



# USER'S MANUAL

AQ09V \* Series  
AQ12V \* Series

## Split - type Air Conditioner (Cooling and Heating)



© (R) DB98-28220C

# Contents

---

- ◆ **PREPARATION**
  - Safety Precautions ..... 3
  - Name of Each Part ..... 8
  - Remote Control – Buttons and Display ..... 10
  - Inserting the Remote Control Batteries ..... 10
  - Getting Started ..... 11
  
- ◆ **OPERATION**
  - Selecting Auto Mode ..... 12
  - Selecting Cool Mode ..... 13
  - Selecting Heat Mode ..... 14
  - Selecting Dry Mode ..... 15
  - Selecting Fan Mode ..... 16
  - Selecting the Turbo Function ..... 16
  - Selecting the Energy Saving Function ..... 17
  - Selecting good'sleep Mode ..... 18
  - Adjusting the Airflow Direction ..... 20
  - Selecting Auto Cleaning Function ..... 21
  - Setting the On Timer ..... 22
  - Setting the Off Timer ..... 23
  - Operating Your Air Conditioner Without the Remote Control ..... 24
  - Selecting **mpi**zone Mode ..... 24
  
- ◆ **RECOMMENDATIONS FOR USE**
  - Cleaning Air Filter on Your Air Conditioner ..... 25
  - Keeping Filters clean ..... 26
  - Temperature and Humidity Ranges ..... 27
  - Operating Recommendations ..... 27
  - Solving Common Problems ..... 28
  - Installation and maintenance ..... 29

## Safety Precautions

The following safety precautions are provided to protect the users' safety and prevent property damage. Make sure to read the followings and use the air conditioner properly.

▶ Keep this user's manual together with the installation manual in a handy place so that you can find it whenever you need to see it after reading this manual thoroughly.



### WARNING

• This indicates the possibility of serious injury or death.



### CAUTION

• This indicates the possibility of serious injury or damage to environments when operated incorrectly.

### WHEN INSTALLING



▶ Do not install the unit in a place where it is exposed to inflammable gas leakage.



▶ Do not install the outdoor unit where there's the risk of dropping such as on high outer wall or outside of the terrace.

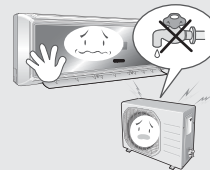

▶ Do not connect the ground to a gas pipe, water pipe, lightning rod or telephone earth.



▶ Contact the service center if the air conditioner is under water.



▶ The installation must be carried out by a licensed installer or qualified personnel when installing the unit for the first time or reinstalling it.

### REGARDING POWER SOURCE



▶ Do not pull the electric wire or touch the power plug with the wet hands.



▶ Install the switch and circuit breaker only for air conditioner.

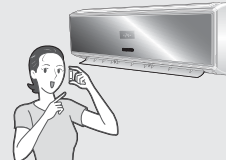

▶ Use the rated current fuse.



▶ Do not bend the electric wire by force or weigh down the air conditioner not to be out of order.



▶ Use the power source with separate wiring only for air conditioner.



▶ If the power plug is damaged, replace it by the manufacturer or qualified personnel to avoid the risk.



## WARNING

### DURING OPERATION



- ▶ Do not attempt to repair, move, modify or reinstall the unit on your own. Make sure that these installations are carried out by qualified personnel to avoid electric shock or fire.

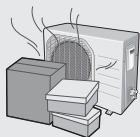

- ▶ Do not place any obstacles in front of the unit. Make sure that the unit is correctly ventilated at all times: Do not place clothing or other materials over it.



- ▶ Do not insert anything between the air outlet blades because the inner fan may be damaged and could cause injury. Keep children away from the unit.

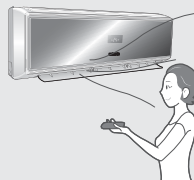

- ▶ When using a wireless remote control, the distance should not be more than 7 meters from the air conditioner. (If applicable)

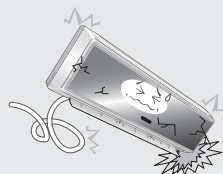

- ▶ The manufacturer declines any liability for damage resulting from modifications or errors in the electrical or hydraulic connections.

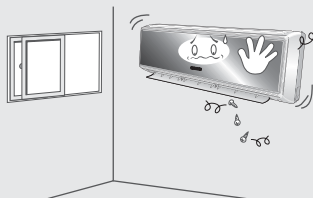

- ▶ Failure to observe the installation instruction, or use of the unit under conditions other than those indicated in the table 'Operating limit' of the unit installation manual, will immediately invalidate the unit warranty.



- ▶ Never spill any kind of liquid into the unit. Should this happen, unplug or main switch off the unit and contact an authorized service center.

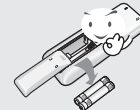

- ▶ If the wireless remote control is not used for a long time, remove the batteries. (If applicable)

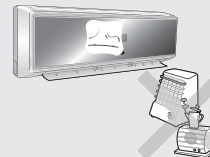

- ▶ Do not connect the electric heater to the air conditioner or repair it with your discretion.



- ▶ Do not place any materials so that children cannot step on it.



## WARNING

### DISPOSING THE UNIT

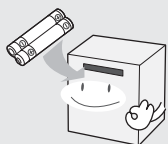

- ▶ Before throwing out the device, it is necessary to pull back the battery cells and get rid of them safely for recycling reasons.



- ▶ When you need to dispose of the unit, consult your dealer. If pipes are removed incorrectly, refrigerant may blow out and come into contact with your skin, causing injury. Releasing refrigerant into the atmosphere also damages the environments.



- ▶ Please recycle or dispose of the packaging material for this product in an environmentally responsible manner.



## CAUTION

### WHEN INSTALLING

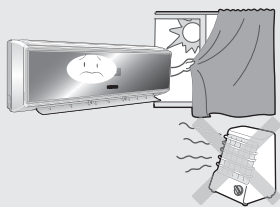

- ▶ Install the air conditioner avoiding direct sunlight or heater, especially water.

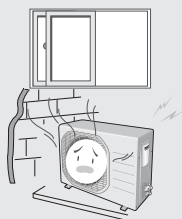

- ▶ Install the outdoor unit so as to let the discharged air out properly. Avoid a place that may disturb your neighbor by noise.

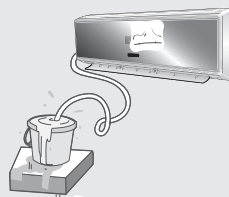

- ▶ Install the drain hose to let the water run safely and correctly.

 **CAUTION**

**REGARDING POWER SOURCE**



- ▶ Disconnect the circuit breaker when you don't use the air conditioner for a long time to save energy.



- ▶ Contact the service center or manufacturer if you want to repair the air conditioner.



- ▶ Contact the service center after turning off the air conditioner if strange noise is heard, burning smell or smoke blow.

**DURING OPERATION**

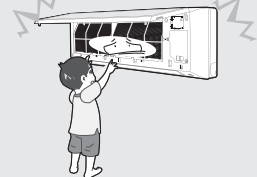

- ▶ Do not open the front grille during operation.

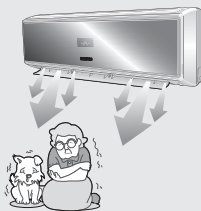

- ▶ Do not use the air conditioner for a long time in a closed room or in a place where there's a baby or an old person.

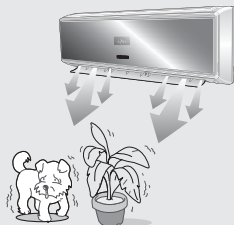

- ▶ Avoid cold and hot air reaching to person, pet or a plant directly for a long time.



- ▶ Do not step on the air conditioner or put heavy object on it.



- ▶ Avoid the water from getting into the air conditioner.



- ▶ Do not drink the water from the air conditioner.

# CAUTION

## DURING OPERATION

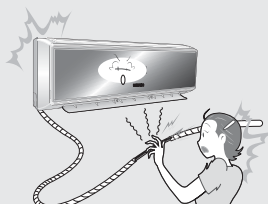

▶ Do not touch the pipes connected to the air conditioner.



▶ Do not use the air conditioner to maintain the machine, food, pet, plant or cosmetics.

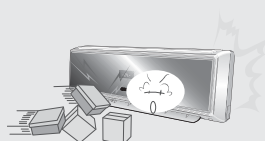

▶ Do not give excessive shock to the air conditioner.

## OTHERS

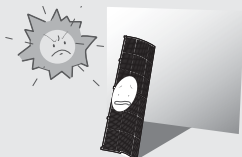

▶ Be sure that the air filter not to be exposed to direct sunlight.

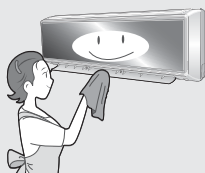

▶ Turn off the air conditioner and if the fan stops to operate, clean the air conditioner.



▶ Clean the air filter every 2 weeks.



▶ Be sure to insert the air filter.

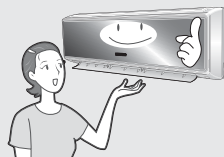

▶ The appliance is not intended for use by young children or infirm persons without supervision: Young children should be supervised to ensure that they do not play with the appliance.



▶ Do not clean the air conditioner by spraying water directly or with benzene, thinner or alcohol.

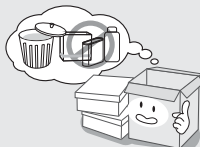

▶ Dispose of the packaging material in accordance with the local requirements.



▶ The maximum input power & current is measured according to the IEC standard and the input power & current is measured according to the ISO standard.



▶ The surface of the heat exchanger is sharp, so be careful of it when cleaning.

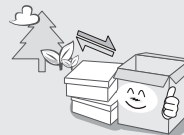

▶ All of the manufacturing and packaging materials used for your new appliance are compatible with the environment and can be recycled.

## Name of Each Part

The design and shape can be changed according to the model.

### Indoor Unit

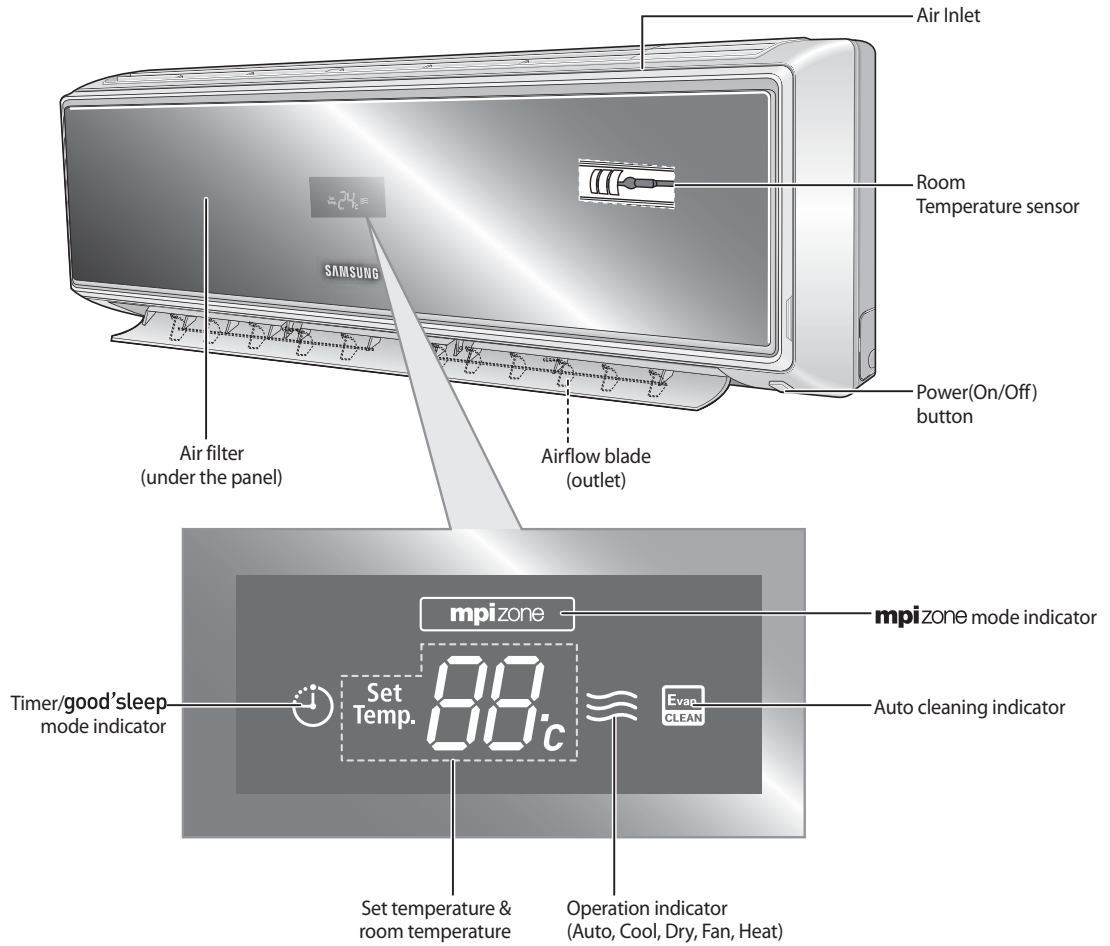



**Outdoor Unit**

AQ09V \*\*Series, AQ12V \*\*Series

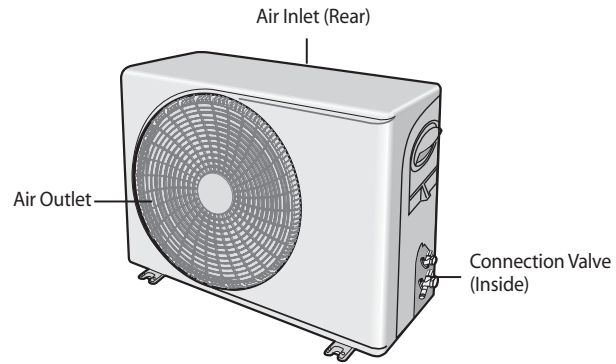

## Remote Control - Buttons and Display

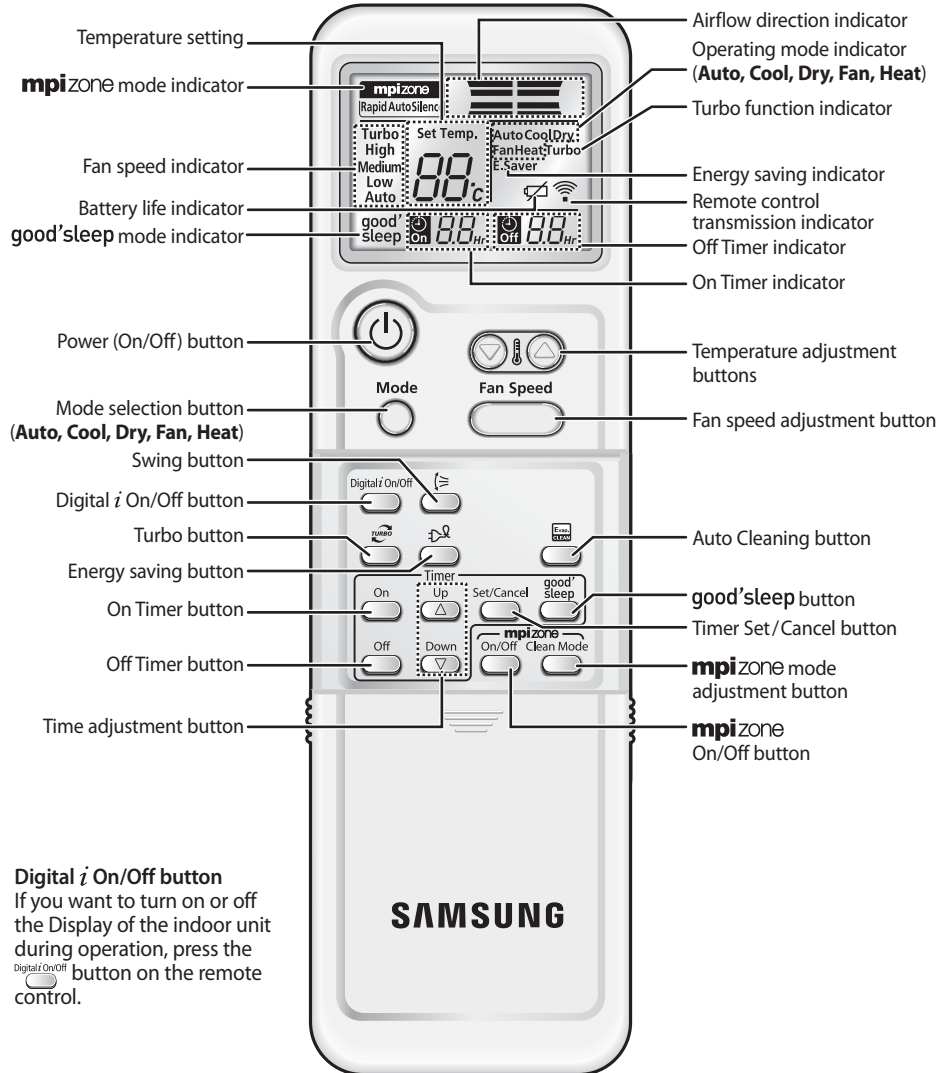

## Inserting the Remote Control Batteries

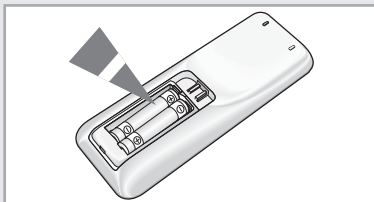
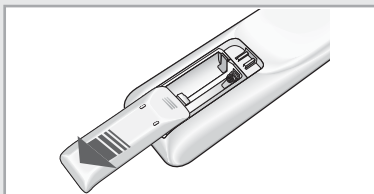

**You must insert or replace the remote control batteries when :**

- ◆ You purchase the air conditioner
- ◆ The remote control does not work correctly

**Note**

- ◆ Use two AAA, LR03 1.5V batteries.
- ◆ Do not use old and new batteries or different kinds of batteries together.
- ◆ Insert two batteries correctly as indicated by the + and - symbols.

- 1 Remove the battery cover in the rear of the remote control by pushing it with your thumb.
- 2 Insert two batteries, respecting the polarities as indicated by the + and - symbols.
- 3 Close the cover by sliding it back in place.

# Getting Started

*The User's Manual provides you with valuable information about your air conditioner. In order to take full advantage of the air conditioner's features, please read this manual carefully before using.*

*You have already seen the basic description of the unit on pages from 8 to 10. Starting with the next page, you will find a series of step-by-step procedures for each function available.*

*The illustrations in the step-by-step procedures use three different symbols:*

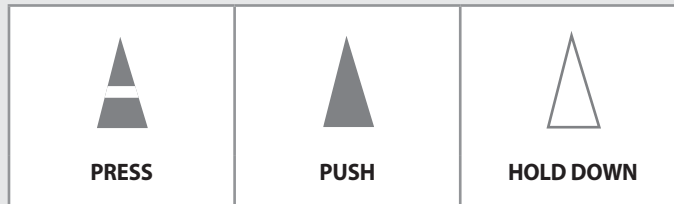

## Selecting Auto Mode

**You can select Auto mode if you want to cool or heat your room automatically. You can adjust the temperature in this mode.**

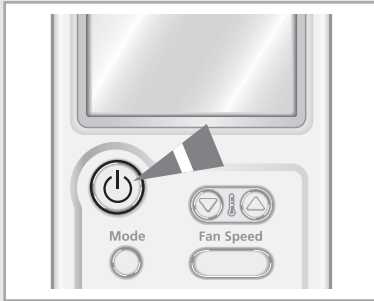

- 1 Press the  (On/Off) button.

**Result:**

- ◆ The operation indicator on the indoor unit lights up.
- ◆ The air conditioner starts up in the mode you selected last.
- ◆ The indoor unit beeps.





- 2 Press the  button on the remote control until **Auto** is displayed.

**Result:**

- ◆ The indoor unit beeps each time you press the  button.
- ◆ The air conditioner runs in Auto mode.
- ◆ Auto mode cools or heats the room depending on the set temperature.
- ◆ The air conditioner changes from Cool or Heat mode automatically, depending on the current temperature.

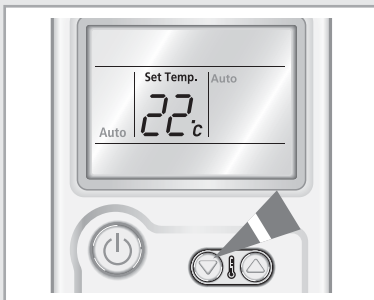
*Note* You can change modes at any time.



- 3 Press the  button to adjust the temperature until the required temperature is displayed.

You can set the temperature between 16°C and 30°C.

**Result:**

- ◆ Each time you press the  button:
  - The temperature adjusts by 1°C
  - The indoor unit beeps
- ◆ The fan speed adjusts automatically.

## Selecting Cool Mode

**You can select Cool mode if you want to cool your room.  
You can adjust the temperature and the fan speed when cooling.**

- 1 Press the  (On/Off) button.

**Result:**

- ◆ The operation indicator on the indoor unit lights up.
- ◆ The air conditioner starts up in the mode you selected last.
- ◆ The indoor unit beeps.

- 2 Press the  button on the remote control until **Cool** is displayed.

**Result:**

- ◆ The indoor unit beeps each time you press the  button.
- ◆ The air conditioner runs in Cool mode.

**Note** You can change modes at any time.

- 3 Press the  button to adjust the temperature until the required temperature is displayed.

You can set the temperature between 16°C and 30°C.

**Result:**

- ◆ Each time you press the  button:
  - The temperature adjusts by 1°C
  - The indoor unit beeps
- ◆ If the room temperature is higher than the selected temperature, the air conditioner starts cooling.
- ◆ If the room temperature reaches the set temperature, the air conditioner stops cooling, but the fan continues to operate.

- 4 Press the  button to select the fan speed until the required setting is displayed.

**Auto → Low → Medium → High**

**Result:** Each time you press the  button, the indoor unit beeps.

- 5 To control the airflow direction, refer to page 20.

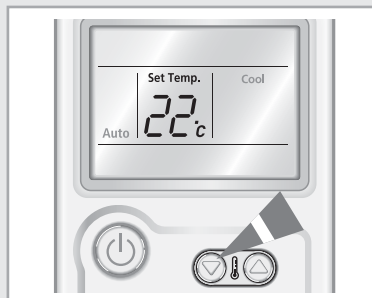
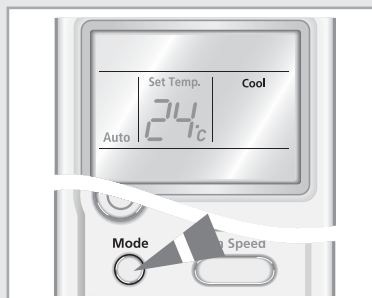
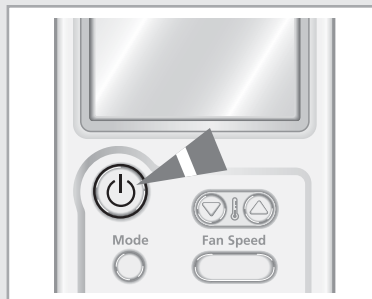



## Selecting Heat Mode

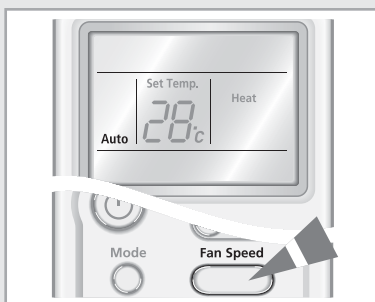
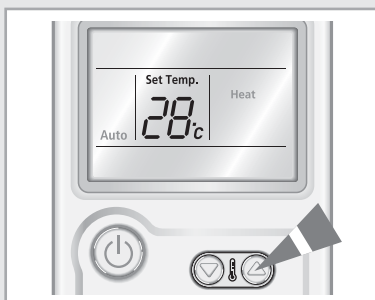
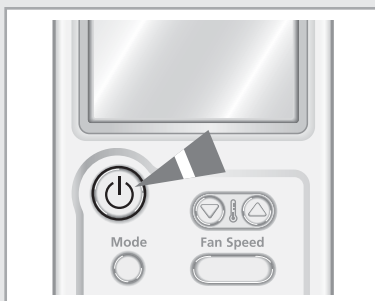

**You can select Heat mode if you want to heat your room.  
You can adjust the temperature and the fan speed when heating.**



- 1 Press the  (On/Off) button.  
**Result:**
  - ◆ The operation indicator on the indoor unit lights up.
  - ◆ The air conditioner starts up in the mode you selected last.
  - ◆ The indoor unit beeps.

- 2 Press the  button on the remote control until **Heat** is displayed.  
**Result:**
  - ◆ The indoor unit beeps each time you press the  button.
  - ◆ The air conditioner runs in Heat mode.

**Note** You can change modes at any time.

- 3 Press the  button to adjust the temperature until the required temperature is displayed.  
You can set the temperature between 16°C and 30°C.  
**Result:**
  - ◆ Each time you press the  button:
    - The temperature adjusts by 1°C
    - The indoor unit beeps
  - ◆ If the room temperature reaches the set temperature (selected temperature+5°C), the air conditioner stops heating, but the fan is still operating.
  - ◆ The air conditioner starts heating, provided that the room temperature is lower than the desired temperature (selected temperature+3°C).

- 4 Press the  button to select the fan speed until the required setting is displayed.

**Auto → Low → Medium → High**

- Result:**
- ◆ Each time you press the  button, the indoor unit beeps.
  - ◆ For the first 3~5 minutes, the fan may not operate to prevent cool air from flowing out of the indoor unit. This helps to warm the air in your room sufficiently.

- 5 To control the airflow direction, refer to page 20.

## Selecting Dry Mode

Select Dry mode if you want to dehumidify your room.  
You can adjust the temperature in this mode.

- 1 Press the  (On/Off) button.

**Result:**

- ◆ The operation indicator on the indoor unit lights up.
- ◆ The air conditioner starts up in the mode you selected last.
- ◆ The indoor unit beeps.

- 2 Press the  button on the remote control until **Dry** is displayed.

**Result:**

- ◆ The indoor unit beeps each time you press the  button.
- ◆ The air conditioner runs in the Dry mode.

**Note** You can change modes at any time.

- 3 Press the  button to adjust the temperature until the required temperature is displayed.

You can set the temperature between 18°C and 30°C.

**Result:**

- ◆ Each time you press the  button:
  - The temperature adjusts by 1°C
  - The indoor unit beeps
- ◆ The air conditioner starts dehumidifying and the fan speed adjusts automatically.

- 4 To control the airflow direction, refer to page 20.

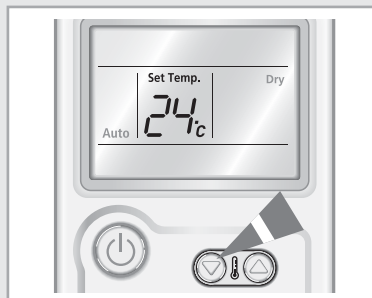
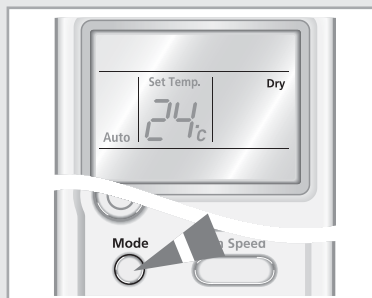
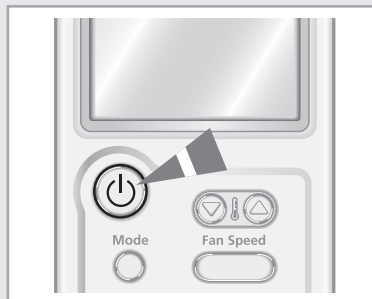

## Selecting Fan Mode

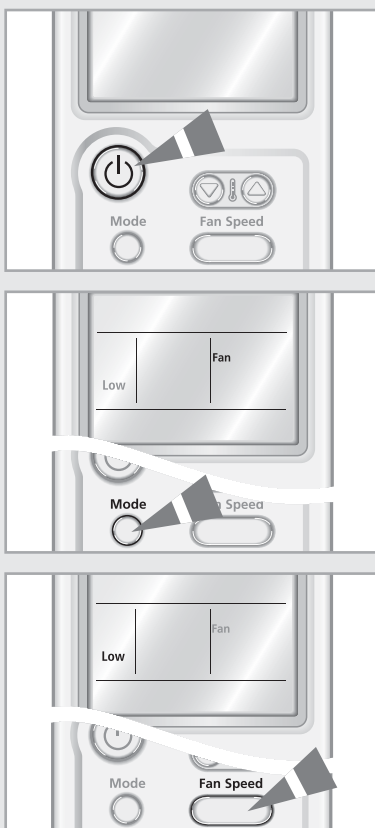

**Select Fan mode if you want to ventilate your room. It helps to refresh the air in your room. You can adjust the fan speed in this mode.**

- 1 Press the (On/Off) button.  
**Result:**
  - ◆ The operation indicator on the indoor unit lights up.
  - ◆ The air conditioner starts up in the mode you selected last.
  - ◆ The indoor unit beeps.

- 2 Press the button on the remote control until **Fan** is displayed.  
**Result:**
  - ◆ The indoor unit beeps each time you press the button.
  - ◆ The air conditioner runs in Fan mode.
  - ◆ The temperature is set automatically.

*Note* You can change modes at any time.

- 3 Press the button to adjust the temperature until the required setting is displayed.

**Low → Medium → High**

**Result:** Each time you press the button, the indoor unit beeps.

- 4 To control the airflow direction, refer to page 20.

## Selecting the Turbo Function

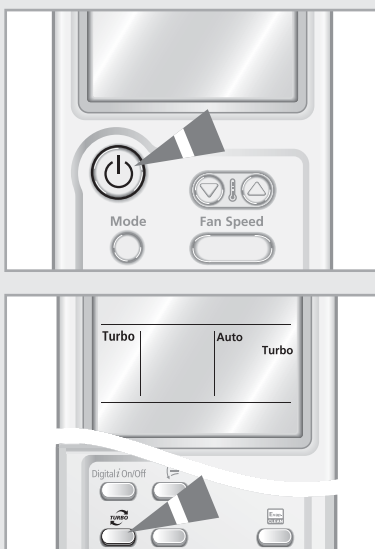

**You can select the Turbo Function if you want to cool or heat your room as quickly as possible. The Turbo function operates for 30 minutes with the maximum settings before returning automatically to the mode and temperature previously selected.**

- 1 Press the (On/Off) button.  
**Result:**
  - ◆ The operation indicator on the indoor unit lights up.
  - ◆ The air conditioner starts up in the mode you selected last.
  - ◆ The indoor unit beeps.
- 2 Press the button.  
**Result:**
  - ◆ The temperature and fan settings are adjusted automatically.
  - ◆ The air conditioner cools or heats the room as quickly as possible.
  - ◆ After 30 minutes, the air conditioner is reset automatically to the previous setting.
  - ◆ You can select the Turbo function in Auto, Cool and Heat mode. If you select this function in Dry or Fan mode, the mode changes to Auto mode.

- 3 Press the button again to stop the Turbo Function before the end of the 30-minute period.

**Result:** The air conditioner is reset automatically to the previous setting.

- 4 To control the airflow direction, refer to page 20.



## Selecting the Energy Saving Function

You can select the **Energy Saving Function** to save energy when cooling.  
The temperature range decreases in order to perform this function.

- 1 Press the  (On/Off) button.

**Result:**

- ◆ The operation indicator on the indoor unit lights up.
- ◆ The air conditioner starts up in the mode you selected last.
- ◆ The indoor unit beeps.

- 2 Press the  button.

**Result:**

- ◆ The indoor unit beeps.
- ◆ The air conditioner runs in the Energy saving function.
- ◆ The outer airflow blade moves up and down.
- ◆ The airflow direction indicator is displayed automatically.
- ◆ To stop the Energy saving function, press the  again.

**Note** You can select the Energy saving function only in Cool mode.

- 3 Press the  button to adjust the temperature until the required temperature is displayed.  
You can set the temperature between 26°C and 30°C.

**Note** If you want to adjust temperature under 26°C, cancel the Energy saving function before adjusting the temperature.

- 4 Press the  to select the fan speed until the required setting is displayed.

**Auto** → **Low** → **Medium** → **High**

**Result:** Each time you press the  button, the indoor unit beeps.

- 5 To control the airflow direction, refer to page 20.

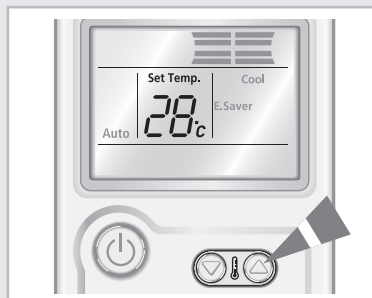
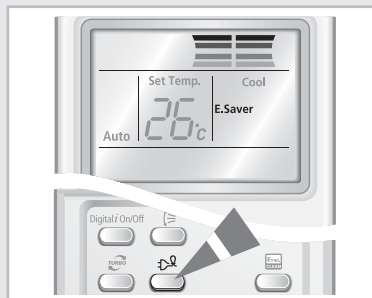
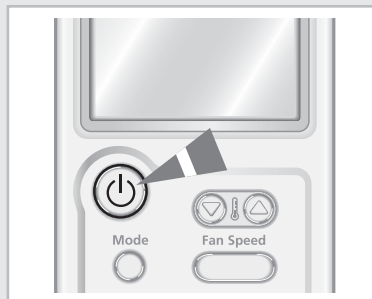

## Selecting good'sleep Mode

good'sleep mode helps users to fall asleep well after going to bed whether being too hot to sleep or being awakened by coldness. The good'sleep mode can be selected only when the air conditioner is switched on or off in cool/heat mode.

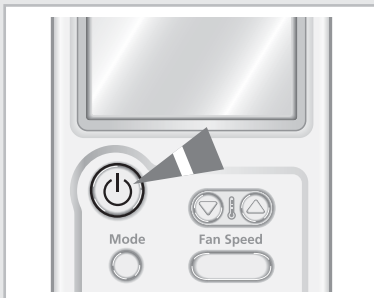

- 1 Press the  (On/Off) button.

**Result:**

- ◆ The operation indicator on the indoor unit lights up.
- ◆ The air conditioner starts up in the mode you selected last.
- ◆ The indoor unit beeps.

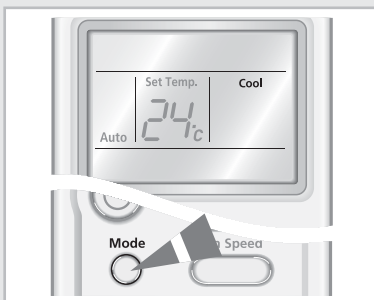

- 2 Press the  button to select **cool** or **heat** mode.

**Result:**

- ◆ The indoor unit beeps each time you press the  button.
- ◆ The air conditioner runs in cool or heat mode.



- 3 Press the  button.





**Result:**

- ◆ The timer indicator is displayed.
- ◆ The Off timer is blinking on the remote control.





- 4 To set the good'sleep Off timer, press the   buttons once or more times until the required Off time is displayed.

**Result:**

- ◆ The good'sleep mode will be automatically stopped in 8 hours if the operation time is not set.
- ◆ You can set the Off timer by pressing the   buttons to turn off the good'sleep mode automatically at the appointed time within a range of 30 minutes to 12 hours.
- ◆ Each time the   buttons are pressed, the time is increased by 30 minutes or 1 hour. good'sleep mode will be stopped at the appointed off time.

- 5 Press the  button.

**Result:** The remaining time is displayed.

**Note** In the case of selecting good'sleep mode or adjusting the extra time for good'sleep mode, you should press the  button within 10 seconds. If you do not press the  button within 10 seconds, good'sleep mode will be canceled automatically.

- 6 Press the  button to adjust the temperature until the desired temperature is displayed.

You can set the temperature between 16°C and 30°C.

**Result:** Each time you press the  button;

- The temperature adjusts by 1°C
- The indoor unit beeps

**To prevent excessive cooling/heating during sleep, the good'sleep mode automatically modifies the temperature setting in according with the time setting. Temperature and air current change according to the 3 stages; Falling Asleep, Sound Sleep, Wake Up from good'sleep mode, and then the air conditioner will automatically turn off when the set time has elapsed.**

- **Falling Asleep Stage :**  
This stage supports environment to quickly cool down. Together with comfortable intermittent air, you will be able to fall asleep quickly.
- **Sound Sleep Stage :**  
This stage helps users to take deep sleep and keep the healthy skin by controlling wavy temperature control and insensible air stream.
- **Wake Up Stage :**  
This stage supports comfortable intermittent air to the room to raise human body temperature for refreshing wake up.

### Cool mode

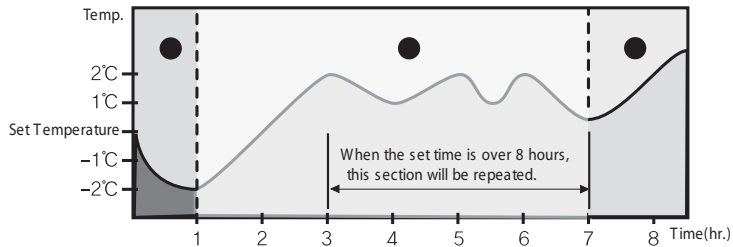

### Heat mode

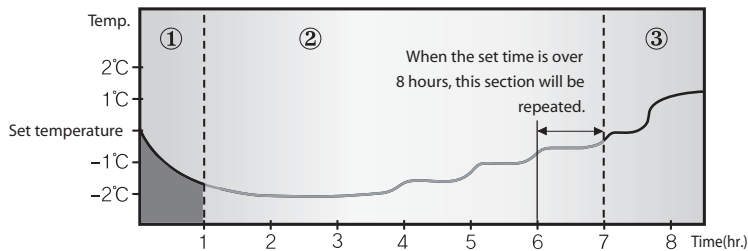

- ▶ The recommended temperature is set between 25°C ~ 27°C, and 26°C is the most ideal temperature for comfortable sleep for cooling and 21°C ~ 23°C for heating.
- ▶ Airflow blades and fan speed are controlled automatically as the above 3 stages in good'sleep mode.
- ▶ Set Off timer in good'sleep mode over 5 hours. You feel disturbed sleep if the good'sleep mode is set too short or long because the basic off timer is set for 8 hours. If the good'sleep mode is set less than 4 hours, the operation will be stopped.
- ▶ After setting time, If the good'sleep mode is set over 5 hours, it will run as Wake Up stage for the last one hours before stop.

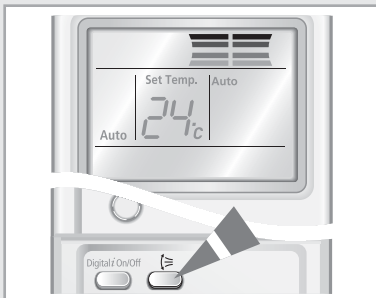

## Adjusting the Airflow Direction

Adjust the airflow direction to circulate the air according to various needs. By adjusting the airflow direction, the efficiency of the air conditioner can be increased.



### Adjusting the Airflow Direction Vertically

*You can adjust the airflow direction vertically. The outer airflow blade moves up and down to increase the efficiency of the cooling or heating operation.*

- 1 Press the  button until the required direction is set.  
**Result:** The outer blade is adjusted vertically.
- 2 Press the  button again to move the blade up and down automatically during operation.
- 3 Press the  button again to stop the blade moving up and down.

<i>Note</i>	<b>If you turn the air conditioner... Then the blade...</b>
Off	is closed completely.
On	set to the default position.

### Adjusting the Airflow Direction Horizontally

*You can adjust airflow direction horizontally manually. The inner blades with small fins move the air in the desired direction.*

- 1 Adjust the inner blades by moving them left or right.
  - ◆ Make sure do not touch the inner blades during operation. It may cause injury on your fingers.

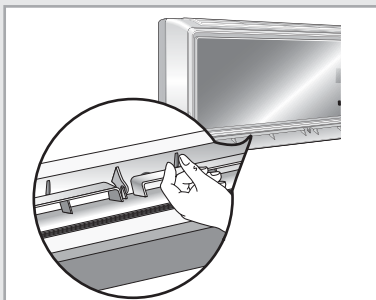

## Selecting the Auto Cleaning Function

**Auto cleaning function offers inside air conditioner dry to prevent mold growth. This feature allows you to use the air conditioner more clean and fresh air.**

1 Press the  button.

► **When the air conditioner is turned off,**

The  indicator on the indoor unit display appears and the Auto cleaning function runs.

► **When the air conditioner is turned on,**

The  indicator on the indoor unit display appears and the Auto cleaning function runs after stopping the air conditioner operation.

<b>Mode</b>	<b>Operating time</b>
Auto(cool), Cool, Dry	30 minutes
Auto(heat), Heat, Fan	15 minutes

**Caution** Auto cleaning operating time varies according to the mode you selected before the air conditioner turned off.

- Note**
- ◆ The Auto Cleaning indicator appears only on the indoor unit display.
  - ◆ When the air conditioner is turned on, the Auto cleaning function runs after stopping the air conditioner operation.

Remote Control

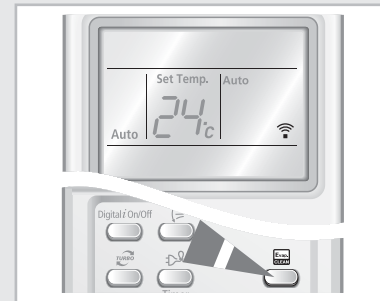

Control Panel

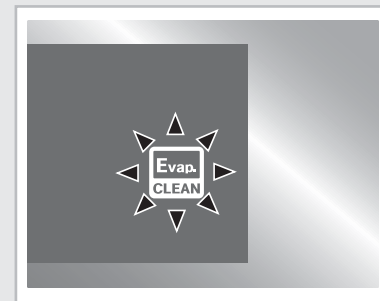

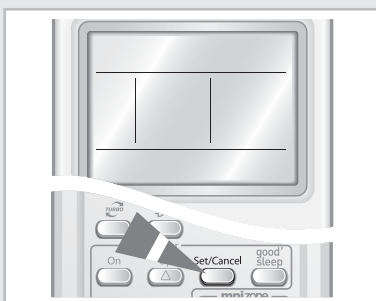

## Setting the On Timer



You can set the On Timer to turn on the air conditioner automatically at the appointed time within a range of 30 minutes to 24 hours.

1 Press the  button .

2 Press the  or  buttons until the desired time is displayed to set the On Timer. You can set the time between 0.5 hour and 24 hours.

3 Press the  button to complete the setting.

- Result:**
- ◆ The remaining time is displayed.
  - ◆ The timer indicator stops blinking.
  - ◆ The selected mode and the temperature on the display disappear after 10 seconds.
  - ◆ The air conditioner turns on automatically at the appointed time and the On Timer setting disappears.

4 Press the  button until the desired mode is displayed at the top of the remote control to select the mode in advance.

- Result:** The air conditioner operates in the selected mode when it is turned on.

- Note**
- ◆ The most recently used function is set between On and Off Timer to turn on/off the air conditioner and good'sleep mode.
  - ◆ On Timer of **mpizone** mode cannot be set out separately.





## To Cancel the On Timer

1 Press the  button to cancel the On Timer.

- Note** If you press the  button, both the On Timer and the Off Timer are canceled.

## Setting the Off Timer

You can set the Off Timer to turn off the air conditioner automatically at the appointed time within a range of 30 minutes to 24 hours.

- 1 Press the  button .
- 2 Press the  or  buttons until the desired time is displayed to set the Off Timer. You can set the time between 0.5 hour and 24 hours.
- 3 Press the  button to complete the setting.

**Result:**



- ◆ The remaining time is displayed.
- ◆ The timer indicator stops blinking.
- ◆ The air conditioner turns off automatically at the appointed time and the Off Timer setting disappears.

**Example** If you would like to turn the air conditioner on after 2 hours and to operate it for 2 hours during non-operation:

1. Press the  button.
2. Press the  or  buttons until '2.0 Hr' is displayed.
3. Press the  button.
4. Press the  button.
5. Press the  or  buttons until '4.0 Hr' is displayed.
6. Press the  button.

**Note** If you would like to turn on the air conditioner and then to turn off it automatically at the appointed time by using On/Off Timer during operation, you should set the On Timer longer than the Off Timer.

**Caution** Make sure that the air conditioner will not continue to run after On Timer setting is confirmed.

- Note**
- ◆ You can check or change the mode and/or the temperature by pressing the  button or the  button after setting the Off Timer.
  - ◆ The most recently used function is set between On and Off Timer to turn on/off the air conditioner and good'sleep mode.
  - ◆ Off Timer of **mpiZONE** mode cannot be set out separately.
  - ◆ If you would like to turn off the air conditioner and then to turn on it again automatically at the appointed time by using On/Off Timer during non-operation, you should set the Off Timer longer than the On Timer.

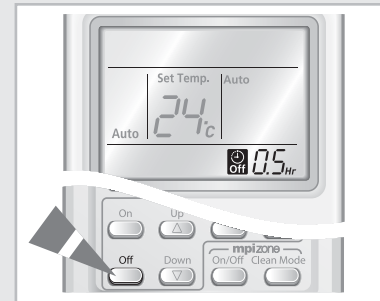

## To Cancel the Off Timer

- 1 Press the  button to cancel the Off Timer.

**Note** If you press the  button, both the On Timer and the Off Timer are canceled.

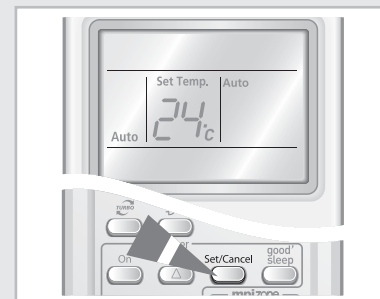

## Operating Your Air Conditioner Without the Remote Control

*You can operate your air conditioner directly without the remote control.*

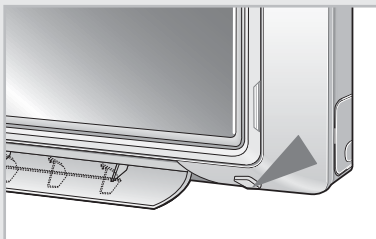

- 1 To turn the air conditioner on, press the ON/OFF switch on the right side of the indoor unit.

**Result:**

- ◆ The Operation indicator on the indoor unit lights up.
- ◆ The indoor unit beeps.
- ◆ The air conditioner starts up in the appropriate mode for the room temperature. The air conditioner changes the Cool or Heat mode automatically depending on the current temperature during operation.





Room Temperature	Operating Mode
Lower than 24°C	Heating
Higher than 24°C	Cooling

- 2 To turn the air conditioner off, press the On/Off button again.

**Note** Even if you turned the air conditioner on with the On/Off button, you can control it with the remote control.

## Selecting mpizone Mode

*The mpizone mode creates strong purified zone by decomposing harmful particles in the behavior of active hydrogen(H) and oxygen ion(O<sub>2</sub>).  
The mpizone mode can be selected whether the air conditioner is turned on or not.*

- 1 Press the  button.
  - ◆ The air conditioner starts up in **mpizone**-Auto mode automatically.
  - ◆ The **mpizone** mode also runs when the air conditioner is turned on.
  - ◆ By pressing the  button again, the **mpizone** mode is canceled.
- 2 Press the  to select the **mpizone** operation types.
  - ◆ Whenever press the  button, Auto, Silence and Rapid will appear repeatedly.
  - ◆ **Auto**: Controls the fan speed automatically
  - ◆ **Silence**: Purifies the indoor air with silence
  - ◆ **Rapid**: Purifies the indoor air quickly

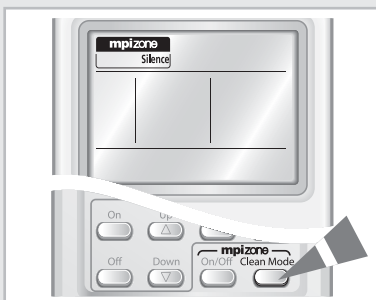
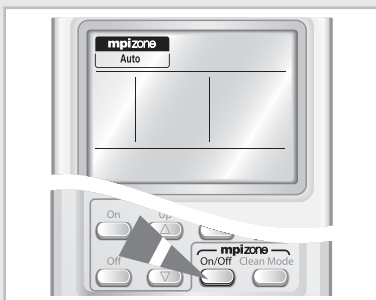

**Note**

- ◆ **If mpizone mode is turned on when the air conditioner runs,**
  - You cannot select the **mpizone** operation types by pressing the  button. The **mpizone** mode runs only in Auto.
  - The **mpizone** mode will also stop by pressing the **Power** button of the panel.
- ◆ **mpi**: Micro Plasma Ion



## Cleaning Air Filter on Your Air Conditioner

**For the best use of your air conditioner, you must clean it every 2 weeks regularly to remove the dust that accumulates on the air filter.**

**CAUTION** Before cleaning your air conditioner, ensure that you have switched off the breaker used for the unit.

- 1 Open the front panel by pulling tabs on the lower right and left sides of the indoor unit.
- 2 Detach the front panel by pulling it forwards.
- 3 Hold the edge of the air filter under the front panel and pull to release.
- 4 Remove all dust on the air filter with a vacuum cleaner or brush.
- 5 When you finish, insert the top of the filter into the slot and fix it to 5 tabs or 3 tabs of the grille.
- 6 Clean the front panel with a damp cloth and mild detergent (do NOT use benzene, solvents or other chemicals).
- 7 Reassemble the air filter and the front panel.

**Note** If you have not used the air conditioner for a while, select the Fan mode for 3 to 4 hours to dry the inside of the air conditioner.

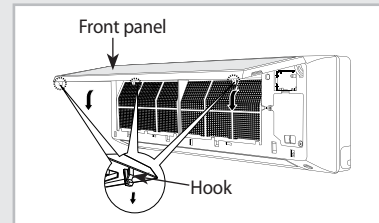
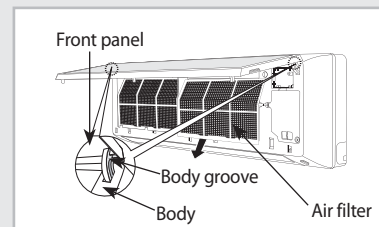
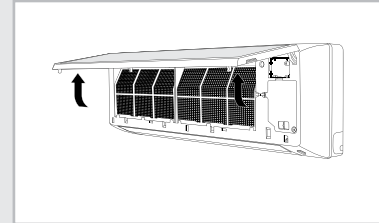

## Keeping Filters clean

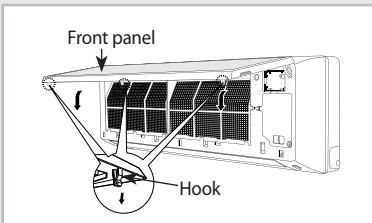
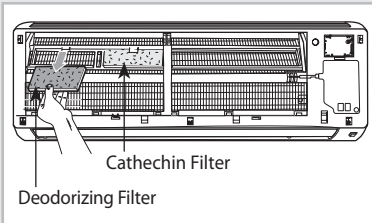
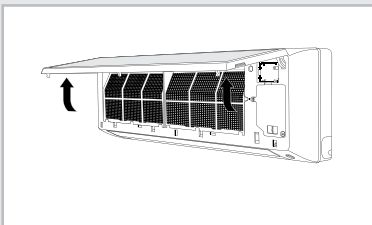
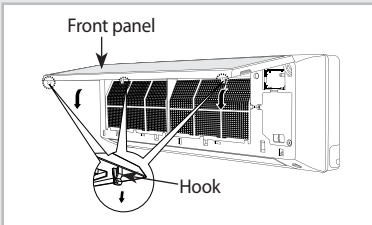
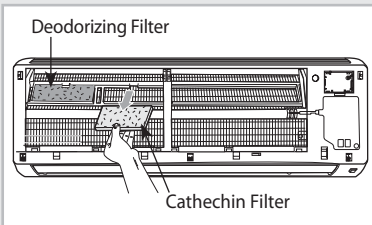
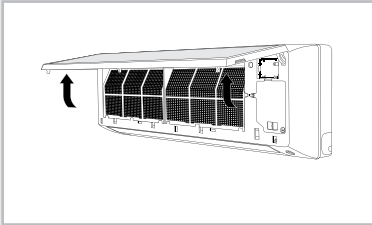

E-26

### Cleaning Cathechin Filter

**Cathechin filter protects you from allergy-causing particles, even if you raise pets at home.**

- 1 Open the upper front panel by pulling the lower right and left tabs of the panel.
- 2 Detach the cathechin filter (green) by pulling it forwards.
- 3 Wash the filter with clean water.
  - ◆ Make sure not to rub the filter when washing.
- 4 Dry it in the shade, and then insert it in its place.
  - ◆ Avoid direct sunlight when dry the cathechin filter. If not, it may cause variation.
- 5 Close the front panel.

#### Note

- ◆ You should clean the filters every 3 months even if the cleaning period might be different depending on how long and where you are using.
- ◆ The filter function is not affected even if deodorizing filter and cathechin filter are inverted.

### Replacing Deodorizing Filter

**Activated carbon is incorporated in the Deodorizing filter, efficiently absorbing cigarette smoke, pet odors and other unpleasant smells.**

- 1 Open the upper front panel by pulling the lower right and left tabs of the panel.
- 2 Detach the deodorizing filter (black) by pulling it forwards.
- 3 Replace the deodorizing filter with a new one into the slot.
  - ◆ Use the deodorizing filter you purchased after removing the vinyl wrap.
- 4 Close the front panel.

#### Note

- ◆ You should clean the filters every year even if the replacing period might be different depending on how long and where you are using.
- ◆ You can purchase deodorizing filter at the customer care center.
- ◆ The filter function is not affected even if deodorizing filter and cathechin filter are inverted.

## Temperature and Humidity Ranges

*If you check the following tables, you can use your air conditioner more efficiently.*

**If the air conditioner is used at... Then...**

Heating capacity	The air conditioner may stop operating for the reason of protection.
Low temperatures	Water may leak and some malfunction may occur if the heat exchanger freezes.
Protection mechanism	Water may condense and drip from the surface of the indoor unit if you don't use the air conditioner for an extended period of time.

Operation	Outdoor Temperature	Indoor Temperature	Indoor Humidity
Heating	0°C to 24°C approx.	27°C or less	-
Cooling	21°C to 43°C approx.	16°C to 32°C approx.	80% or less
Dehumidifying	18°C to 43°C approx.	16°C to 32°C approx.	-

\* **If the outdoor temperature is as low as 0°C, the heating capacity drops up to 70~80% depending on the operating condition.**  
**If you use the air conditioner in temperatures over 32°C (indoor temperature), the cooling capacity may drop.**



## Operating Recommendations

*When you use your air conditioner, it is recommended that you read the following:*

Topic	Recommendation
Common	Airconditioner should be used only in the single closed room. Effective airconditioner operation can be guarantee if all windows and doors in the room are closed.
Heating capacity	The heat pump inside the air conditioner absorbs heat from outside air and brings it indoors. If the temperature of the outside air drops, the air conditioner heats less. If the room is not warm enough, use an additional heating appliance.
Warm air circulation	The air conditioner circulates warm air to heat your room. It will take some time to warm the air in your room entirely after the air conditioner turns on. Therefore, turn the air conditioner on in advance.
Frost	When you select the Heat mode, frost may form in the outdoor unit due to low temperature and high humidity. If this happens: ◆ The heating operation is stopped. ◆ The air conditioner defrosts automatically for about 7 minutes. After about 7 minutes, the air conditioner starts operating again normally.
High indoor and outdoor temperatures	If both the indoor and outdoor temperatures are high when you select the Heat mode, the fan and the compressor of the outdoor unit may stop periodically. This is normal; wait until the air conditioner turns on again.
Power failure	If a power failure occurs when the air conditioner is operating, the air conditioner will turn off. When the power returns, the air conditioner will start up again automatically.
Protection mechanism	When the air conditioner is started immediately after being plugged in or stopped, the normal operation starts up after 3 minutes for the reason of protection.

## Solving Common Problems

**Before contacting the after-sales service, perform the following simple checks. They may save you the time and expense of an unnecessary call.**

Problem	Explanation/Solution
The air conditioner does not operate at all.	<ul style="list-style-type: none"> <li>◆ Check if power is on and operate the air conditioner again.</li> <li>◆ Check if the circuit breaker is switched off.</li> <li>◆ Check if Off Timer is set.</li> </ul>
The temperature is not adjusted.	<ul style="list-style-type: none"> <li>◆ Check if you selected the Fan mode.</li> </ul>
The air conditioner does not operate in the HEAT mode.	<ul style="list-style-type: none"> <li>◆ Check if the air conditioner is cooling only model.</li> <li>◆ Check if the remote control is for cooling only model.</li> </ul>
The cool(warm) air does not come out from the air conditioner.	<ul style="list-style-type: none"> <li>◆ Check if set temperature higher(lower) than current temperature.</li> <li>◆ Check if you selected the Fan mode. Select the Cool, Heat, Auto or Dry mode.</li> <li>◆ Check if the air filter is blocked by dirt. Clean the air filter regularly.</li> <li>◆ Check if there is cover on the outdoor unit or any obstacle. Remove the cover or obstacle.</li> <li>◆ Check if you installed the air conditioner under direct sunlight.</li> <li>◆ The window or door may be opened.</li> <li>◆ Check if you turn on the air conditioner just now. It takes about 3 minutes to cool or heat the room.</li> <li>◆ Check if the drain pipe is too long.</li> </ul>
The fan speed is not adjusted.	<ul style="list-style-type: none"> <li>◆ In Auto or Dry mode, the fan speed is selected automatically.</li> </ul>
The remote control does not operate.	<ul style="list-style-type: none"> <li>◆ Check if the battery is discharged. Replace the battery.</li> <li>◆ Check if the remote control sensor is blocked.</li> <li>◆ Check if the air conditioner is placed near strong light.</li> </ul>
The Timer is not set.	<ul style="list-style-type: none"> <li>◆ Check if you pressed the  button after selecting time.</li> </ul>
Odor is permeated in the room during operation.	<ul style="list-style-type: none"> <li>◆ Check if you use the air conditioner in smoky area or there is a smell. Ventilate the room or select the Fan mode for 1~2 hours.</li> </ul>
The indoor unit indicator flashes.	<ul style="list-style-type: none"> <li>◆ Press the  button to turn on the air conditioner again. Switch the circuit breaker off and switch on it again.</li> </ul>
Strange sound is heard from the air conditioner.	<ul style="list-style-type: none"> <li>◆ The sound is heard when the refrigerant gas flow is changed depending on the use of the air conditioner.</li> <li>◆ When you press the  button, noise may be heard that the air conditioner sense the airflow blade.</li> </ul>
Water drops from the outdoor unit connection part.	<ul style="list-style-type: none"> <li>◆ Water may form due to the difference of the temperature.</li> </ul>

## Installation and maintenance

Air conditioners are technically complex products that require regular maintenance. Failure to heed to these requirements and Operation Recommendations could result in reduction of product life span as well as breakdowns of expensive parts.

### INSTALLATION\*

It is recommended to perform installation works by organizations with certified state licenses and Samsung certificate. Contacts for certified organizations you can receive in "Samsung Contact Center" by phones, mentioned in Warranty card **8-800-200-0-400**. There should be a stamp of Installation Company in warranty card after installation.

- ▶ when choosing installation site, please remember that unit should be easy accessible for service. Service will not be available for the outdoor unit where our servicemen can not access and the cost of moving the outdoor unit to the service area will be borne by the customer.

### MAINTENANCE\*

Service works means elimination of defects, caused by Manufacturer. Service works are performed by authorized Samsung service centers; you can find contacts at "Customer Contact Center" by phones, mentioned in warranty card **8-800-200-0-400**.

Preventive maintenance means periodically carried out cleaning, testing, tuning of Aircon, that necessary for its normal work. It is recommended to execute Preventive maintenance by organization with certified state licenses and Samsung certificate. You can find contacts at "Customer Contact Center" by phones, mentioned in warranty card **8-800-200-0-400**.

#### Recommendations for Preventive maintenance:

- ▶ At least once a year engage a certified specialist to carry out maintenance works, preferably during dry and warm periods.  
Maintenance works shall include:
  - Cleaning heat exchanger of indoor and outdoor unit
  - Cleaning drainage system
  - Checking the pressure level (refrigerant quantity)
  - Checking the operation modes of the system
  - Top-up of refrigerant, if necessary (usually once per 2 years)
- ▶ Also, please refer to page "Cleaning your Air conditioner".

**\* Manufacturer provides warranty and free of charge service during 12 months, if installation or service works was performed by organization, not being certified Samsung Installer or Service Center.**

Every installation and preventive maintenance works shall be paid for by the air conditioner owner, since the product warranty does not cover any of these works.

**Aforementioned expenses on proper installation and maintenance works will be compensated by the long and reliable air conditioner operations.**



### Contact SAMSUNG WORLD WIDE

If you have any comments or questions regarding a Samsung product, contact the SAMSUNG customer care center.

Country	Customer Care Center 	Web Site
RUSSIA	8-800-200-0400	<a href="http://www.samsung.ru">www.samsung.ru</a>
KAZAHSTAN	8-800-080-1188	<a href="http://www.samsung.kz">www.samsung.kz</a>
UZBEKISTAN	8-800-120-0400	<a href="http://www.samsung.uz">www.samsung.uz</a>
UKRAINE	8-800-502-0000	<a href="http://www.samsung.com/ur">www.samsung.com/ur</a>
LITHUANIA	8-800-77777	<a href="http://www.samsung.lt">www.samsung.lt</a>
LATVIA	800-7267	<a href="http://www.samsung.com/lv">www.samsung.com/lv</a>
ESTONIA	800-7267	<a href="http://www.samsung.ee">www.samsung.ee</a>

© Samsung Electronics Co., Ltd. All Rights Reserved.



# РУКОВОДСТВО ПОЛЬЗОВАТЕЛЯ

Серия AQ09V\*  
Серия AQ12V\*

## Раздельный кондиционер воздуха (Охлаждение и обогрев)



© ® DB98-28220C

# СОДЕРЖАНИЕ

◆ <b>Подготовка</b>	
■ Меры предосторожности .....	3
■ Названия составляющих частей кондиционера .....	8
■ Кнопки и дисплей пульта дистанционного управления .....	10
■ Установка батарей пульта дистанционного управления .....	10
■ Начало работы .....	11
◆ <b>РЕЖИМЫ РАБОТЫ</b>	
■ Выбор автоматического режима .....	12
■ Выбор режима охлаждения .....	13
■ Выбор режима обогрева .....	14
■ Выбор режима осушения .....	15
■ Выбор режима вентилирования .....	16
■ Выбор функции Turbo .....	16
■ Выбор функции энергосбережения .....	17
■ Выбор режима good'sleep .....	18
■ Настройка направления воздушного потока .....	20
■ Выбор функции авточистки .....	21
■ Установка режима включения кондиционера .....	22
■ Установка режима выключения кондиционера .....	23
■ Работа кондиционера без пульта дистанционного управления ..	24
■ Выбор режима <b>mpi zone</b> .....	24
◆ <b>РЕКОМЕНДАЦИИ ПО ЭКСПЛУАТАЦИИ</b>	
■ Чистка воздушного фильтра кондиционера .....	25
■ Поддерживайте воздушный фильтр в чистом состоянии .....	26
■ Диапазон температуры и влажности .....	27
■ Рекомендации в процессе работы .....	27
■ Устранение часто возникающих проблем .....	28
■ Установка и обслуживание .....	29





## Меры предосторожности

**Настоящие меры предосторожности предназначены для обеспечения безопасности пользователя и предотвращения повреждения имущества.**

**Внимательно ознакомьтесь с нижеследующим и эксплуатируйте кондиционер надлежащим образом.**

▶ **Храните настоящее руководство пользователя вместе с руководством по установке в доступном месте, чтобы обращаться к нему в случае необходимости.**

-  **ВНИМАНИЕ** • Данный знак указывает на опасность серьезной травмы или летального исхода.
-  **ПРЕДУПРЕЖДЕНИЕ** • Данный знак указывает на опасность серьезной травмы или нанесения вреда окружающей среде в случае неправильной эксплуатации.

### В ПРОЦЕССЕ УСТАНОВКИ



- ▶ Не устанавливайте кондиционер в местах с утечкой воспламеняющегося газа.



- ▶ В случае проникновения в кондиционер воды свяжитесь с сервисным центром.



- ▶ Не устанавливайте внешний блок в местах возможного падения блока, например, высоко на наружной стене или снаружи на террасе.



- ▶ При первой установке или переустановке кондиционера данные установочные работы должны выполнять фирма, имеющая соответствующее разрешение, или квалифицированное лицо.

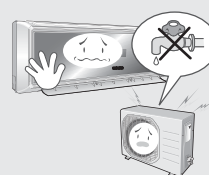

- ▶ Не подсоединяйте заземляющий провод к газовой трубе, водопроводу или телефонному проводу.

### Об Источнике Питания



- ▶ Не тяните за электропровод и не прикасайтесь влажными руками к разъему электропитания.



- ▶ Для предотвращения выхода из строя кондиционера не перекручивайте и не сгибайте сильно электропровод.



- ▶ Используйте для кондиционера отдельный переключатель и прерыватель цепи.



- ▶ Используйте источник питания с отдельной проводкой, предназначенный только для кондиционера.

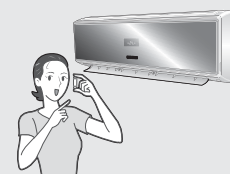

- ▶ Используйте предохранитель номинальной силы тока.



- ▶ В случае повреждения сетевого шнура, для предотвращения возникновения возможной опасности, замените поврежденный шнур с помощью услуг производителя или квалифицированного специалиста.



## ВНИМАНИЕ

### В ПРОЦЕССЕ ЭКСПЛУАТАЦИИ



- ▶ Не предпринимайте самостоятельных попыток ремонта, перемещения, модификации или переустановки кондиционера. Для установки кондиционера воспользуйтесь услугами специализированной компании с целью предотвращения опасности электрошока или возгорания.

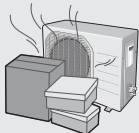

- ▶ Запрещается размещать перед блоком заграждающие предметы. Убедитесь, что блок постоянно проветривается надлежащим образом: Не кладите сверху на блок одежду или другие предметы.

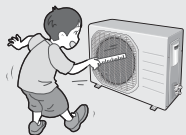

- ▶ Не вставляйте предметы между лопастями воздуховыпускного отверстия, это может стать причиной повреждений внутреннего вентилятора или привести к травме. Не подпускайте детей близко к кондиционеру.

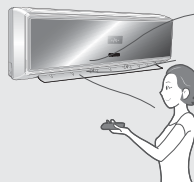

- ▶ При использовании беспроводного пульта дистанционного управления расстояние до кондиционера не должно превышать 7 метров. (Если возможно)



- ▶ Производитель не несет ответственность за повреждения, полученные вследствие модификации кондиционера или неправильного электро- или гидравлического соединения.

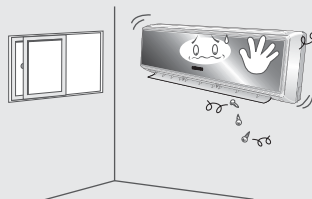

- ▶ Неознакомление с инструкциями по установке или эксплуатации кондиционера без соблюдения пунктов, указанных в таблице «Эксплуатационные ограничения» в руководстве по установке, влечет за собой незамедлительное аннулирование действия гарантии на кондиционер.



- ▶ Избегайте попадания какой-либо жидкости во внутреннюю часть блока. В противном случае, извлеките розетку из гнезда или отключите главный переключатель кондиционера, а затем свяжитесь с уполномоченным сервисным центром.



- ▶ Извлеките из дистанционного пульта батареи, если он не будет использоваться в течение долгого времени. (Если возможно)

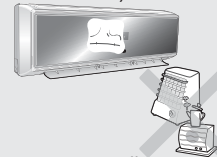

- ▶ Не подсоединяйте электрообогреватель к кондиционеру.



- ▶ Установите кондиционер в месте, недоступном для детей.



## ВНИМАНИЕ

### Изъятие Блока из Эксплуатации

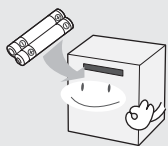

- ▶ Перед изъятием кондиционера из эксплуатации откройте отсек для батарей и извлеките батареи для их последующего использования.



- ▶ В случае необходимости изъятия блока из процесса эксплуатации, обратитесь за консультацией к официальному дилеру. При неправильном отсоединении труб существует опасность выброса хладагента и, как следствие, получение травмы от контакта хладагента с кожей.



- ▶ Вторично используйте или утилизируйте упаковочные материалы кондиционера без нанесения вреда окружающей среде.



## ПРЕДУПРЕЖДЕНИЕ

### В ПРОЦЕССЕ УСТАНОВКИ

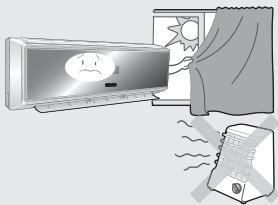

- ▶ Установите кондиционер, избегая воздействия на него прямых солнечных лучей, обогревательных приборов и, особенно, воды.

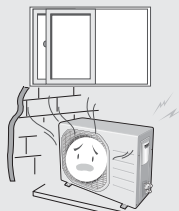

- ▶ Установите внешний блок таким образом, чтобы обеспечить надлежащий выброс воздуха наружу. Избегайте мест, где шум от работы кондиционера может причинить беспокойство соседям.

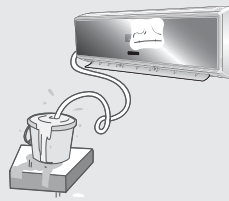

- ▶ Установите сливной шланг таким образом, чтобы обеспечить надлежащим образом безопасный сток воды.



## ПРЕДУПРЕЖДЕНИЕ

### Об Источнике Питания



- ▶ Если Вы не используете кондиционер в течение долгого времени, отключите прерыватель цепи в целях экономии электроэнергии.



- ▶ Ремонт кондиционера должен осуществляться производителем или в сервисном центре.



- ▶ В случае возникновения странного звука, появления запаха или дыма из кондиционера, отключите питание кондиционера и обратитесь в сервисный центр.

### В ПРОЦЕССЕ ЭКСПЛУАТАЦИИ

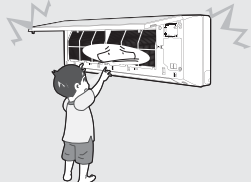

- ▶ Не открывайте переднюю решетку в процессе работы кондиционера.

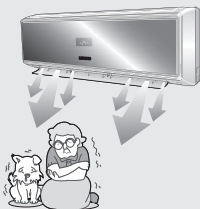

- ▶ Не используйте кондиционер в закрытом помещении в течение длительного времени или в месте, где находится маленький ребенок или человек в преклонном возрасте.

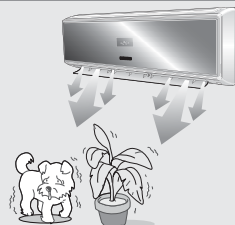

- ▶ Избегайте прямого воздействия холодного или горячего воздуха на человека, домашнее животное или растение в течение длительного времени.

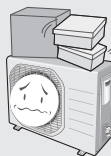

- ▶ Не вставляйте сверху на кондиционер и не кладите на него тяжелые предметы.



- ▶ Избегайте попадания воды внутрь кондиционера.



- ▶ Не пейте воду, выходящую из кондиционера.



## ПРЕДУПРЕЖДЕНИЕ

### В ПРОЦЕССЕ ЭКСПЛУАТАЦИИ



- ▶ Не прикасайтесь к трубам, подсоединенным к кондиционеру.



- ▶ Не используйте кондиционер не по назначению, в частности, для охлаждения механизмов, пищевых продуктов, домашних животных и косметических средств.



- ▶ Не подвергайте кондиционер излишнему ударному воздействию.

### ПРОЧЕЕ

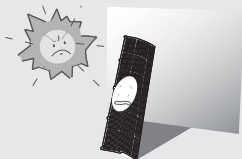

- ▶ Убедитесь, что воздушный фильтр не подвержен воздействию прямых солнечных лучей.



- ▶ Перед чисткой кондиционера обязательно отключите питание кондиционера и остановите работу вентилятора.



- ▶ Выполняйте чистку воздушного фильтра каждые 2 недели.



- ▶ Обязательно извлеките воздушный фильтр.



- ▶ Данный электроприбор не предназначен для использования маленькими детьми или людьми со слабым здоровьем без присмотра взрослых: Маленькие дети должны быть под присмотром, чтобы обеспечить безопасность от опасных игр с данным электроприбором.



- ▶ Запрещается чистить кондиционер водой, прыскающей из распылителя, а также использовать при чистке бензин, разбавитель или спиртосодержащие вещества.



- ▶ Выбросите упаковочные материалы в соответствии с местными требованиями.



- ▶ С целью обеспечения безопасности максимальный ток измеряется в соответствии со стандартом IEC, а с целью рационального использования энергии ток измеряется в соответствии со стандартом ISO.

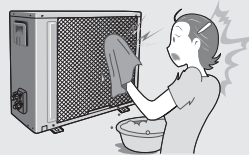

- ▶ Проявляйте осторожность во время чистки кондиционера, особенно, острой поверхности теплообменника.

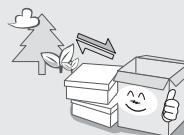

- ▶ Все упаковочные материалы для нового кондиционера могут быть утилизированы и не наносят вреда окружающей среде.

## Названия составляющих частей кондиционера

В зависимости от модели кондиционера дизайн и форма могут изменяться.

### Внутренний блок

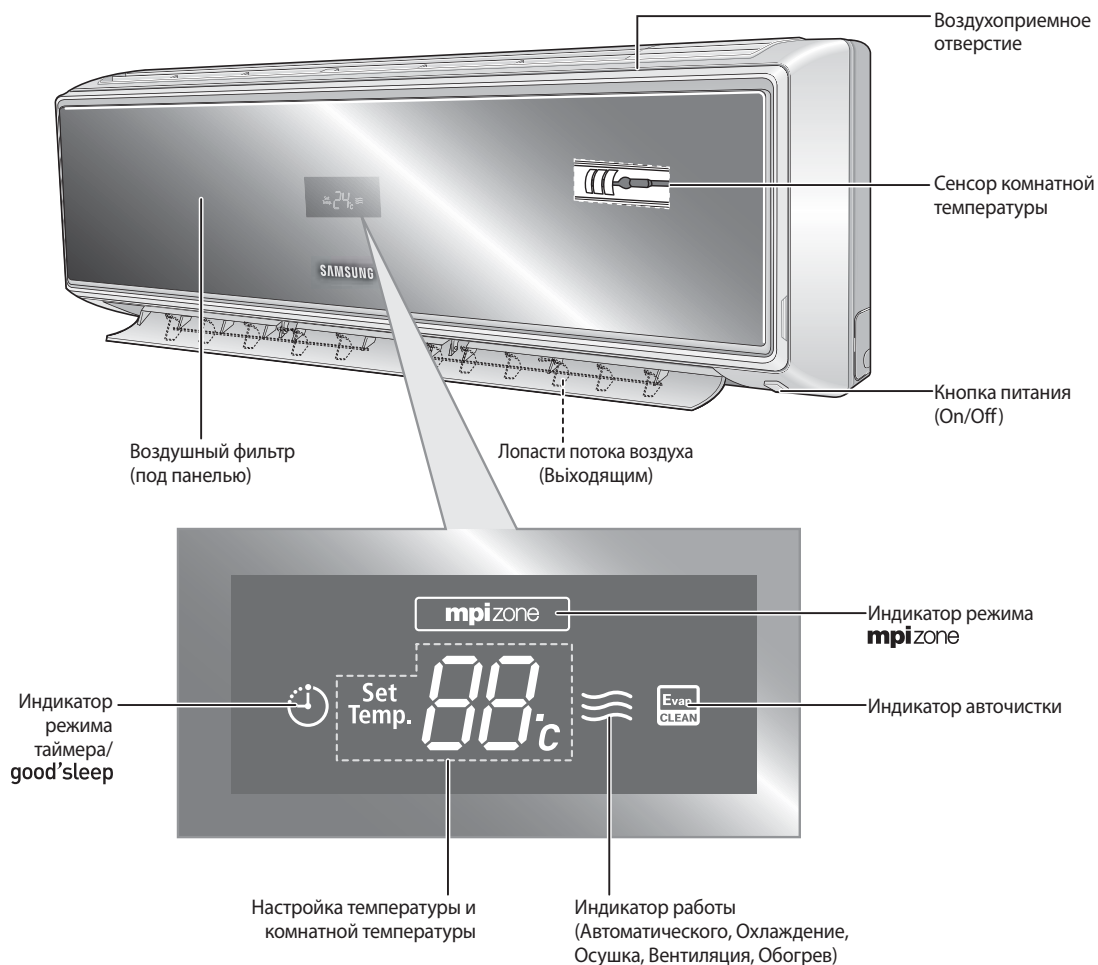

**Внешний блок**

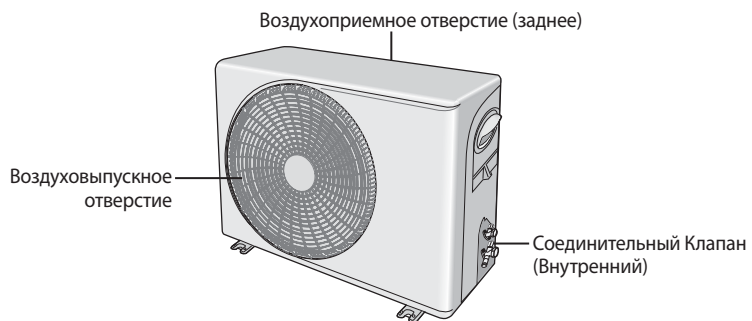

## Кнопки и дисплей пульта дистанционного управления



## Установка батарей пульта дистанционного управления

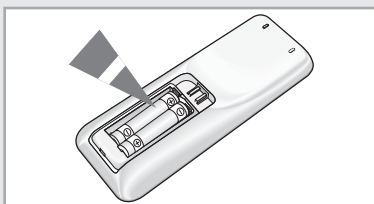
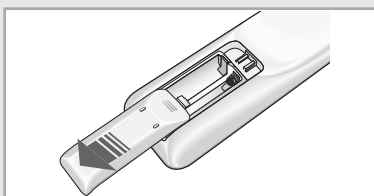

R-10

**Вы обязаны установить или заменить батареи в следующих случаях:**

- ◆ Вы приобрели кондиционер воздуха
- ◆ Пульт дистанционного управления не функционирует надлежащим образом

**Замечания**

- ◆ Используйте две батареи AAA, LR03 1,5V.
- ◆ Не вставляйте одновременно старую батарею или батарею другого вида.
- ◆ Батареи могут полностью разрядиться через 12 месяцев, даже если они не использовались.

- 1 Снимите заднюю крышку пульта дистанционного управления, слегка надавив на нее большим пальцем.
- 2 Вставьте батареи в соответствии с указанной полярностью (+), (-).
- 3 Закройте крышкой батарейный отсек.



# Начало работы

*Настоящее Руководство пользователя содержит различную информацию о работе Вашего кондиционера.*

*Внимательно изучите данное Руководство до начала эксплуатации кондиционера. Это поможет Вам ознакомиться со всеми возможностями и правилами эксплуатации кондиционера.*

*Вы уже смогли ознакомиться с основным описанием кондиционера на страницах 8~10. Начиная со следующей страницы, Вы сможете изучить ряд пошаговых процедур для каждой действующей функции.*

*В иллюстрациях пошаговых процедур используются следующие три знака :*

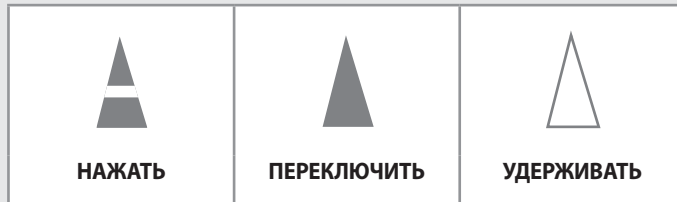

## Выбор автоматического режима

**Выберите автоматический режим, если требуется автоматическое охлаждение или обогрев помещения.**

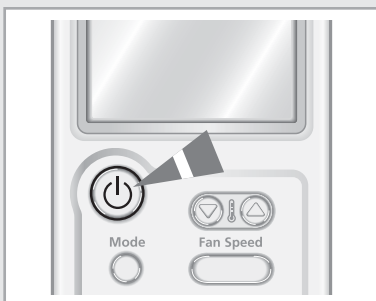

- 1 В случае необходимости нажмите на кнопку  (On/Off).

**Результат:**

- ◆ Загорается рабочий индикатор внутреннего блока.
- ◆ Кондиционер начинает работу согласно последнему выбранному режиму.
- ◆ Внутренний блок издает звуковой сигнал.





- 2 Нажмите и удерживайте кнопку  на пульте дистанционного управления до тех пор, пока на дисплее не появится знак **Auto**.

**Результат:**

- ◆ Внутренний блок издает звуковой сигнал при каждом нажатии на кнопку .
- ◆ Кондиционер работает в автоматическом режиме.
- ◆ Автоматический режим выполняет функцию охлаждения или обогрева помещения в зависимости от заданной температуры.
- ◆ Кондиционер автоматически изменяет режим охлаждения или обогрева в зависимости от текущей температуры в процессе его работы.

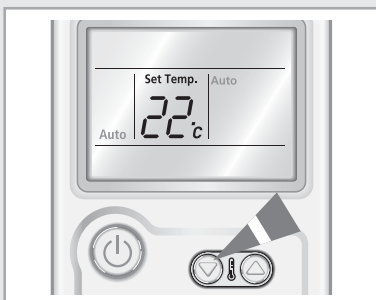
**Замечания** Вы можете менять режимы в любое время.



- 3 Чтобы настроить температуру таким образом, чтобы требуемая температура высвечивалась на дисплее, нажмите на кнопку . Вы можете установить температуру в диапазоне от 16°C до 30°C.

**Результат:**

- ◆ При каждом нажатии на кнопку :
  - Температура изменяется на 1°C
  - Внутренний блок издает звуковой сигнал
- ◆ Выполняется автоматическая настройка скорости вентилятора.

## Выбор режима охлаждения

**Вы можете выбрать режим охлаждения, если требуется охладить помещение. В процессе охлаждения возможна настройка температуры и скорости вентилятора.**

- 1 В случае необходимости нажмите на кнопку  (On/Off).

**Результат:**

- ◆ Загорается рабочий индикатор внутреннего блока.
- ◆ Кондиционер начинает работу согласно последнему выбранному режиму.
- ◆ Внутренний блок издает звуковой сигнал.

- 2 Нажмите и удерживайте кнопку  на пульте дистанционного управления до тех пор, пока на дисплее не появится знак **Cool**.

**Результат:**

- ◆ Внутренний блок издает звуковой сигнал при каждом нажатии на кнопку .
- ◆ Кондиционер работает в режиме охлаждения.

**Замечания** Вы можете менять режимы в любое время.

- 3 Чтобы настроить температуру таким образом, чтобы требуемая температура высвечивалась на дисплее, нажмите на кнопку . Вы можете установить температуру в диапазоне от 16°C до 30°C.

**Результат:**

- ◆ При каждом нажатии на кнопку :
  - Температура изменяется на 1°C
  - Внутренний блок издает звуковой сигнал
- ◆ Если комнатная температура выше заданной, кондиционер начинает работать в режиме охлаждения.
- ◆ Если комнатная температура достигает значения заданной, кондиционер прекращает функционировать в режиме охлаждения, но вентилятор продолжает работать.

- 4 Чтобы настроить скорость вентилятора таким образом, чтобы требуемое значение высвечивалось на дисплее, нажмите на кнопку .

**Auto**(Автоматически) → **Low**(Низкая) → **Medium**(Средняя) → **High**(Высокая)

**Результат:** При каждом нажатии на кнопку  внутренний блок издает звуковой сигнал.

- 5 Для управления направлением воздушного потока руководствуйтесь информацией на страницах 20.

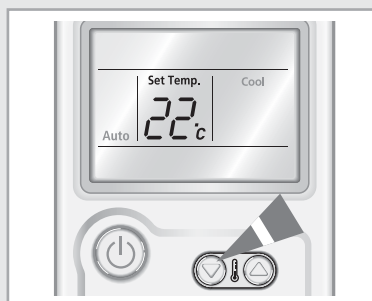
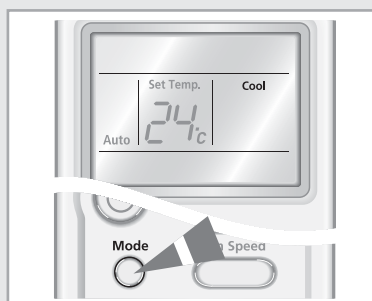
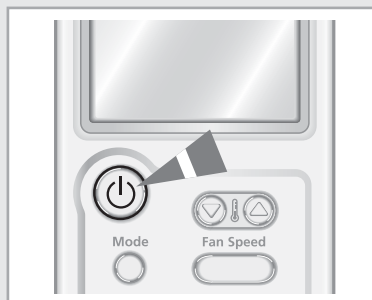

## Выбор режима обогрева

**Вы можете выбрать режим обогрева, если требуется обогрев помещения. В процессе обогрева возможна настройка температуры и скорости вентилятора.**

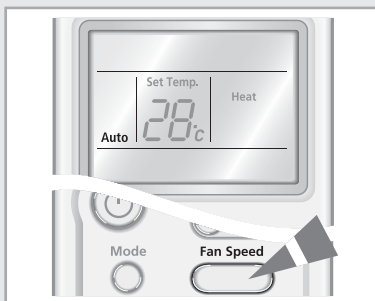
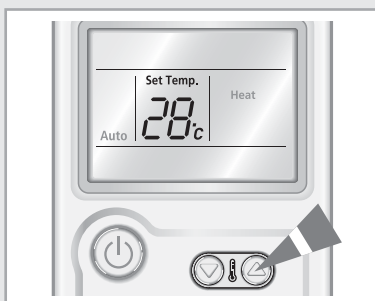
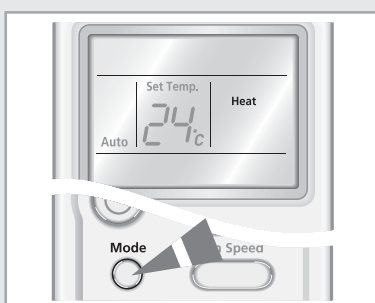
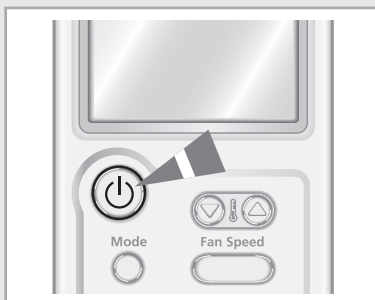

- 1 В случае необходимости нажмите на кнопку  (On/Off).

**Результат:**

- ◆ Загорается рабочий индикатор внутреннего блока.
- ◆ Кондиционер начинает работу согласно последнему выбранному режиму.
- ◆ Внутренний блок издает звуковой сигнал.

- 2 Нажмите и удерживайте кнопку  на пульте дистанционного управления до тех пор, пока на дисплее не появится знак **Heat**.

**Результат:**

- ◆ Внутренний блок издает звуковой сигнал при каждом нажатии на кнопку .
- ◆ Кондиционер работает в режиме обогрева.

**Замечания** Вы можете менять режимы в любое время.

- 3 Чтобы настроить температуру таким образом, чтобы требуемая температура высвечивалась на дисплее, нажмите на кнопку . Вы можете установить температуру в диапазоне от 16°C до 30°C.

**Результат:**

- ◆ При каждом нажатии на кнопку :
  - Температура изменяется на 1°C
  - Внутренний блок издает звуковой сигнал
- ◆ Если комнатная температура достигает отметки более 5°C по сравнению с заданной температурой, кондиционер прекращает процесс обогрева, но вентилятор продолжает работать.
- ◆ Если комнатная температура достигает отметки ниже 3°C по сравнению с заданной температурой, кондиционер возобновляет работу в режиме обогрева.

- 4 Чтобы настроить скорость вентилятора таким образом, чтобы требуемое значение высвечивалось на дисплее, нажмите на кнопку .

**Auto**(Автоматически) → **Low**(Низкая) → **Medium**(Средняя) → **High**(Высокая)

**Результат:**



- ◆ При каждом нажатии на кнопку  внутренний блок издает звуковой сигнал.
- ◆ Вентилятор может не работать в течение первых 3~5 минут с целью предотвращения выдува холодного воздуха из внутреннего блока. Благодаря этому, возможен досточный обогрев воздуха в помещении.

- 5 Для управления направлением воздушного потока руководствуйтесь информацией на страницах 20.



## Выбор режима осушки

**Вы можете выбрать режим осушки, если требуется осушить помещение. В процессе осушения возможна настройка температуры и скорости. Вы можете выбрать режим сушки, если требуется осушить помещение. В процессе осушения возможна настройка температуры и скорости вентилятора.**

- 1 В случае необходимости нажмите на кнопку  (On/Off).  
**Результат:**
  - ◆ Загорается рабочий индикатор внутреннего блока.
  - ◆ Кондиционер начинает работу согласно последнему выбранному режиму.
  - ◆ Внутренний блок издает звуковой сигнал.

- 2 Нажмите и удерживайте кнопку  на пульте дистанционного управления до тех пор, пока на дисплее не появится знак **Dry**.  
**Результат:**
  - ◆ Внутренний блок издает звуковой сигнал при каждом нажатии на кнопку .
  - ◆ Кондиционер работает в режиме осушения.

**Замечания** Вы можете менять режимы в любое время.

- 3 Чтобы настроить температуру таким образом, чтобы требуемая температура высвечивалась на дисплее, нажмите на кнопку .  
Вы можете установить температуру в диапазоне от 18°C до 30°C.  
**Результат:**
  - ◆ При каждом нажатии на кнопку :
    - Температура изменяется на 1°C
    - Внутренний блок издает звуковой сигнал
  - ◆ Кондиционер начинает процесс осушки, а скорость вентилятора устанавливается автоматически.

- 4 Для управления направлением воздушного потока руководствуйтесь информацией на страницах 20.

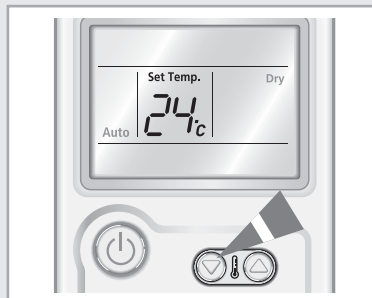
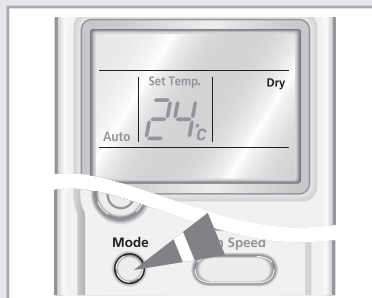
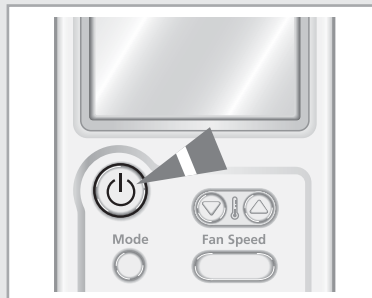

## Выбор режима вентиляции

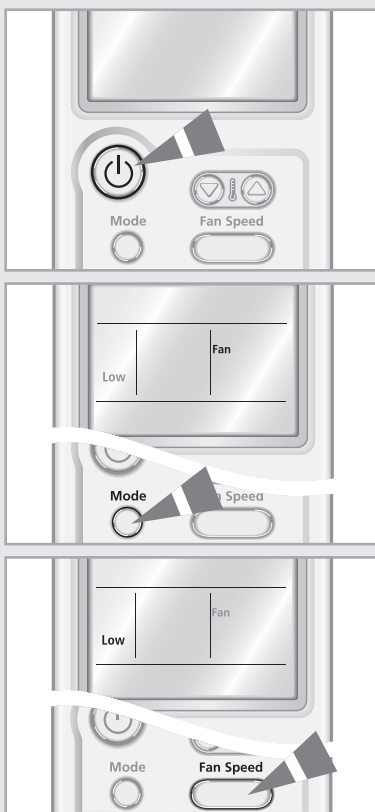

**Вы можете выбрать режим вентиляции, если требуется проветрить помещение. При данном режиме вы можете настраивать скорость вентилятора.**

- 1 В случае необходимости нажмите на кнопку (On/Off).  
**Результат:**
  - ◆ Загорается рабочий индикатор внутреннего блока.
  - ◆ Кондиционер начинает работу согласно последнему выбранному режиму.
  - ◆ Внутренний блок издает звуковой сигнал.
- 2 Нажмите и удерживайте кнопку на пульте дистанционного управления до тех пор, пока на дисплее не появится знак **Fan**.  
**Результат:**
  - ◆ Внутренний блок издает звуковой сигнал при каждом нажатии на кнопку .
  - ◆ Кондиционер работает в режиме вентиляции.
  - ◆ Настройка температуры выполняется автоматически.

*Важно!* Вы можете менять режимы в любое время.
- 3 Чтобы настроить скорость вентилятора таким образом, чтобы требуемое значение высвечивалось на дисплее, нажмите на кнопку .  
**Low**(Низкая) → **Medium**(Средняя) → **High**(Высокая)  
**Результат:** При каждом нажатии на кнопку внутренний блок издает звуковой сигнал.
- 4 Для управления направлением воздушного потока руководствуйтесь информацией на страницах 20.

## Выбор функции Turbo

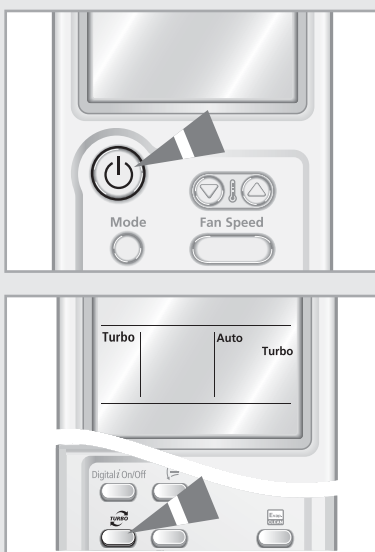

**При включении функции Turbo кондиционер работает в режиме охлаждения или обогрева с максимальной скоростью вентилятора. После 30 минут действия данного режима кондиционер продолжает работу согласно предыдущим настройкам.**

- 1 В случае необходимости нажмите на кнопку (On/Off).  
**Результат:**
  - ◆ Загорается рабочий индикатор внутреннего блока.
  - ◆ Кондиционер начинает работу согласно последнему выбранному режиму.
  - ◆ Внутренний блок издает звуковой сигнал.
- 2 Нажмите на кнопку .**Результат:**
  - ◆ Настройка температуры и вентилятора выполняется автоматически.
  - ◆ Обеспечивается максимально быстрое охлаждение или нагрев помещения.
  - ◆ Через 30 минут работы в данном режиме кондиционер автоматически переключается на предыдущие настройки.
  - ◆ Вы можете выбрать функцию Turbo в процессе действия автоматического режима, режима охлаждения или обогрева. При выборе данной функции в режиме осушения или вентиляции, режим изменится на автоматический.
- 3 Чтобы остановить действие функции Turbo до конца истечения 30 минут, нажмите на кнопку .**Результат:** Кондиционер автоматически переключается на предыдущие настройки.
- 4 Для управления направлением воздушного потока руководствуйтесь информацией на страницах 20.

## Выбор функции энергосбережения

**Вы можете выбрать функцию энергосбережения, чтобы снизить потребление энергии в процессе охлаждения. Действие данной функции предусматривает сокращение диапазона температуры.**

- 1 В случае необходимости нажмите на кнопку  (On/Off).

**Результат:**

- ◆ Загорается рабочий индикатор внутреннего блока.
- ◆ Кондиционер начинает работу согласно последнему выбранному режиму.
- ◆ Внутренний блок издает звуковой сигнал.

- 2 Нажмите на кнопку .

**Результат:**

- ◆ Внутренний блок издает звуковой сигнал.
- ◆ Кондиционер работает с функцией энергосбережения.
- ◆ Наружняя лопасть воздушного потока движется вверх и вниз.
- ◆ Индикатор направления воздушного потока загорается автоматически.
- ◆ Чтобы остановить действие функции энергосбережения, повторно нажмите на кнопку .

**Замечания** Вы можете выбрать функцию энергосбережения только в режиме охлаждения.

- 3 Чтобы настроить температуру, нажмите и удерживайте кнопку  до тех пор, пока на дисплее не появится требуемый показатель. Вы можете установить температуру в диапазоне от 26°C до 30°C.

**Замечания** Если Вы хотите настроить температуру ниже 26°C, перед настройкой отмените действие функции энергосбережения.

- 4 Чтобы настроить скорость вентилятора таким образом, чтобы требуемое значение высвечивалось на дисплее, нажмите на кнопку .

**Auto**(Автоматически) → **Low**(Низкая) → **Medium**(Средняя) → **High**(Высокая)

**Результат:** При каждом нажатии на кнопку  внутренний блок издает звуковой сигнал.

- 5 Для управления направлением воздушного потока руководствуйтесь информацией на страницах 20.

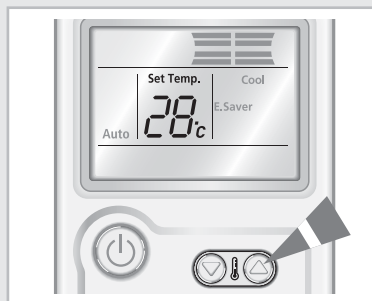
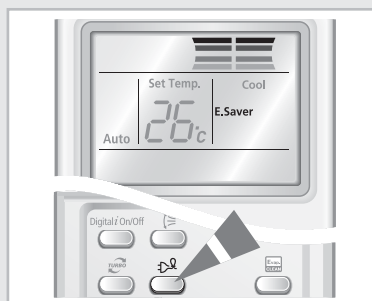
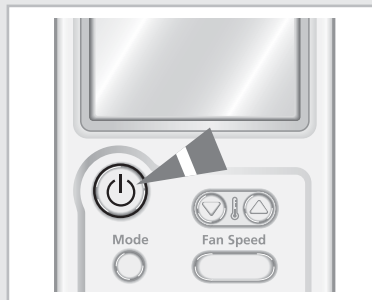

## Выбор режима good'sleep

**Режим good'sleep обеспечивает крепкий сон даже в условиях слишком жарких для сна или в прохладных условиях, когда можно проснуться. Режим good'sleep может быть установлен только при условии включенного режима охлаждения/обогрева.**

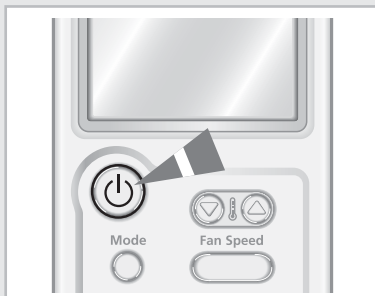

- 1 В случае необходимости нажмите на кнопку  (On/Off).

**Результат:**

- ◆ Загорается рабочий индикатор внутреннего блока.
- ◆ Кондиционер начинает работу согласно последнему выбранному режиму.
- ◆ Внутренний блок издает звуковой сигнал.



- 2 Чтобы выбрать режим **Cool** или **Heat**, нажмите на кнопку .

**Результат:**



- ◆ Внутренний блок издает звуковой сигнал при каждом нажатии на кнопку .
- ◆ Кондиционер работает в режиме охлаждения или обогрева.







- 3 Нажмите на кнопку .

**Результат:**

- ◆ Загорается индикатор времени.
- ◆ Таймер выключения мерцает на пульте дистанционного управления.

- 4 Чтобы установить время отключения действия режима **good'sleep**, нажмите один или несколько раз на кнопки   до тех пор, пока на дисплее не появится требуемое время отключения.

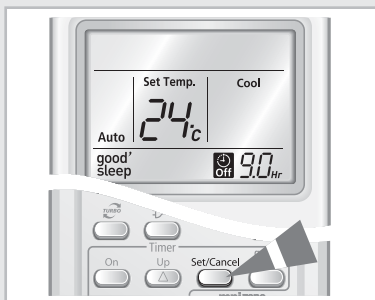

**Результат:**

- ◆ Если не установлено время работы, режим **good'sleep** автоматически отключится через 8 часов.
- ◆ Чтобы режим **good'sleep** отключился автоматически в назначенное время в промежутке от 30 минут до 12 часов, Вы можете установить таймер отключения с помощью нажатия кнопок  .
- ◆ При каждом нажатии на кнопки   показатель времени увеличивается на 30 минут или 1 час. Действие режима **good'sleep** прекратится в установленное время отключения.



- 5 Нажмите на кнопку .

**Результат:** На дисплее высвечивается оставшееся время.

**Замечания** В случае выбора режима **good'sleep** или настройки дополнительного времени для работы данного режима, нажмите на кнопку  в течение 10 секунд. Если Вы не нажали на кнопку  в течение 10 секунд, действие режима **good'sleep** будет автоматически прекращено.

- 6 Чтобы настроить температуру таким образом, чтобы требуемая температура высвечивалась на дисплее, нажмите на кнопку . Вы можете установить температуру в диапазоне от 16°C до 30°C.

**Результат:** При каждом нажатии на кнопку :  
- Температура изменяется на 1°C  
- Внутренний блок издает звуковой сигнал



С целью предупреждения избыточного охлаждения/нагрева во время сна режим «good' sleep» позволяет изменить настройки температуры в соответствии со временем суток. Температура и сила воздушного потока изменяются в соответствии с тремя режимами: «отход ко сну» (Falling Asleep), «оптимальный сон» (Sound Sleep), « пробуждение» (Wake Up) после режима «оптимального сна», после чего кондиционер автоматически отключается по истечении установленного промежутка времени.

① Режим «отход ко сну» (Falling Asleep) :

В данном режиме температура окружающего воздуха быстро падает. Благодаря также прерывистому потоку воздуха вы сможете быстро заснуть.

② Режим «оптимальный сон» (Sound Sleep) :

Данный режим позволяет поддерживать сон крепким, создать оптимальную, волнообразно изменяющуюся температуру для здоровой кожи и неощутимый поток воздуха.

③ Режим «пробуждение» (Wake Up) :

При данном режиме в помещении создается прерывистый поток воздуха температуры комфорта, способствующий восстановлению температуры тела человека после сна.

**Работа в режиме охлаждения**

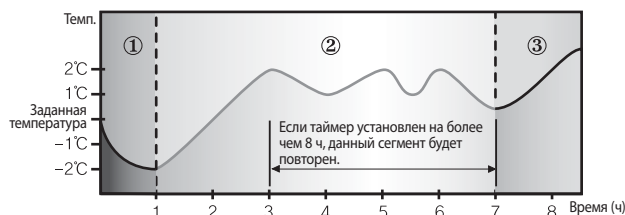

**Работа в режиме нагрева**

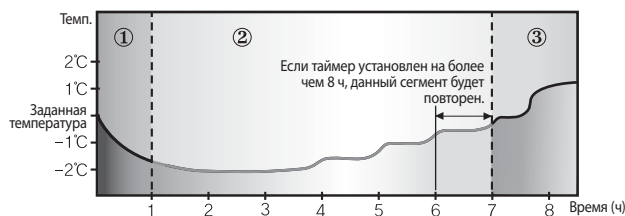

- ▶ Рекомендуемая температура находится в диапазоне 25-27°C. Температура на уровне 26°C является наиболее оптимальной для нормального сна и границей при охлаждении, а 21-23°C — при нагреве.
- ▶ В упомянутых трех режимах скорость качания шторки и вращения вентилятора регулируется автоматически в режиме «good' sleep».
- ▶ Настройте таймер выключения режима «good' sleep» на 5-ти часовой интервал. Если таймер режима «good' sleep» установлен на слишком длительный или слишком короткий период, ваш сон может быть потревожен, потому что стандартная установка таймера рассчитана на 8 ч. Если таймер будет установлен на период менее 4 ч, устройство будет выключено автоматически.
- ▶ Если таймер в режиме «good' sleep» будет установлен на период 5 ч, то вам следует учесть, что устройство перейдет в режим «пробуждения» за час до срабатывания таймера выключения.

## Настройка направления воздушного потока

Выполняйте настройку направления воздушного потока с целью циркуляции воздуха. Благодаря настройке направления воздушного потока возможна более эффективная работа кондиционера.

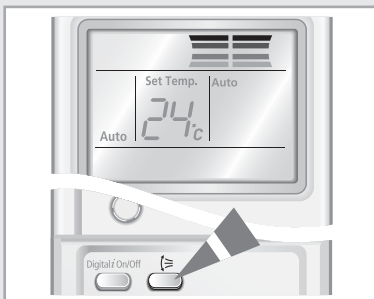



### Установка направления воздушного потока в вертикальной плоскости

*В зависимости от расположения комнатного блока на стене вашей комнаты, вы можете отрегулировать положение расположенной на нижней поверхности блока наружной пластины, регулирующей воздушный поток, увеличив тем самым эффективность работы вашего кондиционера.*

- 1 Нажмите кнопку  один или несколько раз по необходимости.

**Результат:** Положение наружной пластины в вертикальной плоскости изменяется.

- 2 Если вы хотите, чтобы пластины двигались автоматически вверх и вниз во время работы кондиционера, то нажмите кнопку .

- 3 Чтобы остановить движение пластин вверх и вниз, снова нажмите кнопку .

<i>Замечания</i>	<i>Если вы...</i>	<i>Пластина...</i>
	Выключили кондиционер	Полностью закрывается.
	Снова включили его	Поставьте регулятор мощности в исходное положение.

### Установка направления воздушного потока в горизонтальной плоскости

*Вы можете регулировать направление воздушного потока в горизонтальной плоскости. Внутренние лопасти с небольшими ребрами перемещают поток воздуха в требуемом направлении.*

- 1 Настройте внутренние лопасти, перемещая ими влево и вправо.

◆ Не прикасайтесь к внутренним лопастям в процессе работы кондиционера. Это может привести к травме руки.

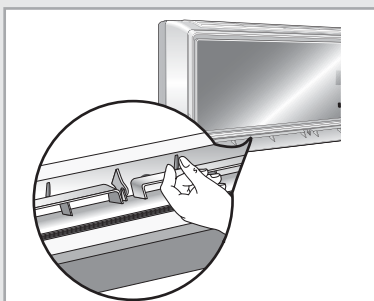

## Выбор функции автоочистки

функция автоматической очистки выполняет функцию кондиционирования воздуха, чтобы предотвратить рост плесени. Эта особенность позволяет вам использовать кондиционер, который выпускает более чистый и свежий воздух.

1 Нажмите кнопку .

► **Когда кондиционер выключен,**

Индикатор  появляется на дисплее домашнего устройства и функция автоматической очистки работает.

► **Когда кондиционер включен,**

Индикатор  появляется на дисплее домашнего устройства и функция автоматической очистки работает после остановки операции кондиционера.

Режим	Операционное время
Авто (прохладное), Прохладное, Сухое	30 минут
Авто (тепло), Тепло, Вентилятор	15 минут

**ПРЕДУПРЕЖДЕНИЕ** Операционное время автоматической очистки изменяется согласно режиму, который вы выбрали перед тем, как кондиционер выключены.

**Замечания**

- ◆ индикатор автоматической очистки появляется только на дисплее домашнего устройства.
- ◆ Когда кондиционер включен, функция автоматической очистки работает после остановки операции кондиционера.

### Дистанционное управление

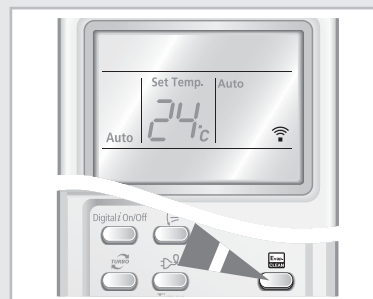

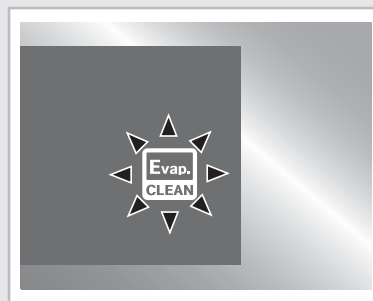

### Панель управления



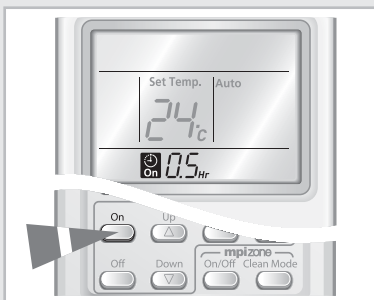

## Установка режима включения кондиционера

**Вы можете установить режим включения кондиционера, чтобы кондиционер автоматически начал работу в заданное время. Вы можете установить время в диапазоне от 30 минут до 24 часов.**

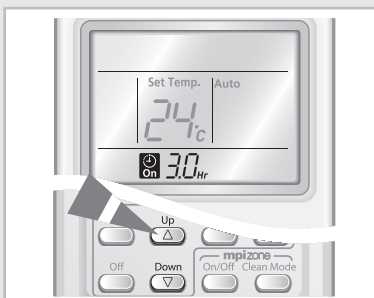

- 1 Нажмите на кнопку  .



- 2 Чтобы установить таймер включения, нажмите на кнопку  или  до тех пор, пока на дисплее не появится требуемый показатель температуры. Вы можете установить время в диапазоне от 0,5 часа до 24 часов.



- 3 Для завершения установки нажмите на клавишу  .

**Результат:**

- ◆ На дисплее высвечивается оставшееся время.
- ◆ Индикатор таймера прекращает мигать.
- ◆ Через 10 секунд с дисплея исчезают выбранный режим и температура.
- ◆ Кондиционер автоматически включается в установленное время, а показатель настройки режима включения кондиционера исчезает.

- 4 Чтобы заранее выбрать режим, нажмите и удерживайте кнопку  до тех пор, пока на дисплее в верхней части пульта дистанционного управления не появится требуемый режим.

**Результат:** Если питание кондиционера включено, он работает в выбранном режиме.

**Замечания**

- ◆ При включении/выключении питания кондиционера и переключения режима good'sleep действуют последние установленные функции.
- ◆ Установка таймера включения режима **mpizone** отдельно недоступна.

## Чтобы отменить режим включения кондиционера

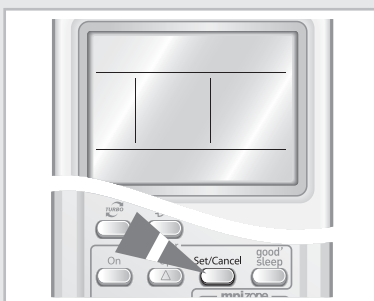





- 1 Для отмены режима включения кондиционера нажмите на кнопку  .

**Замечания** Для одновременной отмены режима включения и выключения кондиционера нажмите на кнопку  .

## Установка режима выключения кондиционера

Вы можете выбрать данный режим, чтобы автоматически выключить кондиционер в заданное время. Вы можете установить время в диапазоне от 30 минут до 24 часов.









- 1 Нажмите на кнопку .
- 2 Чтобы установить таймер отключения, нажмите на кнопку  или  до тех пор, пока на дисплее не появится требуемый показатель времени. Вы можете установить время в диапазоне от 0,5 часа до 24 часов.
- 3 Для завершения установки нажмите на кнопку .

**Результат:**

- ◆ На дисплее высвечивается оставшееся время.
- ◆ Индикатор таймера прекращает мигать.
- ◆ Кондиционер автоматически выключается в заданное время и на дисплее исчезает знак установки режима выключения кондиционера.



### Пример

**Если в момент остановки работы кондиционера Вы хотите настроить включение кондиционера через 2 часа и в течение 2 часов поддерживать его работу:**

1. Нажмите на кнопку .
2. Нажмите на кнопку  или  до тех пор, пока на дисплее не появится 2,0 Hr.
3. Нажмите на кнопку .
4. Нажмите на кнопку .
5. Нажмите на кнопку  или  до тех пор, пока на дисплее не появится 4,0 Hr.
6. Нажмите на кнопку .

**Замечания** Если в процессе работы кондиционера Вы хотите настроить включение кондиционера, а затем его автоматическое отключение в назначенное время с помощью таймера включения/выключения, Вы должны установить время таймера включения дольше, чем время таймера выключения.

**ПРЕДУПРЕЖДЕНИЕ** Убедитесь, что кондиционер не продолжает работать после подтверждения установки таймера включения.

- Замечания**
- ◆ После установки режима выключения кондиционера Вы можете проверить или изменить режим и/или температуру с помощью нажатия на кнопку  или кнопку .
  - ◆ При включении/выключении питания кондиционера и переключения режима питания кондиционера и переключения режима **good'sleep** действуют последние установленные функции.
  - ◆ Установка таймера выключения и режима **mpizone** не может выполняться по отдельности.
  - ◆ Если в процессе работы кондиционера Вы хотите с помощью таймера включения/выключения настроить включение кондиционера, а затем его автоматическое отключение в назначенное время, Вы должны установить время таймера включения дольше, чем время таймера выключения.

## Чтобы отменить режим выключения кондиционера

- 1 Для отмены режима выключения кондиционера нажмите на кнопку .

**Замечания** Для одновременной отмены режима включения и выключения кондиционера нажмите на кнопку .

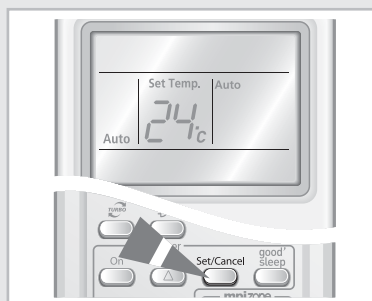
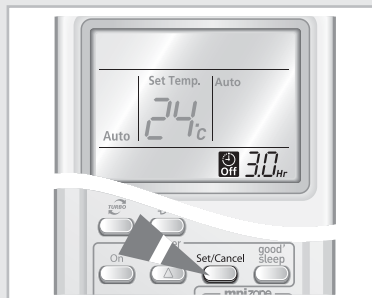
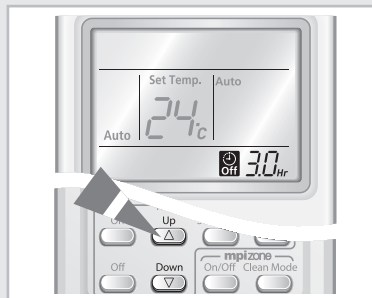
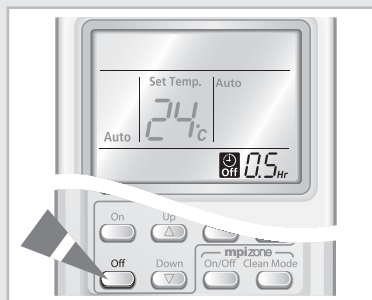

## Работа кондиционера без пульта дистанционного управления

**Вы можете эксплуатировать кондиционер без пульта дистанционного управления.**

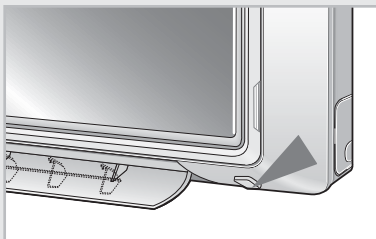

- 1 Чтобы включить кондиционер, нажмите на кнопку On/Off на передней панели внутреннего блока.

**Результат:**

- ◆ Загорается рабочий индикатор на внутреннем блоке.
- ◆ Внутренний блок издает звуковой сигнал.
- ◆ Кондиционер начинает работать в режиме, подходящем для комнатной температуры. Кондиционер автоматически изменяет режим охлаждения и обогрева в зависимости от текущей температуры в процессе работы.

Температура в помещении	Режим работы
Ниже 24°C	Обогрев
Выше 24°C	Охлаждение

- 2 Чтобы включить кондиционер, нажмите выключатель Вкл/Выкл на правой стенке комнатного блока.

**Замечания** Даже если кондиционер включен или выключен с помощью кнопки вкл/выкл, Вы можете выполнять контроль за его работой с помощью пульта дистанционного управления.

## Выбор режима mpizone

**mpizone создает интенсивно очищенную зону, благодаря расщеплению вредных частиц в процессе реакции водорода (H) и кислородосодержащего иона (O<sub>2</sub>). Режим mpizone может быть настроен в состоянии работы и отключения кондиционера.**

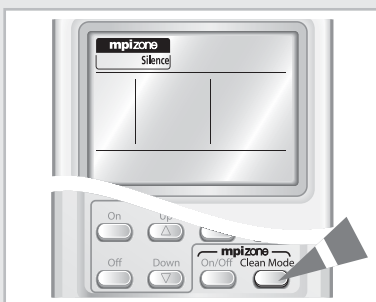
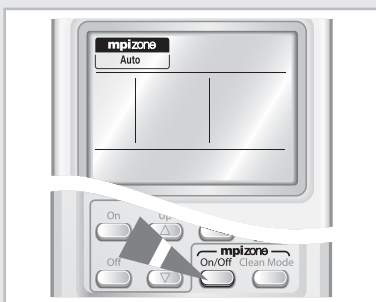

- 1 Нажмите на кнопку .
  - ◆ Кондиционер автоматически начинает работу в режиме **mpizone-Авто**.
  - ◆ Действие режима **mpizone** доступно также при включенном кондиционере.
  - ◆ Повторное нажатие на кнопку отменяет действие режима **mpizone**.

- 2 Нажмите на кнопку для выбора типа работы **mpizone**.
  - ◆ При каждом нажатии на кнопку тип работы будет повторно меняться в следующем порядке : Авто, Тишина и Быстрое действие.
  - ◆ **Auto**: Обеспечивает автоматический контроль за скоростью вентилятора
  - Silence**: Выполняет тихую очистку воздуха внутри помещения
  - Rapid**: Выполняет быструю очистку воздуха внутри помещения

**Замечания**

- ◆ Если действует режим MPI при включенном кондиционере, - Вы можете выбрать тип работы режима MPI с помощью нажатия на кнопку . Режим MPI действует только в типе работы Авто.

- Вы можете прекратить действие режима MPI с помощью нажатия на панели на кнопку **Power** .

◆ **mpi** : Ион микроплазмы

## Чистка воздушного фильтра кондиционера

**В целях более эффективной работы Вашего кондиционера Вы должны выполнять его чистку каждые 2 недели, удаляя пыль, накопившуюся на воздушном фильтре.**

**ПРЕДУПРЕЖДЕНИЕ** Перед чисткой кондиционера проверьте, выключен ли автоматический выключатель.

- 1 Откройте переднюю решетку, потянув за нижние правую и левую петли на решетке.
- 2 Вытащите воздушные фильтры с каждой петли решетки.
- 3 Удалите всю пыль с воздушных фильтров с помощью пылесоса или щетки.
- 4 По окончании, вставьте воздушные фильтры и закрепите их к каждой петле решетки.
- 5 Чтобы закрыть решетку, закрепите ее к крюкам и надавите на нижние правую и левую петли решетки.
- 6 Прочистите переднюю решетку влажной тряпкой, смоченной мягким моющим средством (НЕ используйте бензин, растворители и другие химикаты).

**Замечания** Если Вы не использовали кондиционер в течение длительного времени, установите режим вентиляции на 3 или 4 часа, чтобы проветрить внутреннюю часть кондиционера.

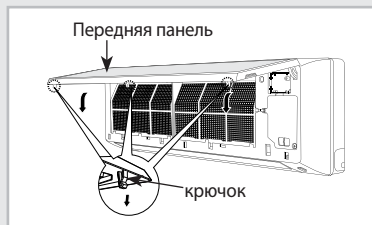
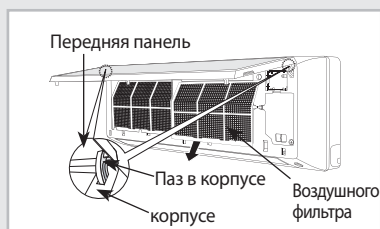
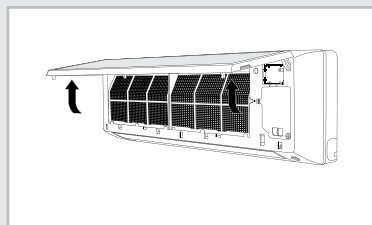

## Поддерживайте воздушный фильтр в чистом состоянии

### Чистка антиаллергенного фильтра

*Антиаллергенный фильтр выполняет функцию защиты против частиц, вызывающий аллергенную реакцию, даже если в доме имеются домашние животные.*

- 1 Откройте верхнюю переднюю решетку, потянув за правую и левую стороны
- 2 Отсоедините антиаллергенный фильтр (голубого цвета), нажав на него вперед.
- 3 Промойте фильтр чистой водой.
  - ◆ Страйтесь не царапать фильтр во время влажной чистки.
- 4 Высушите фильтр в затемненном месте, а затем вставьте его на прежнее место.
  - ◆ В процессе сушки фильтра избегайте воздействия на него прямых солнечных лучей. В противном случае, это может стать причиной видоизменения фильтра.
- 5 Закройте переднюю решетку.

- Замечания**
- ◆ **Выполняйте чистку фильтров каждые три месяца. Время чистки может изменяться в зависимости от периода его использования.**
  - ◆ **В случае извлечения дезодорирующего или антиаллергенного фильтра, функция фильтра не будет действовать.**

### Замена дезодорирующего фильтра

*Активированный уголь, включенный в состав дезодорирующего фильтра, эффективно поглощает запах сигарет, запах животных и прочие неприятные запахи.*

- 1 Откройте верхнюю переднюю решетку, потянув за правую и левую стороны
- 2 Извлеките дезодорирующий фильтр (черного цвета), нажав на него вперед.
- 3 Замените дезодорирующий фильтр на новый.
  - ◆ Используйте приобретенный дезодорирующий фильтр после удаления виниловой пленки.
- 4 Закройте переднюю решетку.

- Замечания**
- ◆ **Выполняйте чистку фильтров один раз в год. Время чистки может изменяться в зависимости от периода его использования.**
  - ◆ **Вы можете приобрести дезодорирующий фильтр в потребительском центре.**
  - ◆ **В случае извлечения дезодорирующего или антиаллергенного фильтра, функция фильтра не будет действовать.**

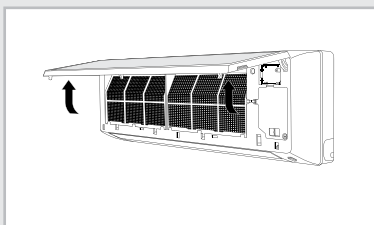

Дезодорирующий фильтр

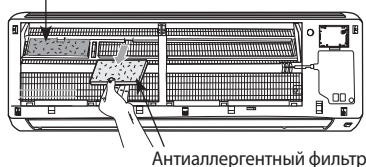

Передняя панель

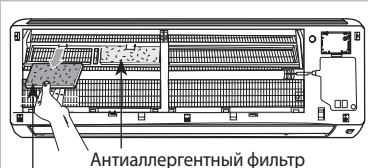
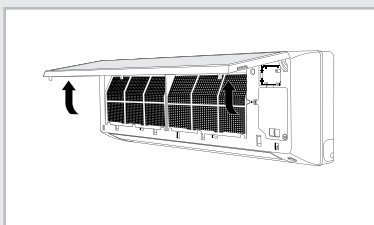
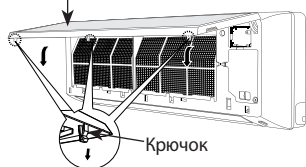

Дезодорирующий фильтр

Передняя панель

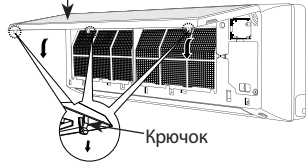

R-26



## Диапазон температуры и влажности

**Ознакомление с данными в нижеприведенных таблицах поможет Вам более эффективно использовать Ваш кондиционер.**

**Если кондиционер работает при.. Тогда...**

Высоких температурах	Кондиционер может прекратить работу в результате действия защитной функции.
Низких температурах	В случае замерзания теплообменника, возможна утечка жидкости и, как следствие, возникновение неисправностей в работе кондиционера.
Высоком уровне влажности	Если Вы не используете кондиционер в течение длительного времени, на поверхности кондиционера может образоваться вода и капать с поверхности кондиционера.

Режимы работы	Внешняя температура	Температура в помещении	Влажность в помещении
Обогрев	Прибл. от 0°C до 24°C	27°C и ниже	-
Охлаждение	Прибл. от 21°C до 43°C	Прибл. от 16°C до 32°C	80% и ниже
Осушение	Прибл. от 18°C to 43°C	Прибл. от 16°C to 32°C	-

\* Если температура в помещении ниже 0°C, то нагревательная способность может снизиться до 70~80%.  
Если использовать кондиционер при температуре выше 32°C (внутри помещения), холодопроизводительность может снизиться.

## Рекомендации в процессе работы

**В процессе эксплуатации Вашего кондиционера внимательно ознакомьтесь со следующими рекомендациями:**

Название	Рекомендация
Общие	Кондиционер воздуха предназначен для использования только в одном закрытом помещении. Для большей эффективности работы кондиционера воздуха рекомендуется закрыть в помещении все окна и двери.
Нагревательная способность	Тепловой насос внутри кондиционера поглощает тепло из внешнего воздуха и перемещает его внутрь помещения. Если температура внешнего воздуха падает, то нагревательная функция кондиционера также ослабевает. Если в помещении прохладно, используйте дополнительно обогревательный прибор.
Циркуляция теплого воздуха	С целью обогрева помещения кондиционер циркулирует теплый воздух. После включения питания кондиционера требуется некоторое время для полного обогрева помещения.
Иней	При установке режима обогрева во внешнем блоке может образоваться иней из-за низкой температуры и высокой влажности. Если это произошло: ◆ Процесс обогрева останавливается. ◆ Кондиционер автоматически размораживается в течение 7 минут. Через 7 минут кондиционер начинает работать в обычном режиме.
Высокая наружная температура и температура внутри помещения	В случае высокой температуры внутри и вне помещения в процессе действия режима обогрева, вентилятор и компрессор внешнего блока могут периодически останавливать работу. Это нормально; подождите до тех пор, пока не включится питание кондиционера.
Отключение электропитания	Если в процессе работы кондиционера возникло нарушение энергоснабжения, питание кондиционера выключается. Если подача питания возобновляется, кондиционер автоматически начинает работать.
Механизм защиты	Если запустить работу кондиционера сразу же после подключения к сети или остановки работы, в результате действия защитной функции прибор начинает работу через 3 минуты.

R-27

## Устранение часто возникающих проблем

**Перед тем, как обратиться в сервисный центр, проверьте следующие пункты. Это поможет Вам сохранить время и затраты от ненужного вызова.**

Проблема	Объяснение/Решение
Кондиционер полностью не функционирует.	<ul style="list-style-type: none"> <li>◆ Проверьте, включено ли питание кондиционера. При необходимости нажмите кнопку вкл/выкл на пульте дистанционного управления.</li> <li>◆ Проверьте, не выключен ли прерыватель цепи.</li> <li>◆ Проверьте, не установлен ли таймер выключения кондиционера.</li> </ul>
Не выполняется настройка температуры.	<ul style="list-style-type: none"> <li>◆ Проверьте, не установлен ли режим вентилирования.</li> </ul>
Кондиционер не функционирует в режиме обогрева.	<ul style="list-style-type: none"> <li>◆ Проверьте, не предназначен ли данный кондиционер только для режима охлаждения.</li> <li>◆ Проверьте, не предназначен ли пульт дистанционного управления только для режима охлаждения.</li> </ul>
Из кондиционера не выходит холодный(теплый) воздух.	<ul style="list-style-type: none"> <li>◆ Проверьте, не установлена ли температура выше(ниже) текущей температуры.</li> <li>◆ Проверьте, не установлен ли режим вентилирования. Установите режим охлаждения, обогрева, осушения или автоматический режим.</li> <li>◆ Проверьте, не забился ли пылью воздушный фильтр. Выполняйте регулярную чистку воздушного фильтра.</li> <li>◆ Проверьте, нет ли сверху или перед кондиционером каких-либо заграждающих предметов. Уберите имеющиеся заграждения.</li> <li>◆ Проверьте, не установлен ли кондиционер в месте воздействия прямых солнечных лучей.</li> <li>◆ Проверьте, не открыто ли окно или дверь.</li> <li>◆ Проверьте, занимает ли время от момента включения кондиционера до охлаждения или обогрева помещения около 3 минут.</li> <li>◆ Проверьте, не слишком ли длинная сливная труба.</li> </ul>
Не выполняется настройка скорости вентилятора.	<ul style="list-style-type: none"> <li>◆ В автоматическом режиме или режиме осушения скорость вентилятора настраивается автоматически.</li> </ul>
Не функционирует пульт дистанционного управления.	<ul style="list-style-type: none"> <li>◆ Проверьте зарядку батарей. В случае необходимости, замените батареи.</li> <li>◆ Проверьте, не заблокирован ли сенсор дистанционного управления.</li> <li>◆ Проверьте, не установлен ли кондиционер вблизи яркого света.</li> </ul>
Не установлен таймер.	<ul style="list-style-type: none"> <li>◆ Проверьте, не была ли нажата кнопка  после выбора времени.</li> </ul>
В процессе работы кондиционера в помещении распространяется запах.	<ul style="list-style-type: none"> <li>◆ Проверьте, не работает ли кондиционер в задымленном помещении или в помещении со специфическим запахом. Проветрите помещение или установите режим вентилирования на 1~2 часа.</li> </ul>
Мигает индикатор внутреннего блока.	<ul style="list-style-type: none"> <li>◆ Для повторного включения кондиционера нажмите на кнопку  Выключите и снова включите прерыватель цепи.</li> </ul>
Во время работы кондиционера в помещении распространяется запах.	<ul style="list-style-type: none"> <li>◆ В зависимости от режима использования кондиционера в момент изменения потока газообразного хладагента кондиционер может издавать звук.</li> <li>◆ В момент нажатия на кнопку  звук может возникать от лопасти воздушного потока.</li> </ul>
Капает вода с соединительной части внешнего блока.	<ul style="list-style-type: none"> <li>◆ Вода может образоваться из-за разницы температур.</li> </ul>

## Установка и обслуживание

Кондиционер-это сложное техническое изделие, требующее регулярного профилактического обслуживания. Несоблюдение рекомендаций по уходу может привести к сокращению срока службы изделия и выходу из строя дорогостоящих частей кондиционера.

### Установка\*

Рекомендуется производить установку кондиционера при помощи организаций, имеющих лицензии на проведение подобных работ и сертификат корпорации «Самсунг». Контакты сертифицированных установщиков можно узнать в «Информационном центре для Потребителей» по телефону, указанному в гарантийном талоне **8-800-200-0-400**.

- ▶ При выборе места установки кондиционера следует учитывать необходимость свободного доступа специалистов для проведения профилактических и ремонтных работ. При отсутствии свободного доступа, стоимость монтажных работ оплачивается владельцем кондиционера.

### Обслуживание\*

Под **сервисным обслуживанием** понимается устранение недостатков (дефектов) изделия, возникших по вине Изготовителя. Сервисное обслуживание выполняется уполномоченными сервисными центрами «Самсунг», их контакты можно узнать в «Информационном центре для Потребителей» по телефонам, указанным в гарантийном талоне **8-800-200-0-400**.

Под **профилактическим обслуживанием** понимается периодическое проведение чистки, проверки, настройки кондиционера, необходимые для его нормальной работы. Рекомендуется производить **профилактическое обслуживание** кондиционера при помощи организаций, имеющих лицензии на проведение подобных работ и сертификат корпорации «Самсунг». Их контакты можно узнать в «Информационном центре для Потребителей» по телефонам, указанным в гарантийном талоне **8-800-200-0-400**.

**Рекомендации по составу профилактических работ и периодичности проведения:**

- ▶ Не реже одного раза в год, предпочтительнее в летний (сухой и тёплый) период, приглашайте сертифицированного специалиста для проведения профилактических работ.

Профилактические работы включают:

- очистку теплообменника внешнего и внутреннего блоков
- очистку дренажной системы
- проверку рабочего давления системы
- проверку температурных режимов работы системы
- дозаправку хладагентом, в случае необходимости (примерно один раз за два года).

- ▶ Дополнительно, пожалуйста, ознакомьтесь с разделом «Чистка Вашего кондиционера».

**\* Изготовитель предоставляет гарантию и бесплатное сервисное обслуживание в течение 12 месяцев, если монтаж или сервисные работы были выполнены организацией, являющейся сертифицированным установщиком или сервисным центром Самсунг.**

Установка и профилактические работы относятся к платным услугам и гарантийные обязательства компании на эти работы не распространяются.

**Указанные выше затраты на профессиональную установку и профилактические работы окупятся длительной и надёжной работой кондиционера.**



ELECTRONICS



Модель	AQ09VBL AQ12VBL	Подлежит использованию по назначению в нормальных условиях Срок службы : 7 лет
Сертификат	-	
Срок действия	2006.12.8 ~ 2009.1.17	

### Contact SAMSUNG WORLD WIDE

If you have any comments or questions regarding a Samsung product, contact the SAMSUNG customer care center .

Country	Customer Care Center ☎	Web Site
RUSSIA	8-800-555-55-55	<a href="http://www.samsung.ru">www.samsung.ru</a>
KAZAHSTAN	8-10-800-500-55-500	<a href="http://www.samsung.kz">www.samsung.kz</a>
UZBEKISTAN	8-800-120-0-400	<a href="http://www.samsung.uz">www.samsung.uz</a>
UKRAINE	8-800-502-0000	<a href="http://www.samsung.com/ua">www.samsung.com/ua</a>
LITHUANIA	8-800-77777	<a href="http://www.samsung.lt">www.samsung.lt</a>
LATVIA	800-7267	<a href="http://www.samsung.com/lv">www.samsung.com/lv</a>
ESTONIA	800-7267	<a href="http://www.samsung.ee">www.samsung.ee</a>

© Samsung Electronics Co., Ltd. All Rights Reserved.