



Бытовое и полупромышленное оборудование

Каталог 2012

FUJITSU GENERAL LIMITED



12 зарубежных
торговых представительств

6 производственных
предприятий по всему миру

- Головной офис
- Торговые представительства
- Заводы

Создание комфорта

Компания Fujitsu производит высококачественное и экологичное оборудование, призванное дарить комфорт. Основная цель компании Fujitsu - обеспечивать комфортный микроклимат благодаря новейшим технологиям кондиционирования воздуха и многолетнему опыту в бизнесе.



Передовые разработки и современное производство

Научно-исследовательский центр в штаб-квартире Fujitsu оснащен разнообразным оборудованием для тестирования, которое позволяет моделировать всевозможные рабочие условия. К ним относится вышка для исследования систем с перепадом высот 60 м. Компания Fujitsu производит высококачественное и надежное оборудование, которое удовлетворяет требования заказчиков во всем мире. Fujitsu разрабатывает продукцию в современном научно-исследовательском центре и на шести производственных площадках в Китае и Таиланде.

Вышка для испытаний оборудования в научно-исследовательском центре; перепад высот - 60 м.



Fujitsu General (Таиланд) Co., Ltd.
 Fujitsu General Engineering (Таиланд) Co., Ltd.



Fujitsu General (Шанхай) Co., Ltd.



FGA (Таиланд) Co., Ltd.



Fujitsu General Central
 Air-conditioner (Южси) Co., Ltd.



F.G.L.S. Electric Co., Ltd.



История Fujitsu General Group с 1936 года

Работа на международном климатическом рынке с 1971 года



Учреждение департамента продаж

1976:

торговое представительство в Северной Америке.

1977:

торговое представительство в Европе (Великобритания).

1978:

торговое представительство в Австралии. Торговое представительство в Европе (Германия).

1980:

торговое представительство в Бразилии.

1977:

торговое представительство в Азии (Сингапур).

1978:

торговое представительство на Ближнем Востоке (ОАЭ). Торговое представительство в Новой Зеландии.

2002:

торговое представительство в Тайване.

2006:

торговое представительство в Китае.



1991:

завод по производству кондиционеров в Таиланде.



1994:

завод по производству кондиционеров в Шанхае (Китай).

2001:
Системы VRF
AIRSTAGE



LT LU
Series Series

AIRSTAGE V-II

полноразмерные VRF-системы

дизайнерская модель



nocria World's First

2003:
кондиционер с первой
в мире системой
автоматической очистки
фильтра



WATERSTAGE
воздушно-водяные
системы



AIRSTAGE J-II
мини VRF-системы

2000

2010



World's First

1994:

выпуск кондиционера
с первым в мире
регулируемым диффузором



1998:
Завод по производству
двигателей
кондиционеров в
Таиланде.



2006:
Производство, отдел
продаж и сервиса
систем VRF в Китае.



2007:
Научно-технический
центр в головном
офисе.



2009:
В Таиланде
начал работу
завод по
производству
компрессоров.



Защита окружающей среды

Компания Fujitsu General Group использует экологически приемлемые технологии, а защита окружающей среды является одним из ее приоритетов. Fujitsu General Group стремится повышать экологичность работы и использует систему управления состоянием окружающей среды (EMS). Природоохранная деятельность осуществляется на всем этапе работ: начиная от приобретения материалов и заканчивая производством оборудования и утилизацией отходов. Снижение энергозатрат и сокращение объема отходов также способствуют сохранению окружающей среды).

*1. Заявлено в 1991 году. Исследование бытовых кондиционеров компании Fujitsu.
*2. Заявлено в 1994 году. Исследование бытовых кондиционеров компании Fujitsu.
*3. Заявлено в 2002 году. Исследование бытовых кондиционеров компании Fujitsu.



Производство продукции высшего класса

Ключевые технологии

Компания Fujitsu приносит в ваш дом чистый воздух и комфорт, заботясь об экономии энергии и об окружающей среде на базе ключевых технологий

Высокая
энергоэф-
фективность

Энергосбе-
режение

Комфорт

Высокая
степень
очистки
воздуха

Удобная
система
управления





Высокая энергоэффективность

Около 90% фактического времени наработки проходит при частичной нагрузке, а не при номинальной. Fujitsu сосредоточили свои усилия на обеспечении высокой сезонной эффективности благодаря инверторному управлению и высокоэффективным технологиям.

ALL DC Инверторная технология All DC

Двухроторный компрессор постоянного тока

Для сплит-систем высокой производительности используется инверторный 2-цилиндровый роторный компрессор высокой мощности (DC). Он позволяет работать с более высоким уровнем энергоэффективности по сравнению с другими компрессорами этого класса.

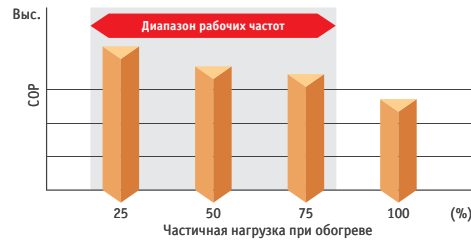

Электродвигатель вентилятора постоянного тока

Электродвигатель вентилятора постоянного тока обеспечивает высокую мощность, широкий диапазон рабочих параметров и высокую эффективность.



Модернизированное инверторное управление

I-PAM (IPM* + PAM)

Принцип инверторного управления I-PAM представляет собой технологию, сокращающую энергозатраты благодаря корректировке кривой тока до более правильной синусоиды. Это позволяет более эффективно использовать потребляемую электроэнергию для обеспечения высокой производительности оборудования.

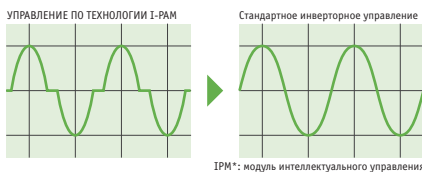

В начале работы система работает на более высокой мощности - это позволяет быстро выйти на требуемый режим.

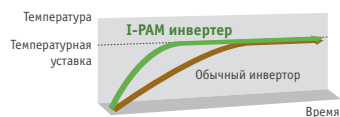

V-PAM (Vector+I-PAM)

Инверторное управление V-PAM уменьшает воздействие магнитной индукции и повышает максимальную скорость и эффективность компрессора при помощи технологии векторного регулирования. Все это позволяет уменьшить габариты оборудования, повысить его энергоэффективность и производительность.

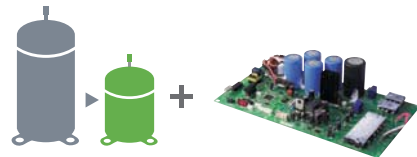

Значительно уменьшены размеры компрессора. Векторная амплитудно-импульсная модуляция (V-PAM)

Более современная система регулирования работы компрессора

Теплообменник высокой эффективности

Многоходовой высокоэффективный теплообменник

Эффективность теплообменника улучшена благодаря конструкции из тонких и близко расположенных трубок, а также благодаря применению многоходовой технологии.

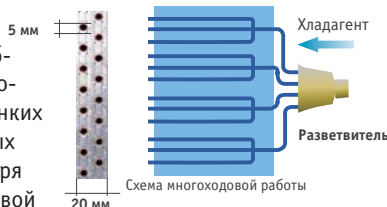

Высокоэффективный теплообменник переохлаждения

Эффективность теплообменника повышена благодаря системе перепускного контура. (Большие мульти-сплит системы и системы VRF)

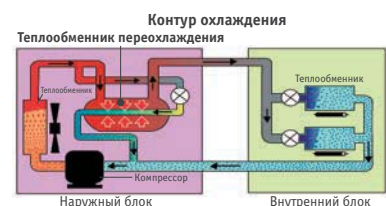

Энергосбережение

Энергосбережение

Экономичность и комфорт при кондиционировании воздуха достигаются благодаря применению ряда технологий: датчиков, функции автоматической очистки, функции экономичного энергопотребления и т.д.

Датчик присутствия людей в помещении

Датчик фиксирует перемещение людей в комнате. Если людей в помещении нет, то система будет работать на более низкой мощности, что снизит энергозатраты. Когда люди заходят в помещение, система возобновляет работу в прежнем режиме.

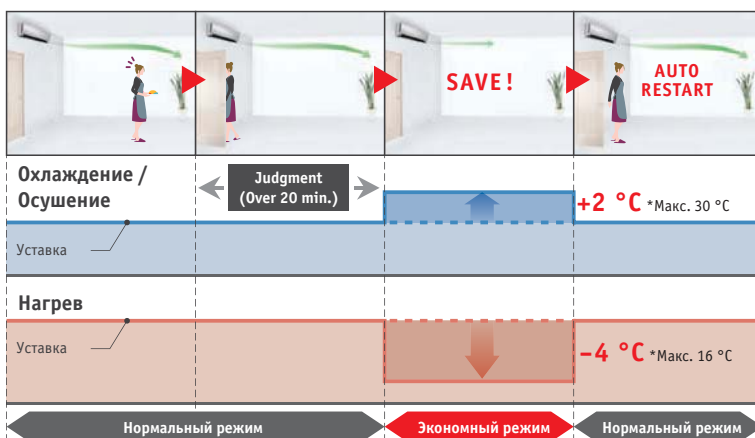

Зона покрытия датчика



Энергосбережение

Автоматическая очистка фильтра

Данная функция позволяет экономить до 25 % электроэнергии в год и обеспечивает постоянный равномерный поток воздуха благодаря своевременной очистке фильтров.

Автоматическая очистка фильтра

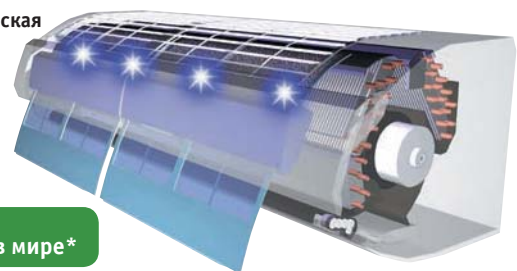

Fujitsu первые в мире*

Режим экономичного энергопотребления

Регулирование максимального рабочего тока; работа блока при пониженном потреблении энергии.



Принудительное ограничение диапазона уставок

Имеется возможность принудительно ограничить диапазон возможных уставок для поддержания комфортных условий в помещении и ограничения энергопотребления.

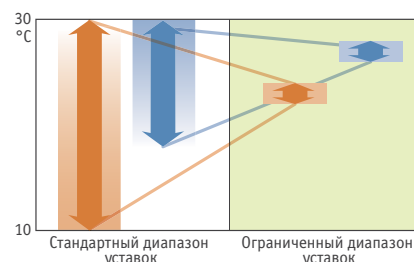

* 1. Данные на 9 сентября 2002 года. Исследование бытовых кондиционеров компании Fujitsu.

Комфорт

Продукция Fujitsu обеспечивает комфортный микроклимат и оптимальное распределение воздушного потока. Широкий модельный ряд устройств для управления комфортом в помещении.

Мощный обогрев

Высокая теплопроизводительность достигается даже при низких температурах наружного воздуха; это происходит благодаря объемному теплообменнику и большому типоразмеру ротационного компрессора постоянного тока; инверторная плата также обеспечивает высокую производительность.

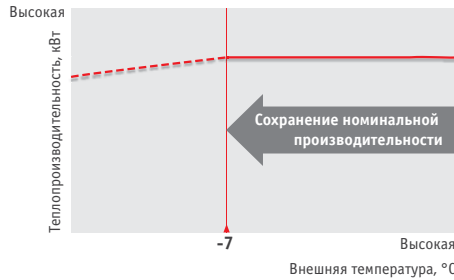

Комфортный воздушный поток

Точное регулирование воздушного потока и воздухообмена.

Еще больший комфорт в помещении.

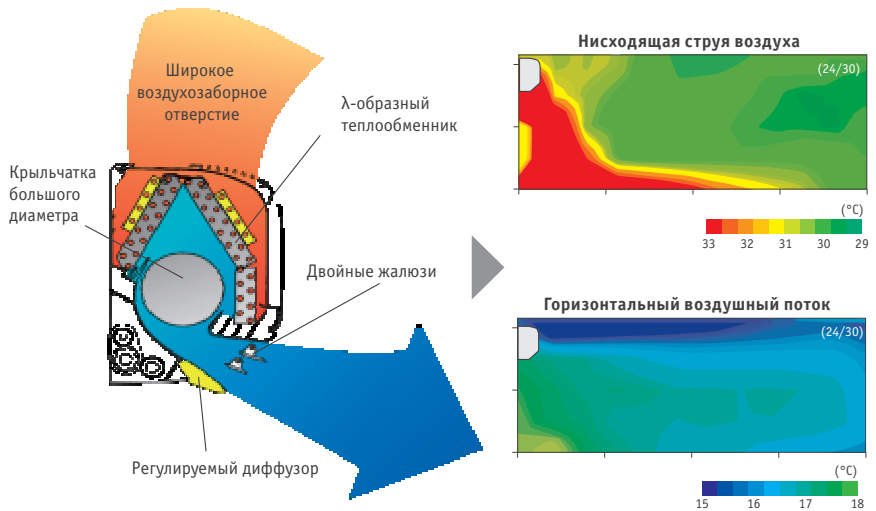

Быстрый выход на режим

Мощная работа

Работа на максимальной скорости вентилятора и компрессора обеспечивает быстрое достижение заданной температуры.

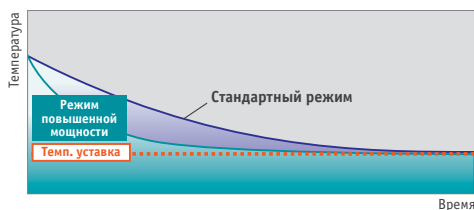

Режим поддержания тепла (+10°C)

Когда люди покидают помещение на длительное время, система будет поддерживать в нем температуру на отметке 10°C.

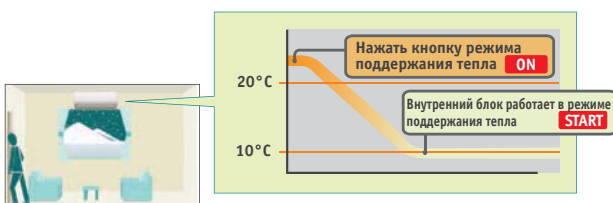

Малозумный режим

Малозумная работа наружного блока

В зависимости от условий в помещении пользователь может выбирать малозумный режим. Таймером можно задать период работы системы.

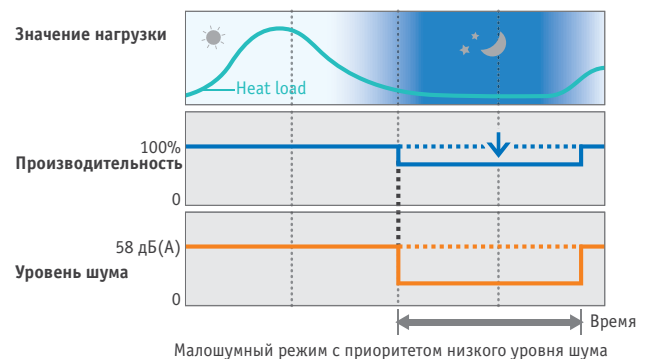

Высокая степень очистки воздуха

Удаление пыли, запахов и бактерий. Технология кондиционирования воздуха работает с учетом заботы о здоровье людей в помещении.

Функция очистки

Автоматическая очистка фильтра

Убивает бактерии и очищает воздух. Фильтр фотокаталитической очистки уничтожает бактерии.

Пыль улавливается воздушным фильтром высокой плотности. Очистка от собранной пыли происходит автоматически, поэтому система всегда поддерживает чистоту воздуха в помещении.

* Данные на 9 сентября 2002 года. Исследование бытовых кондиционеров компании Fujitsu.

Fujitsu Первые в мире*

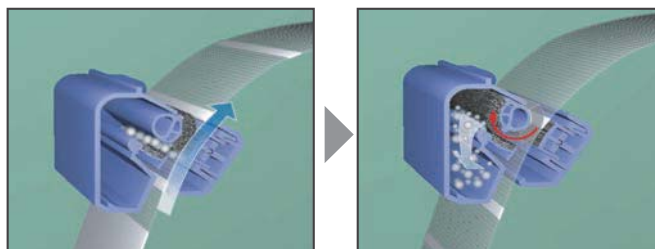

Очистка фильтра

Описание фильтра

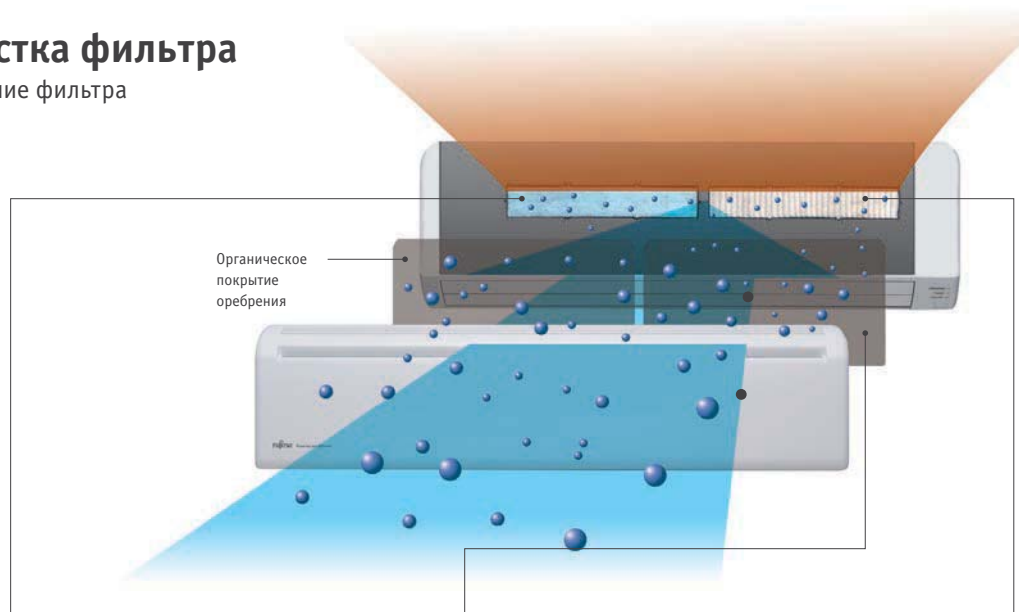

Фильтр ионного деодорирования с длительным сроком службы



Убивает бактерии и очищает воздух. Фильтр фотокаталитической очистки уничтожает бактерии. Пыль улавливается воздушным фильтром высокой плотности. Очистка от собранной пыли происходит автоматически, поэтому система всегда поддерживает чистоту воздуха в помещении.

Деодорирующий и антибактериальный фильтр

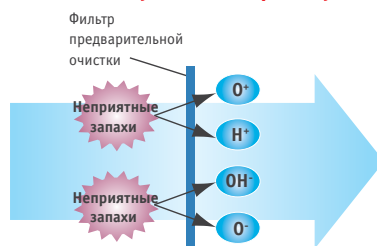

Деодорирующий и антибактериальный фильтр устраняет неприятные запахи благодаря фильтру предварительной очистки с особым керамическим порошком. Результат работы данного фильтра сравним с эффектом от инфракрасного излучения.

Яблочно-катехиновый фильтр



Благодаря статическому электричеству фильтр поглощает мелкие частицы пыли, невидимые споры плесени и вредные микроорганизмы, обезвреживая их действием полифенола (вещества, содержащегося в яблоках) и предотвращая их распространение.

Удобная система управления

Пульты управления становятся более эргономичными: удобные кнопки, крупные дисплеи и понятные пиктограммы.

Системы индивидуального и централизованного управления кондиционерами Fujitsu позволяют осуществлять выбор одним нажатием кнопки.



- Централизованное и индивидуальное управление
- Удобный для пользователя интерфейс
- Русскоязычный интерфейс

Индивидуальное управление

Новый тонкий беспроводной пульт



Классический беспроводной пульт управления



Централизованное управление системой

Пульт с сенсорной панелью



Программа System Controller

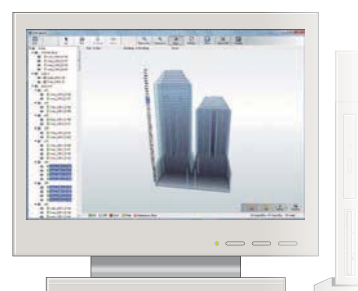

Экологические мероприятия компании Fujitsu

Компания FUJITSU производит оборудование, соответствующее требованиям плана мероприятий ЕС 20/20/20¹, а также реализует меры по Директиве ECO-Design (ErP)²

Компания FUJITSU сосредотачивается на разработке оборудования, которое соответствует новым стандартам энергоэффективности³.

¹ К 2020 году выбросы CO₂ должны сократиться на 20%, доля возобновляемой энергии должна составить 20%, а доля использования первичных энергоресурсов должна уменьшиться на 20%.

² В разработке (на декабрь 2011 года)

³ Новые требования к маркировке энергоэффективности (ЕС) 626/2011

Соответствие новому стандарту энергоэффективности



Стремление к более высокой сезонной эффективности. Повышение общей рабочей производительности



Модернизация оборудования в соответствии с требованиями европейского рынка и климата

Повышение теплопроизводительности и энергоэффективности; снижение уровня шума и т.д.



Расширение модельного ряда продукции с энергоэффективностью класса А

Оборудование как для бытового, так и для коммерческого использования. Разработка нового модельного ряда с энергоэффективностью класса А.

Высшая категория энергоэффективности



Наши кондиционеры соответствуют высшему классу энергоэффективности (A) по европейской классификации.

Европейская классификация энергоэффективности

Согласно действующей Директиве Европейского Сообщества все бытовые кондиционеры должны иметь обязательную маркировку класса энергоэффективности. Это делается для того, чтобы покупатели получали объективную информацию об оборудовании и могли выбирать наиболее энергоэффективные и экологически безопасные кондиционеры. Как видно из примера маркировки, класс A соответствует наиболее энергоэффективному оборудованию.

Маркировка на оборудовании

Вид оборудования
Air-conditioner

Код модели
AO- ***
AS- ***

Класс энергоэффективности
A
Существует семь классов – от A до G.

Энергозатраты за год
Ориентировочные энергозатраты за год вычисляются путем умножения потребляемой оборудованием электроэнергии на усредненное время работы (500 часов) в режиме охлаждения при полной нагрузке.

Коэффициент энергоэффективности EER
Чем выше EER, тем выше энергоэффективность.

Тип кондиционера
Cooling only
Cooling + Heating
Air cooled
Water cooled

Уровень шума
Наружный блок
Внутренний блок

Классы энергоэффективности

Существует семь классов энергоэффективности – от A до G. Оборудование класса A – самое энергоэффективное; у оборудования класса G эффективность самая низкая.

Энергоэффективность в режиме охлаждения (EER)

A	3,20 < EER
B	3,20 EER > 3,00
C	3,00 EER > 2,80
D	2,80 EER > 2,60
E	2,60 EER > 2,40
F	2,40 EER > 2,20
G	2,20 EER

Энергоэффективность в режиме нагрева (COP)

A	3,60 < COP
B	3,60 COP > 3,40
C	3,40 COP > 3,20
D	3,20 COP > 2,80
E	2,80 COP > 2,60
F	2,60 COP > 2,40
G	2,40 COP

Данная классификация действует для сплит- и мульти-сплит систем.

Новые стандарты энергоэффективности

Все большее значение получает высокая производительность и энергоэффективность оборудования.

Компания FUJITSU претендует на звание лидера в области кондиционирования, поскольку ее оборудование соответствует новейшим требованиям по энергоэффективности.

Номинальная энергоэффективность стала выше

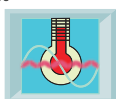

Повышение сезонной энергоэффективности



Сниженное потребление электроэнергии в режиме ожидания



Бесшумность



Исследование новых хладагентов с меньшей нагрузкой на окружающую среду



Новые модели 2012 года

Дизайнерская модель



Тонкий и узкий корпус, высокая энергоэффективность и мощный обогрев воздуха. Лаконичный дизайн впишется в любой интерьер, а датчик присутствия людей в помещении* ограничит энергопотребление системы. Технологии Fujitsu наполняют вашу жизнь комфортом.

*Только серия LT



2012



**GOOD
DESIGN**

LT
Серия



Высокий коэффициент энергоэффективности (COP) и мощный обогрев, модели 9 / 12

LU
Серия



Высокий коэффициент энергоэффективности (COP), модели 7 / 9 / 12 / 14

Канальные узкопрофильные модели

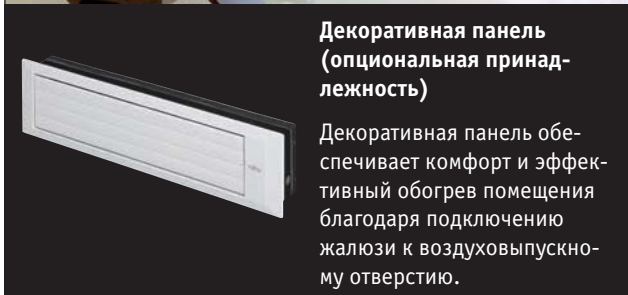

Декоративная панель (опциональная принадлежность)

Декоративная панель обеспечивает комфорт и эффективный обогрев помещения благодаря подключению жалюзи к воздуховыпускному отверстию.

Узкий корпус и высокая производительность

Узкопрофильные канальные



12/14



18



Компактный наружный блок

- Высота: 198 мм. Компактный корпус с дренажным насосом.
- Вариативность монтажа
- Широкий диапазон рабочего статического давления
- Два варианта встроенного монтажа

Мини VRF системы 4 / 5 / 6 л.с.

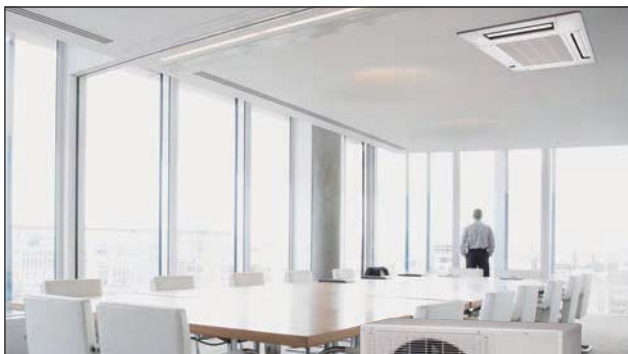

Высокое энергосбережение и комфорт

Новые мини VRF системы для небольших коммерческих и жилых объектов.



Для больших частных домов



Для небольших офисов

AIRSTAGE™ J-II

- Широкий модельный ряд внутренних блоков и устройств управления обеспечивает самые разнообразные потребности.
- Энергоэкономичность
- Мощный обогрев и малошумность
- Гибкость проектирования

Полноразмерные системы VRF с рекуперацией тепла



Выпуск ожидается

AIRSTAGE™ VR-II

- Активное энергосбережение и повышенный комфорт
- Сочетание компактности и высокой эффективности

Оглавление



20 Сплит-системы











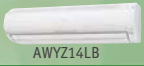
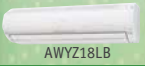
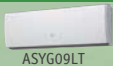
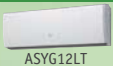

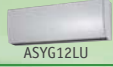
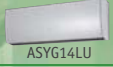
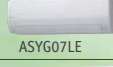
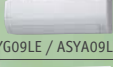

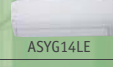
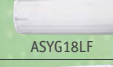
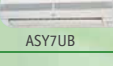
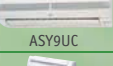
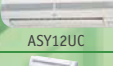
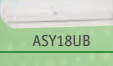



- 22 Настенно-подпотолочные кондиционеры
- 24 Настенные кондиционеры
- 40 Напольные кондиционеры
- 42 Компактные кассетные кондиционеры
- 44 Кассетные кондиционеры
- 50 Универсальные (напольно-подпотолочные) кондиционеры
- 52 Подпотолочные кондиционеры
- 58 Компактные канальные кондиционеры
- 60 Канальные кондиционеры
- 62 Высокоскоростные канальные кондиционеры



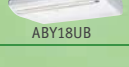

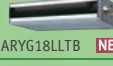
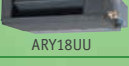







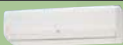
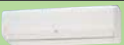





















66 Мульти-сплит кондиционеры

- 74 Системы кондиционирования с индивидуальным управлением для 2, 3 или 4 помещений
- 76 Мульти-сплит система для 8 помещений
- 96 Системы с совместным управлением внутренними блоками

98 Опциональные принадлежности

Линейка сплит-систем и мульти-сплит систем (хладагент R410)

Сплит-системы		2,0	2,6	3,5	4,1	5,3
Производительность, кВт		7	9	12	14	18
Код модели						
Настенно-подпотолочные ▶ 24	INVERTER				 AWYZ14LB	 AWYZ18LB
Настенные ▶ 26	Высокий COP и мощный обогрев INVERTER		 ASYG09LT	 ASYG12LT		
	Высокий коэффициент COP INVERTER	 ASYG07LU	 ASYG09LU	 ASYG12LU	 ASYG14LU	
Настенные ▶ 30	INVERTER	 ASYG07LE	 ASYG09LE / ASYA09LKC	 ASYG12LE / ASYA12LKC	 ASYG14LE	 ASYG18LF
	Стандартная модель	 ASY7UB	 ASY9UC	 ASY12UC		 ASY18UB
Напольные ▶ 38	INVERTER		 AGYF09LA	 AGYF12LA	 AGYF14LA	
Компактные кассетные / Кассетные ▶ 40	INVERTER			 AUYG12LVLB NEW	 AUYG14LVLB NEW	 AUYG18LVLB NEW
						 AUY18UB
Напольные/ Универсальные ▶ 48	INVERTER					 ABYG18LVTB NEW  ABY18UB
Подпотолочные ▶ 52	INVERTER					
Канальные узкопрофильные ▶ 56	INVERTER			 ARYG12LLTB NEW	 ARYG14LLTB NEW	 ARYG18LLTB NEW
Компактные канальные / Низконапорные Средненапорные ▶ 58	INVERTER					 ARY18UU
Высоконапорные канальные ▶ 64	INVERTER					
Мульти-сплит системы						
До 2 блоков ▶ 72	INVERTER				 AOYG 14LAC2	 AOYG 18LAC2
До 3 блоков ▶ 72	INVERTER					 AOYG 18LAT3
До 4 блоков ▶ 72	INVERTER					
До 8 блоков ▶ 74	INVERTER					
Мульти сплит-системы с совместимым управлением внутренних блоков для 2/3 помещений ▶ 90	INVERTER					

7,1 24	8,8 30	10,6 36	13,2 45	15,8 54	17,6 60	26,4 90
 AWYZ24LB						
 ASYG24LF	 ASYG30LF					
 ASY24UB	 ASY30UB					
 AUYF24LB	 AUYA30LB	 AUYA36LB/AUYG36LR <small>3-фазные NEW</small>	 AUYA45LC/AUYG45LR <small>NEW</small>	 AUYA54LC/AUYG54LR <small>NEW</small>		
 AUY25UU	 AUY30UU	 AUY36UU	 AUY45UU	 AUY54UU		
 ABYF24LB						
 ABY24UB						
	 ABYA30LB	 ABYA36LB/ABYG36LR <small>3-фазные NEW</small>	 ABYA45LC/ABYG45LR <small>3-фазные NEW</small>	 ABYA54LC/ABYG54LR <small>3-фазные NEW</small>		
	 ABY30UB	 ABY36UB	 ABY45UB	 ABY54UB		
 ARYF24LB	 ARYA30LB	 ARYA36LB/ARYG36LM <small>3-фазные NEW</small>	 ARYA45LC/ARYG45LM <small>3-фазные NEW</small>			
 ARY25UU	 ARY30UU	 ARY36U(1)/ARY36UU	 ARY45UU			
			 ARYC45LC/ARYG45LH <small>3-фазные NEW</small>	 ARYC54LC/ARYG54LH <small>3-фазные NEW</small>		
					 ARY60UU	 ARY90TL

 A0YG 24LAT3						
	 A0YG 30LAT4					
		 <small>3-фазные NEW</small> A0YG 36LATT	 <small>3-фазные NEW</small> A0YG 45LATT	 A0YG 45LAT8	 <small>3-фазные NEW</small> A0YG 54LATT	



Энергоэффективные системы кондиционирования Fujitsu обеспечивают комфортный микроклимат в помещении и не наносят ущерб окружающей среде.

Кондиционеры Fujitsu заботятся о людях и об окружающей среде. В широкий ряд выпускаемого оборудования входят модели для больших офисов и компактных кабинетов, для просторных гостиных и для детских спален. Кондиционеры Fujitsu повышают комфорт в помещении: настенно-подпотолочные модели оснащены системой автоматической очистки фильтра, а настенные имеют продвинутую систему очистки воздуха. Эффективность всех моделей максимальна, а энергопотребление сведено к минимуму.

Сплит системы

11 типов, 77 моделей

- 22 Настенно-подпотолочные
- 24 Настенные
- 40 Напольные
- 42 Компактные кассетные
- 44 Кассетные
- 50 Универсальные
(напольно-подпотолочные)
- 52 Подпотолочные
- 58 Компактные канальные
- 60 Канальные
- 62 Высоконапорные канальные



Японские технологии комфорта

Настенно-подпотолочные кондиционеры

Серия Noctia



Кондиционеры с автоматической очисткой фильтра. Уже девятый год занимают лидирующие позиции на рынке бытового и полупромышленного кондиционирования.



AWYZ14/18LB



AWYZ24LB

AWYZ14LB ALL DC V-PAM CLASS A
 C 4,20 кВт H 6,00 кВт

AWYZ18LB ALL DC V-PAM CLASS A
 C 5,20 кВт H 6,70 кВт

AWYZ24LB ALL DC V-PAM CLASS A
 C 7,10 кВт H 8,50 кВт

Мощная нисходящая струя воздуха в режиме нагрева



Струя охлажденного воздуха не направлена в сторону людей, находящихся в помещении



* По сравнению с моделью ASY13PSCCW.

Характеристики

Наименование модели	Внутренний блок		AWYZ14LB	AWYZ18LB	AWYZ24LB
	Наружный блок		A0YZ14LB	A0YZ18LB	A0YZ24LB
Параметры электропитания			230/1/50	230/1/50	230/1/50
Производительность	Охлаждение		4,20 (0,9-5,3)	5,20 (0,9-5,9)	7,10 (0,9-8,0)
	Нагрев		6,00 (0,9-9,1)	6,70 (0,9-9,7)	8,50 (0,9-11,0)
Потребляемая мощность	Охлаждение/Нагрев		1,02/1,35	1,58/1,63	2,21/2,24
Коэффициент энергетической эффективности	Охлаждение		4,12-A	3,29-A	3,21-A
	Нагрев		4,44-A	4,11-A	3,62-A
Рабочий ток	Охлаждение/Нагрев		4,5/5,9	6,9/7,2	9,7/10,3
Осушение			2,1	2,8	3,0
Уровень шума (Внутренний блок)	Охлаждение	Н/М/Л/О/С/У	46/43/35/29/24	46/43/35/29/24	47/43/40/36/32
Уровень шума (Наружный блок)	Охлаждение		46	47	53
Производительность вентилятора (выс. скорость)	Внутр. / Нар. блок	м³/ч	850/1910	850/1910	880/3600
Габариты (В x Ш x Г)	Внутренний блок		250 x 899 x 298	250 x 899 x 298	250 x 899 x 298
	Наружный блок		578 x 790 x 300	578 x 790 x 300	830 x 900 x 330
	Внутренний блок		13,5	13,5	14
Вес	Наружный блок		39	39	62
	Диаметр соединительного патрубка (жидкость/ газ)		6,35/12,70	6,35/12,70	6,35/15,88
Диаметр линии отвода конденсата (внутр./ наруж.)		мм	16/29	16/29	16/29
Макс. длина магистрали (без дополнительной заправки)		м	20(15)	20(15)	30(15)
Макс. перепад высот			15	15	20
Диапазон рабочих температур	Охлаждение		-10-43	-10-43	-10-43
	Нагрев		-15-24	-15-24	-15-24
Тип хладагента			R410A	R410A	R410A

Автоматическая очистка фильтра

Впервые в мире *

- Автоматическая очистка фильтра уменьшает потребление энергии.
- Полная очистка фильтра занимает около 2 минут.
- Максимальная энергоэффективность (класс A).
- Два этапа очистки и деодорирования воздуха обеспечивают чистоту воздуха в помещении.

Технологии чистоты и энергосбережения

a. Фотокаталитический фильтр способствует уничтожению бактерий¹.

b. Ультрафиолетовые излучатели уничтожают вирусы и обеззараживают воздух.

c. Автоматическая очистка фильтра значительно снижает потребление энергии².

Функция автоматической очистки позволяет экономить до 25% электроэнергии в год и обеспечивает равномерный поток воздуха благодаря постоянно чистым воздушным фильтрам.



Компьютерная модель воздушного потока

d. Вентилятор специальной конструкции и особые направляющие жалюзи создают исключительно широкий воздушный поток.

Вентилятор особого профиля и воздухо-распределительные жалюзи уникальной конструкции создают равномерный и направленный поток воздуха значительно большей ширины, чем у стандартных моделей. Производительность вентилятора возросла на 10% в сравнении со стандартными моделями.

e. Мощный электродвигатель оригинальной конструкции.

Осевые зазоры электродвигателя

Уникальный электродвигатель³, оригинальной конструкции с осевыми зазорами, обеспечивает высокую производительность вентилятора.

Отличительные особенности (в сравнении с обычными моделями)

При тех же размерах мощность в 1,5 раза выше. Производительность вентилятора увеличена на 10%.

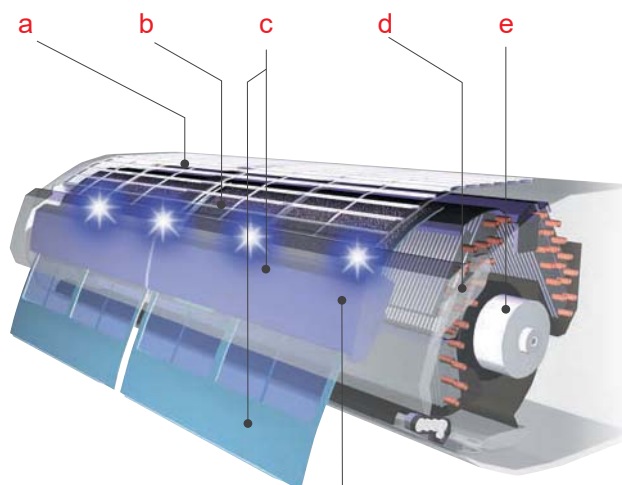

Камера для сбора пыли с антибактериальным покрытием

Воздушный фильтр перемещается через камеру для сбора пыли, где при помощи специальных сдвоенных щеточек производится его очистка. В зависимости от загрязненности воздуха, но не реже чем раз в 2 года, необходимо очищать камеру от собранной пыли.

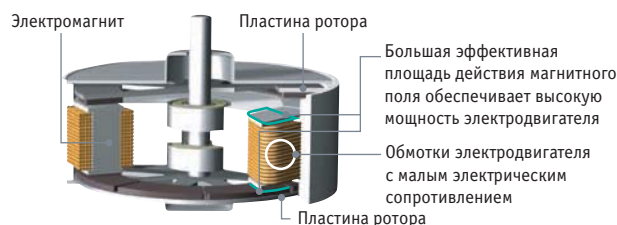

* Впервые представлена 9 сентября 2002 года для бытового кондиционера компанией Fujitsu.

¹ Эффективность в два раза выше по сравнению с обычным фильтром. Длительное время сохраняет свои свойства; поглощает и удаляет около 99,99% сигаретного дыма, бактерий и др.

² Данные на 9 сентября 2002 г. Исследование бытовых кондиционеров компании Fujitsu.

³ Данные на 13 декабря 2004 г. Исследование электродвигателей вентиляторов в бытовых кондиционерах компании Fujitsu.

Габаритные размеры

Модели: AWYZ14LB / AWYZ18LB / AWYZ24LB

(Размеры указаны в мм.)

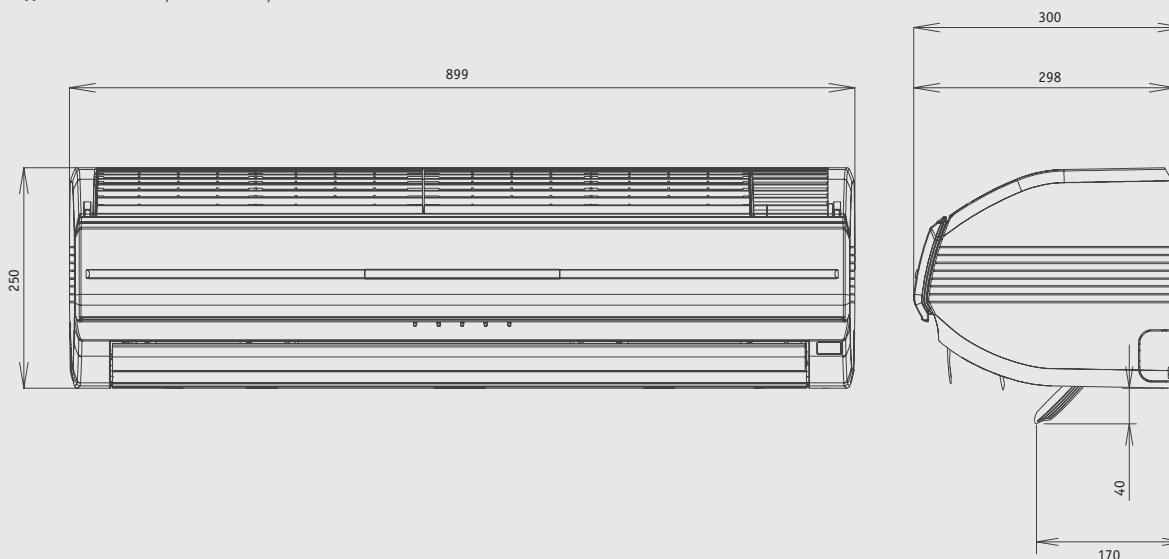

Настенные кондиционеры

Серия Slide Evo



Тонкий и компактный корпус.
Высокая энергоэффективность.
Мощный обогрев



Беспроводной пульт



Для ASYG09LT



Для ASYG12LT

ASYG09LT CLASS A
C 2,50 кВт H 3,20 кВт

ASYG12LT CLASS A
C 3,50 кВт H 4,00 кВт

Тонкий и компактный корпус Мощный обогрев

Компактность и малые габариты корпуса обеспечиваются многоходовым теплообменником с плотным расположением трубок и высокоэффективным вентилятором.

Широкое воздухозаборное отверстие

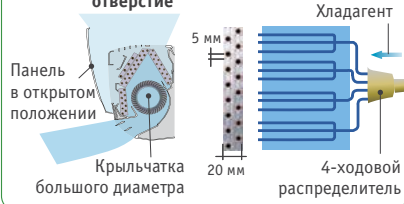

Толщина корпуса **185 мм**

Улучшена теплопроизводительность при низкой температуре наружного воздуха. Номинальная теплопроизводительность теперь поддерживается даже при температуре -7°C . Новая модель может работать даже при температуре -20°C .

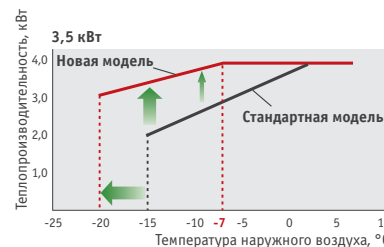
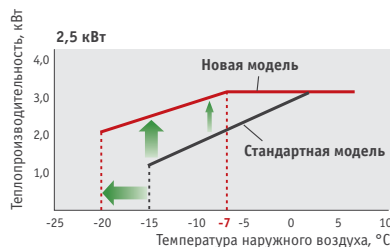

Режим высокой мощности

Система работает в течение 20 минут с максимальной скоростью вентилятора и компрессора. Таким образом воздух в помещении быстро охлаждается (или прогревается).

Характеристики

Наименование модели	Внутренний блок		ASYG09LT	ASYG12LT
	Наружный блок		A0YG09LT	A0YG12LT
Параметры электропитания	В/Ф/Гц		230/1/50	230/1/50
Производительность	Охлаждение	кВт	2.5	3.5
	Нагрев		3.2	4.0
Потребляемая мощность	Охлаждение/Нагрев	кВт	0.530/0.675	0.850/0.945
Кoeffициент энергетической эффективности	Охлаждение	Вт/Вт	4.72-A	4.12-A
	Нагрев		4.74-A	4.23-A
Рабочий ток	Охлаждение/Нагрев	A	*	*
Осушение			л/ч	*
Уровень шума (Внутренний блок)	Охлаждение	Н/М/Л/О	42/21	43/21
Уровень шума (Наружный блок)	Охлаждение		дБ(A)	50
Производительность вентилятора (выс. скорость)	Внутр. / Нар. блок	м³/ч	*	*
Габариты (В x Ш x Г)	Внутренний блок	мм	282x870x185	282x870x185
	Наружный блок		540x790x290	620x790x298
	Внутренний блок		9.5	9.5
Вес	Наружный блок	кг	35	40
	Диаметр соединительного патрубка (жидкость/газ)		мм	6.35/9.52
Диаметр линии отвода конденсата (внутр./наруж.)		мм	16/29	16/29
Макс. длина магистрали (без дополнительной заправки)		м	20(15)	20(15)
Макс. перепад высот			15	15
Диапазон рабочих температур	Охлаждение	°C (сух. терм.)	-10~43	-10~43
	Нагрев		-20~24	-20~24
Тип хладагента			R410A	R410A

Энергосбережение

Датчик фиксирует перемещение людей в комнате. Если людей в помещении нет, то система будет работать на пониженной мощности. Когда люди заходят в помещение, система возобновляет работу в прежнем режиме.

Фиксация перемещения людей и снижение энергозатрат



Датчик присутствия людей в помещении

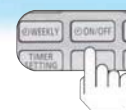

Режим поддержания тепла (10 °C)*

Позволяет поддерживать температуру в комнате на уровне не ниже 10 °C, чтобы помещение не выхолаживалось в зимнее время и в то же время не было неэффективных затрат энергии.

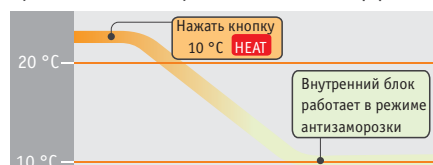

* Действует только с беспроводного пульта.

Внимание:

- Если температура в помещении превышает 10 °C, режим антизаморозки не включается. При понижении температуры до величины менее 10 °C включается прогрев воздуха в помещении. Далее температура будет поддерживаться на уровне 10 °C в течение 48 часов.
- После завершения работы в режиме поддержания тепла кондиционер будет поддерживать температурные параметры в помещении заданные до включения режима.

Режим малозумной работы наружного блока

Режим малозумной работы наружного блока задается с пульта управления.

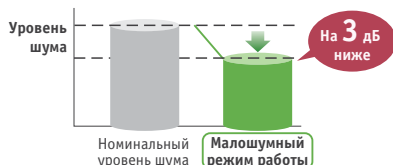

3 режима таймера (недельного программирования, программного изменения температуры и ночного режима)

Управление таймером производится с беспроводного пульта. Управление таймером ночного режима и уставок температуры может осуществляться нажатием одной кнопки.

Работа при низких температурах

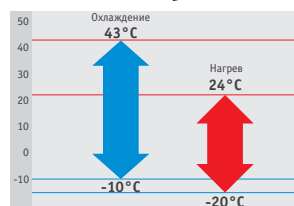

Оptionальные принадлежности

- Проводной пульт: UTY-RNNYM
- Упрощенный пульт: UTY-RSNYM
- Комплект связи: UTY-TWBXF
- Комплект кабеля связи: UTY-XWZXZ5

Габаритные размеры

Модели: ASYG09LT / ASYG12LT

(Размеры указаны в мм.)

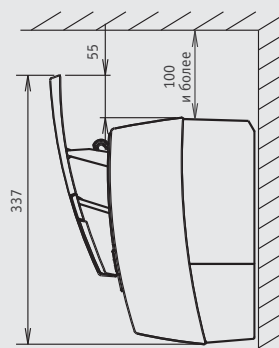
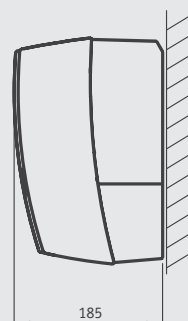
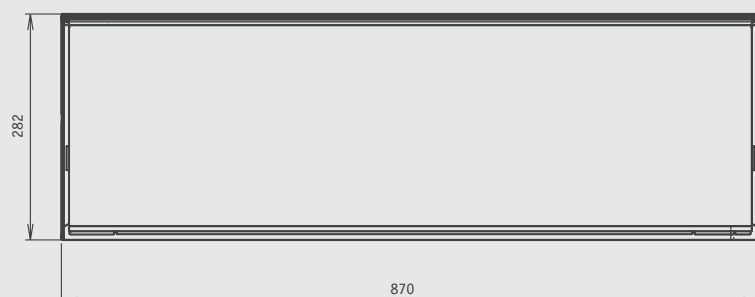

Настенные кондиционеры

Серия Slide



Тонкий и компактный корпус.
Высокая энергоэффективность.



Беспроводной пульт



Для ASYG07/09LU



Для ASYG12/14LU

ASYG07LU CLASS A
C 2,00 кВт H 3,00 кВт

ASYG09LU CLASS A
C 2,50 кВт H 3,20 кВт

ASYG12LU CLASS A
C 3,50 кВт H 4,00 кВт

ASYG14LU CLASS A
C 4,020 кВт H 5,40 кВт

Тонкий и компактный корпус

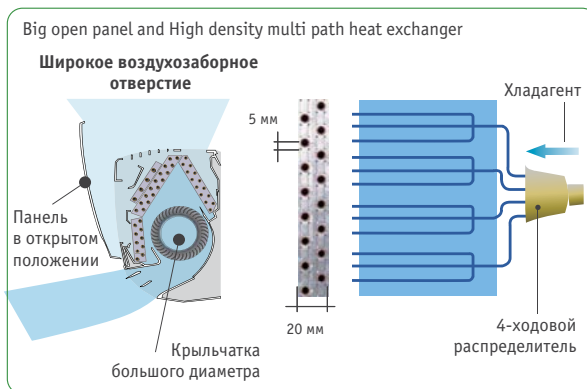

Характеристики

Наименование модели	Внутренний блок		ASYG07LU	ASYG09LU	ASYG12LU	ASYG14LU
	Наружный блок		A0YG07LU	A0YG09LU	A0YG12LU	A0YG14LU
Параметры электропитания	В/Ф/Гц		230/1/50	230/1/50	230/1/50	230/1/50
Производительность	Охлаждение		2,0(0,5-3,0)	2,5(0,5-3,2)	3,5(0,9-4,0)	4,2(0,9-5,0)
	Нагрев		3,0(0,5-4,0)	3,2(0,5-4,2)	4,0(0,9-5,6)	5,4(0,9-6,0)
Потребляемая мощность	Охлаждение/Нагрев		0,465/0,660	0,555/0,680	0,905/0,950	1,235/1,380
Кoeffициент энергетической эффективности	Охлаждение		4,30-A	4,50-A	3,87-A	3,40-A
	Нагрев		4,55-A	4,71-A	4,21-A	3,91-A
Рабочий ток	Охлаждение/Нагрев		*	*	*	*
Осушение			*	*	*	*
Уровень шума (Внутренний блок)	Охлаждение	Н/М/Л/О	38/21	42/21	43/21	45/25
Уровень шума (Наружный блок)	Охлаждение		46	48	50	50
Производительность вентилятора (выс. скорость)	Внутр. / Нар. блок		*	*	*	*
Габариты (В x Ш x Г)	Внутренний блок		282x870x185	282x870x185	282x870x185	282x870x185
	Наружный блок		540x660x290	540x660x290	540x790x290	540x790x290
	Внутренний блок		9,5	9,5	9,5	9,5
Вес	Наружный блок		23	25	33	34
			6,35/9,52	6,35/9,52	6,35/9,52	6,35/12,7
Диаметр соединительного патрубка (жидкость/газ)			16/29	16/29	16/29	16/29
Диаметр линии отвода конденсата (внутр./наруж.)			20(15)	20(15)	20(15)	20(15)
Макс. длина магистрали (без дополнительной заправки)			15	15	15	15
Макс. перепад высот			-10~43	-10~43	-10~43	-10~43
Диапазон рабочих температур	Охлаждение		-15~24	-15~24	-15~24	-15~24
	Нагрев					
Тип хладагента			R410A	R410A	R410A	R410A

Мощная работа

Система работает в течение 20 минут с максимальной скоростью вентилятора и компрессора. Таким образом воздух в помещении быстро охлаждается (или прогревается).

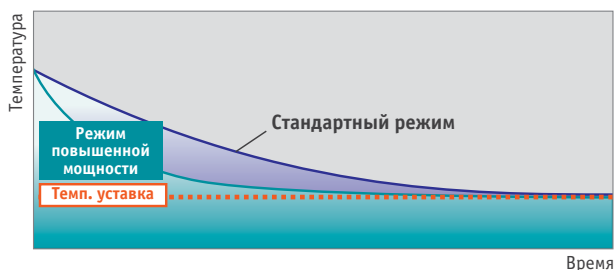

Режим поддержания тепла (10 °C)*

Позволяет поддерживать температуру в комнате на уровне не ниже 10 °C, чтобы помещение не выхолаживалось в зимнее время и в то же время не было неэффективных затрат энергии.

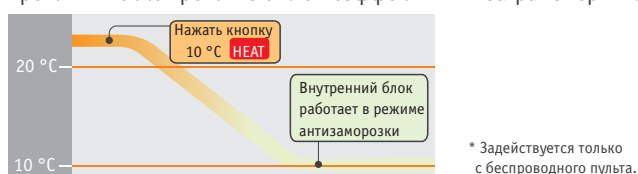

Внимание:

- Если температура в помещении превышает 10 °C, режим антизамерзки не включается. При понижении температуры до величины менее 10 °C включается прогрев воздуха в помещении. Далее температура будет поддерживаться на уровне 10 °C в течение 48 часов.
- После завершения работы в режиме поддержания тепла кондиционер будет поддерживать температурные параметры в помещении заданные до включения режима.

Режим малозумной работы наружного блока

Режим малозумной работы наружного блока задается с беспроводного пульта.

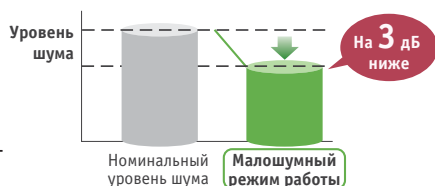

3 режима таймера (недельного программирования, программного изменения температуры и ночного режима)



Управление таймером производится с беспроводного пульта. Управление таймером ночного режима и уставок температуры может осуществляться нажатием одной кнопки.

Индикатор очистки фильтра

При загрязнении фильтра загорается световой индикатор.



Работа при низких температурах

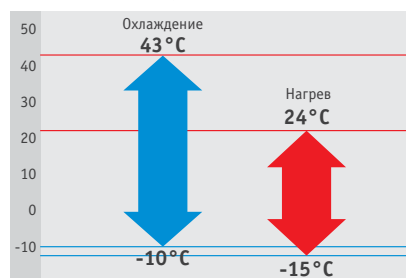

Оptionальные принадлежности

- Проводной пульт: UTY-RNNYM
- Упрощенный пульт: UTY-RSNYM
- Комплект связи: UTY-TWBXF
- Комплект кабеля связи: UTY-XWZX5

Габаритные размеры

Модели: ASYG07LU / ASYG09LU / ASYG12LU / ASYG14LU

(Размеры указаны в мм.)

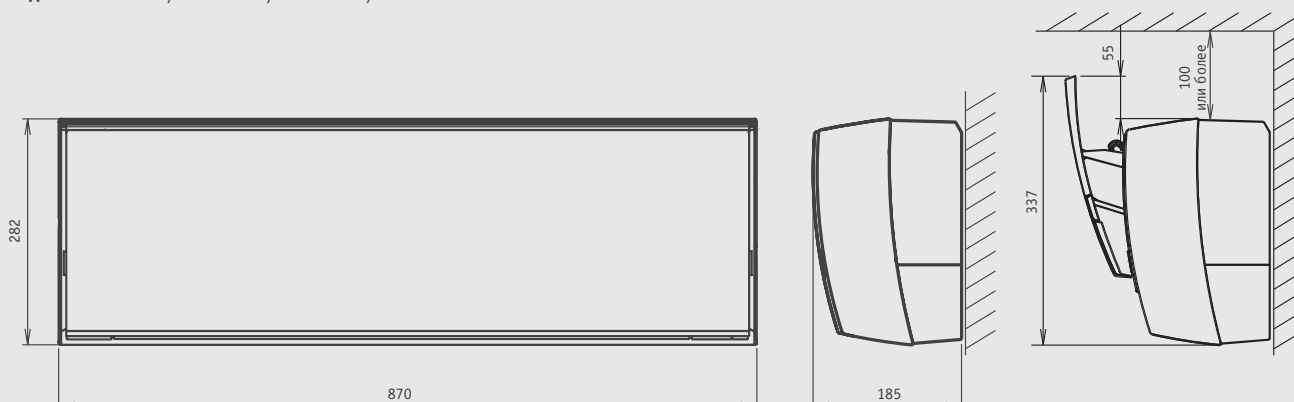



Серия Arctica Evo

Тепловой насос.
Работа до -25 °С.
Тонкий и компактный корпус.



Беспроводной пульт



ASYG09LTCB CLASS A
C 2,50 кВт H 3,20 кВт

ASYG12LTCB CLASS A
C 3,50 кВт H 4,00 кВт

ASYG14LTCB CLASS A
C 4,20 кВт H 5,40 кВт

Разработаны для использования в условиях российского климата.

Возможность высокоэффективной работы при низких температурах наружного воздуха (до -25 °С) в режиме нагрева.

Изменения в конструкции наружного блока

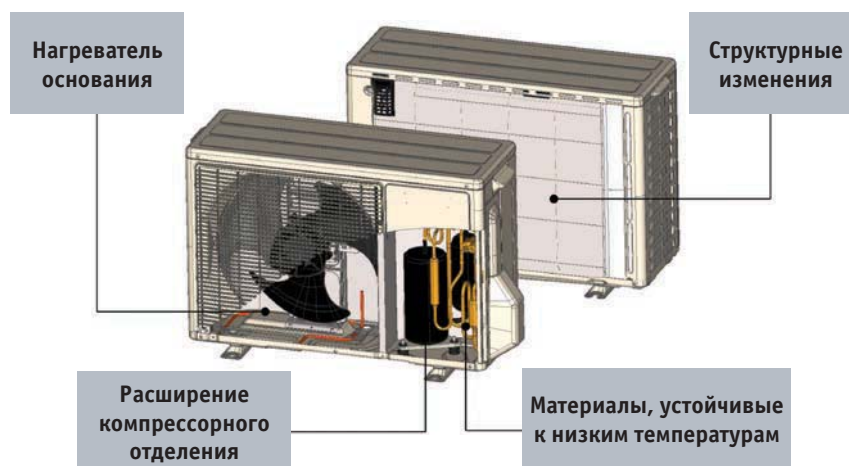

Характеристики

Наименование модели	Внутренний блок		ASYG09LTCB	ASYG12LTCB	ASYG14LTCB
	Наружный блок		A0YG09LTCN	A0YG12LTCN	A0YG14LTCN
Параметры электропитания	В/Ф/Гц		230/1/50	230/1/50	230/1/50
Производительность	Охлаждение	кВт	2,5(0,9 ~ 3,5)	3,5(1,1 ~ 4,0)	4,2(0,9 ~ 5,4)
	Нагрев	кВт	3,2(0,9 ~ 5,4)	4,0(0,9 ~ 6,5)	5,4(0,9 ~ 7,0)
Потребляемая мощность	Охлаждение/Нагрев	кВт	0,505/0,660	0,850/0,910	1,160/1,380
Кoeffициент энергетической эффективности	Охлаждение	Вт/Вт	4,95-A	4,12-A	3,62-A
	Нагрев	Вт/Вт	4,85-A	4,40-A	3,91-A
Рабочий ток	Охлаждение/Нагрев	A	2,6/3,3	4,0/4,3	5,1/6,1
Осушение	л/ч		1,3	1,8	2,1
Уровень шума (Внутренний блок)	Охлаждение	Н/М/Л/О	42/36/32/21	43/37/32/21	45/40/33/25
Уровень шума (Наружный блок)	дБ(A)		49	49	50
Производительность вентилятора (выс. скорость)	Внутр. / Нар. блок	м³/ч	800/1700	850/1700	900/2050
Габариты (В x Ш x Г)	Внутренний блок	мм	282 x 870 x 185	282 x 870 x 185	282 x 870 x 185
	Наружный блок	мм	633 x 945 x 395	713 x 945 x 395	713 x 945 x 395
	Внутренний блок	мм	9,5	9,5	9,5
Вес	Внутренний блок	кг	36	40	40
	Наружный блок	кг	9,5	9,5	9,5
Диаметр соединительного патрубка (жидкость/газ)	мм		6,35/9,52	6,35/9,52	6,35/12,7
Макс. длина магистрали	м		20	20	20(15)
Макс. перепад высот	м		15	15	15
Диапазон рабочих температур	Охлаждение	°С (сух. терм.)	-10~43	-10~43	-10~43
	Нагрев	°С (сух. терм.)	-15~24	-15~24	-15~24
Тип хладагента			R410A	R410A	R410A

Энергосбережение

Датчик фиксирует перемещение людей в комнате. Если людей в помещении нет, то система будет работать на пониженной мощности. Когда люди заходят в помещение, система возобновляет работу в прежнем режиме.

Фиксация перемещения людей и снижение энергозатрат



Датчик присутствия людей в помещении



Режим поддержания тепла (10 °C)*

Позволяет поддерживать температуру в комнате на уровне не ниже 10 °C, чтобы помещение не выхолаживалось в зимнее время и в то же время не было неэффективных затрат энергии.

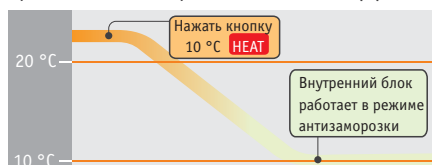

* Задействуется только с беспроводного пульта.

Внимание:

- Если температура в помещении превышает 10 °C, режим антизаморозки не включается. При понижении температуры до величины менее 10 °C включается прогрев воздуха в помещении. Далее температура будет поддерживаться на уровне 10 °C в течение 48 часов.
- После завершения работы в режиме поддержания тепла кондиционер будет поддерживать температурные параметры в помещении заданные до включения режима.

Режим малошумной работы наружного блока

Режим малошумной работы наружного блока задается с пульта управления.

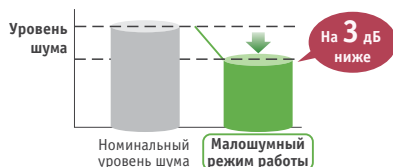

3 режима таймера (недельного программирования, программного изменения температуры и ночного режима)

Управление таймером производится с беспроводного пульта. Управление таймером ночного режима и уставок температуры может осуществляться нажатием одной кнопки.

Мощная работа

Система работает в течение 20 минут с максимальной скоростью вентилятора и компрессора.

Таким образом воздух в помещении быстро охлаждается (или прогревается).

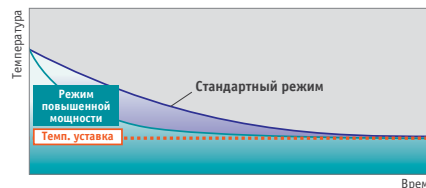

Оptionальные принадлежности

Проводной пульт: UTY-RNNYM
Упрощенный пульт: UTY-RSNYM
Комплект связи: UTY-TWBXF
Комплект кабеля связи: UTY-XWZX25

Габаритные размеры

Модели: ASYG09LTCB / ASYG12LTCB / ASYG14LTCB

(Размеры указаны в мм.)

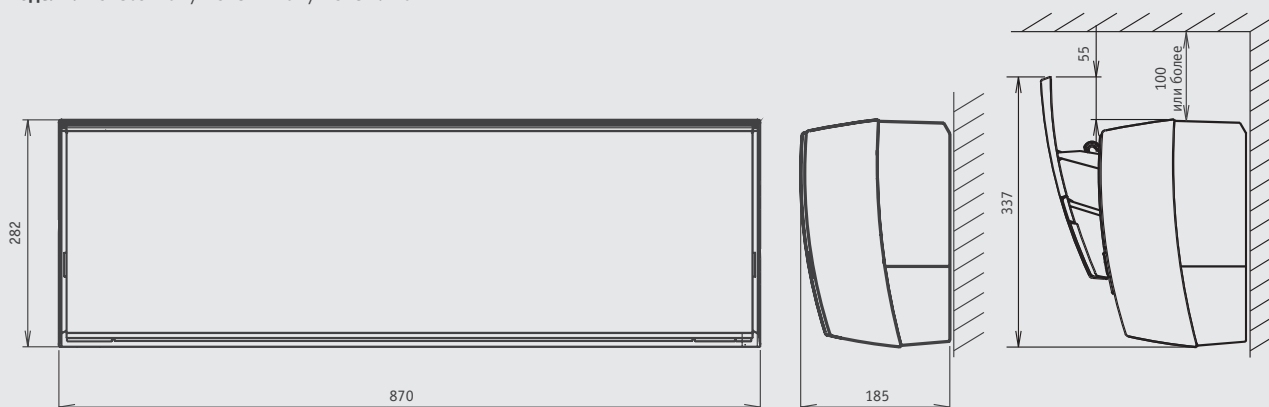

Настенные кондиционеры

Серии Technica/Practica



Отсутствует в моделях ASYA09/12LKC

Четкость линий.

Низкое энергопотребление



ASYG07/09/12LE
ASYA09/12LKC



Для ASYG07/09/12LE
Для ASYA09/12LKC



ASYG14LE



Для ASYG14LE



Беспроводной пульт
для ASYG07/09/12LE

ASYG07LE CLASS ALL DC
C 2,10 кВт H 3,00 кВт

ASYA09LKC CLASS ALL DC
C 2,50 кВт H 3,40 кВт

ASYG09LE CLASS ALL DC
C 2,50 кВт H 3,20 кВт

ASYA12LKC CLASS ALL DC
C 3,40 кВт H 4,00 кВт

ASYG12LE CLASS ALL DC
C 3,40 кВт H 4,00 кВт

ASYG14LE CLASS ALL DC
C 4,40 кВт H 5,00 кВт

Особенности конструкции и функции кондиционеров*

Компактность

Внутренний блок

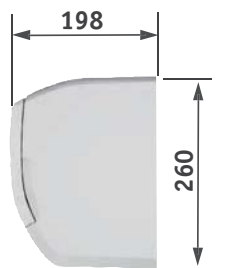

Для ASYG07/09/12LE

Внутренний блок



Для ASYG07/09/12LE

Рациональное и эффективное расположение трубок испарителя



Малый диаметр трубок:
7 мм → 5 мм

Объем теплообменника
уменьшен на 30%

Равномерная температура

Повышенная эффективность
работы теплообменника

* Только для моделей ASYG-LE

Характеристики

Наименование модели	Внутренний блок		ASYG07LE	ASYA09LKC	ASYG09LE	ASYG12LE	ASYA12LKC	ASYG14LE	
	Наружный блок		AOYG07LE	AOYR09LKC	AOYG09LE	AOYG12LE	AOYR12LKC	AOYG14LE	
Параметры электропитания	В/Ф/Гц		230/1/50	230/1/50	230/1/50	230/1/50	230/1/50	230/1/50	
Производительность	Охлаждение	кВт	2,1	2,5	2,5	3,4	3,4	4,0	
	Нагрев	кВт	3,0	3,2	3,2	4,0	4,0	5,0	
Потребляемая мощность	Охлаждение/Нагрев		кВт	0,47/0,69	0,78/0,885	0,64/0,75	0,92/0,99	1,06/1,105	1,11/1,31
Кoeffициент энергетической эффективности	Охлаждение	Вт/Вт	4,47-A	3,21-A	3,91-A	3,70-A	3,21-A	3,62-A	
	Нагрев	Вт/Вт	4,38-A	3,62-A	4,27-A	4,04-A	3,62-A	3,83-A	
Рабочий ток	Охлаждение/Нагрев		A	2,7/3,5	4,2/4,8	3,5/3,8	4,4/4,7	4,9/5,2	5,3/6,0
Осушение			л/ч	1,3	1,3	1,3	1,8	1,8	2,1
Уровень шума (Внутренний блок)	Охлаждение	Н/М/Л/О	дБ(A)	43/38/31/21	43/38/33/21	43/38/31/21	43/38/31/21	43/38/33/21	44/40/33/25
Уровень шума (Наружный блок)	Охлаждение (макс)		дБ(A)	45	45	45	50	50	49
Производительность вентилятора (выс. скорость)	Внутр. / Нар. блок		м³/ч	690/1720	710/1720	690/1720	690/1830	710/1830	770/1830
Габариты (В x Ш x Г)	Внутренний блок		мм	260 x 790 x 198	260 x 790 x 202	260 x 790 x 198	260 x 790 x 198	260 x 790 x 202	280 x 790 x 203
	Наружный блок		мм	540 x 660 x 290	540 x 660 x 290	540 x 660 x 290	540 x 660 x 290	540 x 660 x 290	540 x 790 x 290
	Внутренний блок		кг	7,5	7,5	7,5	7,5	7,5	8,0
Вес	Наружный блок		кг	23	22	23	29	29	35
	Диаметр соединительного патрубка (жидкость/ газ)		мм	6,35/9,52	6,35/9,52	6,35/9,52	6,35/9,52	6,35/9,52	6,35/12,7
Диаметр линии отвода конденсата (внутр./ наруж.)		мм	16/29	16/29	16/29	16/29	16/29	16/29	
Макс. длина магистрали (без дополнительной заправки)		м	20(15)	20(15)	20(15)	20(15)	20(15)	20(15)	
Макс. перепад высот			м	15	15	15	15	15	
Диапазон рабочих температур	Охлаждение	°C (сух. терм.)		-10~43	18~43	-10~43	-10~43	18~43	-10~43
	Нагрев	°C (сух. терм.)		-15~24	-15~24	-15~24	-15~24	-15~24	-15~24
Тип хладагента				R410A	R410A	R410A	R410A	R410A	

Особенности конструкции и функции кондиционеров*

Режим повышенной мощности

Система работает в течение 20 минут с максимальной скоростью вентилятора и компрессора. Таким образом воздух в помещении быстро охлаждается (или прогревается).

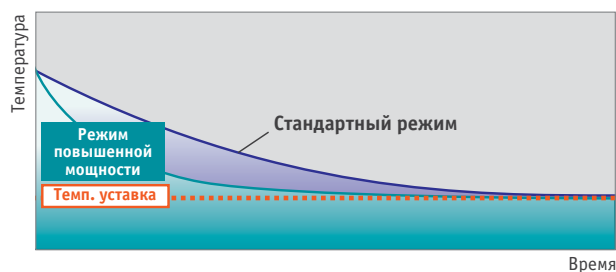

Режим поддержания тепла (10 °C)*

Позволяет поддерживать температуру в комнате на уровне не ниже 10 °C, чтобы помещение не выхолаживалось в зимнее время и в то же время не было неэффективных затрат энергии.

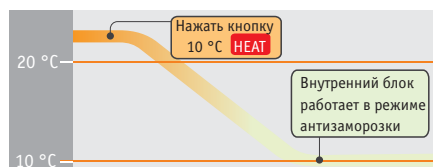

* Действует только с беспроводного пульта.

Внимание:

- Если температура в помещении превышает 10 °C, режим антизаморозки не включается. При понижении температуры до величины менее 10 °C включается прогрев воздуха в помещении. Далее температура будет поддерживаться на уровне 10 °C в течение 48 часов.
- После завершения работы в режиме поддержания тепла кондиционер будет поддерживать температурные параметры в помещении заданные до включения режима.

Режим маломощной работы наружного блока

Режим маломощной работы наружного блока задается с беспроводного пульта.

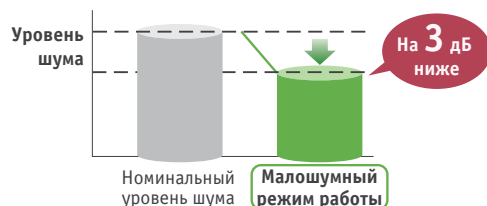

* Только для моделей ASYG-LE

Простота в обслуживании

Съемная панель облегчает обслуживание.



Индикатор очистки фильтра

При загрязнении фильтра загорается светоиндикатор.

Низкий уровень шума

В режиме охлаждения (для моделей 07, 09 и 12)

Маломощный режим

Уровень шума:
21 дБ(А)

Работа при низких температурах*

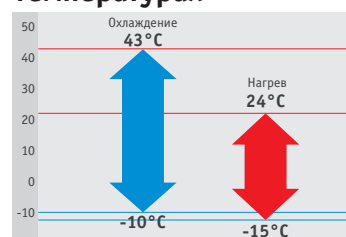

* Только для моделей ASYG-LE

Оptionальные принадлежности

Проводной пульт: UTY-RNNYM

Упрощенный пульт: UTY-RSNYM

Модуль внешних связей: UTY-XCBXE (07/09/12), UTY-XCBXZ1 (14)

Комплект кабеля связи: UTY-XWZX

Катехиновый фильтр: UTR-FA16 (для ASYA9/12LKC)

Деодорирующий фильтр: UTR-FA16-2 (для ASYA9/12LKC)

Габаритные размеры

(Размеры указаны в мм.)

Модели: ASYG07LE / ASYG09LE / ASYG12LE / ASYG14LE / ASYA09LKC / ASYA12LKC

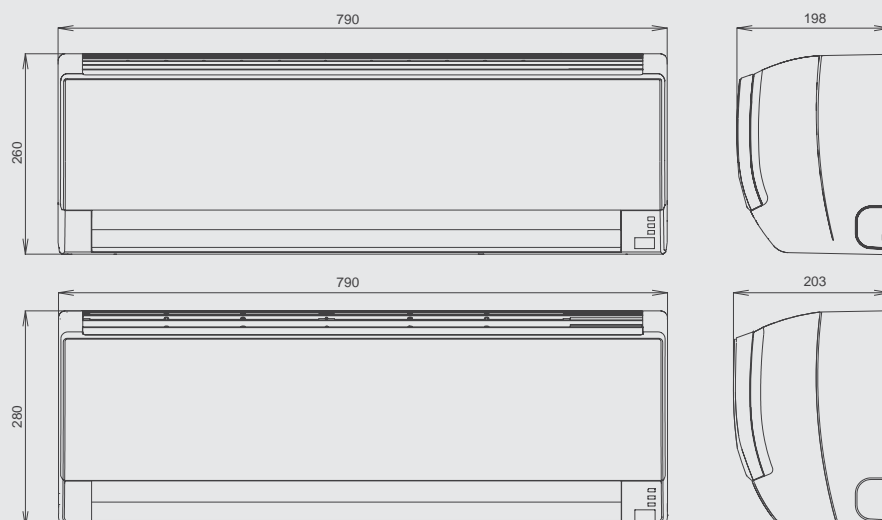

Настенные кондиционеры

Серия Arctica

Тепловой насос.
Работа до -25 °С.



Беспроводной пульт

ASYG09LEC CLASS **A** ALL **DC**
 Ⓢ 2,50 кВт Ⓡ 3,20 кВт

ASYG12LEC CLASS **A** ALL **DC**
 Ⓢ 3,40 кВт Ⓡ 4,00 кВт

Разработаны для использования в условиях российского климата.

Возможность высокоэффективной работы при низких температурах наружного воздуха (до -25 °С) в режиме нагрева.

Изменения в конструкции наружного блока

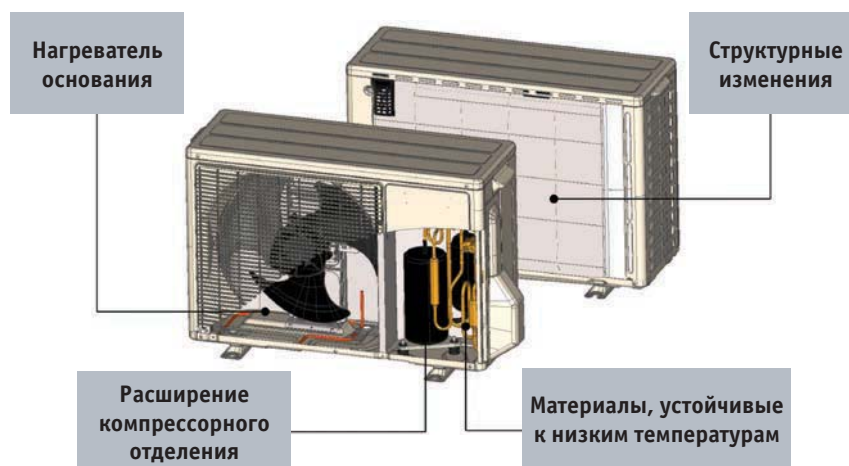

* Только для моделей ASYG-LE

Характеристики

Наименование модели	Внутренний блок		ASYA09LEC	ASYA12LEC
	Наружный блок		AOYR09LECN	AOYR12LECN
Параметры электропитания	В/Ф/Гц		230/1/50	230/1/50
Производительность	Охлаждение	кВт	2,5 (0,5 - 3,2)	3,4 (0,9 - 3,9)
	Нагрев	кВт	3,2 (0,5 - 4,5)	4,0 (0,9 - 5,6)
Потребляемая мощность	Охлаждение/Нагрев		0,630/0,750	0,895/0,970
Кoeffициент энергетической эффективности	Охлаждение	Вт/Вт	3,97-A	4,80-A
	Нагрев	Вт/Вт	4,27-A	4,12-A
Рабочий ток	Охлаждение/Нагрев		2,6/3,3	4,0/4,3
Осушение	л/ч		1,3	1,8
Уровень шума (Внутренний блок)	Охлаждение	Н/М/Л/О	43/38/33/21	43/38/33/21
Уровень шума (Наружный блок)	Охлаждение (макс)		48	49
Производительность вентилятора (выс. скорость)	Внутр. / Нар. блок		735/2020	735/1950
Габариты (В x Ш x Г)	Внутренний блок		260 x 790 x 202	260 x 790 x 202
	Наружный блок		648 x 910 x 380	648 x 910 x 380
	Внутренний блок		7,5	7,5
Вес	Наружный блок		33	36
	Внутренний блок		7,5	7,5
Диаметр соединительного патрубка (жидкость/ газ)			6,35/9,52	6,35/9,52
Макс. длина магистрали (без дополнительной заправки)			20	20
Макс. перепад высот			15	15
Диапазон рабочих температур	Охлаждение	°С (сух. терм.)	-10 ~ 43	-10 ~ 43
	Нагрев	°С (сух. терм.)	-25 ~ 24	-25 ~ 24
Тип хладагента			R410A	R410A

Особенности конструкции и функции кондиционеров

Режим повышенной мощности

Система работает в течение 20 минут с максимальной скоростью вентилятора и компрессора. Таким образом воздух в помещении быстро охлаждается (или прогревается).

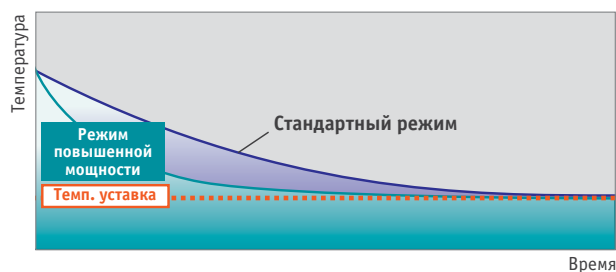

Режим поддержания тепла (10 °C)

Позволяет поддерживать температуру в комнате на уровне не ниже 10 °C, чтобы помещение не выхолаживалось в зимнее время и в то же время не было неэффективных затрат энергии.

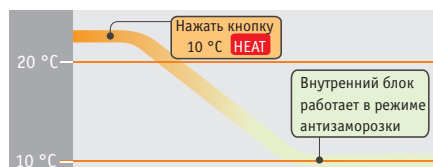

Внимание:

- Если температура в помещении превышает 10 °C, режим антизамерозки не включается. При понижении температуры до величины менее 10 °C включается прогрев воздуха в помещении. Далее температура будет поддерживаться на уровне 10 °C в течение 48 часов.
- После завершения работы в режиме поддержания тепла кондиционер будет поддерживать температурные параметры в помещении заданные до включения режима.

Режим малозумной работы наружного блока

Режим малозумной работы наружного блока задается с беспроводного пульта.

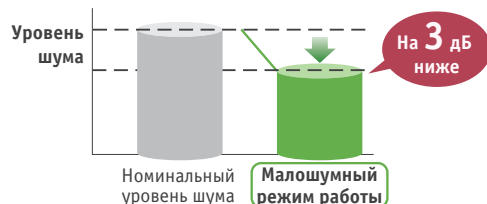

Простота в обслуживании

Съемная панель облегчает обслуживание.



Индикатор очистки фильтра

При загрязнении фильтра загорается светоиндикатор.

Рациональное и эффективное расположение трубок испарителя

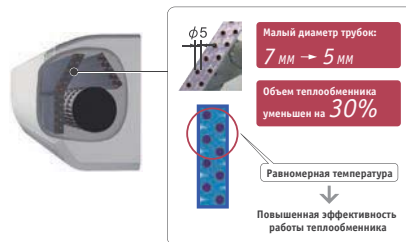

Низкий уровень шума

Малозумный режим

Уровень шума: 21 дБ(А)

Опциональные принадлежности

Проводной пульт: UTY-RNNYM

Упрощенный пульт: UTY-RSNYM

Модуль внешних связей: UTY-XCBXE, UTY-XCBXZ1

Комплект кабеля связи: UTY-XWZX

Деодорирующий фильтр: UTR-FA16-2

Габаритные размеры

Модели: ASYA09LEC / ASYA12LEC

(Размеры указаны в мм.)

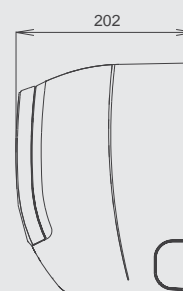
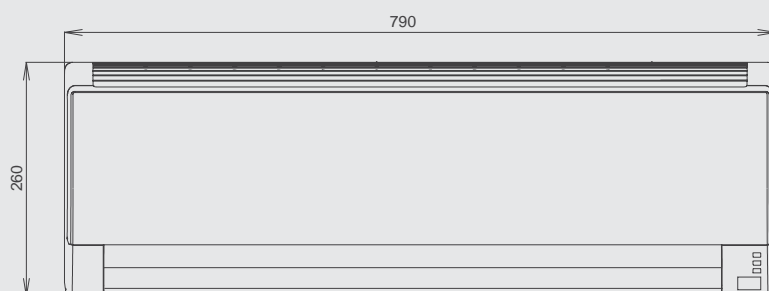

Настенные кондиционеры



ASYG18LF CLASS ALL DC
C 5,20 кВт H 6,30 кВт

ASYG24LF CLASS ALL DC
C 7,10 кВт H 8,20 кВт

ASYG30LF CLASS ALL DC
C 8,00 кВт H 8,80 кВт

В режиме нагрева направленная вниз мощная струя теплого воздуха обеспечивает комфорт даже на уровне пола

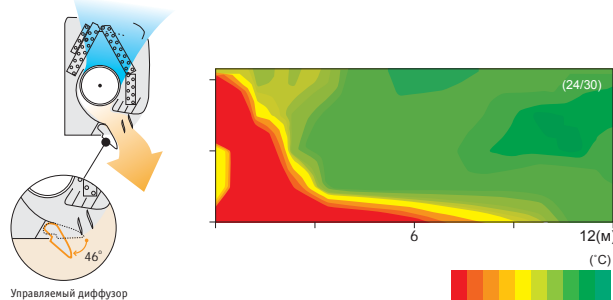

Параметры наружного воздуха: температура 2 °С, отн. влажность 60%
Режим работы: нагрев
Температурная уставка (макс.): 30 °С
Скорость вентилятора: высокая
Направление воздушного потока: вертикально вниз

Безопасный для здоровья горизонтальный поток охлажденного воздуха

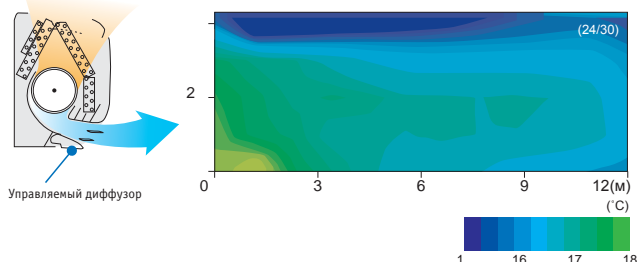

Параметры наружного воздуха: температура 35 °С, отн. влажность 40%
Режим работы: охлаждение
Температурная уставка (мин.): 18 °С
Скорость вентилятора: высокая
Направление воздушного потока: горизонтально

Характеристики

Наименование модели	Внутренний блок		ASYG18LF	ASYG24LF	ASYG30LF
	Наружный блок		A0YG18LF	A0YG24LF	A0YG30LF
Параметры электропитания	В/Ф/Гц		230/1/50	230/1/50	230/1/50
Производительность	Охлаждение		5,20 (0,9 ~ 6,0)	7,10 (0,9 ~ 8,0)	8,00 (2,9 ~ 9,0)
	Нагрев		6,30 (0,9 ~ 9,1)	8,00 (0,9 ~ 10,6)	8,80 (2,2 ~ 11,0)
Потребляемая мощность	Охлаждение/Нагрев		1,52/1,71	2,20/2,21	2,49/2,44
Кoeffициент энергетической эффективности	Охлаждение		3,42-A	3,23-A	3,21-A
	Нагрев		3,68-A	3,61-A	3,61-A
Рабочий ток	Охлаждение/Нагрев		6,8/7,6	9,7/9,8	10,9/10,7
Осушение	л/ч		2,8	2,7	3,2
Уровень шума (Внутренний блок)	Охлаждение	Н/М/Л/О	43/37/33/26	47/42/37/32	48/42/37/33
Уровень шума (Наружный блок)	Охлаждение		51	52	53
Производительность вентилятора (выс. скорость)	Внутр. / Нар. блок		900/2070	1100/2340	1100/3600
Габариты (В x Ш x Г)	Внутренний блок		320X998X238	320X998X238	320X998X238
	Наружный блок		620X790X298	578X790X315	830X900X330
	Внутренний блок		14	14	14
Вес	Наружный блок		40	43	61
	Внутренний блок		14	14	14
Диаметр соединительного патрубка (жидкость/ газ)			6,35/12,8	6,35/15,88	9,52/15,88
Диаметр линии отвода конденсата (внутр./ наруж.)			16/29	16/29	16/29
Макс. длина магистрали (без дополнительной заправки)			25(15)	30(15)	50(20)
Макс. перепад высот			20	20	30
Диапазон рабочих температур	Охлаждение		-10~46	-10~46	-10~46
	Нагрев		-15~24	-15~24	-15~24
Тип хладагента			R410A	R410A	R410A

Для очистки воздуха используются:

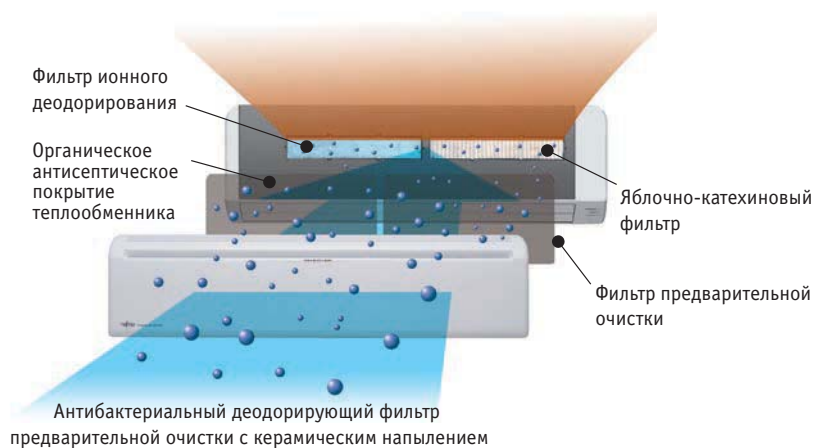

Фильтр ионного деодорирования с длительным сроком службы*

Запахи эффективно поглощаются благодаря воздействию ионов, которые излучают напыленные на сетку фильтра микрочастицы керамики.

* При регулярной промывке срок службы фильтра может достигать 3 лет.

FUJITSU



Яблочно-катехиновый фильтр

Мелкие частицы пыли, невидимые споры плесени и вредные микроорганизмы притягиваются и поглощаются благодаря электростатическим свойствам фильтра, а затем обезвреживаются под воздействием полифенола (вещества, содержащегося в яблоках).

Гибкость монтажа

Модель	18	24	30
Максимальная длина магистрали, м	25	30	50
Максимально допустимый перепад высот, м	20	20	30

Простота в обслуживании

Легкость очистки дренажного поддона и промывки фильтров.

Работа при низких температурах

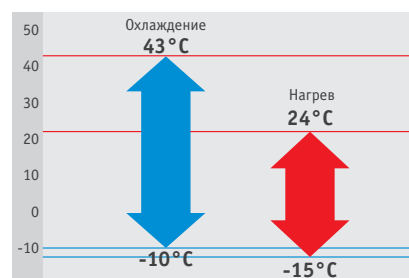

Опциональные принадлежности

Проводной пульт: UTY-RNNYM
Упрощенный пульт: UTY-RSNYM
Комплект кабеля связи: UTY-XWZX

Габаритные размеры

Модели: ASYG18LF / ASYG24LF / ASYG30LF

(Размеры указаны в мм.)

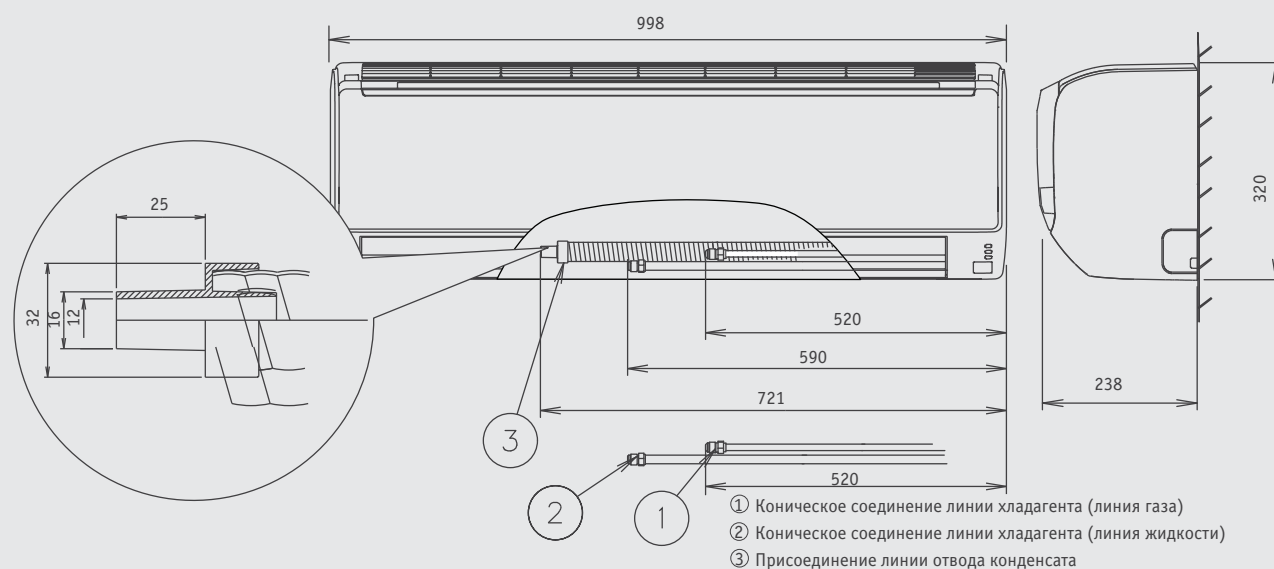

Настенные кондиционеры

Серия Classic



AOY7UB/9UC
в пластиковом
корпусе



AOY12UC
в пластиковом
корпусе

ASY7UB

ⓘ 2,20 кВт
Ⓜ 2,30 кВт

ASY9UC

ⓘ 2,60 кВт
Ⓜ 2,95 кВт

ASY12UC

ⓘ 3,25 кВт
Ⓜ 3,95 кВт

Характеристики

Наименование модели	Внутренний блок		ASY7UB	ASY9UC	ASY12UC
	Наружный блок		AOY7UB	AOY9UC	AOY12UC
Параметры электропитания		В/Ф/Гц	230/1/50	230/1/50	230/1/50
Производительность	Охлаждение	кВт	2,20	2,60	3,25
	Нагрев		2,30	2,95	3,95
Потребляемая мощность	Охлаждение/Нагрев	кВт	0,83/0,75	1,07/0,90	1,35/1,28
Кoeffициент энергетической эффективности	Охлаждение	Вт/Вт	2,65-D	2,43-E	2,41-E
	Нагрев		3,07-D	3,28-C	3,09-D
Рабочий ток	Охлаждение/Нагрев	А	3,9/3,6	4,8/4,1	5,9/5,6
Осушение		л/ч	1,0	1,3	1,8
Уровень шума (Внутренний блок)	Охлаждение	Н/М/Л/О дБ(А)	38/35/33/29		40/38/35/30
Уровень шума (Наружный блок)	Охлаждение		43	46	48
Производительность вентилятора (выс. скорость)	Внутр. / Нар. блок	м³/ч	380/1350	540/1350	540/1700
Габариты (В x Ш x Г)	Внутренний блок	мм	257 x 808 x 187		257 x 808 x 187
	Наружный блок		535 x 650 x 250		535 x 650 x 250
	Внутренний блок		8		8
Вес	Наружный блок	кг	26		28
	Внутренний блок	8		8	
Диаметр соединительного патрубка (жидкость/газ)		мм	6,35/9,52		6,35/9,52
Диаметр линии отвода конденсата (внутр./наруж.)		мм	14/25,5		14/25,5
Макс. длина магистрали (без дополнительной заправки)		м	10 (7,5)		15 (7,5)
Макс. перепад высот			5		8
Диапазон рабочих температур	Охлаждение	°С (сух. терм.)	21-43		21-43
	Нагрев		-5-24		-5-24
Тип хладагента			R410A		R410A

Компактность и высокая производительность

Внутренние блоки оснащены тангенциальным вентилятором высокого напора. λ-образный теплообменник обеспечивает максимальную эффективность теплоотдачи. Два удлиненных воздухораспределительных диффузора эффективно распределяют воздушный поток. Благодаря этому кондиционер обеспечивает комфортные условия в помещении в любое время года.



Автосвинг (автоматическое воздухораспределение)

6 положений автосвинга

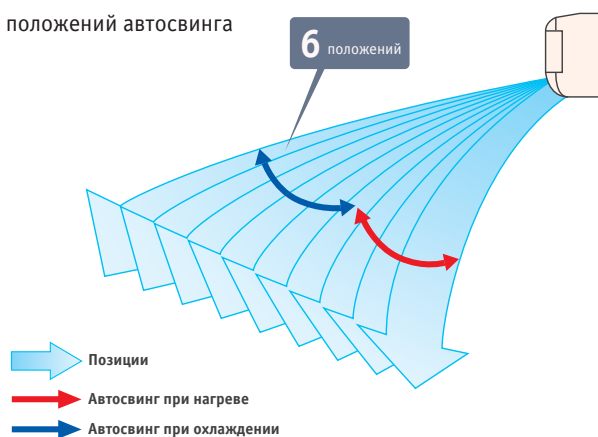

Симметричный дизайн

Благодаря элегантному симметричному дизайну блок прекрасно вписывается в интерьеры любых современных помещений.



Простота в обслуживании

Съемная панель облегчает обслуживание.



Удобный беспроводной пульт

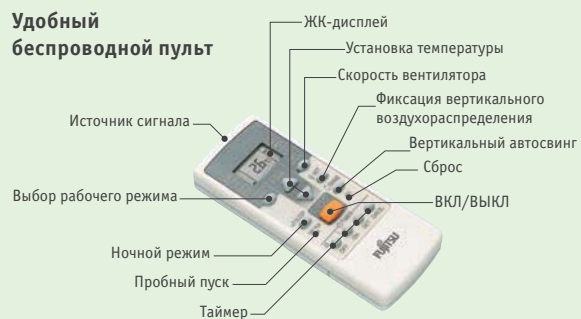

Габаритные размеры

Модели: ASY7UB / ASY9UC / ASY12UC

(Размеры указаны в мм.)

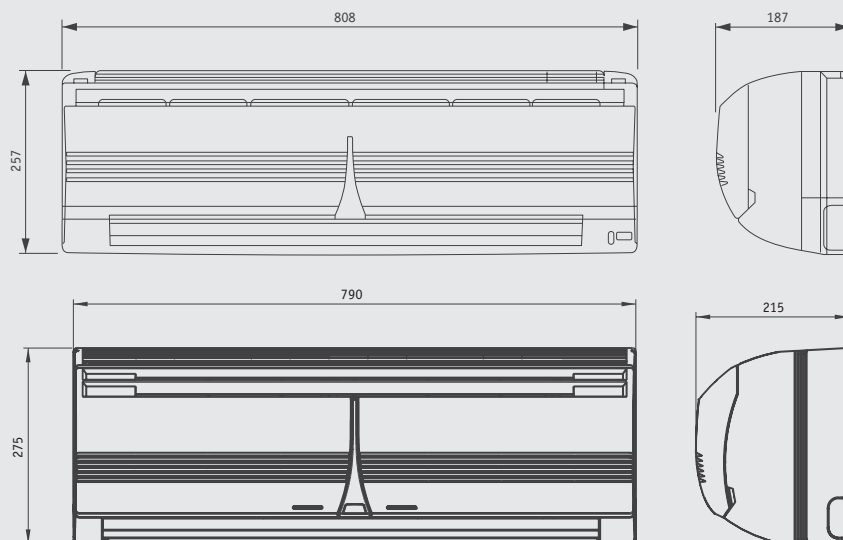

Настенные кондиционеры

Серия Classic



Для ASY18/24UB

Для ASY30UB

ASY18UB

С 5,40 кВт H 5,70 кВт

ASY24UB

С 6,80 кВт H 7,40 кВт

ASY30UB

С 7,90 кВт H 8,40 кВт

Сочетание высокой мощности и компактности

Внутренние блоки оснащены тангенциальным вентилятором высокого напора. λ-образный теплообменник обеспечивает максимальную эффективность теплоотдачи. Два удлиненных воздухораспределительных диффузора эффективно распределяют воздушный поток в вертикальной плоскости, а горизонтальные направляющие распределяют поток воздуха в горизонтальной плоскости. Благодаря этому кондиционер обеспечивает комфортные микроклиматические условия в любое время года даже в больших помещениях.



Характеристики

Наименование модели	Внутренний блок		ASY18UB	ASY24UB	ASY30UB	
	Наружный блок		AOU18UB	AOU24UB	AOU30UB	
Параметры электропитания			В/Ф/Гц	230/1/50	230/1/50	230/1/50
Производительность	Охлаждение		кВт	5,40	6,80	7,90
	Нагрев		кВт	5,70	7,40	8,40
Потребляемая мощность	Охлаждение/Нагрев		кВт	1,85/1,85	2,40/2,40	2,75/2,75
Кoeffициент энергетической эффективности	Охлаждение		Вт/Вт	2,92-C	2,83-C	2,87-C
	Нагрев		Вт/Вт	3,08-D	3,08-D	3,05-D
Рабочий ток	Охлаждение/Нагрев		A	8,3/8,3	10,6/10,5	13,0/13,0
Осушение			л/ч	2,0	2,5	3,0
Уровень шума (Внутренний блок)	Охлаждение	Н/М/Л	дБ(A)	41/37,5/34	45/42/38	47,5/44/40,5
Уровень шума (Наружный блок)	Охлаждение		дБ(A)	52	53	54
Производительность вентилятора (выс. скорость)	Внутр. / Нар. блок		м³/ч	800/3200	970/3200	1040/3320
Габариты (В x Ш x Г)	Внутренний блок		мм	320 x 1120 x 220	320 x 1120 x 220	320 x 1120 x 220
	Наружный блок		мм	650 x 830 x 320	650 x 830 x 320	900 x 900 x 350
	Внутренний блок		кг	16	16	16
Вес	Наружный блок		кг	52	59	74
	Диаметр соединительного патрубка (жидкость/ газ)		мм	6,35/15,88	9,52/15,88	9,52/15,88
Диаметр линии отвода конденсата (внутр./ наруж.)			мм	16/28	16/28	16/28
Макс. длина магистрали (без дополнительной заправки)			м	20(7,5)	20(7,5)	25(7,5)
Макс. перепад высот				8	8	15
Диапазон рабочих температур	Охлаждение		°C (сух. терм.)	0~43	0~43	0~43
	Нагрев		°C (сух. терм.)	-6~24	-6~24	-6~24
Тип хладагента				R410A	R410A	R410A

Мощный воздушный поток

Высокоэффективные диффузоры усовершенствованной конструкции.

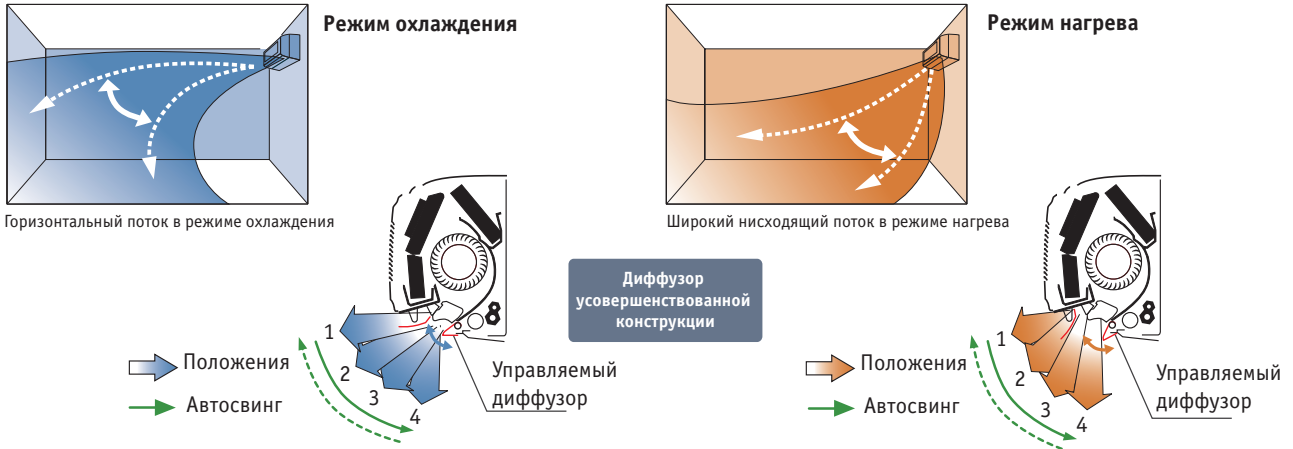

Низкий уровень шума

- λ-образный испаритель с малым сопротивлением воздушному потоку способствует повышению эффективности теплообмена.



- Диффузор обеспечивает низкий уровень шума при распределении потока воздуха из внутреннего блока.

Простота монтажа

Монтаж блока упрощен за счет увеличения свободного пространства в основании корпуса, предназначенного для прокладки трубок, на 15%.



Дополнительные функциональные возможности

- Двойной автосвинг.
- Возможность подключения дренажной линии с двух сторон блока.

Габаритные размеры

Модели: ASY18UB / ASY24UB / ASY30UB

(Размеры указаны в мм.)

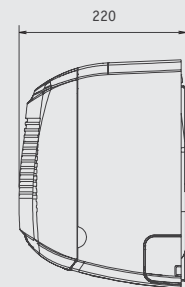
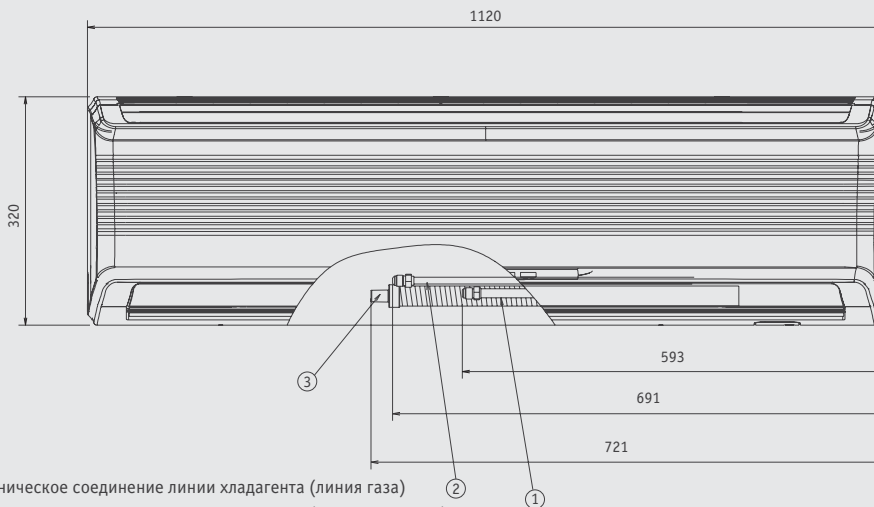

- Коническое соединение линии хладагента (линия газа)
- Коническое соединение линии хладагента (линия жидкости)
- Присоединение линии отвода конденсата

Напольные кондиционеры

Гармония в интерьере –
лаконично и тонко



Беспроводной пульт



Опционально

Проводной пульт



Для AGYF09/12LA



Для AGYF14LA

AGYF09LA CLASS **A** ALL **DC** **V-PAM**
 C 2,60 кВт H 3,50 кВт

AGYF12LA CLASS **A** ALL **DC** **V-PAM**
 C 3,50 кВт H 4,50 кВт

AGYF14LA CLASS **A** ALL **DC** **V-PAM**
 C 4,20 кВт H 5,20 кВт

Гибкость и простота монтажа*

Под окном

В стенной
нише

У стены

Частично
встраиваемый
монтаж**

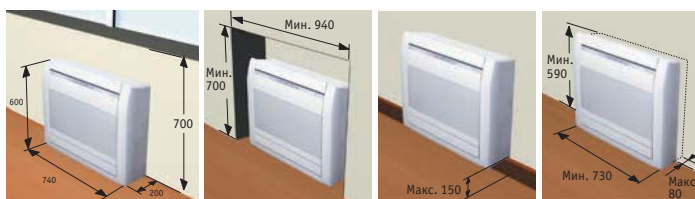

2 вентилятора обеспечивают широкий воздушный поток

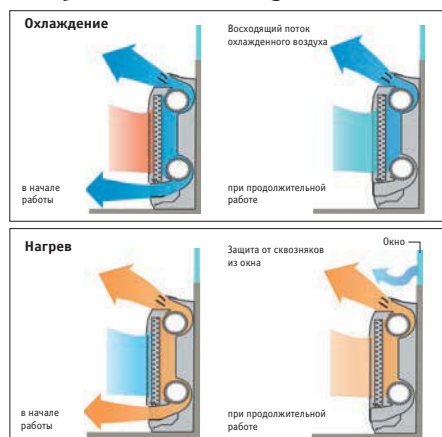

* Данные приведены в мм.

** Требуется опциональные принадлежности.

Характеристики

Наименование модели	Внутренний блок		AGYF09LA	AGYF12LA	AGYF14LA
	Наружный блок		A0YV09LA	A0YV12LA	A0YV14LA
Параметры электропитания	В/Ф/Гц		230/1/50	230/1/50	230/1/50
Производительность	Охлаждение		2,60 (0,9–3,5)	3,50 (0,9–4,0)	4,20 (0,9–5,0)
	Нагрев		3,50 (0,9–5,5)	4,50 (0,9–6,6)	5,20 (0,9–8,0)
Потребляемая мощность	Охлаждение/Нагрев		0,53/0,79	0,94/1,19	1,14/1,44
Коэффициент энергетической эффективности	Охлаждение		4,91-A	3,72-A	3,68-A
	Нагрев		4,43-A	3,78-A	3,61-A
Рабочий ток	Охлаждение/Нагрев		2,6/3,8	4,4/5,5	5,2/6,4
Осушение			1,3	1,8	2,1
Уровень шума (Внутренний блок)	Охлаждение	Н/М/Л/О	40/35/29/22	40/35/29/22	44/38/31/22
Уровень шума (Наружный блок)	Охлаждение		47	48	50
Производительность вентилятора (выс. скорость)	Внутр. / Нар. блок	м³/ч	570/1680	570/1680	650/1910
Габариты (В x Ш x Г)	Внутренний блок		600 x 740 x 200	600 x 740 x 200	600 x 740 x 200
	Наружный блок		540 x 790 x 290	540 x 790 x 290	578 x 790 x 300
	Внутренний блок		14	14	14
Вес	Наружный блок		36	36	40
	Диаметр соединительного патрубка (жидкость/ газ)		6,35/9,52	6,35/9,52	6,35/12,7
Диаметр линии отвода конденсата (внутр./ наруж.)			16/29	16/29	16/29
Макс. длина магистрали (без дополнительной заправки)			20(15)	20(15)	20(15)
Макс. перепад высот			15	15	15
Диапазон рабочих температур	Охлаждение		10–43	10–43	10–43
	Нагрев		-15–24	-15–24	-15–24
Тип хладагента			R410A	R410A	R410A

Для очистки воздуха используются:



Фильтр ионного деодорирования с длительным сроком службы*

Запахи эффективно поглощаются благодаря воздействию ионов, которые излучают напыленные на сетку фильтра микро-частицы керамики.

* При регулярной промывке срок службы фильтра может достигать 3 лет.

+ С разных сторон блока установлены различные дополнительные фильтры.



Яблочно-катехиновый фильтр

Мелкие частицы пыли, невидимые споры плесени и вредные микроорганизмы, притягиваются и поглощаются благодаря электростатическим свойствам фильтра, а затем обезвреживаются под воздействием полифенола (вещества, содержащегося в яблоках).

Режим поддержания тепла (10 °C)*

Позволяет поддерживать температуру в комнате на уровне не ниже 10 °C, чтобы помещение не выхолаживалось в зимнее время и в то же время не было неэффективных затрат энергии.

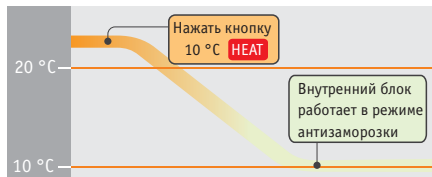

* Действует с пульта управления.

Внимание:

- Если температура в помещении превышает 10 °C, режим антизаморозки не включается. При понижении температуры до величины менее 10 °C включается прогрев воздуха в помещении. Далее температура будет поддерживаться на уровне 10 °C в течение 48 часов.
- После завершения работы в режиме поддержания тепла кондиционер будет поддерживать температурные параметры в помещении заданные до включения режима.

Простота в обслуживании

Съемная моющаяся панель.



6 возможных направлений вывода трубопроводов



Работа при низких температурах

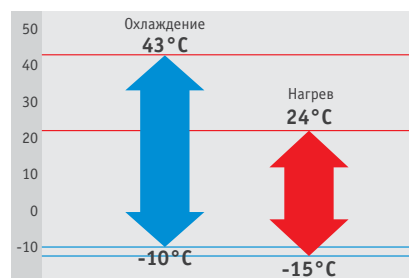

Тихая работа

Самый низкий уровень шума для этого типа оборудования.

Мал шумный режим

Уровень шума:
22 дБ (А)

Опциональные принадлежности

Проводной пульт: UTY-RNNYM

Комплект для частично встраиваемого монтажа: UTR-STA

Комплект кабеля связи: UTY-XWZX

Габаритные размеры

(Размеры указаны в мм.)

Модели: AGYF09LA / AGYF12LA / AGYF14LA

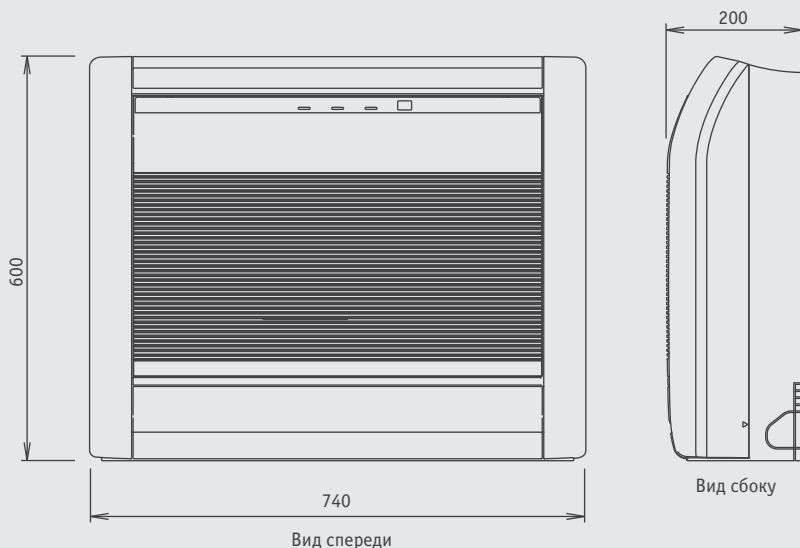

Компактные кассетные кондиционеры

Широкий воздушный поток при тихой работе



AUYG12LVLB CLASS **A** ALL DC V-PAM NEW
 C 3,50 кВт H 4,10 кВт

AUYG18LVLB CLASS **A** ALL DC V-PAM NEW
 C 5,20 кВт H 6,00 кВт

AUYG14LVLB CLASS **A** ALL DC V-PAM NEW
 C 4,30 кВт H 5,00 кВт

AUYF24LB CLASS **A** ALL DC V-PAM
 C 7,10 кВт H 8,00 кВт

2-ступенчатый турбовентилятор

Обеспечивает равномерное распределение воздушного потока при минимальном шуме.

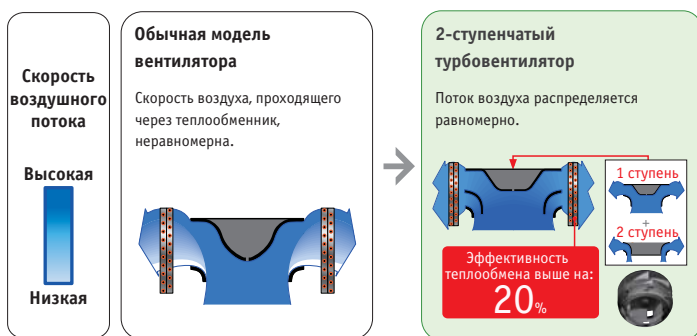

Малозумность

Усовершенствованная форма лопаток и увеличение их количества (7 лопастей) обеспечивают ламинарное обтекание.

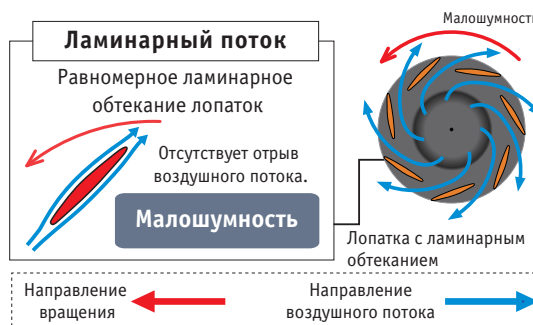

Характеристики

Наименование модели	Внутренний блок		AUYG12LVLB	AUYG14LVLB	AUYG18LVLB	AUYF24LB
	Наружный блок		AOYG12LA	AOYG14LA	AOYG18LA	AOYA24LA
Параметры электропитания	В/Ф/Гц		230/1/50	230/1/50	230/1/50	230/1/50
Производительность	Охлаждение		3,50	4,30	5,20	7,10
	Нагрев		4,10	5,00	6,00	8,00
Потребляемая мощность	Охлаждение/Нагрев		1,05/1,11	1,33/1,34	1,62/1,66	2,21/2,21
Коэффициент энергетической эффективности	Охлаждение		3,33-A	3,21-A	3,21-A	3,21-A
	Нагрев		3,69-A	3,71-A	3,61-A	3,61-A
Рабочий ток	Охлаждение/Нагрев		4,8/5,1	6,1/6,1	7,2/7,4	9,7/9,7
Осушение			1,2	1,5	2,2	2,7
Уровень шума (Внутренний блок)	Охлаждение	Н/М/Л/О	37/34/30/27	38/34/30/27	38/34/30/26	49/44/36/30
Уровень шума (Наружный блок)	Охлаждение		47	49	50	52
Производительность вентилятора (выс. скорость)	Внутр. / Нар. блок		600/1780	680/1910	680/2000	930/2470
Габариты (В x Ш x Г)	Внутренний блок/Решетка		245 x 570 x 570/49 x 700 x 700			
	Наружный блок		578 x 790 x 300	578 x 790 x 300	578 x 790 x 300	578 x 790 x 315
	Внутренний блок/Решетка		15	15	15	17
Вес	Наружный блок		40	40	40	44
			6,35/9,52	6,35/12,70	6,35/12,70	6,35/15,88
Диаметр соединительного патрубка (жидкость/газ)			25,0/32,0	25,0/32,0	25,0/32,0	19,4/26,8
Макс. длина магистрали			25	25	25	30
Макс. перепад высот			15	15	15	20
Диапазон рабочих температур	Охлаждение		-10~46	-10~46	-10~46	-10~46
	Нагрев		-15~24	-15~24	-15~24	-15~24
Тип хладагента			R410A	R410A	R410A	R410A
Решетка			UTG-UFYD-W	UTG-UFYD-W	UTG-UFYD-W	UTG-UFYB-W

Простота в обслуживании

1 Обслуживание ЭД вентилятора и крыльчатки

Для обслуживания ЭД вентилятора и крыльчатки достаточно отсоединить панель и извлечь раструб вентилятора.

- a ЭД вентилятора
- b 2-ступенчатый турбовентилятор
- c Раструб
- d Панель

2 Моющийся фильтр

Стандартная комплектация.

3 Прозрачные элементы системы отвода конденсата

Простота проверки функционирования.

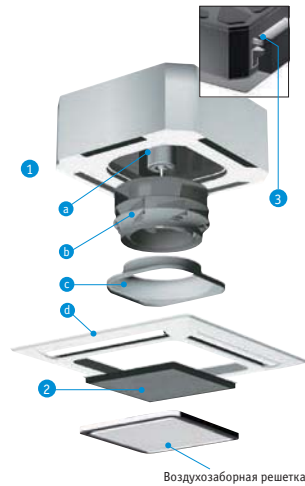

Высокий напор насоса при отводе конденсата

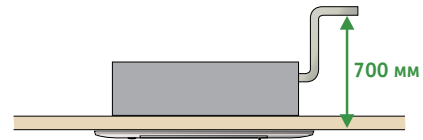

Работа при низких температурах

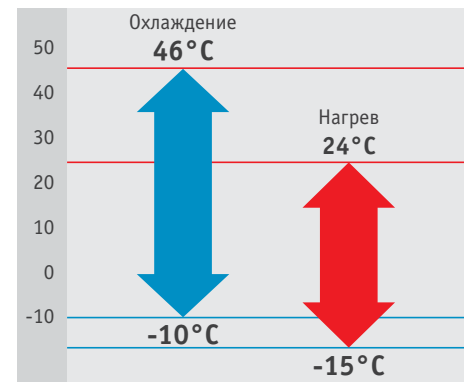

Компактность

Первый в мире компактный кассетный блок производительностью 7,1 кВт. Простота монтажа: агрегат устанавливается на место одной ячейки подвесного потолка 600 x 600 мм.

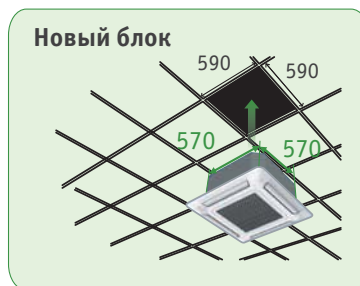

Оptionальные принадлежности

Заглушка для воздухораспределительного отверстия: UTR-YDZB

Проводной пульт: UTY-RNNYM

Упрощенный пульт: UTY-RSNUM

Изоляционный комплект для условий высокой влажности: UTZ-KXGC

Комплект кабеля связи: UTY-XWZX

Кабель для внешних соединений: UTD-ECS5A

Комплект подачи свежего воздуха: UTY-VXAA

Габаритные размеры

(Размеры указаны в мм.)

Модели: AUYG12LVLB / AUYG14LVLB / AUYG18LVLB / AUYF24LB

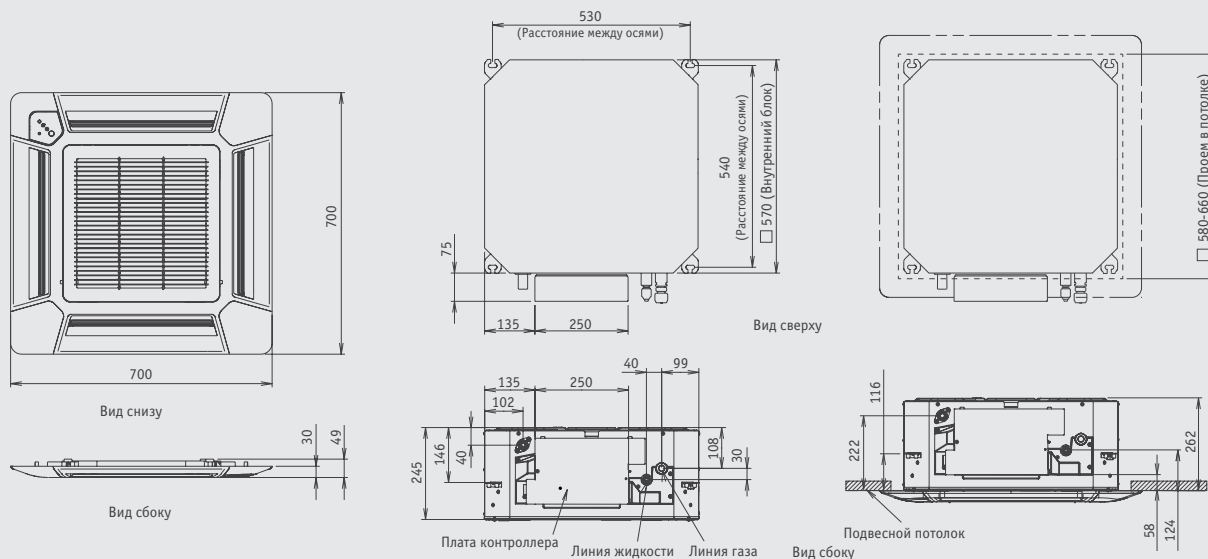

Кассетные кондиционеры

Тишина и мощный воздушный поток



Опционально
Комплект: приемник ИК-сигналов и беспроводной пульт



AUUA30LB CLASS A ALL DC V-PAM
C 8,50 кВт H 10,00 кВт

AUUA36LB CLASS A ALL DC V-PAM
AUUG36LR NEW
C 10,00 кВт H 11,20 кВт

AUUA45LC CLASS A ALL DC V-PAM
AUUG45LR NEW
C 12,50 кВт H 14,00 кВт

AUUA54LC CLASS A ALL DC V-PAM
C 13,30 кВт H 16,00 кВт
AUUG54LR NEW
C 14,00 кВт H 16,00 кВт

Высокоэффективный турбовентилятор с лопатками объемного (3-D) профиля

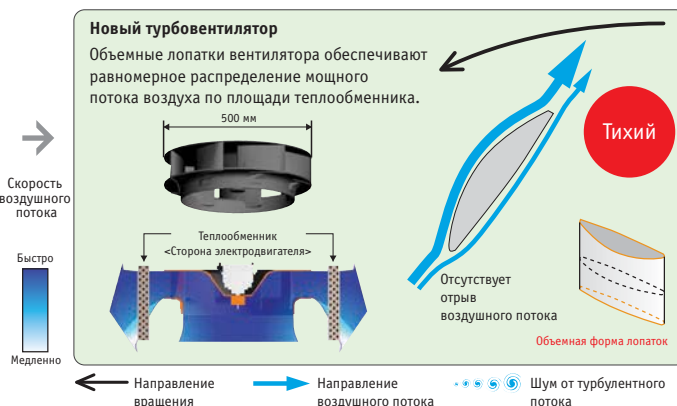
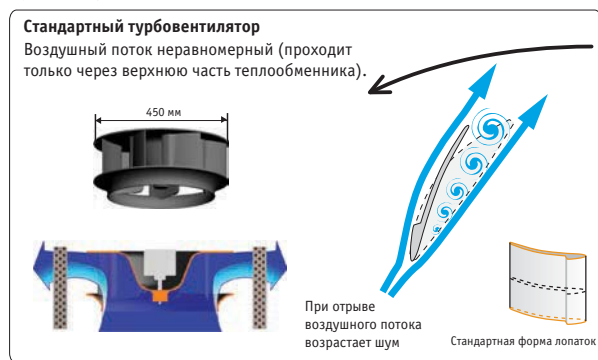

Характеристики

Наименование модели	Внутренний блок		AUUA30LB	AUUA36LB	AUUA45LC	AUUA54LC	AUUG36LR	AUUG45LR	AUUG54LC		
	Наружный блок		AOYA30LF	AOYA36LF	AOYA45LC	AOYA54LC	AOYG36LA	AOYG45LA	AOYG54LA		
Параметры электропитания	В/Ф/Гц		230/1/50	230/1/50	230/1/50	230/1/50	400/3/50	400/3/50	400/3/50		
Производительность	Охлаждение		8,50	10,00	12,50	13,30	10,00	12,50	14,00		
	Нагрев		10,00	11,20	14,00	16,00	11,20	14,00	16,00		
Потребляемая мощность	Охлаждение/Нагрев		кВт	2,65/2,77	3,12/3,02	3,90/3,77	4,42/4,69	2,44/2,56	3,54/3,58	4,36/4,43	
Кoeffициент энергетической эффективности	Охлаждение		Вт/Вт	3,21-A	3,21-A	3,21-A	3,01-B	4,10-A	3,53-B	3,21-A	
	Нагрев		3,61-A	3,71-A	3,71-A	3,41-B	4,38-A	3,91-B	3,61-A		
Рабочий ток	Охлаждение/Нагрев		A	11,6/12,2	13,7/13,3	17,0/16,5	19,3/20,5	3,7/3,9	5,3/5,3	6,5/6,6	
Осушение			л/ч	2,5	3,5	4,5	5,0	3,0	4,5	5,0	
Уровень шума (Внутренний блок)	Охлаждение	Н/М/Л/Q	дБ(A)	40/38/36/32	43/38/36/32	46/42/40/36	47/32/41/37	44/39/36/33	46/42/40/36	47/43/41/37	
Уровень шума (Наружный блок)	Охлаждение		дБ(A)	53	54	55	55	51	54	55	
Производительность вентилятора (выс. скорость)	Внутр. / Нар. блок		м³/ч	1600/3600	1800/3800	1900/6750	2000/6750	1800/6200	1900/6900	2000/6900	
Габариты (В x Ш x Г)	Внутренний блок/Решетка		мм	288 x 840 x 840 / 50 x 950 x 950							
	Наружный блок		мм	830 x 900 x 330	830 x 900 x 330	1290 x 900 x 330	1290 x 900 x 330	1290 x 900 x 330	1290 x 900 x 330	1290 x 900 x 330	
Вес	Внутренний блок/Решетка		кг	26/5,5	26/5,5	27/5,5	27/5,5	27/5,5	27/5,5	27/5,5	
	Наружный блок		кг	61	61	88	88	105	105	105	
Диаметр соединительного патрубка (жидкость/газ)			мм	9,52/15,88	9,52/15,88	9,52/15,88	9,52/15,88	9,52/15,88	9,52/15,88	9,52/15,88	
Диаметр линии отвода конденсата (внутр./наруж.)			мм	25,0/32,0	25,0/32,0	25,0/32,0	25,0/32,0	25,0/32,0	25,0/32,0	25,0/32,0	
Макс. длина магистрали			м	50	50	50	50	75	75	75	
Макс. перепад высот			м	30	30	30	30	30	30	30	
Диапазон рабочих температур	Охлаждение		°C (сух. терм.)	-15~46	-15~46	-15~46	-15~46	-15~46	-15~46	-15~46	
	Нагрев		терм.)	-15~24	-15~24	-15~24	-15~24	-15~24	-15~24	-15~24	
Тип хладагента				R410A	R410A	R410A	R410A	R410A	R410A	R410A	
Решетка				UTG-UGYA-W	UTG-UGYA-W	UTG-UGYA-W	UTG-UGYA-W	UTG-UGYA-W	UTG-UGYA-W	UTG-UGYA-W	

Улучшенное распределение воздушного потока

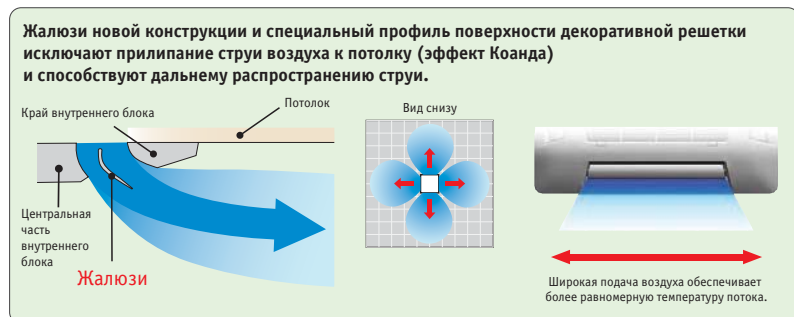

Высокий напор насоса при отводе конденсата



Работа при низких температурах

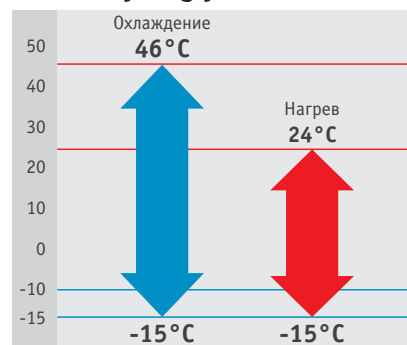

Регулировку положения блока можно выполнять даже после монтажа



Низкий уровень шума наружных блоков (модели 45/54)

Двухуровневый малозумный режим (опционально)

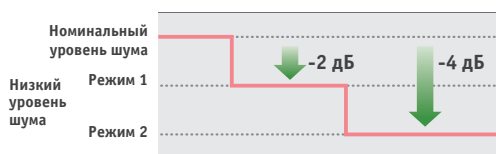

Оptionальные принадлежности

- Проводной пульт: UTY-RNNYM
- Приемник ИК-сигналов: UTY-LRHYA1
- Широкая панель: UTG-AGYA-W
- Прокладка для декоративной панели: UTG-BGYA-W
- Заглушка для воздухораспределительного отверстия: UTR-YDZC
- Изоляционный комплект для условий высокой влажности: UTZ-KXGA
- Комплект кабеля связи: UTY-XWZX, UTY-XWZXZ2, UTY-XWZXZ3
- Кабель для внешних соединений: UTD-ECS5A
- Комплект подачи свежего воздуха: UTY-VXGA

Габаритные размеры

(Размеры указаны в мм.)

Модели: AUYA30LB / AUYA36LB / AUYA45LC / AUYA54LC
AUYG36LR / AUYG45LR / AUYG54LR

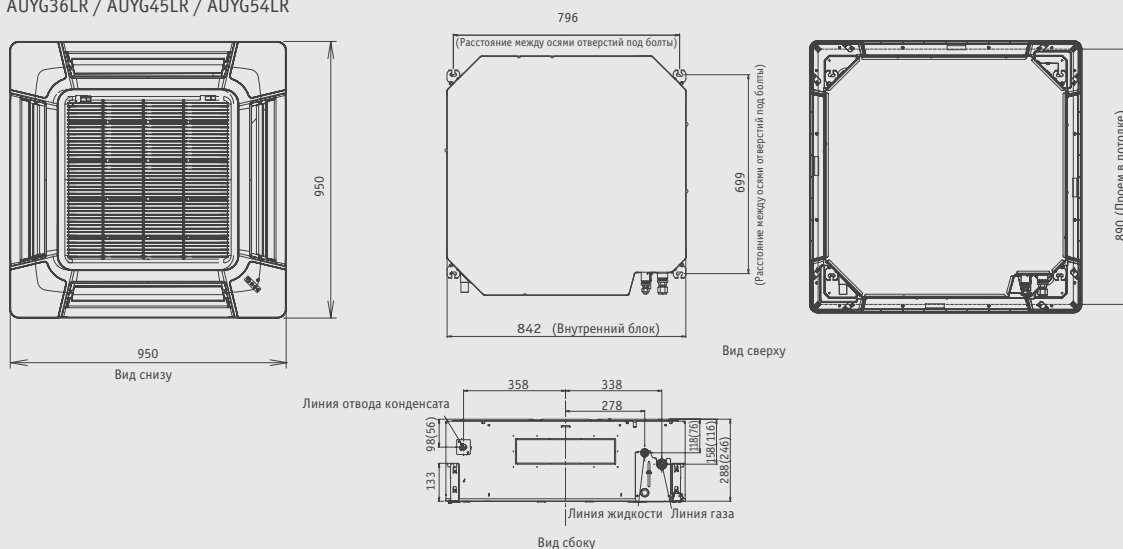

Компактные кассетные кондиционеры



Беспроводной пульт



Для AUU18UB

AUU18UB

С 4,85 кВт H 5,40 кВт

Улучшенное распределение воздуха

4-позиционный свинг

Автоматическое позиционирование жалюзи и автосвинг.

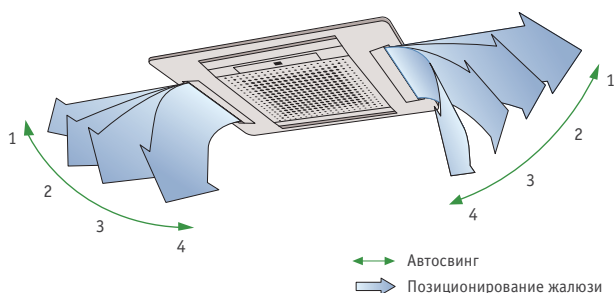

4-стороннее распределение воздуха

По желанию можно выбрать 2-, 3- или 4-стороннее распределение воздушного потока.

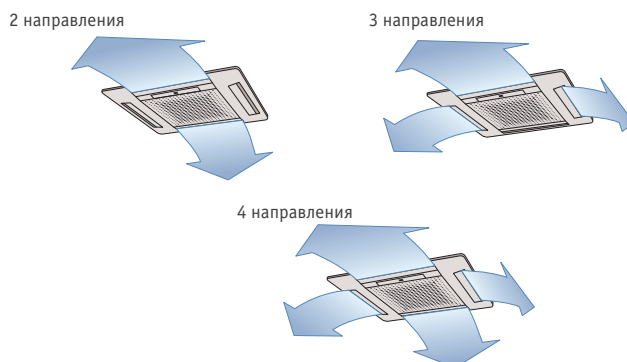

Характеристики

Наименование модели	Внутренний блок		AUU18UB
	Наружный блок		AOU18UB
Параметры электропитания		В/Ф/Гц	230/1/50
Производительность	Охлаждение	кВт	4,85
	Нагрев	кВт	5,40
Потребляемая мощность	Охлаждение/Нагрев	кВт	1,85/2,00
Кoeffициент энергетической эффективности	Охлаждение	Вт/Вт	2,62-D
	Нагрев	Вт/Вт	2,70-E
Рабочий ток	Охлаждение/Нагрев	А	8,2/9,2
Осушение		л/ч	2,1
Уровень шума (Внутренний блок)	Охлаждение	Н/М/Л	44/41/37
Уровень шума (Наружный блок)	Охлаждение	дБ(А)	52
Производительность вентилятора (выс. скорость)	Внутр. / Нар. блок	м³/ч	620/3200
Габариты (В x Ш x Г)	Внутренний блок	мм	235 x 580 x 580
	Наружный блок	мм	650 x 830 x 320
Вес	Внутренний блок	кг	18
	Наружный блок	кг	52
Диаметр соединительного патрубка (жидкость/газ)		мм	6,35/12,70
Макс. длина магистрали		м	20
Макс. перепад высот			8
Диапазон рабочих температур	Охлаждение	°С (сух. терм.)	0-43
	Нагрев	°С (сух. терм.)	-7-24
Тип хладагента			R410A
Решетка			UTG-UDYD-W

Подсоединяемые воздуховоды

Могут использоваться для забора свежего воздуха.

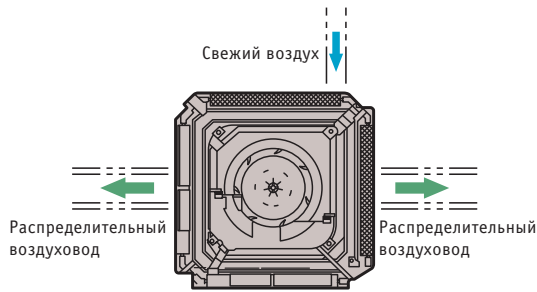

К кассетному блоку можно подсоединить гибкие воздуховоды для обеспечения удаленного распределения обработанного воздуха.

1 направление

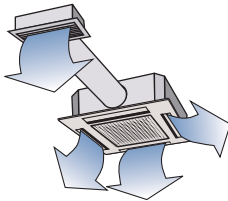

2 направления

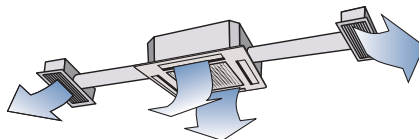

Компактность

Размер компактной решетки подходит для встраивания в подвесные потолки европейского стандарта (600 x 600 мм).

Решетка с отверстиями

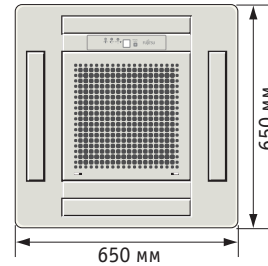

Высота подъема конденсата до 400 мм.

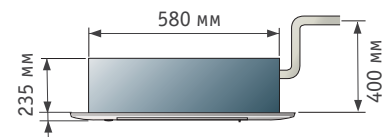

Дополнительная решетка (опция)

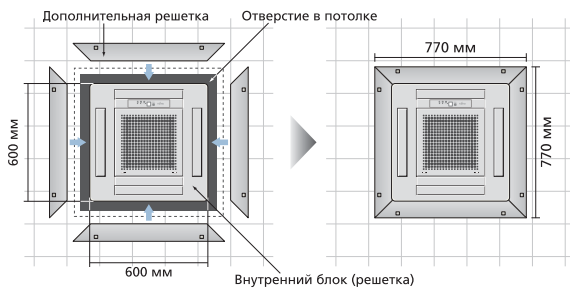

Опциональные принадлежности

Дополнительная решетка: UTG-AGDA-W

Габаритные размеры

(Размеры указаны в мм.)

Модели: AUY18UB

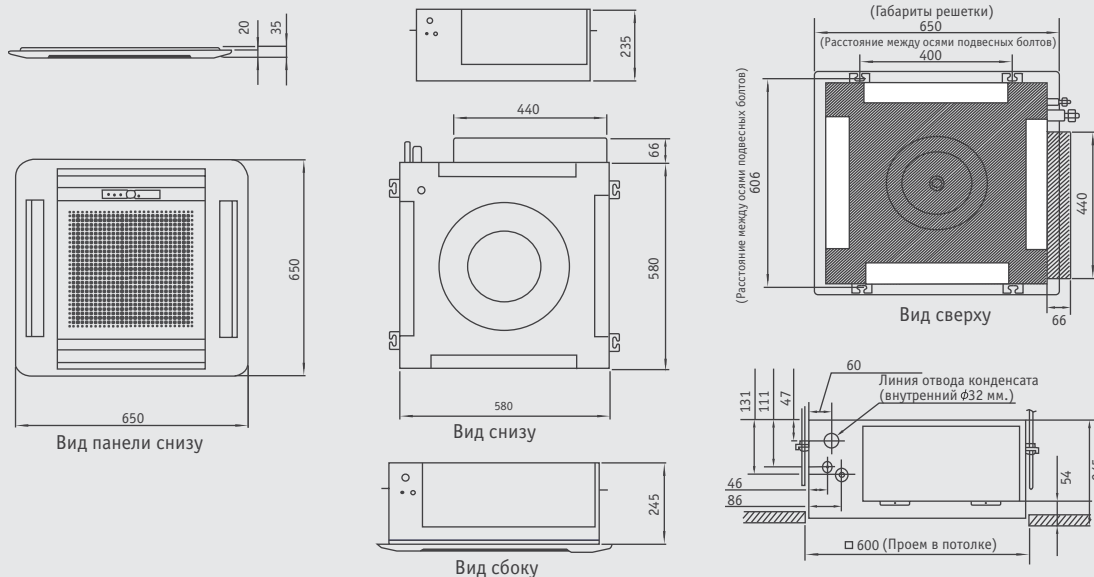

Кассетные кондиционеры



AUU25UU

С 7,00 кВт H 7,80 кВт

AUU36UU

С 10,50 кВт H 11,80 кВт

AUU54UU

С 14,50 кВт H 16,50 кВт

AUU30UU

С 8,40 кВт H 9,50 кВт

AUU45UU

С 12,70 кВт H 14,30 кВт

Улучшенное распределение воздуха

4-позиционный свинг

Автоматическое позиционирование жалюзи и автосвинг.

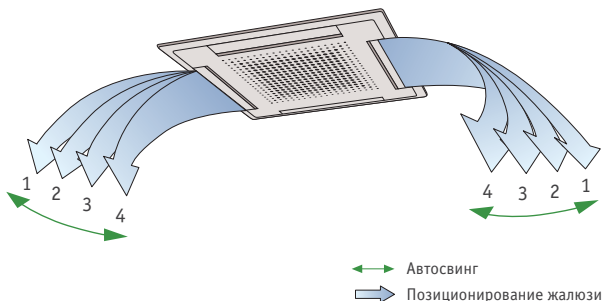

2 – 4-сторонняя система распределения воздуха

По желанию можно выбрать 2-, 3- и 4-стороннее распределение воздушного потока.



Широкий воздушный поток

Воздухораспределительные жалюзи сконструированы таким образом, чтобы обеспечить максимальную ширину воздушной струи.



Характеристики

Наименование модели	Внутренний блок		AUU25UU	AUU30UU	AUU36UU	AUU45UU	AUU54UU	
	Наружный блок		AOU25UU	AOU30UU	AOU36UU	AOU45UU	AOU54UU	
Параметры электропитания	В/Ф/Гц		230/1/50	230/1/50	400/3/50	400/3/50	400/3/50	
Производительность	Охлаждение		7,00	8,40	10,50	12,70	14,50	
	Нагрев		7,80	9,50	11,80	14,30	16,50	
Потребляемая мощность	Охлаждение/Нагрев		кВт	2,65/2,35	2,95/2,78	3,48/3,65	4,38/4,39	5,16/5,30
Кoeffициент энергетической эффективности	Охлаждение		Вт/Вт	2,64-D	2,85-C	3,02-B	2,90	2,81
	Нагрев			3,32-C	3,42-B	3,23-C	3,26	3,11
Рабочий ток	Охлаждение/Нагрев		A	11,8/10,5	13,6/13,1	5,9/6,2	7,7/7,7	9,5/9,5
Осушение			л/ч	2,5	3,0	4,0	5,0	6,0
Уровень шума (Внутренний блок)	Охлаждение	Н/М/Л	дБ(A)	44/42/39	46/44/39	48/44/41	49/47/43	52/48/45
Уровень шума (Наружный блок)	Охлаждение			53	53	54	54	54
Производительность вентилятора (выс. скорость)	Внутр. / Нар. блок		м³/ч	1100/3200	1250/3300	1500/6100	1550/6100	1700/6300
Габариты (В x Ш x Г)	Внутренний блок		мм	246 x 830 x 830	246 x 830 x 830	296 x 830 x 830	296 x 830 x 830	296 x 830 x 830
	Наружный блок			650 x 830 x 320	830 x 900 x 330	1165 x 900 x 330	1165 x 900 x 330	1290 x 900 x 330
Вес	Внутренний блок		кг	34	34	37	40	40
	Наружный блок			59	69	94	113	118
Диаметр соединительного патрубка (жидкость/ газ)			мм	9,52/15,88	9,52/15,88	9,52/15,88	9,52/19,05	9,52/19,05
Макс. длина магистрали			м	25	30	50	50	50
Макс. перепад высот				15	15	30	30	30
Диапазон рабочих температур	Охлаждение		°C (сух. терм.)	0-43	0-43	0-43	0-43	0-43
	Нагрев			-7-24	-7-24	-10-24	-10-24	-10-24
Тип хладагента				R410A	R410A	R410A	R410A	R410A

Гибкость монтажа

Специальная конструкция декоративной панели предоставляет возможность двух вариантов монтажа. При стандартном монтаже достаточно 300 (250)* мм подпотолочного пространства. При компактном монтаже требуется всего 265 (215)* мм.

*Значения в скобках приведены для моделей AUU25UU и AUU30UU.



Простота в обслуживании

Элементы управления доступны для обслуживания благодаря широкому углу открытия декоративной решетки.

Съемные моющиеся решетка и фильтр

Большой угол открытия решетки.

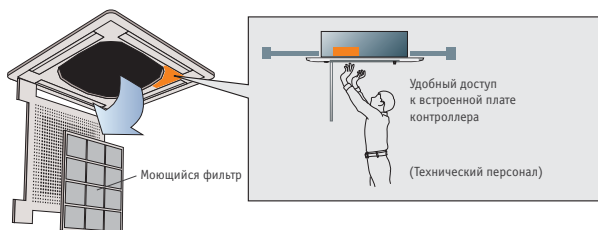

Подсоединяемые воздуховоды

К блоку можно подсоединить воздуховоды для удаленного распределения воздуха.

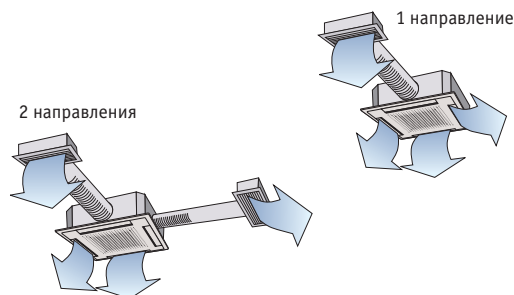

Возможно подключение дополнительного воздуховода для подмеса свежего воздуха.

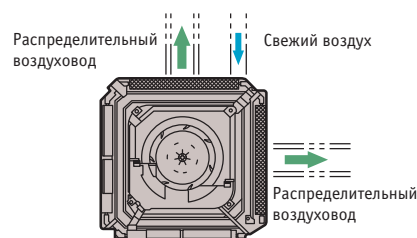

Высокий напор при отводе конденсата (до 800 мм)



Оptionальные принадлежности

Упрощенный пульт: UTY-RSNYM

Дополнительная решетка: UTG-AGEA-W

Габаритные размеры

Модели: AUU25UU / AUU30UU

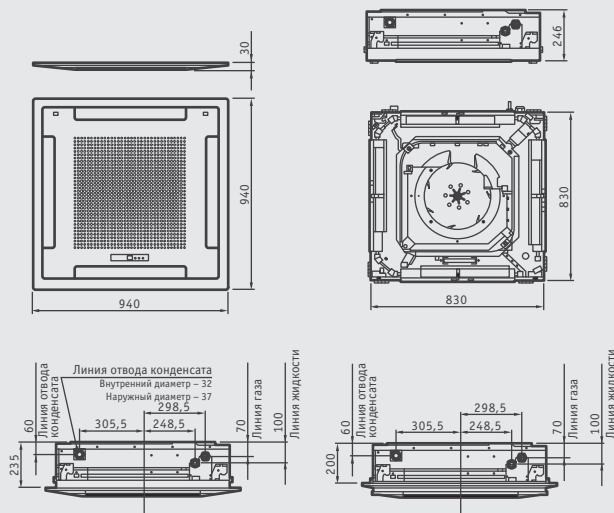

(Размеры указаны в мм.)

AUU36UU / AUU45UU / AUU54UU

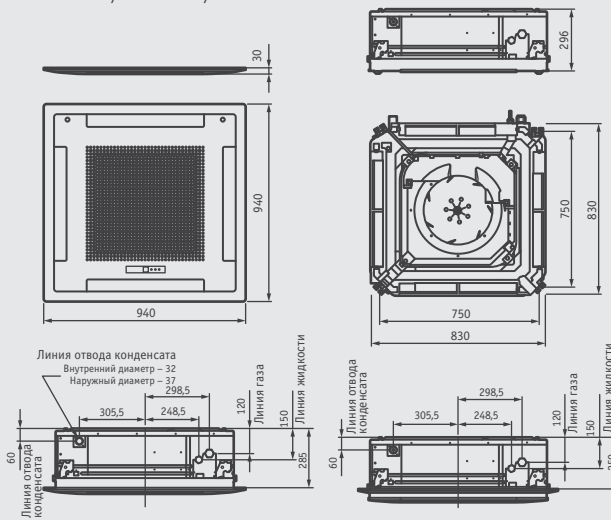

Универсальные (напольно-подпотолочные) кондиционеры



18



ABYG18LVTB CLASS **A** ALL **DC** **V-PAM** **NEW**
 Ⓢ 5,20 кВт Ⓜ 6,00 кВт

ABYF24LB CLASS **A** ALL **DC** **V-PAM**
 Ⓢ 7,10 кВт Ⓜ 8,00 кВт

Вариативность монтажа

Напольный монтаж

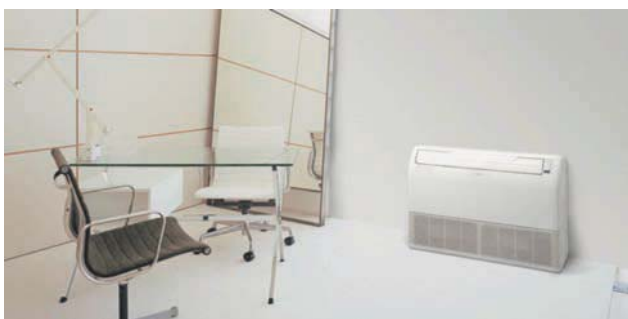

Подпотолочный монтаж



Характеристики

Наименование модели	Внутренний блок		ABYG18LVTB	ABYF24LB
	Наружный блок		AOYG18LA	AOYA24LA
Параметры электропитания	В/Ф/Гц		230/1/50	230/1/50
Производительность	Охлаждение	кВт	5,20	7,10
	Нагрев	кВт	6,00	8,00
Потребляемая мощность	Охлаждение/Нагрев	кВт	1,62/1,66	2,21/2,21
Кoeffициент энергетической эффективности	Охлаждение	Вт/Вт	3,21-A	3,21-A
	Нагрев	Вт/Вт	3,61-A	3,61-A
Рабочий ток	Охлаждение/Нагрев	A	7,2/7,4	9,7/9,7
Осушение	л/ч		2,0	2,7
Уровень шума (Внутренний блок)	Охлаждение	Н/М/Л/О	43/40/34/31	48/44/40/35
Уровень шума (Наружный блок)	Охлаждение		50	52
Производительность вентилятора (выс. скорость)	Внутр. / Нар. блок	м³/ч	780/2000	980/2470
Габариты (В x Ш x Г)	Внутренний блок		199 x 990 x 655	199 x 990 x 655
	Наружный блок		578 x 790 x 300	578 x 790 x 315
	Внутренний блок		27	27
Вес	Наружный блок		40	44
	Внутренний блок		27	27
Диаметр соединительного патрубка (жидкость/газ)			6,35/12,70	6,35/15,88
Диаметр линии отвода конденсата (внутр./наруж.)			25,0/32,0	25,0/29,8
Макс. длина магистрали			25	30
Макс. перепад высот			15	20
Диапазон рабочих температур	Охлаждение	°C (сух. терм.)	-10~46	-10~46
	Нагрев	°C (сух. терм.)	-15~24	-15~24
Тип хладагента			R410A	R410A

Двойной автосвинг

Автоматическое четырехстороннее (3-D) воздухораспределение (вправо-влево и вверх-вниз) обеспечивает комфорт в любой части помещения.

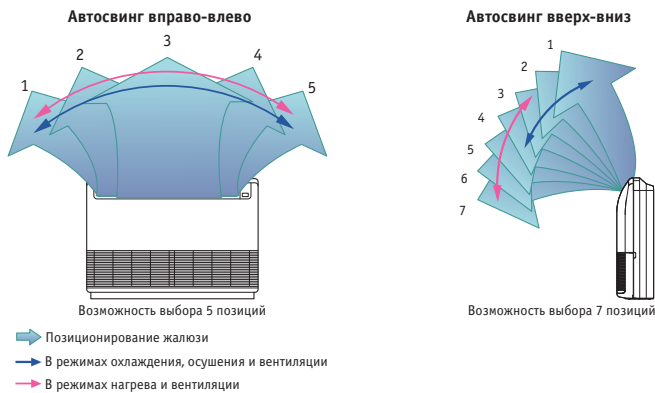

Работа при низких температурах

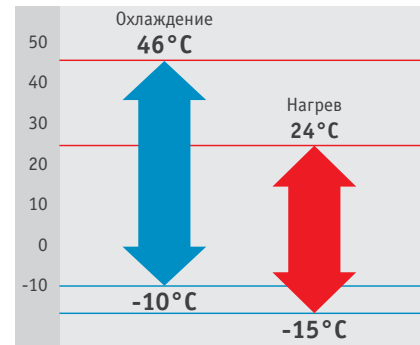

Простота монтажа

Установка специальных параметров (конфигурирование) кондиционера при пусконаладке осуществляется с пульта управления.

Основные параметры:

- Режим высоких потолков.
- Автоматический перезапуск.
- Регулирование температуры в режимах охлаждения и нагрева.



Оptionальные принадлежности

Проводной пульт: UTY-RNNYM

Комплект кабеля связи: UTY-XWZX

Упрощенный пульт: UTD-RSNYM

Габаритные размеры

Модели: ABYG18LVTB / ABYF24LB

(Размеры указаны в мм.)

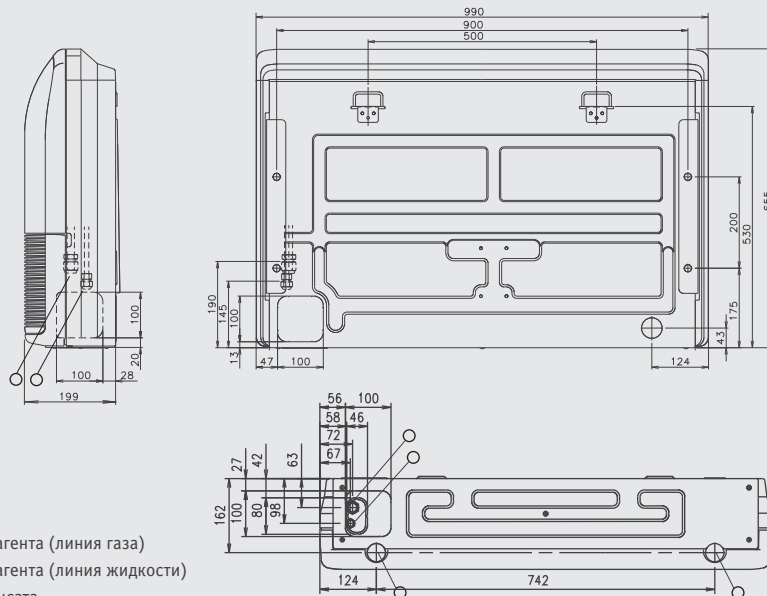

- ① Коническое соединение линии хладагента (линия газа)
- ② Коническое соединение линии хладагента (линия жидкости)
- ③ Присоединение линии отвода конденсата

Подпотолочные кондиционеры

Простота установки для помещений с любыми потолками



1-фазные



Опционально



Беспроводной пульт



Для ABYA45LC



Для ABYA30/36LB



Для ABYG36/45/54LR

ABYA30LB CLASS ALL DC I-PAM
C 8,50 кВт H 10,00 кВт

ABYA36LB CLASS ALL DC I-PAM
C 9,40 кВт H 11,20 кВт

ABYA45LC CLASS ALL DC I-PAM
C 12,00 кВт H 13,30 кВт

ABYA54LC CLASS ALL DC I-PAM
C 14,00 кВт H 16,00 кВт

ABYG36LR CLASS ALL DC I-PAM
NEW
C 10,00 кВт H 11,20 кВт

ABYG45LR CLASS ALL DC I-PAM
NEW
C 12,50 кВт H 14,00 кВт

ABYA54LR CLASS ALL DC I-PAM
NEW
C 14,00 кВт H 16,00 кВт

Варианты монтажа

Подвесной подпотолочный

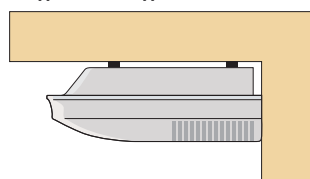

Частично скрытый

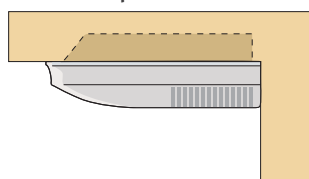

Настенный

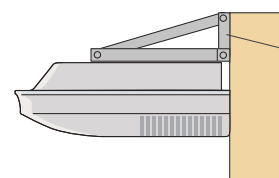

(Кронштейн предоставляется заказчиком)

Объемное воздушораспределение благодаря функции двойного автосвинга

Автоматическое четырехстороннее (3-D) воздушораспределение (вправо-влево и вверх-вниз) обеспечивает комфорт в любой части помещения.

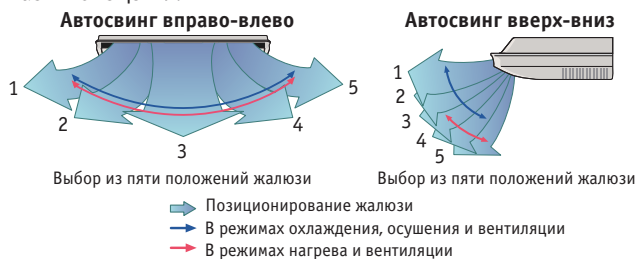

Характеристики

Наименование модели	Внутренний блок		ABYA30LB	ABYA36LB	ABYA45LC	ABYG36LR	ABYG45LR	ABYG54LR	
	Наружный блок		AOYA30LF	AOYA36LF	AOYA45LC	AOYG36LA	AOYG45LA	AOYG54LA	
Параметры электропитания			В/Ф/Гц	230/1/50	230/1/50	230/1/50	400/3/50	400/3/50	400/3/50
Производительность	Охлаждение		кВт	8,50	9,40	12,00	12,50	14,00	16,00
	Нагрев		кВт	10,00	11,20	13,30	11,20	14,00	16,00
Потребляемая мощность	Охлаждение/Нагрев		кВт	2,65/2,77	2,93/3,02	3,74/3,68	2,84/2,87	3,89/3,88	4,65/4,67
Коэффициент энергетической эффективности	Охлаждение		Вт/Вт	3,21-A	3,21-A	3,21-A	3,52-A	3,21-A	3,01-B
	Нагрев		Вт/Вт	3,61-A	3,71-A	3,61-A	3,9-A	3,61-A	3,43-B
Рабочий ток	Охлаждение/Нагрев		A	11,6/12,2	12,8/13,2	16,4/16,1	4,3/4,4	5,8/5,8	6,9/6,9
Осушение			л/ч	2,5	3,0	4,5	3,0	4,5	5,0
Уровень шума (Внутренний блок)	Охлаждение	Н/М/Л/О	дБ(A)	45/43/37/32	47/43/37/32	49/45/39/34	47/43/37/32	49/45/39/34	51/48/42/38
Уровень шума (Наружный блок)	Охлаждение		дБ(A)	53	54	55	51	54	55
Производительность вентилятора (выс. скорость)	Внутр. / Нар. блок	м³/ч		1600/3600	1900/3600	2100/6750	1900/6200	2100/6900	2300/6900
Габариты (В x Ш x Г)	Внутренний блок		мм	240 x 1660 x 700	240 x 1660 x 700	240 x 1660 x 700	240 x 1660 x 700	240 x 1660 x 700	240 x 1660 x 700
	Наружный блок		мм	830 x 900 x 330	830 x 900 x 330	1290 x 900 x 330	1290 x 900 x 330	1290 x 900 x 330	1290 x 900 x 330
	Внутренний блок		мм	46	46	46	46	46	48
Вес	Наружный блок		кг	61	61	88	105	105	105
	Внутренний блок		мм	9,52/15,88	9,52/15,88	9,52/15,88	9,52/15,88	9,52/15,88	9,52/15,88
Диаметр соединительного патрубка (жидкость/газ)			мм	22,0/25,6	22,0/25,6	22,0/25,6	22,0/25,6	22,0/25,6	22,0/25,6
Диаметр линии отвода конденсата (внутр./наруж.)			мм	50	50	50	75	75	75
Макс. длина магистрали			м	30	30	30	30	30	30
Макс. перепад высот			°C (сух. терм.)	-15~46	-15~46	-15~46	-15~46	-15~46	-15~46
Диапазон рабочих температур	Охлаждение		°C (сух. терм.)	-15~24	-15~24	-15~24	-15~24	-15~24	-15~24
	Нагрев		°C (сух. терм.)	-15~24	-15~24	-15~24	-15~24	-15~24	-15~24
Тип хладагента				R410A	R410A	R410A	R410A	R410A	R410A

Насос для подъема конденсата (поставляется опционально)

Насос для подъема конденсата на высоту до 500 мм предоставляет дополнительные возможности при монтаже.

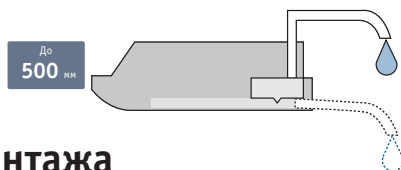

Простота монтажа

Конфигурирование осуществляется при помощи проводного или беспроводного пульта.

Основные параметры:

- Режим высоких потолков.
- Автоматический перезапуск.
- Регулирование температуры в режимах охлаждения и нагрева.



Малозумный режим наружного блока (модели 45/54)

Возможность выбирать один из двух малозумных режимов (опционально).



Подключение дополнительного воздуховода для подмеса свежего воздуха

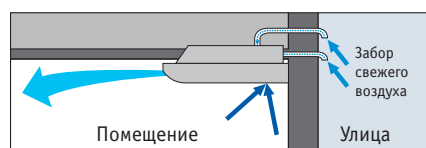

Работа при низких температурах

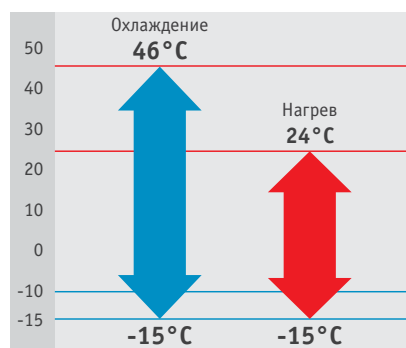

Опциональные принадлежности

Проводной пульт: UTY-RNNYM

Насос для подъема конденсата: UTR-DPB24T

Комплект внешних подключений: UTY-XWZX, UTY-XWZXZ2, UTY-XWZXZ3

Кабель внешних соединений: UTD-ECS5A

Фланец: UTD-RF204

Габаритные размеры

(Размеры указаны в мм.)

Модели: ABYA30LB / ABYA36LB / ABYA45LC / ABYG36LR / ABYG36LR / ABYG54LR

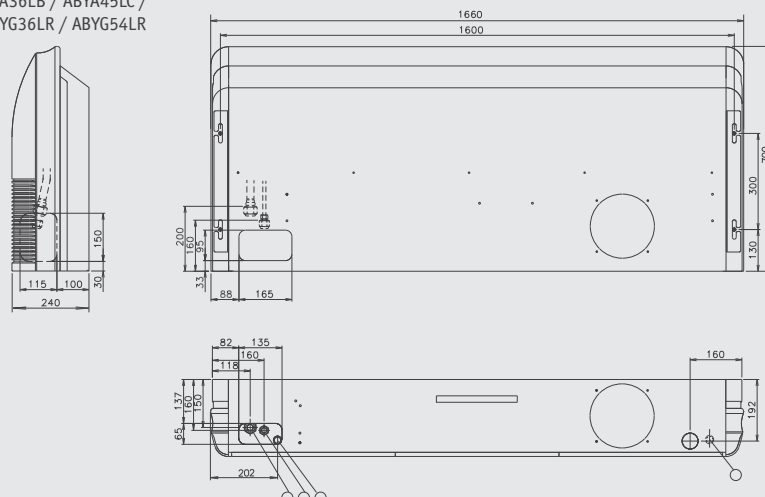

- ① Коническое соединение линии хладагента (линия газа)
- ② Коническое соединение линии хладагента (линия жидкости)
- ③ Присоединение линии отвода конденсата

Универсальные (напольно-подпотолочные) кондиционеры



UTB-YNA



Для ABY18/24UB

ABY18UB

С 5,40 кВт Н 6,00 кВт

ABY24UB

С 6,50 кВт Н 7,40 кВт

Вариативность монтажа

Напольный монтаж

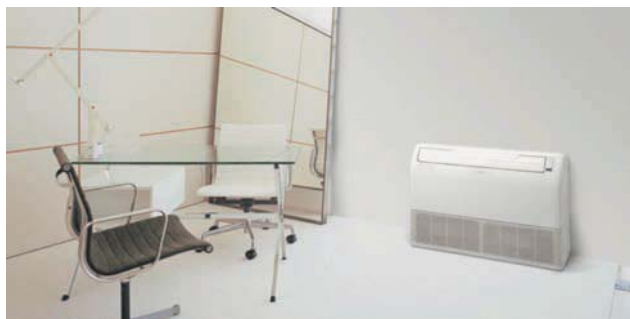

Подпотолочный монтаж



Характеристики

Наименование модели	Внутренний блок		ABY18UB	ABY24UB
	Наружный блок		AOY18UB	AOY24UB
Параметры электропитания		В/Ф/Гц	230/1/50	230/1/50
Производительность	Охлаждение	кВт	5,40	6,50
	Нагрев	кВт	6,00	7,40
Потребляемая мощность	Охлаждение/Нагрев	кВт	1,9/1,85	2,42/2,30
Кoeffициент энергетической эффективности	Охлаждение	Вт/Вт	2,84-С	2,69-D
	Нагрев	Вт/Вт	3,24-С	3,22-С
Рабочий ток	Охлаждение/Нагрев	А	8,6/8,3	10,8/10,3
Осушение		л/ч	2,0	2,5
Уровень шума (Внутренний блок)	Охлаждение	Н/М/Л	46/41/37	49/45/41
Уровень шума (Наружный блок)	Охлаждение	дБ(А)	52	53
Производительность вентилятора (выс. скорость)	Внутр. / Нар. блок	м³/ч	780/3200	880/3200
Габариты (В x Ш x Г)	Внутренний блок	мм	199 x 990 x 655	199 x 990 x 655
	Наружный блок	мм	650 x 830 x 320	650 x 830 x 320
Вес	Внутренний блок	кг	28	28
	Наружный блок	кг	52	59
Диаметр линии отвода конденсата (внутр./наруж.)		мм	6,35/15,88	9,52/15,88
Макс. длина магистрали		м	20	20
Макс. перепад высот			8	8
Диапазон рабочих температур	Охлаждение	°С (сух. терм.)	0-43	0-43
	Нагрев	°С (сух. терм.)	-6-24	-6-24
Тип хладагента			R410A	R410A

Двойной автосвинг

Автоматическое четырехстороннее (3-D) воздушораспределение (вправо-влево и вверх-вниз) обеспечивает комфорт в любой части помещения.

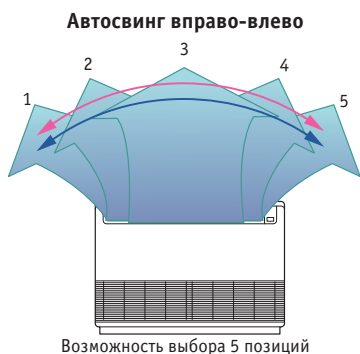

Автосвинг вверх-вниз

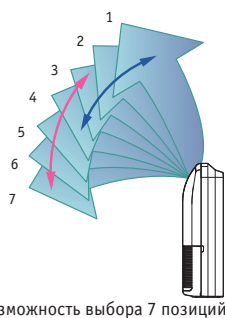

- ➡ Позиционирование жалюзи
- ➡ В режимах охлаждения, осушения и вентиляции
- ➡ В режимах нагрева и вентиляции

Super Vane жалюзи

Благодаря двойным жалюзи со специальным профилем Super Vane воздух быстро и равномерно распределяется по всему помещению.

Автоматическое закрытие жалюзи

У всех моделей внутренних блоков Fujitsu, кроме канальных, воздушораспределительные жалюзи закрываются автоматически.

Компактный дизайн

Симметричная, тонкая и компактная конструкция внутреннего блока.



Габаритные размеры

Модели: ABY18UB / ABY24UB

(Размеры указаны в мм.)

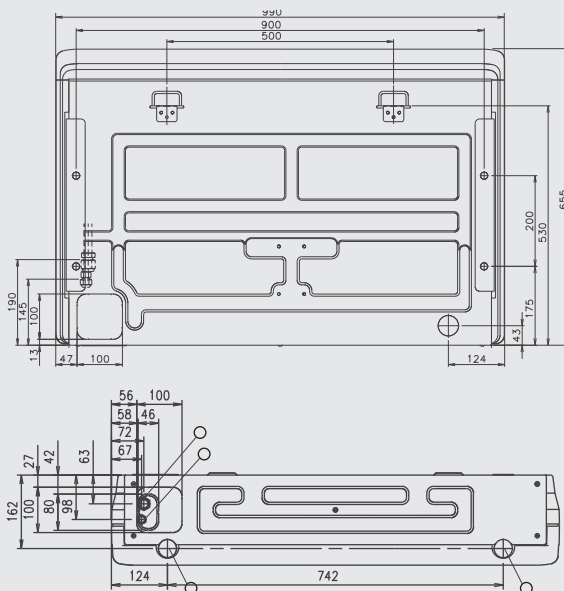
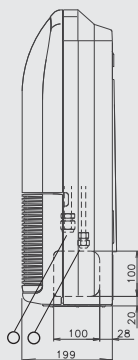

- ① Коническое соединение линии хладагента (линия газа)
- ② Коническое соединение линии хладагента (линия жидкости)
- ③ Присоединение линии отвода конденсата

Подпотолочные кондиционеры



Беспроводной пульт



Для ABY30/36UB



Для ABY45UB



Для ABY36/45/54UB

ABY30UB

С 8,50 кВт H 10,00 кВт

ABY36UB

С 9,40 кВт H 11,20 кВт

ABY45UB

С 12,50 кВт H 14,00 кВт

ABY54UB

С 12,50 кВт H 14,00 кВт

Монтаж

Подвесной подпотолочный

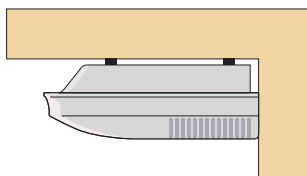

Способ монтажа, при котором внутренний блок закрепляется на поверхности потолка.

Частично скрытый

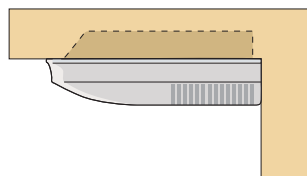

Часть внутреннего блока встраивается в потолочную конструкцию.

Настенный

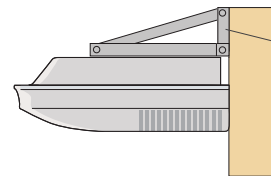

(Кронштейн предоставляется заказчиком)

Внутренний блок закрепляется на поверхности стены при помощи кронштейнов.

Характеристики

Наименование модели	Внутренний блок		ABY30UB	ABY36UB	ABY45UB	ABY54UB	
	Наружный блок		AOY30UB	AOY36UB	AOY45UB	AOY54UB	
Параметры электропитания			В/Ф/Гц	230/1/50	400/3/50	400/3/50	400/3/50
Производительность	Охлаждение		кВт	8,40	10,50	12,70	14,50
	Нагрев		кВт	9,50	11,80	14,30	16,50
Потребляемая мощность	Охлаждение/Нагрев		кВт	2,95/2,78	3,48/3,45	4,38/4,39	5,16/5,30
Кoeffициент энергетической эффективности	Охлаждение		Вт/Вт	2,85-С	3,02-В	2,90	2,81
	Нагрев		Вт/Вт	3,42-В	3,42-В	3,26	3,11
Рабочий ток	Охлаждение/Нагрев		А	13,6/13,1	5,9/6,2	7,7/7,7	9,5/9,5
Осушение			л/ч	3,0	4,0	5,0	6,0
Уровень шума (Внутренний блок)	Охлаждение	Н/М/Л	дБ(А)	42/39/35	45/42/37	48/46/41	52/50/46
Уровень шума (Наружный блок)	Охлаждение		дБ(А)	53	54	54	54
Производительность вентилятора (выс. скорость)	Внутр. / Нар. блок		м³/ч	1450/3300	1660/6100	1850/6100	2200/6300
Габариты (В x Ш x Г)	Внутренний блок		мм	240 x 1660 x 700	240 x 1660 x 700	240 x 1660 x 700	240 x 1660 x 700
	Наружный блок		мм	830 x 900 x 330	1165 x 900 x 330	1165 x 900 x 330	1290 x 900 x 330
Вес	Внутренний блок		кг	48	48	48	48
	Наружный блок		кг	69	94	113	118
Диаметр соединительного патрубков (жидкость/газ)			мм	9,52/15,88	9,52/15,88	9,52/19,05	9,52/19,05
Макс. длина магистрали (без дополнительной заправки)			м	30	50	50	50
Макс. перепад высот			м	15	30	30	30
Диапазон рабочих температур	Охлаждение		°С (сух. терм.)	0~43	0~43	0~43	0~43
	Нагрев		°С (сух. терм.)	-7~24	-10~24	-10~24	-10~24
Тип хладагента				R410A	R410A	R410A	R410A

Объемное воздушораспределение благодаря функции двойного автосвинга

Автоматическое позиционирование жалюзи и автосвинг.

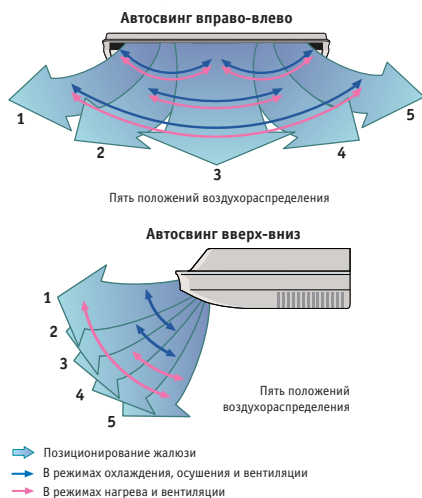

Экономия свободного пространства

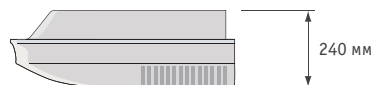

Подключение дополнительного воздуховода для подмеса свежего воздуха

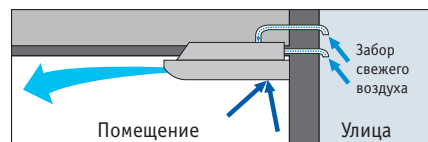

Насос для подъема конденсата (опционально)

Насос для подъема конденсата на высоту до 500 мм предоставляет дополнительные возможности при монтаже.

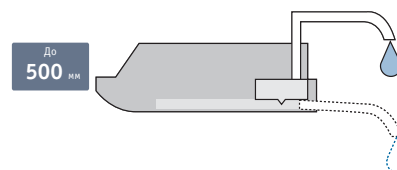

Мощный поток воздуха

Эффективное воздушораспределение даже в больших помещениях.

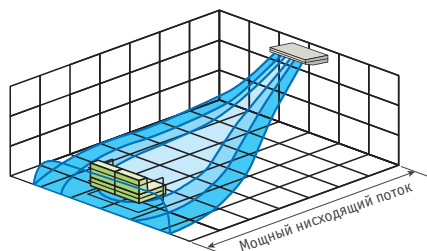

Моющийся фильтр

Срок службы фильтра увеличен вдвое (по сравнению со стандартными фильтрами).

Опциональные принадлежности

Насос для подъема конденсата: UTR-DPB24T

Фланец: UTD-RF204

Габаритные размеры

Модели: ABY30UB / ABY36UB / ABY45UB / ABY54UB

(Размеры указаны в мм.)

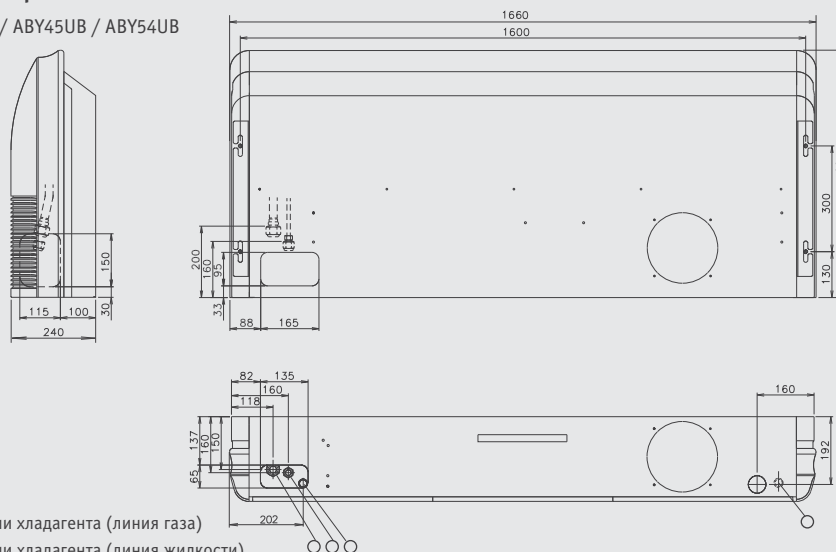

- ① Коническое соединение линии хладагента (линия газа)
- ② Коническое соединение линии хладагента (линия жидкости)
- ③ Присоединение линии отвода конденсата

Канальные узкопрофильные модели

Компактный корпус и насос отвода конденсата.
Широкий диапазон рабочего статического давления.
Два варианта встроенного монтажа.



Проводной пульт



ARYG12LLTB CLASS A ALL DC V-PAM NEW
C 3,50 кВт H 4,10 кВт

ARYG14LLTB CLASS A ALL DC V-PAM NEW
C 4,30 кВт H 5,00 кВт

ARYG18LLTB CLASS A ALL DC V-PAM NEW
C 5,20 кВт H 6,00 кВт

Компактный корпус

Узкий корпус позволяет устанавливать модель в малом подпотолочном пространстве.

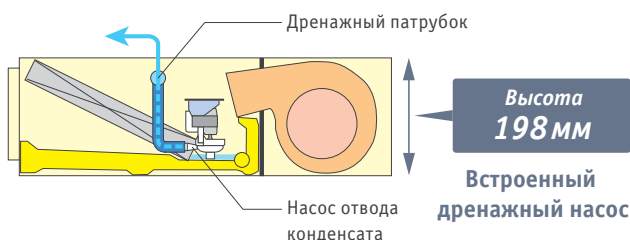

Вариативность монтажа

Встраиваемый подпотолочный

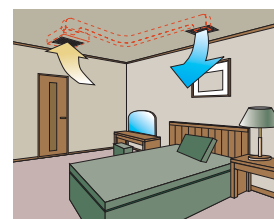
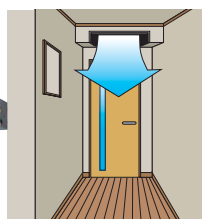

Встраиваемый напольный

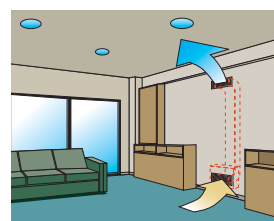
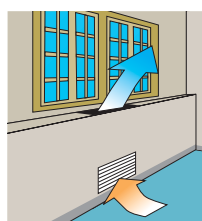

Характеристики

Наименование модели	Внутренний блок		ARYG12LLTB	ARYG14LLTB	ARYG18LLTB
	Наружный блок		AOYG12LA	AOYG14LA	AOYG18LA
Параметры электропитания	В/Ф/Гц		230/1/50	230/1/50	230/1/50
Производительность	Охлаждение	кВт	3,50	4,30	5,20
	Нагрев	кВт	4,10	5,00	6,00
Потребляемая мощность	Охлаждение/Нагрев		1,05/1,11	1,33/1,34	1,62/1,66
Кoeffициент энергетической эффективности	Охлаждение	Вт/Вт	3,33-A	3,21-A	3,21-A
	Нагрев	Вт/Вт	3,69-A	3,71-A	3,61-A
Рабочий ток	Охлаждение/Нагрев		4,8/5,1	6,1/6,1	7,2/7,4
Осушение	л/ч		1,3	1,5	2,0
Уровень шума (Внутренний блок)	Охлаждение	Н/М/Л/Q	29/28/26/25	32/30/28/26	32/30/29/27
Уровень шума (Наружный блок)	Охлаждение		47	49	50
Производительность вентилятора (выс. скорость)	Внутр. / Нар. блок		650/1780	800/1910	940/2000
Макс. статический напор вентилятора	Па		90	90	90
Габариты (В x Ш x Г)	Внутренний блок	мм	198 x 700 x 620	198 x 700 x 620	198 x 900 x 620
	Наружный блок	мм	578 x 790 x 300	578 x 790 x 300	578 x 790 x 300
Вес	Внутренний блок	кг	19	19	23
	Наружный блок	кг	40	40	40
Диаметр соединительного патрубка (жидкость/газ)	мм		6,35/9,52*	6,35/12,70	6,35/12,70
Диаметр линии отвода конденсата (внутр./наруж.)	мм		25/32	25/32	25/32
Макс. длина магистрали	м		25	25	25
Макс. перепад высот	м		15	15	15
Диапазон рабочих температур	Охлаждение	°C (сух. терм.)	-10~46	-10~46	-10~46
	Нагрев	°C (сух. терм.)	-15~24	-15~24	-15~24
Тип хладагента			R410A	R410A	R410A

* Используется специальный переходник 12,7 мм → 9,52 мм для подключения трубопровода газа

Насос отвода конденсата входит в стандартную комплектацию.

Обеспечивает вариативность монтажа.

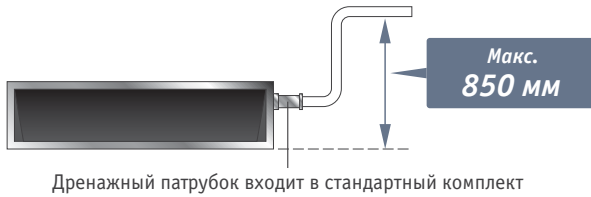

Широкий диапазон рабочего статического давления

Привод вентилятора (постоянного тока) позволяет варьировать статическое напряжение в диапазоне от 0 до 90 Па.

Пользователь может выбирать статическое давление с пульта управления.



Диапазон статического давления от 0 до 90 Па

Декоративная панель (опциональная принадлежность)

Плоская декоративная панель обеспечит равномерное распределение воздушного потока и позволит вписать кондиционер в изысканный интерьер.



Фильтр (дополнительная принадлежность)

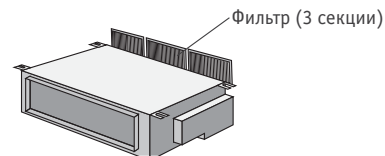

Забор воздуха

Возможность выбора стороны забора воздуха (приведено для горизонтального монтажа):



Опциональные принадлежности

Проводной пульт: UTY-RNNYM

Упрощенный пульт: UTY-RSNYM

Приемник ИК-сигналов: UTY-LRHYM

Выносной датчик: UTY-XSZX

Дополнительный соединительный кабель: UTD-ECS5A

Декоративная панель: UTD-GXSA-W (для ARYG07/09/12/14LL), UTD-GXSB-W (для ARYG18LL)

Габаритные размеры

Модели: ARYG12LLTB / ARYG14LLTB / ARYG18LLTB

(Размеры указаны в мм.)

*При монтаже необходимо соблюдать сервисные зазоры.
Размеры сервисных зазоров см. в Инструкции по монтажу

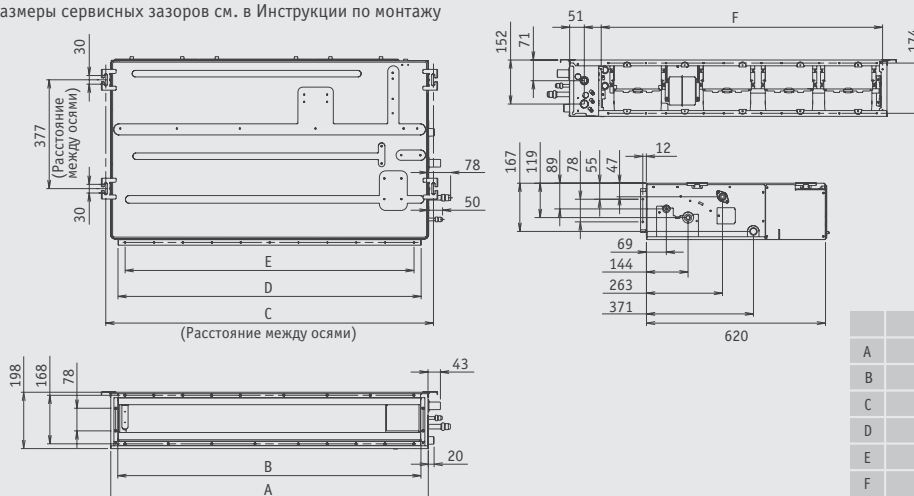

	ARYG12 / 14LLTB	ARYG18LLTB
A	700	900
B	650	850
C	734	934
D	650	850
E	P100 x 6 = 600	P100 x 8 = 800
F	574	774



Проводной пульт

Для ARYF24LB

Для ARYA30/36LB



Для ARYA45LC
(однофазный)

Для ARYA36/45LM
(трехфазный)

ARYF24LB CLASS A ALL DC V_{PAM}
 C 7,10 кВт H 8,00 кВт

ARYA30LB CLASS A ALL DC V_{PAM}
 C 8,50 кВт H 10,00 кВт

ARYA36LB CLASS A ALL DC V_{PAM}
 C 9,40 кВт H 11,20 кВт

ARYG36LM CLASS A ALL DC i PAM NEW
 C 10,00 кВт H 11,20 кВт

ARYA45LC CLASS A ALL DC i PAM
 C 12,00 кВт H 13,30 кВт

ARYG45LM CLASS A ALL DC i PAM NEW
 C 12,50 кВт H 14,00 кВт

Экономия свободного пространства

При восходящем заборе воздуха (снизу) конструкция блока позволяет осуществлять монтаж в свободном пространстве высотой вплоть до 270 мм. При этом размещение платы контроллера внутри агрегата позволяет максимально эффективно использовать свободное пространство.

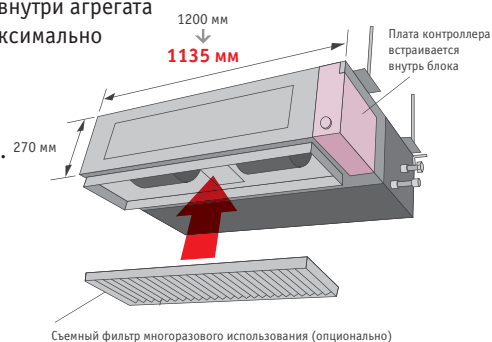

Простота в обслуживании

Разделение нижней панели на два элемента (лицевой и тыльный) упростило конструкцию агрегата. Кожух вентилятора разборный и состоит из верхней и нижней частей. Для технического обслуживания или демонтажа электродвигателя или вентилятора требуется лишь отсоединить тыльную панель и нижнюю часть корпуса с шасси.

Конструкция корпуса с тыльным забором воздуха

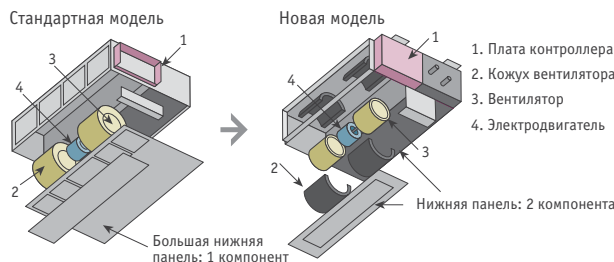

Характеристики

Наименование модели	Внутренний блок		ARYF24LB	ARYA30LB	ARYA36LB	ARYA45LC	ARYG36LM	ARYG45LM
	Наружный блок		AOYA24LA	AOYA30LB	AOYA36LB	AOYA45LC	AOYG36LA	AOYG45LA
Параметры электропитания	В/Ф/Гц		230/1/50	230/1/50	230/1/50	230/1/50	400/3/50	400/3/50
Производительность	Охлаждение		7,10	8,50	9,40	12,00	10,00	12,50
	Нагрев		8,00	10,00	11,20	13,30	11,20	14,00
Потребляемая мощность	Охлаждение/Нагрев		2,21/2,21	2,65/2,68	2,93/3,10	3,74/3,68	2,84/2,87	3,89/3,88
Кoeffициент энергетической эффективности	Охлаждение		3,21-A	3,21-A	3,21-A	3,21-A	3,52-A	3,21-A
	Нагрев		3,61-A	3,73-A	3,61-A	3,61-A	3,90-A	3,61-A
Рабочий ток	Охлаждение/Нагрев		9,7/9,7	11,6/11,7	12,8/13,6	16,4/16,1	4,3/4,4	5,8/5,8
Осушение			2,5	2,5	3,0	4,5	3,0	4,5
Уровень шума (Внутренний блок)	Охлаждение	Н/М/Л/Q	31/29/27/25	42/37/32/29	42/37/32/29	42/38/32/28	40/36/31/26	42/38/32/28
Уровень шума (Наружный блок)	Охлаждение		52	53	54	55	51	54
Производительность вентилятора (выс. скорость)	Внутр. / Нар. блок		1100/2470	2100/3600	2100/3800	2100/6750	1850/6200	2100/6900
Макс. статический напор вентилятора	Па		150	150	150	150	150	150
Габариты (В x Ш x Г)	Внутренний блок		270 x 1135 x 700	270 x 1135 x 700	270 x 1135 x 700	270 x 1135 x 700	270 x 1135 x 700	270 x 1135 x 700
	Наружный блок		578 x 790 x 315	830 x 900 x 330	830 x 900 x 330	1290 x 900 x 330	1290 x 900 x 330	1290 x 900 x 330
Вес	Внутренний блок		38	40	40	40	40	40
	Наружный блок		44	61	61	88	105	105
Диаметр соединительного патрубка (жидкость/газ)	мм		6,35/15,88	9,52/15,88	9,52/15,88	9,52/15,88	9,52/15,88	9,52/15,88
Диаметр линии отвода конденсата (внутр./наруж.)	мм		36,0/38,0	36,0/38,0	36,0/38,0	36,0/38,0	36,0/38,0	36,0/38,0
Макс. длина магистрали	м		30	50	50	50	75	75
Макс. перепад высот	м		20	30	30	30	30	30
Диапазон рабочих температур	Охлаждение		-10~46	-15~46	-15~46	-15~46	-15~46	-15~46
	Нагрев		-15~24	-15~24	-15~24	-15~24	-15~24	-15~24
Тип хладагента			R410A	R410A	R410A	R410A	R410A	R410A

Простота монтажа

Установка специальных параметров (конфигурирование) кондиционера при пусконаладке осуществляется с пульта управления.

Основные параметры:

- Режим высоких потолков.
- Автоматический перезапуск.
- Регулирование температуры в режимах охлаждения и нагрева.

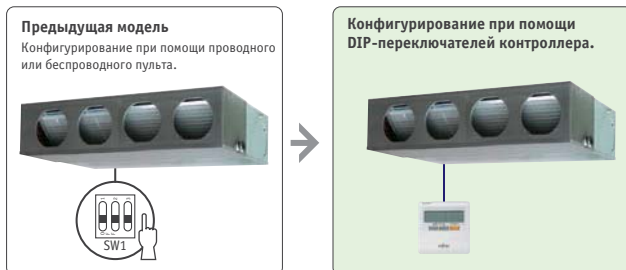

Два варианта присоединения линии отвода конденсата

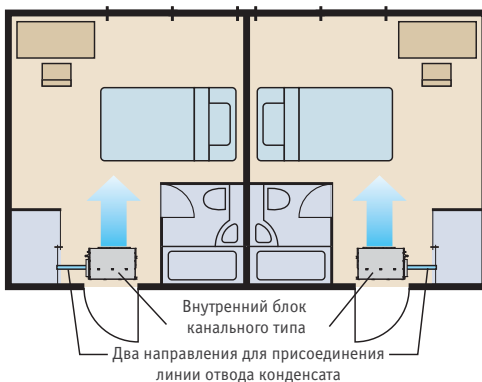

Способы монтажа и разводки воздуховодов

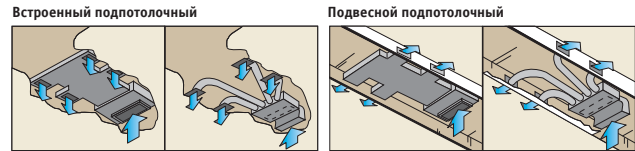

Работа при низких температурах

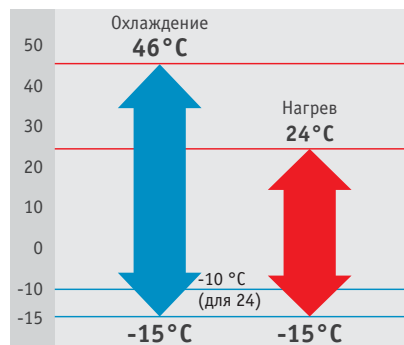

Опциональные принадлежности

- Проводной пульт: UTY-RNNYM
- Фланец (круглого воздуховода): UTD-RF204
- Фланец (прямоугольного воздуховода): UTD-SF045T
- Фильтр многоразового использования: UTD-LF25NA
- Выносной датчик температуры: UTY-XSZX
- Дополнительный соединительный кабель: UTD-ECS5A
- Комплект внешних подключений: UTY-XWZX2
- Насос подъема конденсата: UTZ-PX1NBA
- ИК-приемник сигналов: UTY-LRHY1

Габаритные размеры

Модели: ARYF24LB / ARYA30LB / ARYA36LB / ARYA45LC
ARYG36LM / ARYG45LM

(Размеры указаны в мм.)

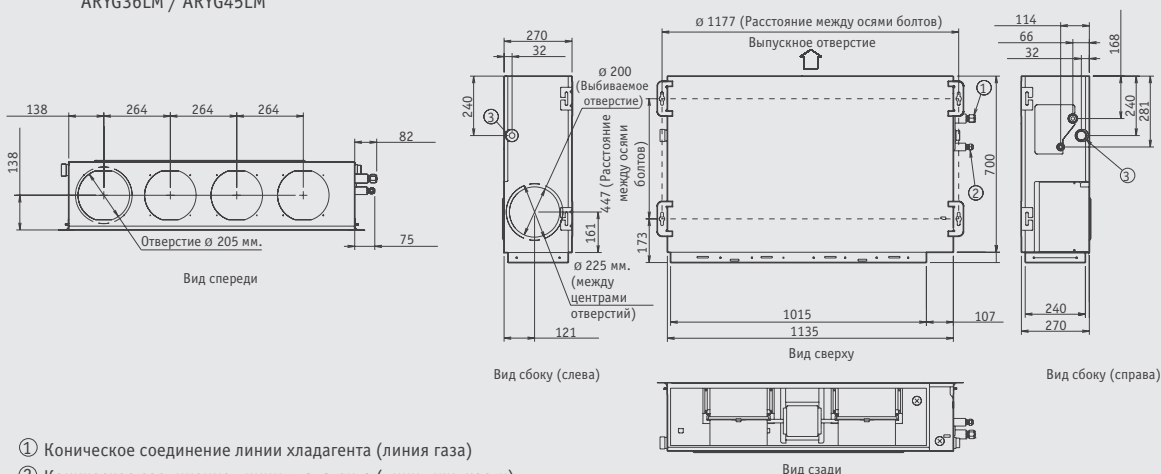

- ① Коническое соединение линии хладагента (линия газа)
- ② Коническое соединение линии хладагента (линия жидкости)
- ③ Присоединение линии отвода конденсата

Высоконапорные каналные кондиционеры



30/36/45



Проводной пульт



Для ARY54LU



Для ARYC45/54LC

ARYC45LC

Ⓢ 12,50 кВт Ⓜ 14,00 кВт

ARYC54LC

Ⓢ 13,40 кВт Ⓜ 16,00 кВт

ARYG45LH **NEW**

Ⓢ 12,50 кВт Ⓜ 14,00 кВт

ARYG54LH **NEW**

Ⓢ 14,00 кВт Ⓜ 16,00 кВт

Простота монтажа (компактность и малый вес)

Уровень шума снижен на

47,5%

Вес ниже на

40%

В данных моделях используются компактный корпус и легкие материалы.

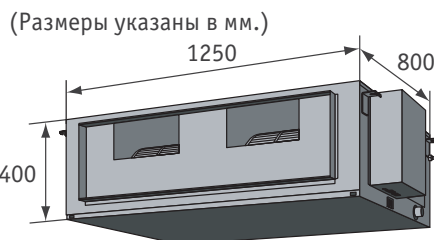

Предыдущая модель: 75 кг

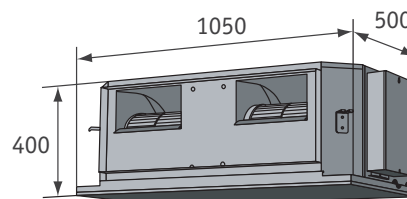

Новая модель: 46 кг

Характеристики

Наименование модели	Внутренний блок		ARYC45LC	ARYC54LC	ARYG45LH	ARYG54LH	
	Наружный блок		A0YA45LC	A0YA54LC	A0YG45LA	A0YG54LA	
Параметры электропитания			В/Ф/Гц	230/1/50	230/1/50	400/3/50	400/3/50
Производительность	Охлаждение		кВт	12,50	13,40	12,50	14,00
	Нагрев		кВт	14,00	16,00	14,00	16,00
Потребляемая мощность	Охлаждение/Нагрев		кВт	4,30/3,80	4,77/4,69	4,06/3,67	4,65/4,37
Кoeffициент энергетической эффективности	Охлаждение		Вт/Вт	2,91-C	2,81-C	3,08-B	3,01-B
	Нагрев		Вт/Вт	3,68-A	3,41-C	3,81-A	3,66-A
Рабочий ток	Охлаждение/Нагрев		А	18,9/16,7	20,9/20,5	6,1/5,5	6,9/6,5
Осушение			л/ч	1,5	2,5	1,5	2,5
Уровень шума (Внутренний блок)	Охлаждение	Н/М/Л	дБ(А)	47/43/40	47/43/40	47/43/40	47/43/40
Уровень шума (Наружный блок)	Охлаждение		дБ(А)	55	55	54	55
Производительность вентилятора (выс. скорость)	Внутр. / Нар. блок		м³/ч	3350/6750	3350/6750	3350/6900	3350/6900
Макс. статический напор вентилятора			Па	250	250	250	250
Габариты (В x Ш x Г)	Внутренний блок		мм	400 x 1050 x 500	400 x 1050 x 500	400 x 1050 x 500	400 x 1050 x 500
	Наружный блок		мм	1290 x 900 x 330	1290 x 900 x 330	1290 x 900 x 330	1290 x 900 x 330
Вес	Внутренний блок		кг	46	46	46	46
	Наружный блок		кг	88	88	105	105
Диаметр соединительного патрубка (жидкость/газ)			мм	9,52/15,88	9,52/15,88	9,52/15,88	9,52/15,88
Диаметр линии отвода конденсата (внутр./наруж.)			мм	23,4/25,4	23,4/25,4	23,4/25,4	23,4/25,4
Макс. длина магистрали			м	50	50	75	75
Макс. перепад высот			м	30	30	30	30
Диапазон рабочих температур	Охлаждение		°C (сух. терм.)	-15~46	-15~46	-15~46	-15~46
	Нагрев		°C (сух. терм.)	-15~24	-15~24	-15~24	-15~24
Тип хладагента				R410A	R410A	R410A	R410A

Высокое статическое давление

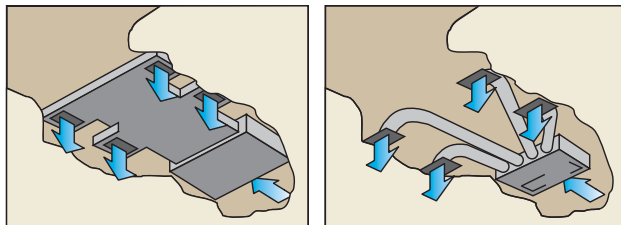
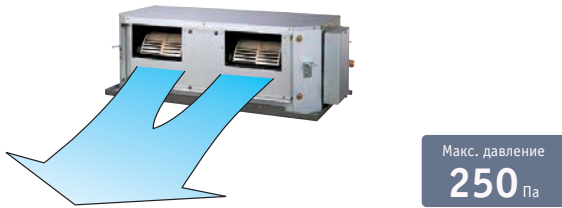

Низкий уровень шума

Значительно снижена турбулентность воздушного потока внутри корпуса блока благодаря усовершенствованному профилю лицевой панели внутреннего блока и кожуху вентилятора специальной конструкции. Применение пластиковых крыльчатки и корпуса вентилятора позволило оптимизировать воздушный поток.

Внутренний блок

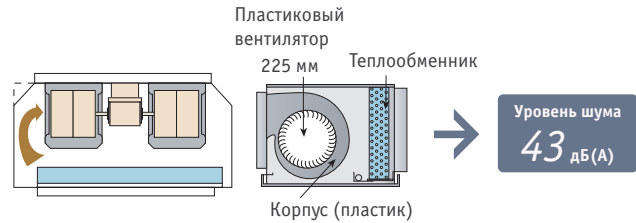

Наружный блок

Возможность выбирать один из двух малошумных режимов (опционально).

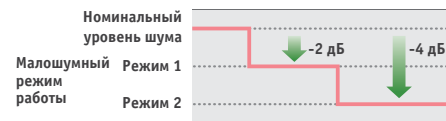

Работа при низких температурах

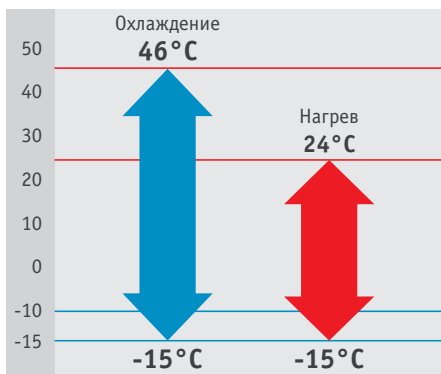

Опциональные принадлежности

Проводной пульт: UTY-RNNYM

Упрощенный пульт: UTY-RSNYM

Фильтр с длительным сроком службы: UTD-LF60KA

Комплект внешних подключений: UTY-XWZXZ2, UTY-XWZXZ3

Кабель внешних соединений: UTD-ECS5A

ИК-приемник сигналов: UTY-LRHY1

Габаритные размеры

Модели: ARYC45LC / ARYG45LH / ARYC54LC / ARYG54LH

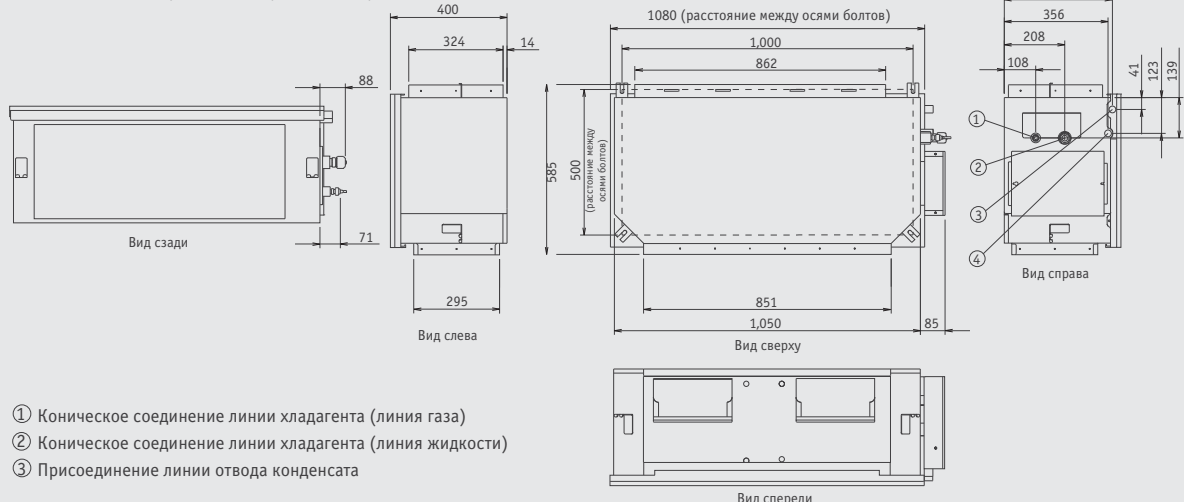

Компактные каналные кондиционеры



Универсальный тип

ARY18UU

С 5,40 кВт H 6,00 кВт



Проводной пульт



Приемник ИК-сигналов



Для ARY18UU

Опциональные функции для повышения комфортности управления

Опциональные принадлежности



Характеристики

Наименование модели	Внутренний блок		ARY18UU
	Наружный блок		A0Y18UU
Параметры электропитания			В/Ф/Гц
Производительность	Охлаждение		230/1/50
	Нагрев		5,40
Потребляемая мощность	Охлаждение/Нагрев		6,00
Коэффициент энергетической эффективности	Охлаждение		1,92/1,87
	Нагрев		2,81-С
Рабочий ток	Охлаждение/Нагрев		3,21-С
Осушение			А
Уровень шума (Внутренний блок)	Охлаждение	л/ч	8,8/8,7
Уровень шума (Наружный блок)	Н/М/Л		1,6
Производительность вентилятора (выс. скорость)	Охлаждение		43/40/36
Макс. статический напор вентилятора	Внутр. / Нар. блок		52
	Па		1000/3200
Габариты (В x Ш x Г)	Внутренний блок		70
	Наружный блок		217 x 953 x 595
Вес	Внутренний блок		650 x 830 x 320
	Наружный блок		25
Диаметр соединительного патрубка (жидкость/газ)			52
Макс. длина магистрали			6,35/15,88
Макс. перепад высот			20
Диапазон рабочих температур	Охлаждение		8
	Нагрев		0-43
Тип хладагента			-6-24
			°С (сух. терм.)
			R410A

Компактность

Компактный канальный агрегат легко монтируется.

Малая толщина (217 мм) позволяет устанавливать блоки даже в ограниченном пространстве.

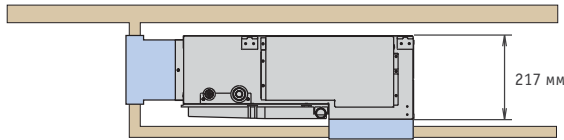

Вариативность монтажа



Два варианта присоединения линии отвода конденсата

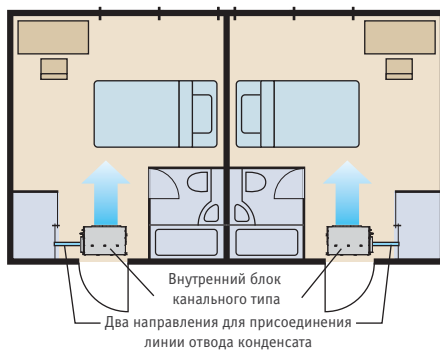

Фильтр (дополнительная принадлежность)

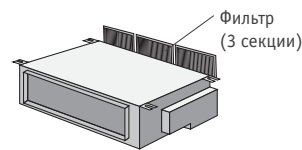

Забор воздуха

Возможность выбора стороны забора воздуха (приведено для горизонтального монтажа):

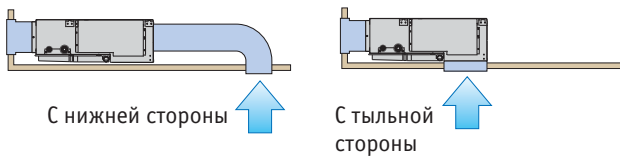

Оptionальные принадлежности

Выносной датчик температуры: UTD-RS100/UTY-XSZX

Насос подъема конденсата: UTZ-PX1BBA

Приемник ИК-сигналов: UTY-LRJY1

Габаритные размеры

(Размеры указаны в мм.)

Модели: ARY18UU



Примечание. При монтаже необходимо соблюдать сервисные зазоры. Размеры сервисных зазоров см. в Инструкциях по монтажу.

Канальные кондиционеры



ARY25UU

С 7,00 кВт Н 7,70 кВт

ARY30UU

С 8,40 кВт Н 9,50 кВт

ARY36U(1)

С 10,50 кВт Н 12,70 кВт

ARY36UU

ARY45UU

С 12,70 кВт Н 14,30 кВт

Экономия свободного пространства

При восходящем заборе воздуха (снизу) конструкция блока позволяет осуществлять монтаж в свободном пространстве высотой вплоть до 270 мм. При этом размещение платы контроллера внутри агрегата позволяет максимально эффективно использовать свободное пространство.

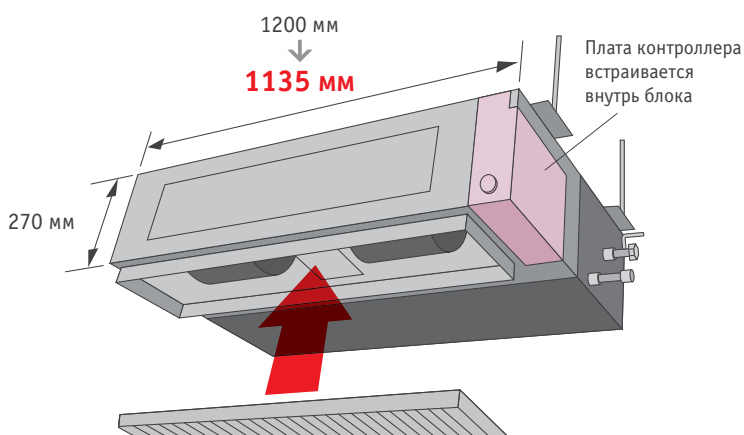

Характеристики

Наименование модели	Внутренний блок		ARY25UU	ARY30UU	ARY36U(1)	ARY36UU	ARY45UU	
	Наружный блок		AOY25UU	AOY30UU	AOY36UU(1)	AOY36UU	AOY45UU	
Параметры электропитания	В/Ф/Гц		230/1/50	230/1/50	230/1/50	400/3/50	400/3/50	
Производительность	Охлаждение		7,00	8,40	10,50	10,50	12,70	
	Нагрев		7,70	9,50	12,70	12,70	14,30	
Потребляемая мощность	Охлаждение/Нагрев		2,65/2,33	2,99/2,63	3,60/3,65	3,60/3,65	4,38/4,39	
Кoeffициент энергетической эффективности	Охлаждение		2,64-D	2,81-C	2,92-C	2,92-C	2,90	
	Нагрев		3,30-C	3,61-A	3,48-B	3,48-B	3,26	
Рабочий ток	Охлаждение/Нагрев		A	11,8/10,5	14,0/12,4	16,0/16,5	6,1/6,2	7,7/7,7
Осушение			л/ч	2,5	3,0	3,5	3,5	5,0
Уровень шума (Внутренний блок)	Охлаждение	Н/М/Л	38/36/34	40/38/36	43/41/39	43/41/39	44/42/40	
Уровень шума (Наружный блок)	Охлаждение		дБ(A)	53	53	54	54	54
Производительность вентилятора (выс. скорость)	Внутр. / Нар. блок		м³/ч	1100/3200	1400/3300	1750/6100	1750/6100	1800/6100
Макс. статический напор вентилятора			Па	150	150	150	150	150
Габариты (В x Ш x Г)	Внутренний блок		мм	270 x 1135 x 700	270 x 1135 x 700	270 x 1135 x 700	270 x 1135 x 700	270 x 1135 x 700
	Наружный блок		мм	650 x 830 x 320	830 x 900 x 330	1165 x 900 x 330	1165 x 900 x 330	1165 x 900 x 330
Вес	Внутренний блок		кг	43	43	43	43	45
	Наружный блок		кг	59	69	98	94	113
Диаметр соединительного патрубка (жидкость/газ)			мм	9,52/15,88	9,52/15,88	9,52/15,88	9,52/15,88	9,52/19,05
Макс. длина магистрали (без дополнительной заправки)			м	25	30	50	50	50
Макс. перепад высот				15	15	30	30	30
Диапазон рабочих температур	Охлаждение		°C (сух. терм.)	0~43	0~43	0~43	0~43	0~43
	Нагрев			-7~24	-7~24	-10~24	-10~24	-10~24
Тип хладагента				R410A	R410A	R410A	R410A	R410A

Два варианта присоединения линии отвода конденсата

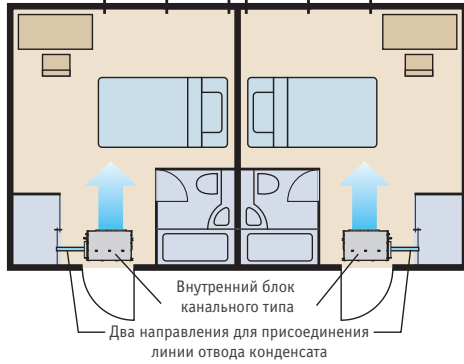

Простота в обслуживании

Разделение нижней панели на два элемента (лицевой и тыльной) упростило конструкцию агрегата. Кожух вентилятора разборный и состоит из верхней и нижней частей. Для технического обслуживания или демонтажа электродвигателя или вентилятора требуется лишь отсоединить тыльную панель и нижнюю часть корпуса с шасси.

Конструкция корпуса с тыльным забором воздуха

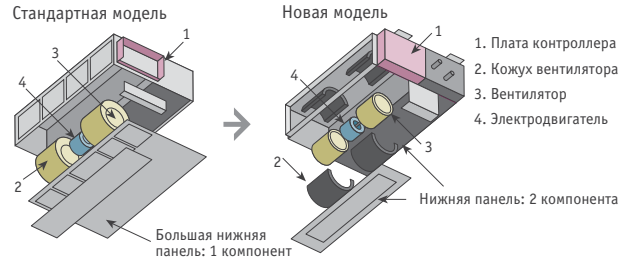

Способы монтажа и разводки воздуховодов

Встроенный подпотолочный

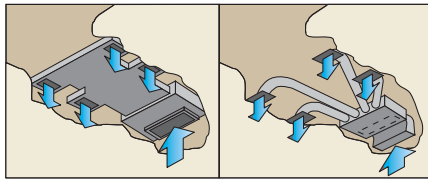

Подвесной подпотолочный

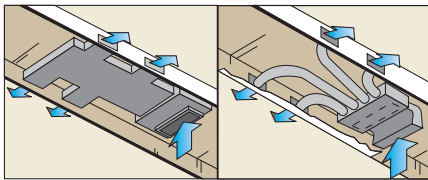

Оptionальные принадлежности

Упрощенный пульт: UTY-RSNYM

Выносной датчик температуры: UTY-XSZX

Насос подъема конденсата: UTZ-PX1NBA

Кабель внешних соединений: UTY-ECS5A

Фильтр длительного срока службы: UTD-RF204/UTD-SF045T

Габаритные размеры

Модели: ARY25UU / ARY30UU / ARY36U(1) / ARY36UU / ARY45UU

(Размеры указаны в мм.)

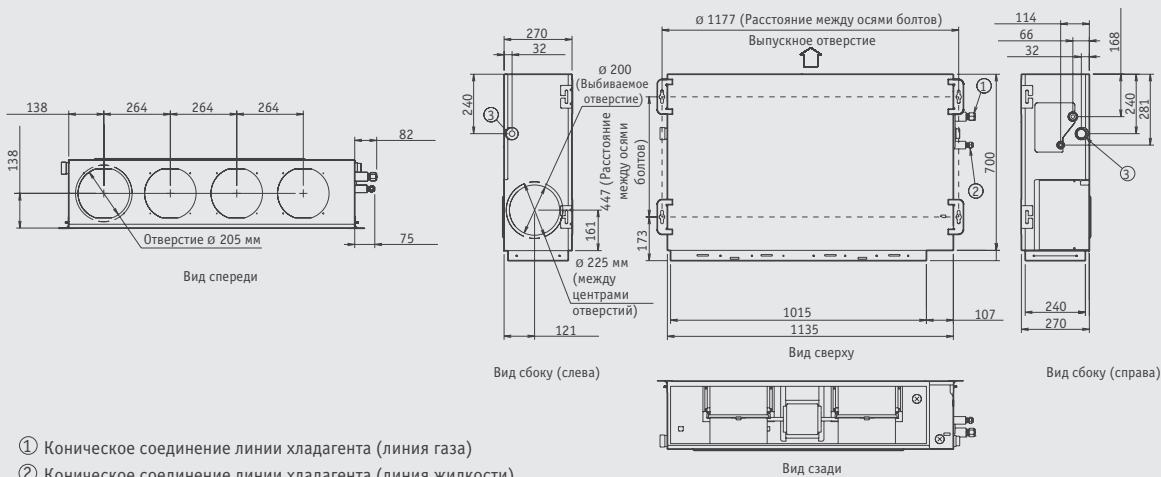

- ① Коническое соединение линии хладагента (линия газа)
- ② Коническое соединение линии хладагента (линия жидкости)
- ③ Присоединение линии отвода конденсата

Примечание. При монтаже необходимо соблюдать сервисные зазоры. Размеры сервисных зазоров см. в Инструкциях по монтажу.

Высоконапорные каналные кондиционеры



Проводной пульт ДУ (таймер недельного программирования/ работы блока в принудительном температурном режиме)



ARY60UU

❄️ 16,50 кВт 🔥 19,50 кВт



Проводной пульт ДУ с таймером недельного программирования



ARY90TL*

❄️ 24,80 кВт 🔥 29,50 кВт

* В моделях ARY90 используется хладагент R407C.

Конструкция для моделей с высоким статическим давлением



Макс. давление
300 Па

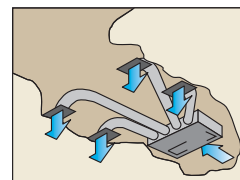
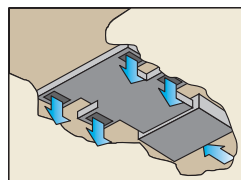

Характеристики

Наименование модели	Внутренний блок		ARY60UU	ARY90TL
	Наружный блок		A0Y60UU	A0Y90TL
Параметры электропитания	В/Ф/Гц		400/3/50	380-415/3/50
Производительность	Охлаждение	кВт	16,50	24,80 – 25,40
	Нагрев	кВт	19,50	28,90 – 29,50
Потребляемая мощность	Охлаждение/Нагрев	кВт	6,06/5,54	12,2/12,2
Коэффициент энергетической эффективности	Охлаждение	Вт/Вт	2,72	2,03 – 2,03
	Нагрев	Вт/Вт	3,52	2,37 – 2,36
Рабочий ток	Охлаждение/Нагрев	А	10,2/9,8	19,5/19,5
Осушение	л/ч		4,0	7,5
Уровень шума (Внутренний блок)	Охлаждение	Н/М/Л	49/45/42	50
Уровень шума (Наружный блок)	Охлаждение	дБ(А)	54	59
Производительность вентилятора (выс. скорость)	Внутр. / Нар. блок	м³/ч	3500/6300	4300/9800
Макс. статический напор вентилятора	Па		300	300
Габариты (В x Ш x Г)	Внутренний блок	мм	400 x 1050 x 500	450 x 1550 x 700
	Наружный блок	мм	1290 x 900 x 330	1380 x 1300 x 650
Вес	Внутренний блок	кг	50	85
	Наружный блок	кг	118	245
Диаметр соединительного патрубка (жидкость/газ)	мм		9,52/19,05	12,70/28,58
Макс. длина магистрали	м		50	50
Макс. перепад высот	м		30	30
Диапазон рабочих температур	Охлаждение	°С (сух. терм.)	0-43	0-46
	Нагрев	°С (сух. терм.)	-10-24	-10-21
Тип хладагента			R410A	R407C

Малозумность

Значительно снижена турбулентность воздушного потока внутри корпуса блока благодаря усовершенствованному профилю лицевой панели внутреннего блока и кожуху вентилятора специальной конструкции. Применение пластиковых крыльчатки и корпуса вентилятора позволило оптимизировать воздушный поток.

Пластиковый вентилятор с уровнем шума 45 дБ (А) (ARY60UU) *

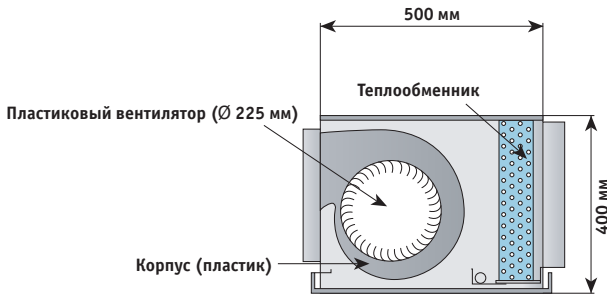

* Модель и материал (значение уровня звукового давления при 100 Па).

(ARY60UU)*

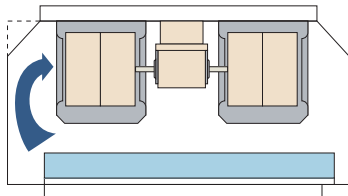

* Уровень звукового давления при напоре 100 Па.

Удобство использования

Можно выбрать различные пульты дистанционного управления и датчики.

- 1 Проводной пульт ДУ с датчиком температуры:
 - выбор датчика контура управления,
 - таймер недельного программирования,
 - таймер работы в принудительном температурном режиме,
 - групповое управление,
 - возможность блокировки для защиты от несанкционированного доступа,
 - два пульта дистанционного управления (опция),
 - автоперезапуск,
 - энергосбережение,
 - автопереключение режимов работы,
 - быстрый запуск.
- 2 Упрощенный пульт ДУ (опция).
- 3 Выносной датчик температуры (опционально).



Опциональные принадлежности

Упрощенный пульт: UTY-RSNYM

Фильтр с длительным сроком службы: UTD-LF60KA (для ARY60UU)

Выносной датчик температуры: UTY-XSZX

Дополнительный соединительный кабель (для ARY60UU): UTD-ECS5A

Габаритные размеры

Модели: ARY60UU / ARY90TL

(Размеры указаны в мм.)

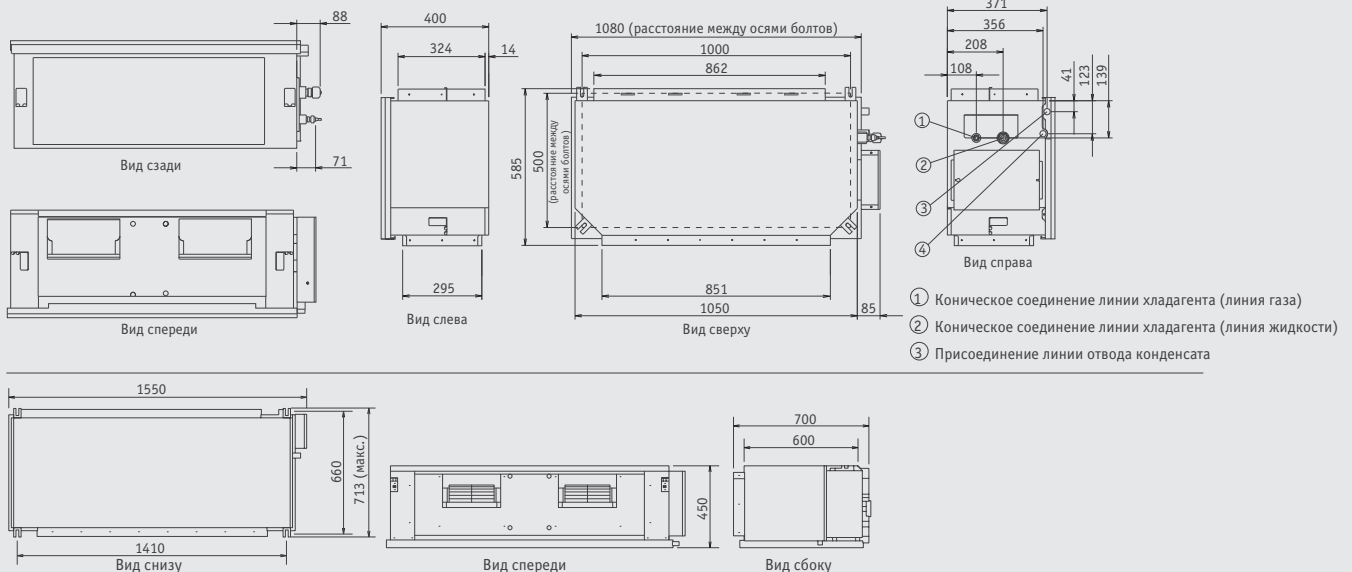



Мульти-сплит кондиционеры

Подключение нескольких внутренних блоков к одному наружному. Построение системы в соответствии с индивидуальными требованиями заказчика.

Мульти-сплит системы

Мульти-сплит системы Fujitsu позволяют легко и эффективно решить задачу по созданию комфортного микроклимата сразу в нескольких помещениях. Для этого всего лишь требуется подобрать любые подходящие внутренние блоки из широкого модельного ряда.

- 70** Системы кондиционирования с индивидуальным управлением для 2, 3 или 4 помещений
- 74** Мульти-сплит система для 8 помещений
- 96** Системы с совместным управлением внутренними блоками



Мульти-сплит системы Fujitsu
создают комфортный микроклимат в любых помещениях.



Мульти-сплит системы

Мульти-сплит системы

Код модели	Диапазон мощности				
	14	18	24	30	45
Хладопроизводительность, кВт	4	5	5,4	6,8	14

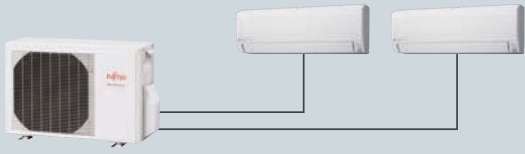
Для 2 помещений До 2 внутренних блоков					
 <p>Наружный блок</p>	●	●			
	AOYG14LAC2	AOYG18LAC2			

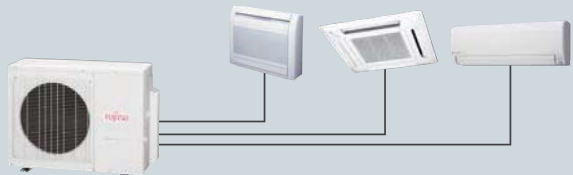
Для 3 помещений До 3 внутренних блоков					
 <p>Наружный блок</p>			●	●	
			AOYG18LAT3	AOYG24LAT3	

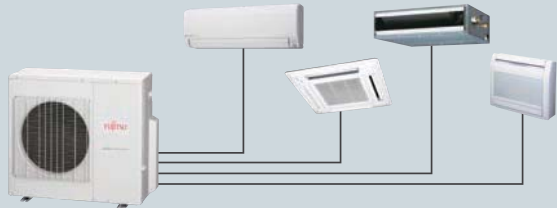
Для 4 помещений До 4 внутренних блоков					
 <p>Наружный блок</p>				●	
				AOYG30LAT4	

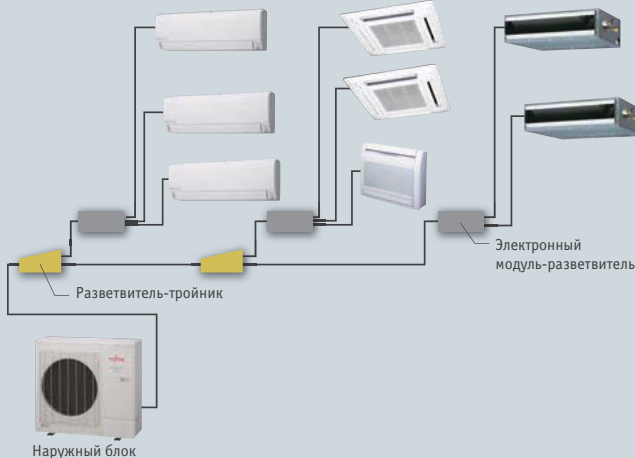
Для 8 помещений До 8 внутренних блоков					
 <p>Наружный блок</p>					●
					AOYG45LAT8

Примечание 1. Для 2 помещений: количество подключаемых внутренних блоков – до 2.

AOYG14LAC2: суммарная производительность подключенных внутренних блоков должна составлять от 4 до 6,2 кВт.

AOYG18LAC2: суммарная производительность подключенных внутренних блоков должна составлять от 4 до 7 кВт.

2. Для 3 помещений: количество подключаемых внутренних блоков – от 2 до 3.

AOYG18LAT3: суммарная производительность подключенных внутренних блоков должна составлять от 4 до 8,5 кВт.

AOYG24LAT3: суммарная производительность подключенных внутренних блоков должна составлять от 4 до 10,5 кВт.

3. Для 4 помещений: количество подключаемых внутренних блоков – от 3 до 4.







AOYG30LAT4: суммарная производительность подключенных внутренних блоков должна составлять от 7,9 до 14,4 кВт.

4. Для 8 помещений: количество подключаемых внутренних блоков – от 2 до 8.

AOYG45LAT8: суммарная производительность подключенных внутренних блоков должна составлять от 11,2 до 18,2 кВт.

Линейка подключаемых внутренних блоков

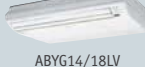
Наружный блок	Тип		Для 2 помещений		Для 3 помещений		Для 4 помещений	Для 8 помещений
	Наименование модели		AOYG14LAC2	AOYG18LAC2	AOYG18LAT3	AOYG24LAT3	AOYG30LAT4	AOYG45LAT8 (электронный модуль-разветвитель)
								
Производительность, кВт	Охлаждение		4,0	5,0	5,4	6,8	8,0	14,0
	Нагрев		4,4	5,6	6,8	8,0	9,6	16,0

Внутренний блок	BTU	кВт								
			●	●	●	●	●	●	●	●
 ASYG07/09/12LJ	7000	2,0	●	●	●	●	●	●	●	
	9000	2,5	●	●	●	●	●	●	●	
	12000	3,5	●	●	●	●	●	●	●	
 ASYG07/09/12/14LU	7000	2,0	●	●	●	●	●	●	●	
	9000	2,5	●	●	●	●	●	●	●	
	12000	3,5	●	●	●	●	●	●	●	
	14000	4,0	-	-	●	●	●	●	●	
 ASYG18/24LF	18000	5,0	-	-	-	●	●	●	●	
	24000	7,0	-	-	-	-	●	●	●	
 AGYG09/12/14LV	9000	2,5	-	●	●	●	●	●	●	
	12000	3,5	-	●	●	●	●	●	●	
	14000	4,0	-	-	●	●	●	●	●	
 AUYG07/09/12/14/18LV	7000	2,0	-	●	●	●	●	●	●	
	9000	2,5	-	●	●	●	●	●	●	
	12000	3,5	-	●	●	●	●	●	●	
	14000	4,0	-	-	●	●	●	●	●	
	18000	5,0	-	-	-	●	●	●	●	
 ABYG14/18LV	14000	4,0	-	-	●	●	●	●	●	
	18000	5,0	-	-	-	●	●	●	●	
 ARYG07/09/12/14/18LL	7000	2,0	-	●	●	●	●	●	●	
	9000	2,5	-	●	●	●	●	●	●	
	12000	3,5	-	●	●	●	●	●	●	
	14000	4,0	-	-	●	●	●	●	●	
	18000	5,0	-	-	-	●	●	●	●	

Характеристики внутренних блоков

	Up/Down	Double	Adjust	Restart	Auto Changeover	HEAT	Fresh	Fresh	Economy	POWERFUL	Low noise	Sleep	Program	Weekly	W+S	Filter	Ion	AF	Wash
ASYG07/09/12LJ	●		●	●	●	●	●		●			●	●	●	○	●	●	●	●
ASYG07/09/12/14LU	●		●	●	●	●	●		●	●		●	●	●	○	●	●	●	●
ASYG18/24LF		●	●	●	●	●	●		●			●	●	●	○	●	●	●	●
AGYG09/12/14LV	●		●	●	●	●	●		●			●	●	●	○	●	●	●	●
AUYG07/09/12/14/18LV	●		●	●	●	●	○	○	●			●	●	●	○	●	●	●	●
ABYG14/18LV		●	●	●	●	●	○	○	●			●	●	●	○	●	●	●	●
ARYG07/09/12/14/18LL	○		●	●	●	○	○	○	●			○	●	●	○	●	●	●	●

○ : опционально

Системы для 2, 3 или 4 помещений

для 2 помещений



CLASS ALL DC
A DC A0YG14LAC2
A0YG18LAC2

для 3 помещений



CLASS ALL DC
A DC A0YG18LAT3
A0YG24LAT3

для 4 помещений



CLASS A A0YG30LAT4

Гибкость монтажа

Максимальная длина магистрали (от наружного до внутреннего блока):
20 м (A0YG14LAC2 / A0YG18LAC2),
25 м (A0YG18LAT3 / 24LAT3 / A0YG30LAT4).



Максимальный перепад высот:
15 м (A0YG14LAC2 / A0YG18LAC2 / A0YG18LAT3 / A0YG24LAT3 / A0YG30LAT4).

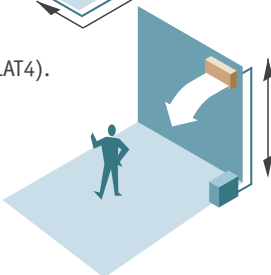

Суммарная длина магистрали:
30 м (A0YG14LAC2 / A0YG18LAC2),
50 м (A0YG18 / 24LAT3),
70 м (A0YG30LAT4).

Двухроторный инверторный компрессор постоянного тока

Эффективность работы кондиционеров максимальна благодаря широкому диапазону изменения производительности компрессора – от высокой, когда для достижения заданных параметров потребуется меньше времени, до низкой, при которой энергопотребление минимально и необходимо только поддержание уже достигнутой температуры. Применение двухроторного компрессора обеспечило снижение вибрации и шума.

Энергоэффективность компрессора

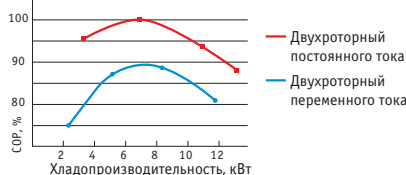

Двухроторный компрессор постоянного тока

Возможен выбор необходимого типа внутренних блоков

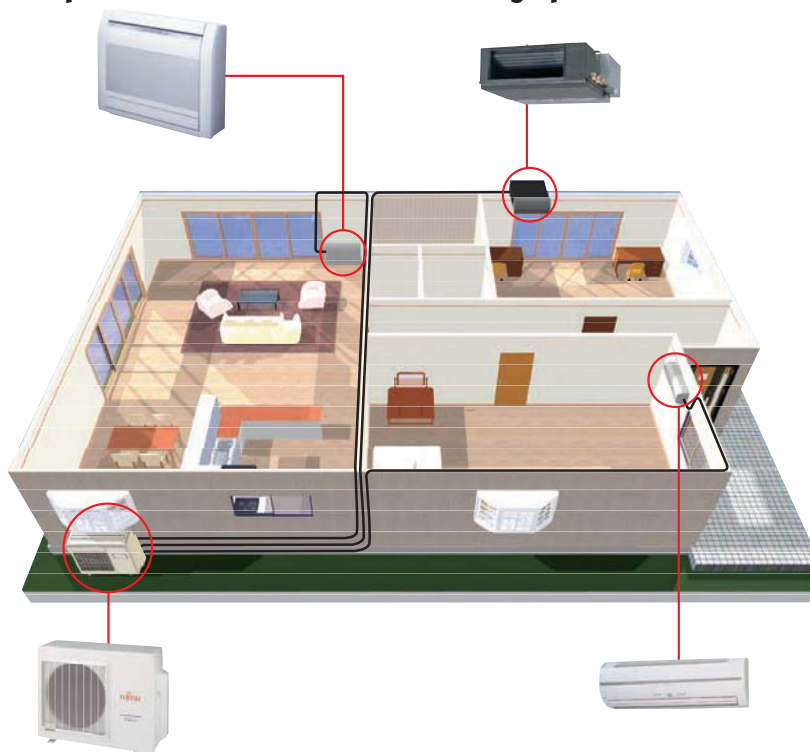

Для 2 помещений

Модели: A0YG14LAC2 / A0YG18LAC2

Размеры указаны в мм.

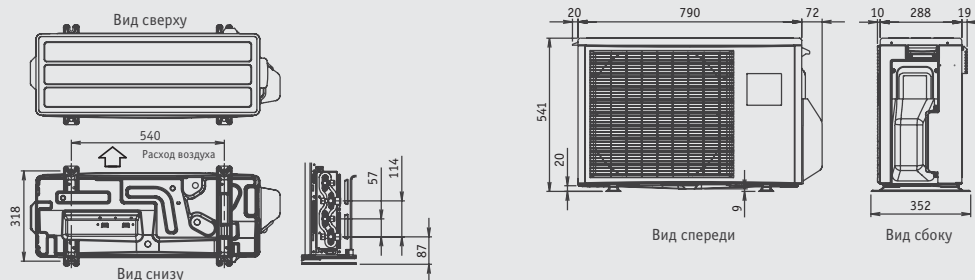

Для 3 помещений

Модели: A0YG18LAT3 / A0YG24LAT3

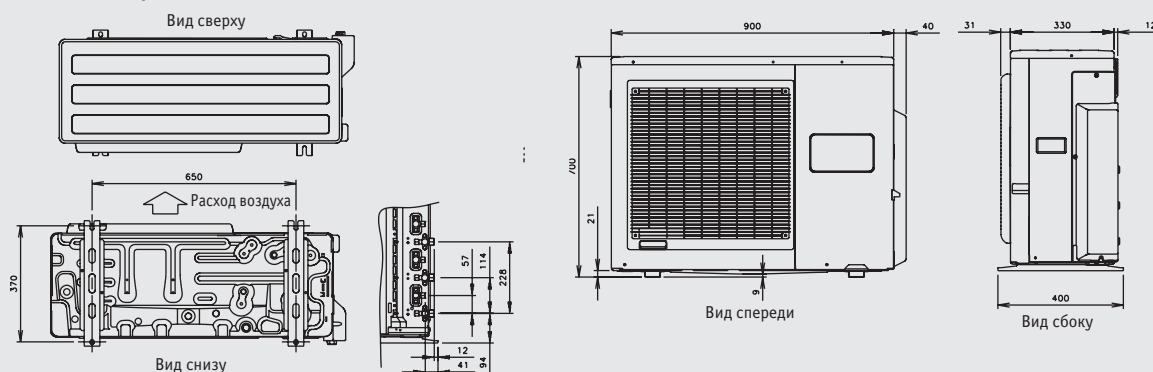

Для 4 помещений

Модель: A0YG30LAT4

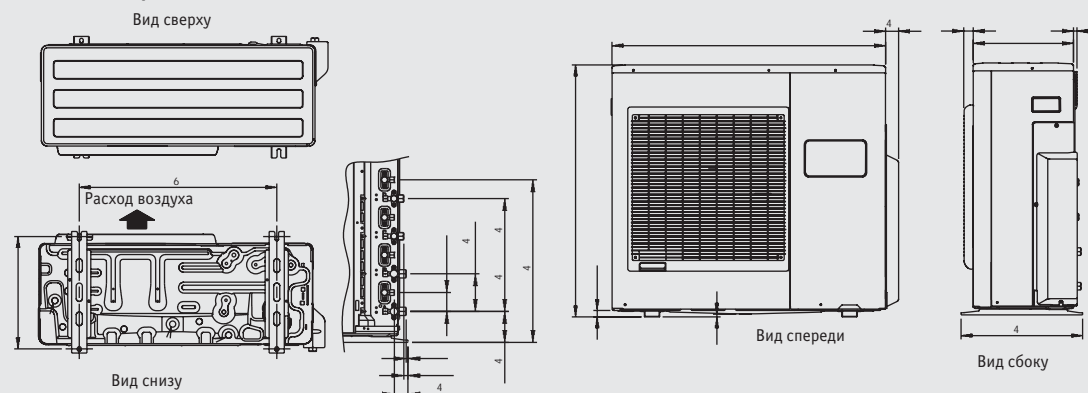

Модель	Наружные блоки		A0YG14LAC2	A0YG18LAC2	A0YG18LAT3	A0YG24LAT3	A0YG30LAT4
Параметры электропитания		В/Ф/Гц	230/1/50	230/1/50	230/1/50	230/1/50	230/1/50
Производительность (мин./макс.)	Охлаждение	кВт	4.0(1.4~4.4)	5.0(1.7~5.6)	5.4(1.8~6.8)	6.8(1.8~7.8)	8.0(3.5~10.0)
	Нагрев		4.4(1.1~5.4)	5.6(1.8~6.1)	6.8(2.0~7.7)	8.0(2.0~8.0)	9.6(3.7~11.3)
Уровень шума	Охлаждение	дБ(А)	47	50	46	48	50
	Нагрев		49	51	47	49	51
Габариты без упаковки (В x Ш x Г)		мм	540 x 790 x 290	540 x 790 x 290	700 x 900 x 330	700 x 900 x 330	830 x 900 x 330
Вес		кг	37	38	55	55	68
Трубные соединения	Тип соединений	Линия жидкости	6.35x2	6.35x2	6.35x3	6.35x3	6.35x4 *(6.35x3, 9.52)
		Линия газа	9.52x2	9.52x2 *(9.52, 12.7)	9.52x2, 12.7 *(9.52x3)	9.52x2, 12.7 *(9.52x3)	9.52x2, 12.7x2 *(9.52x3, 12.7) *(9.52x2, 12.7, 15.88)
Макс. длина	Всего/ Каждая		30 / 20	30 / 20	50 / 25	50 / 25	70 / 25
Макс. перепад	Между наружным и внутренними блоками	м	15	15	15	15	15
			10	10	10	10	10
Диапазон рабочих температур	Охлаждение	°С по сух. терм.	10~46	10~46	-10~46	-10~46	0~46
	Нагрев		-15~24	-15~24	-15~24	-15~24	-10~24
Тип хладагента			R410A	R410A	R410A	R410A	R410A

* Подсоединение к клапану осуществляется посредством переходника.

Мульти-сплит система для 8 помещений

- Отличное решение для больших частных домов, магазинов, небольших офисов и других объектов.
- Возможность подключения до 8 внутренних блоков.
- Непревзойденное удобство монтажа, малый вес, компактность и высокая эффективность работы наружного блока.
- Суммарная площадь кондиционируемых помещений – до 180 м².

ALL
DC

A0YA45LAT8



Высокая эффективность и компактность

Высококласная компактная конструкция

Компактный и легкий наружный блок легко транспортировать. Его можно устанавливать даже в ограниченном пространстве.



Инновации

Высокоэффективный вентилятор большого диаметра

Система оснащена крыльчаткой вентилятора новой конструкции.



Электродвигатель вентилятора постоянного тока

Компактный электродвигатель вентилятора постоянного тока обеспечивает высокую производительность и эффективность работы.



Высокая эффективность в любое время года

Фактическая производительность зависит от ряда условий: от температуры наружного воздуха, погодных условий, времени года. При эксплуатации мульти-сплит систем не все внутренние блоки будут работать одновременно в течение всего времени. В итоге 90% фактического времени наработки проходит при частичной нагрузке, а не при номинальной.

Поэтому мы решили сосредоточиться на энергоэффективности в условиях действительной эксплуатации системы.

Система ALL DC и инверторная система позволяет существенно увеличить производительность при частичной нагрузке.



Высокая эффективность. Двухроторный компрессор постоянного тока

Благодаря двухроторному компрессору постоянного тока достигаются высокая производительность и низкий уровень шума при работе.

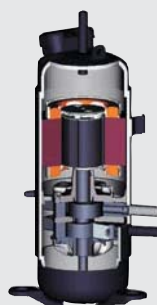

Теплообменник

Уменьшенные габариты и сниженное энергопотребление благодаря уплотненному размещению трубок и внедрению трехрядного теплообменника.

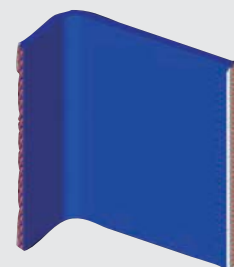

Пульт централизованного управления ОПЦИОНАЛЬНО

Обеспечивает групповое управление всеми внутренними блоками. Для снижения энергозатрат работу блоков можно программировать по заданному графику.



UTY-DMMYM

Централизованное и индивидуальное управление

Управление группой до 8 внутренних блоков. Групповой контроль температуры, расхода воздуха, блокировка пультов управления.

Удобный для пользователя интерфейс

- Крупный светодиодный дисплей с подсветкой
- Большая панель с четкой индикацией

Русскоязычный интерфейс

Девять языков интерфейса: **русский**, английский, немецкий, французский, испанский, португальский, итальянский, греческий и турецкий.

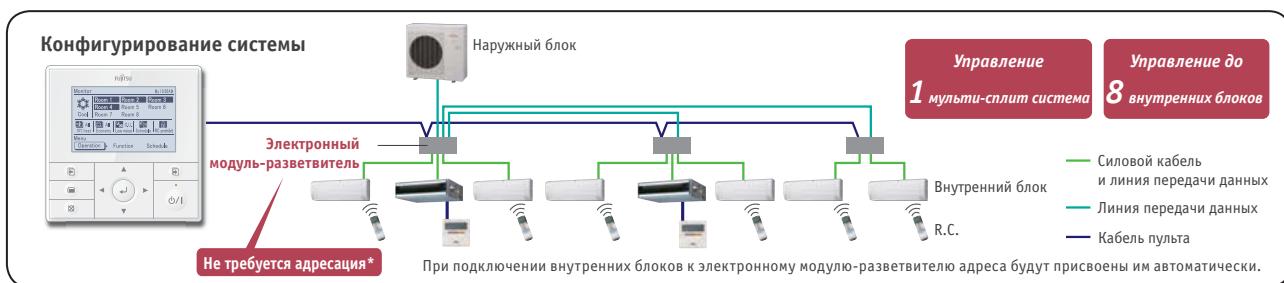

Режим поддержания тепла (+10 °C)

Когда люди покидают помещение на длительное время, система будет поддерживать в нем температуру на отметке 10°C.

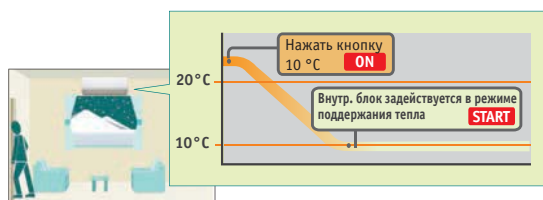

Режим экономичного энергопотребления

В экономичном режиме температурная уставка внутреннего блока повышается или понижается на 1°C. Это позволяет сгладить пики энергопотребления для наружного блока.

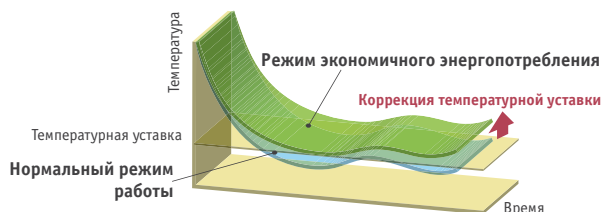

Блокировка пультов

В системе предусмотрена блокировка пультов дистанционного управления для защиты от несанкционированного доступа. Можно заблокировать и работу пульта централизованного управления: это позволит предотвратить шалости детей.

Таймер недельного программирования

Пользователь может задавать до 4 точек ВКЛ/ВЫКЛ в сутки. Можно задавать два типа программ: для холодного и для теплого времени года.

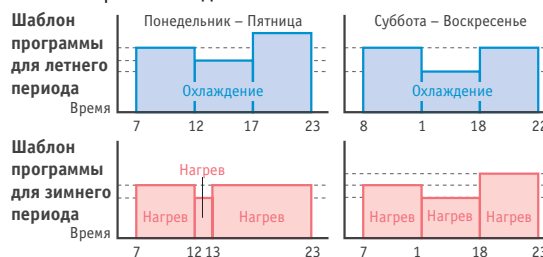

Малозумный режим

В зависимости от условий в помещении пользователь может выбрать один из 4 малозумных режимов. Таймером можно задать период работы системы в данном режиме.

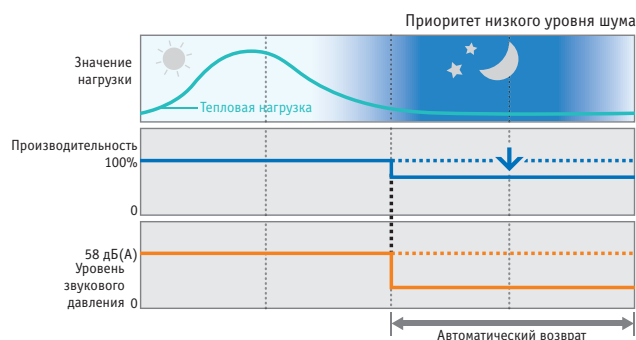

Мульти-сплит система для 8 помещений

Гибкость проектирования и простота монтажа

Высокая мощность подключаемых внутренних блоков

К одному наружному блоку можно подключить до 8 внутренних.

Максимальная производительность подключаемых внутренних блоков – до 130% от производительности наружного. Подходит для любой планировки помещения.

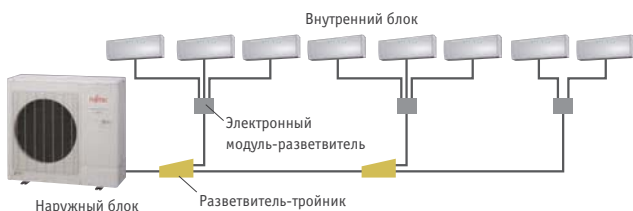

Суммарная производительность подключаемых внутренних блоков – до 130%

Максимальное количество подключаемых внутренних блоков – до 8

Большая протяженность трассы

Возможна установка в высотных жилых и коммерческих зданиях.

Суммарная длина трубной линии – до 115 м

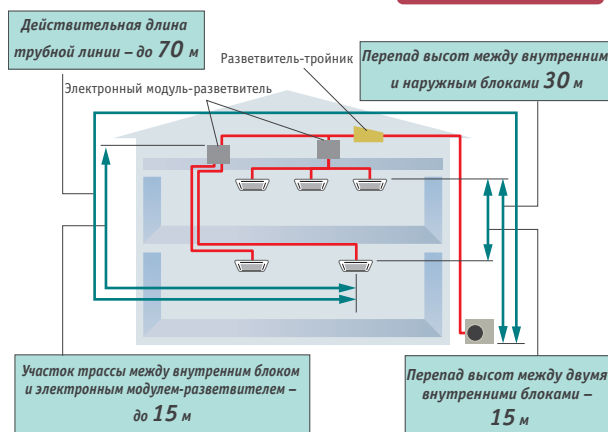

Все соединения трубных линий – конические. Простой принцип монтажа сокращает вероятность ошибок при подключении



Автоматическая проверка корректности электроподключений

Система самодиагностики автоматически выявляет ошибки подключения до начала работы системы.

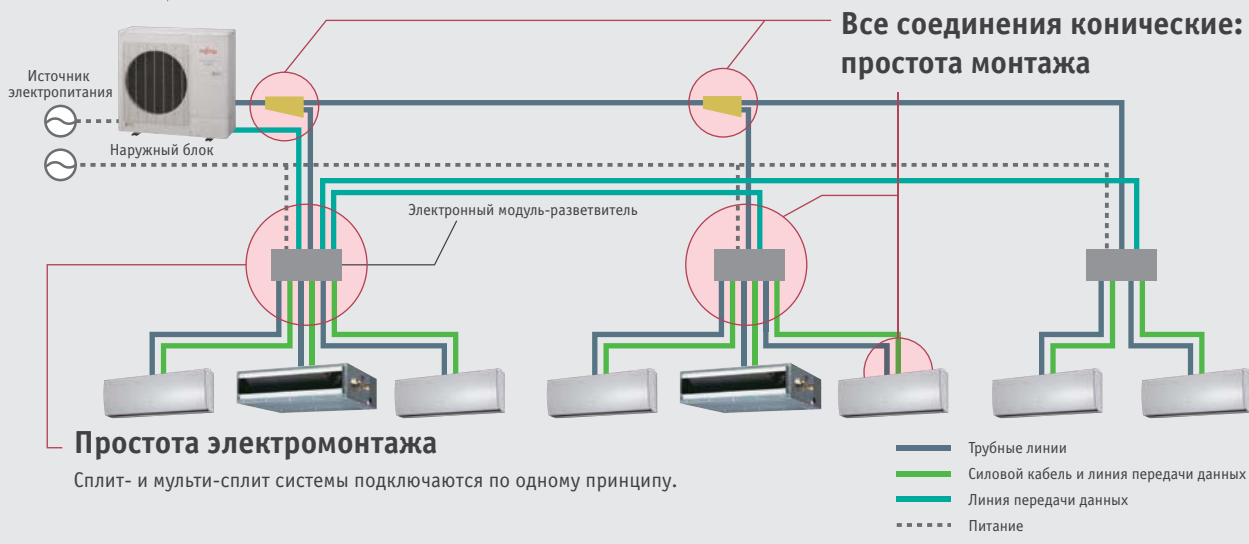

Вариативность монтажа для электронного модуля-разветвителя

Допустимые способы монтажа электронного модуля-разветвителя

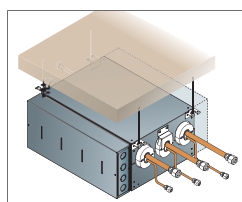

Подпотолочный монтаж
Не допускается при вертикальном монтаже модуля.

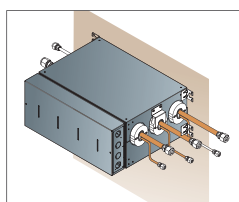

Горизонтальный настенный монтаж
Монтаж верхней панелью модуля вверх.

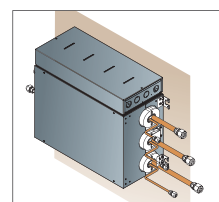

Вертикальный настенный монтаж
Монтаж секцией контроллера вверх.

Наружный блок

Габаритные размеры

Наружный блок
AOYG45LAT8

(Размеры указаны в мм.)

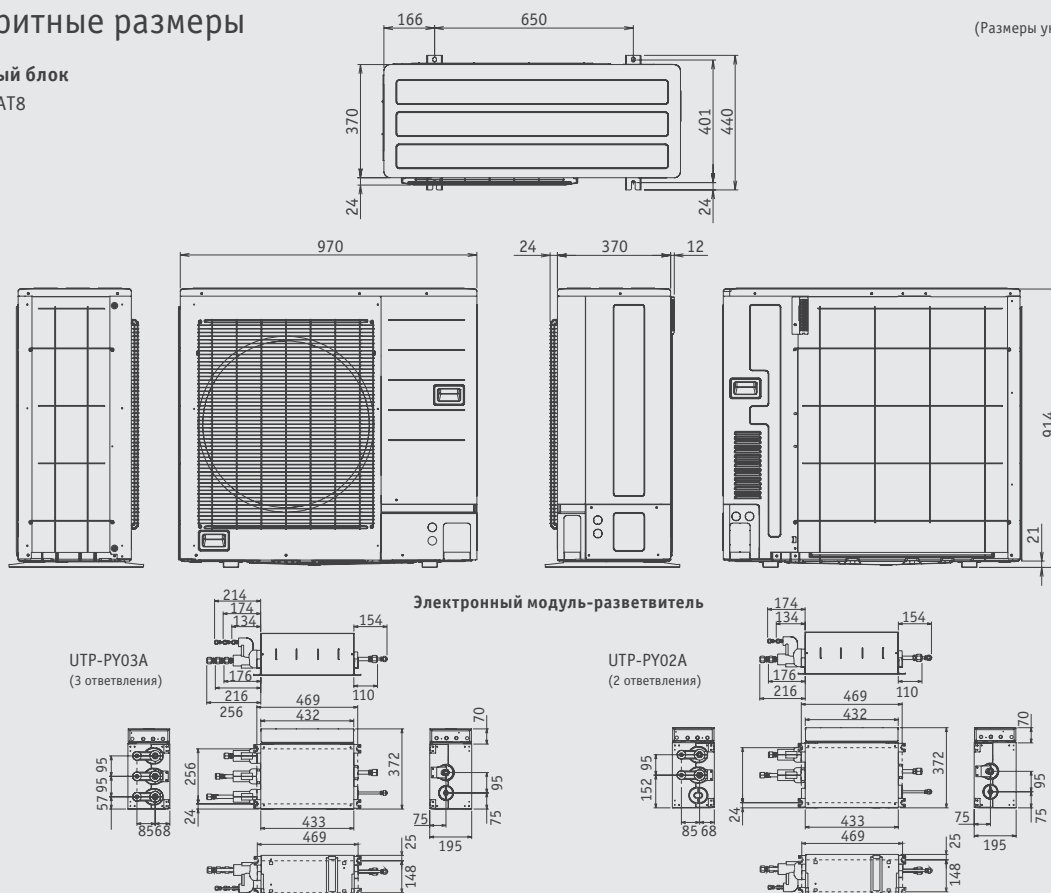

Характеристики

Наименование модели		AOYA45LAT8	
Макс. кол-во подключаемых внутренних блоков		8	
Производительность подключаемых внутренних блоков	Охлаждение	кВт	11,2 – 18,2
Параметры электропитания		В/Ф/Гц	230/1/50
Производительность	Охлаждение	кВт	14,0
	Нагрев	кВт	16,0
Потребляемая мощность	Охлаждение/Нагрев	кВт	5,20 / 5,07
Расход воздуха	Охлаждение/Нагрев	м³/ч	4,650/4,800
Уровень шума	Охлаждение	дБ(А)	56
Оребрение теплообменника		Пластинчатый теплообменник	
Габариты без упаковки (В x Ш x Г)		мм	914 x 970 x 370
Вес		кг	98
Диаметр соединительного патрубка (жидкость/ газ)		мм	9,52/15,88
Макс. длина трубной линии		м	115 (суммарная)
Макс. перепад высот (наружный/внутренний)			30
Диапазон рабочих температур	Охлаждение	°С (сух. терм.)	-5~46
	Нагрев	°С (сух. терм.)	-15~24
Тип хладагента			R410A

Наименование модели		UTP-PY03A		UTP-PY02A	
Подключаемые блоки		1 – 3		1 – 2	
Параметры электропитания, Ф/ В/Гц		1 230/~50		1 230/~50	
Диапазон напряжения, В		198 – 264		198 – 264	
Энергопотребление	Вт	10		10	
Рабочий ток	А	0,05		0,05	
Габаритные размеры, В x Ш x Г		195 x 433 x 370		195 x 433 x 370	
Вес		9		9	
Соединительный патрубок	Жидкость	Главный: 9,52 x 1, Вспомогательный: 6,35 x 3		Главный: 9,52 x 1, Вспомогательный: 6,35 x 2	
	Газ	Главный: 15,88 x 1, Вспомогательный: 12,7 x 3		Главный: 15,88 x 1, Вспомогательный: 12,7 x 2	
	Метод	Flare		Flare	

Примечание: Спецификация рассчитана для следующих условий: параметры электропитания 230 В.

Внутренние блоки для мульти-сплит систем

Компактные каналные

- Компактный корпус
- Встроенный насос отвода конденсата
- Широкий диапазон рабочего статического давления
- Два варианта встроенного монтажа



Проводной пульт

ARYG07LL ARYG09LL ARYG12LL ARYG14LL ARYG18LL

Компактный корпус



Вариативность монтажа

Встраиваемый подпотолочный

Встраиваемый напольный



Насос отвода конденсата входит в стандартную комплектацию

Обеспечивает вариативность монтажа.

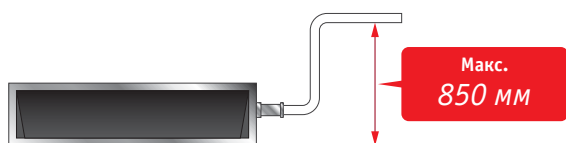

Декоративная панель (опциональная принадлежность)

Плоская декоративная панель обеспечит равномерное распределение воздушного потока и позволит вписать кондиционер в изысканный интерьер.



Широкий диапазон рабочего статического давления

Привод вентилятора (постоянного тока) позволяет варьировать статическое напряжение в диапазоне от 0 до 90 Па.



Диапазон статического давления от 0 до 90 Па

Пользователь может выбирать статическое давление с пульта управления.

Опциональные принадлежности

Упрощенный пульт: UTY-RSNYM

Приемник ИК-сигналов: UTY-LRHYM

Выносной датчик: UTY-XSZX

Дополнительный соединительный кабель: UTD-ECS5A

Декоративная панель: UTD-GXSA-W (для ARYG07/09/12/14LL), UTD-GXSB-W (для ARYG18LL)

Габаритные размеры

Модели: ARYG12LLTB / ARYG14LLTB / ARYG18LLTB

(Размеры указаны в мм.)

*При монтаже необходимо соблюдать сервисные зазоры. Размеры сервисных зазоров см. в Инструкции по монтажу

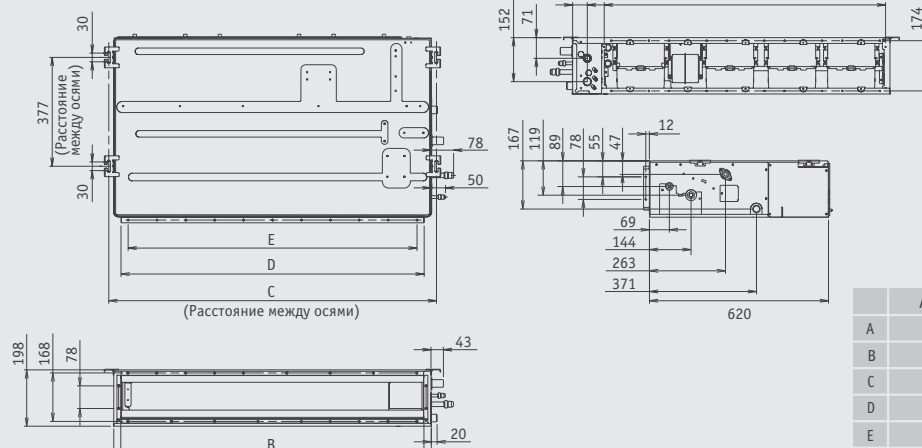

	ARYG12 / 14LLTB	ARYG18LLTB
A	700	900
B	650	850
C	734	934
D	650	850
E	P100 x 6 = 600	P100 x 8 = 800

Настенные кондиционеры

Тонкий и компактный корпус.
Высокая энергоэффективность.
Мощный обогрев



Беспроводной пульт



Для ASYG09LT



Для ASYG12LT



ASYG09LT CLASS A

С 2,50 кВт H 3,20 кВт

ASYG12LT CLASS A

С 3,50 кВт H 4,00 кВт

Тонкий и компактный корпус Мощный обогрев

Компактность и малые габариты корпуса обеспечиваются многоходовым теплообменником с плотным расположением трубок и высокоэффективным вентилятором.

Широкое воздухозаборное отверстие

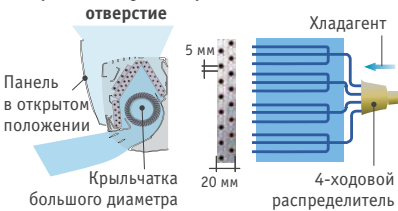

Толщина корпуса **185 мм**

Улучшена теплопроизводительность при низкой температуре наружного воздуха. Номинальная теплопроизводительность теперь поддерживается даже при температуре -7°C . Новая модель может работать даже при температуре -20°C .

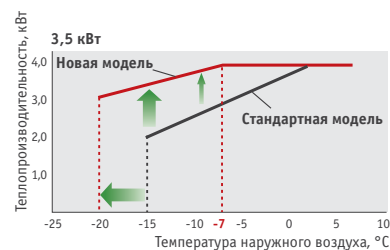
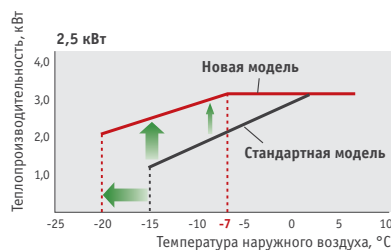

Режим высокой мощности

Система работает в течение 20 минут с максимальной скоростью вентилятора и компрессора. Таким образом воздух в помещении быстро охлаждается (или прогревается).

Режим малозумной работы наружного блока

Режим малошумной работы наружного блока задается с пульта управления.

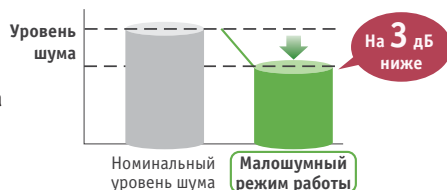

Работа при низких температурах

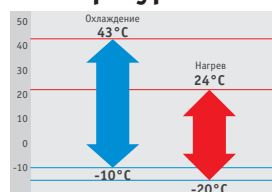

Опциональные принадлежности

Проводной пульт: UTY-RNNYM
Упрощенный пульт: UTY-RSNYM
Комплект связи: UTY-TWBXF
Комплект кабеля связи: UTY-XWZXZ5

Габаритные размеры

Модели: ASYG09LT / ASYG12LT

(Размеры указаны в мм.)

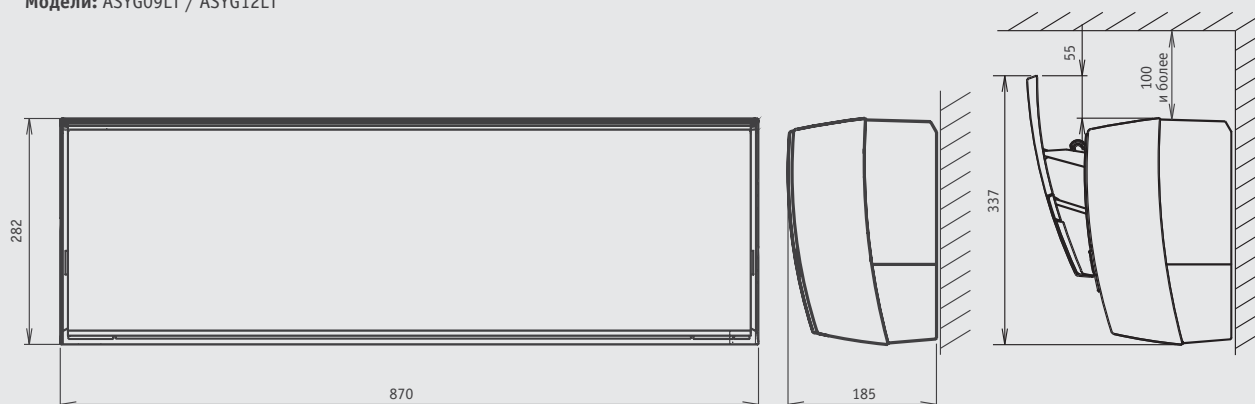

Внутренние блоки для мульти-сплит систем

Компактные настенные

- Плоская панель легко впишется в обстановку



ASYG07LJ

ASYG09LJ

ASYG12LJ

Компактный тонкий корпус

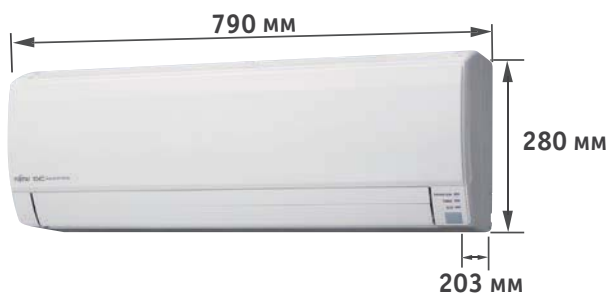

Плотное расположение трубок в теплообменнике

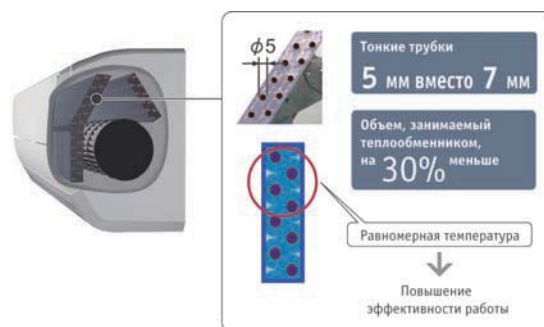

Для очистки воздуха используются:



Фильтр ионного деодорирования с длительным сроком службы*

Запахи эффективно поглощаются благодаря воздействию ионов, излучаемых напыленными на сетку фильтра микрокастицами керамики.

* При регулярной промывке срок службы фильтра может достигать 3 лет.



Яблочно-катехиновый фильтр

Мелкие частицы пыли, невидимые споры плесени и вредные микроорганизмы притягиваются и поглощаются благодаря электростатическим свойствам фильтра, а затем обезвреживаются под воздействием полифенола (вещества, содержащегося в яблоках).

Устранение неприятных запахов

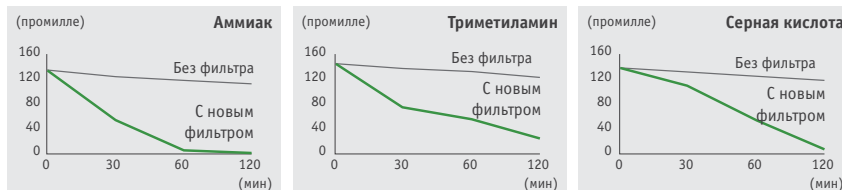

Исследование проводилось Центром по инспектированию и санитарии окружающей среды (Япония). Тест на деодорирование воздуха.

Опциональные принадлежности

Упрощенный пульт: UTY-RSNYM

Проводной пульт: UTY-RNNYM

Модуль внешних связей: UTY-XCBXZ1

Комплект кабеля связи: UTY-XWZX

Габаритные размеры

Модели:
ASYG07LJ
ASYG09LJ
ASYG12LJ

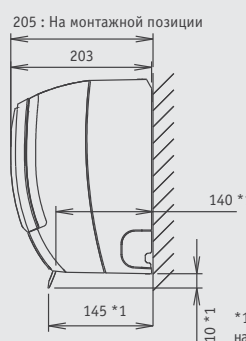
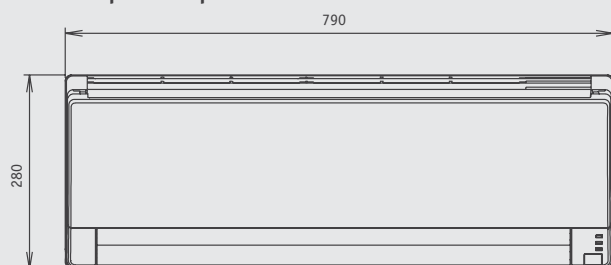

(Размеры указаны в мм.)

*1: Вертикальные жалюзи направлены вниз

Настенные большой мощности

- Мощный воздушный поток
- Двойной автосвинг



Беспроводной пульт

ASYG18LF ASYG24LF



Опциональные принадлежности

- Упрощенный пульт: UTY-RSNYM
- Проводной пульт: UTY-RNNYM
- Комплект кабеля связи: UTY-XWZX
- Яблочно-катехиновый фильтр: UTR-FA13-1
- Фильтр ионного дезодорирования: UTR-FA13-2

Напольные

- 2 вентилятора обеспечивают широкий воздушный поток



Беспроводной пульт

AGYG09LV AGYG12LV AGYG14LV



Опциональные принадлежности

- Упрощенный пульт: UTY-RSNYM
- Проводной пульт: UTY-RNNYM
- Комплект кабеля связи: UTY-XWZX
- Яблочно-катехиновый фильтр: UTR-FC03-2
- Фильтр ионного дезодорирования: UTR-FC03-3
- Комплект для частично встраиваемого монтажа: UTR-STA

Универсальные (напольно-подпотолочные)

- Два варианта монтажа
- Двойной автосвинг



Беспроводной пульт

ABYG14LV ABYG18LV



Опциональные принадлежности

- Упрощенный пульт: UTY-RSNYM
- Проводной пульт: UTY-RNNYM
- Комплект кабеля связи: UTY-XWZX

Компактные кассетные

- Увеличенный радиус воздушного потока и малозумная работа



Беспроводной пульт

**AUYG07LV AUYG09LV AUYG12LV
AUYG14LV AUYG18LV**



Опциональные принадлежности

- Упрощенный пульт: UTY-RSNYM
- Проводной пульт: UTY-RNNYM
- Воздухозаборная решетка: UTG-UFYD-W
- Заглушка для воздухораспределительного отверстия: UTR-YDZB
- Изоляционный комплект для условий высокой влажности: UTZ-KXGC
- Комплект для подачи свежего воздуха: UTZ-VXAA
- Комплект кабеля связи: UTY-XWZX

Внутренние блоки для мульти-сплит систем

Характеристики внутренних блоков

Характеристики (компактные настенные блоки)



Код модели	Внутренний блок		ASYG07LU	ASYG09LU	ASYG12LU	ASYG14LU	
Холодопроизводительность			2.0	2.5	3.5	4.0	
Параметры электропитания	В/Ф/Гц		230/1/50	230/1/50	230/1/50	230/1/50	
Уровень шума	Охлаждение	Н/М/Л/О	дБ(А)	35/30/28/21	36/32/28/21	37/34/31/21	41/36/33/25
	Нагрев			35/30/28/21	36/32/28/21	37/34/31/21	41/36/34/27
Расход воздуха	Охлаждение	Н/М/Л/О	м³/ч	570/520/470/330	600/550/470/330	660/600/530/330	710/640/570/390
	Нагрев			570/520/470/330	600/550/470/330	660/600/530/330	710/640/590/430
Габаритные размеры			мм 282x870x185	мм 282x870x185	мм 282x870x185	мм 282x870x185	
Вес			кг 9.5(21)	кг 9.5(21)	кг 9.5(21)	кг 9.5(21)	
Диаметр трубок	Жидкость/газ		мм 6.35/ 9.52	мм 6.35/ 9.52	мм 6.35/ 9.52	мм 6.35/ 12.7	

Характеристики (настенные блоки)



Код модели	Внутренний блок		ASYG07LJ	ASYG09LJ	ASYG12LJ	ASYG18LF	ASYG24LF	
Холодопроизводительность			2.0	2.5	3.5	5.0	7.0	
Параметры электропитания	В/Ф/Гц		230/1/50	230/1/50	230/1/50	230/1/50	230/1/50	
Уровень шума	Охлаждение	Н/М/Л/О	дБ(А)	36/32/29/21	37/33/29/21	40/36/30/21	43/37/33/26	49/42/37/33
	Нагрев			36/32/29/22	37/33/29/22	40/36/31/22	42/37/33/25	48/42/37/33
Расход воздуха	Охлаждение	Н/М/Л/О	м³/ч	560/500/430/310	600/520/430/310	660/560/450/310	900/740/620/550	1120/900/740/620
	Нагрев			560/500/430/330	600/520/430/330	660/560/470/330	900/740/620/550	1100/900/740/620
Габаритные размеры			мм 280x790x203	мм 280x790x203	мм 280x790x203	мм 320x998x238	мм 320 998 238	
Вес			кг 8(17.6)	кг 8(17.6)	кг 8(17.6)	кг 14(30.8)	кг 14(30.8)	
Диаметр трубок	Жидкость/газ		мм 6.35/ 9.52	мм 6.35/ 9.52	мм 6.35/ 9.52	мм 6.35/ 12.7	мм 6.35/ 15.88	

Характеристики (напольные блоки)



Код модели	Внутренний блок		AGYG09LV	AGYG12LV	AGYG14LV	
Холодопроизводительность			2.5	3.5	4.0	
Параметры электропитания	В/Ф/Гц		230/1/50	230/1/50	230/1/50	
Уровень шума	Охлаждение	Н/М/Л/О	дБ(А)	39/34/28/22	42/36/30/22	44/38/31/22
	Нагрев			39/35/30/22	42/38/32/22	44/39/33/22
Расход воздуха	Охлаждение	Н/М/Л/О	м³/ч	530/440/360/270	600/490/380/270	650/520/400/270
	Нагрев			530/460/380/270	600/510/410/270	650/540/430/270
Габаритные размеры			мм 600x740x200	мм 600x740x200	мм 600x740x200	
Вес			кг 14(30.7)	кг 14(30.7)	кг 14(30.7)	
Диаметр трубок	Жидкость/газ		мм 6.35/ 9.52	мм 6.35/ 9.52	мм 6.35/ 12.7	

Характеристики внутренних блоков

Характеристики (напольно-подпотолочные блоки)



Код модели	Внутренний блок			ABYG14LV	ABYG18LV
Холодопроизводительность	кВт			4.0	5.0
Параметры электропитания	В/Ф/Гц			230/1/50	230/1/50
Уровень шума	Охлаждение	Н/М/Л/О	дБ(А)	36/34/33/29 (Подпотолочная установка)	41/38/34/32 (Подпотолочная установка)
				39/37/36/32 (Напольная установка)	44/41/37/35 (Напольная установка)
	Нагрев	36/34/33/29 (Подпотолочная установка)	41/38/34/32 (Подпотолочная установка)		
Расход воздуха	Охлаждение	Н/М/Л/О	м³/ч	640/590/540/480	780/700/560/500
	Нагрев			640/590/540/480	780/700/560/500
Габаритные размеры	мм			199x990x655	199x990x655
Вес	кг			27(60)	27(60)
Диаметр трубок	Жидкость/газ			6.35/ 12.7	6.35/ 12.7

Характеристики (компактные кассетные блоки)



Код модели	Внутренний блок			AUYG07LV	AUYG09LV	AUYG12LV	AUYG14LV	AUYG18LV
Холодопроизводительность	кВт			2.0	2.5	3.5	4.0	5.0
Параметры электропитания	В/Ф/Гц			230/1/50	230/1/50	230/1/50	230/1/50	230/1/50
Уровень шума	Охлаждение	Н/М/Л/О	дБ(А)	33/31/29/27	33/31/29/27	37/33/31/28	40/35/32/29	42/37/33/29
	Нагрев			34/32/29/27	34/32/29/27	37/33/31/28	40/37/34/29	44/40/37/30
Расход воздуха	Охлаждение	Н/М/Л/О	м³/ч	540/490/440/390	540/490/440/390	610/530/470/410	680/580/490/410	750/610/520/410
	Нагрев			540/490/440/390	540/490/440/390	610/530/470/410	700/620/550/430	800/710/600/450
Габаритные размеры	мм			245x570x570	245x570x570	245x570x570	245x570x570	245x570x570
Вес	кг			15(33.1)	15(33.1)	15(33.1)	15(33.1)	15(33.1)
Решетка				UTG-UFYD-W				
Диаметр трубок	Жидкость/газ			6.35/ 9.52	6.35/ 9.52	6.35/ 9.52	6.35/ 12.7	6.35/ 12.7

Характеристики (компактные каналные блоки)



Код модели	Внутренний блок			ARYG07LL	ARYG09LL	ARYG12LL	ARYG14LL	ARYG18LL
Холодопроизводительность	кВт			2.0	2.5	3.5	4.0	5.0
Параметры электропитания	В/Ф/Гц			230/1/50	230/1/50	230/1/50	230/1/50	230/1/50
Уровень шума	Охлаждение	Н/М/Л/О	дБ(А)	28/26/25/24	28/27/26/25	29/28/27/26	32/30/28/26	32/31/30/29
	Нагрев			28/26/25/24	28/26/25/24	29/28/27/24	33/30/28/25	33/32/31/29
Расход воздуха	Охлаждение	Н/М/Л/О	м³/ч	550/490/470/440	600/550/500/450	650/600/550/480	800/700/600/480	940/880/820/750
	Нагрев			550/490/470/440	600/550/500/450	650/600/550/480	800/700/600/480	940/880/820/750
Габаритные размеры	мм			198x700x620	198x700x620	198x700x620	198x700x620	198x900x620
Вес	кг			17(37.5)	19(41.8)	19(41.8)	19(41.8)	23(50.6)
Диаметр трубок	Жидкость/газ			6.35/ 9.52	6.35/ 9.52	6.35/ 9.52	6.35/ 12.7	6.35/ 12.7
Внешнее статическое давление				0 to 90				
Насос				Standard				

Таблица производительности блоков

Системы для 2 помещений

РЕЖИМ ОХЛАЖДЕНИЯ

АОУG14LAC2	Комбинация внутренних блоков		Холодопроизводительность				Потребляемая мощность (мин. - макс.) кВт	EER	Класс энергоэффективности
			Режим охлаждения			Всего (мин. - макс.) кВт			
			Помещение 1	Помещение 2	кВт				
1 Помещение	7	-	2,10	-	2,10 (1,2 - 2,7)	0,59 (0,30 - 0,76)	3,56	A	
	9	-	2,50	-	2,50 (1,2 - 3,2)	0,65 (0,30 - 1,03)	3,85	A	
	12	-	3,50	-	3,50 (1,2 - 3,7)	1,04 (0,30 - 1,21)	3,37	A	
2 Помещение	7	7	2,00	2,00	4,00 (1,4 - 4,4)	1,09 (0,35 - 1,40)	3,67	A	
	7	9	1,95	2,05	4,00 (1,4 - 4,4)	1,09 (0,35 - 1,40)	3,67	A	
	7	12	1,65	2,35	4,00 (1,4 - 4,6)	1,05 (0,35 - 1,47)	3,81	A	
	9	9	2,00	2,00	4,00 (1,4 - 4,5)	1,09 (0,35 - 1,43)	3,67	A	
	9	12	1,70	2,30	4,00 (1,4 - 4,7)	1,05 (0,35 - 1,47)	3,81	A	

Примечание: • Холодопроизводительность приводится для следующих условий: 27 °C (по сухому термометру) /19 °C (по влажному термометру – в помещении), 35 °C по сухому термометру (температура наружного воздуха).

• Длина трубной линии: 5 м (от наружного блока до модуля-разветвителя), 3 м (от модуля-разветвителя до внутреннего блока).

• Перепад высот: 0 м (между внутренним и наружным блоками).

• Табличные значения приводятся только для общей информации. Значения приводятся для стандартных условий работы.

При подборе оборудования для конкретных рабочих условий необходимо использовать соответствующее техническое руководство.

Системы для 3 помещений

РЕЖИМ ОХЛАЖДЕНИЯ

АОУG18LAT3	Комбинация внутренних блоков			Холодопроизводительность				Потребляемая мощность (мин. - макс.) кВт	EER	Класс энергоэффективности	
				Режим охлаждения			Всего (мин. - макс.) кВт				
				Помещение 1	Помещение 2	Помещение 3					кВт
1 Помещение	7	-	-	2,30	-	-	2,30 (1,5 - 2,7)	0,65 (0,45 - 0,75)	3,54	A	
	9	-	-	2,70	-	-	2,70 (1,5 - 3,3)	0,80 (0,45 - 1,09)	3,38	A	
	12	-	-	3,50	-	-	3,50 (1,5 - 3,7)	1,09 (0,45 - 1,15)	3,21	A	
	14	-	-	4,20	-	-	4,20 (1,5 - 4,8)	1,16 (0,45 - 1,41)	3,62	A	
2 Помещение	7	7	-	2,30	2,30	-	4,60 (1,8 - 5,0)	1,22 (0,50 - 1,43)	3,77	A	
	9	7	-	2,70	2,30	-	5,00 (1,8 - 5,7)	1,35 (0,50 - 1,81)	3,70	A	
	12	7	-	3,02	1,98	-	5,00 (1,8 - 6,1)	1,34 (0,50 - 2,06)	3,73	A	
	14	7	-	3,42	1,88	-	5,30 (1,8 - 6,6)	1,34 (0,50 - 2,06)	3,96	A	
	9	9	-	2,50	2,50	-	5,00 (1,8 - 6,2)	1,35 (0,50 - 2,06)	3,70	A	
	12	9	-	2,82	2,18	-	5,00 (1,8 - 6,3)	1,35 (0,50 - 2,06)	3,70	A	
	14	9	-	3,23	2,07	-	5,30 (1,8 - 6,7)	1,35 (0,50 - 2,06)	3,93	A	
	12	12	-	2,55	2,55	-	5,10 (1,8 - 6,3)	1,35 (0,50 - 2,06)	3,78	A	
	14	12	-	2,89	2,41	-	5,30 (1,8 - 6,7)	1,35 (0,50 - 2,06)	3,93	A	
	7	7	7	1,80	1,80	1,80	5,40 (1,8 - 6,8)	1,34 (0,50 - 2,06)	4,03	A	
	9	7	7	2,00	1,70	1,70	5,40 (1,8 - 6,8)	1,35 (0,50 - 2,06)	4,00	A	
	12	7	7	2,33	1,53	1,53	5,40 (1,8 - 6,8)	1,35 (0,50 - 2,06)	4,00	A	
3 Помещение	14	7	7	2,58	1,41	1,41	5,40 (2,0 - 6,8)	1,35 (0,60 - 2,06)	4,00	A	
	9	9	7	1,89	1,89	-	5,40 (1,8 - 6,8)	1,35 (0,50 - 2,06)	4,00	A	
	12	9	7	2,22	1,72	1,46	5,40 (1,8 - 6,8)	1,35 (0,50 - 2,06)	4,00	A	
	14	9	7	2,47	1,58	1,35	5,40 (2,0 - 6,8)	1,35 (0,60 - 2,06)	4,00	A	
	9	9	9	1,80	1,80	1,80	5,40 (1,8 - 6,8)	1,35 (0,50 - 2,06)	4,00	A	
	12	9	9	2,12	1,64	1,64	5,40 (1,8 - 6,8)	1,35 (0,50 - 2,06)	4,00	A	

АОУG24LAT3	Комбинация внутренних блоков			Холодопроизводительность				Потребляемая мощность (мин. - макс.) кВт	EER	Класс энергоэффективности
				Режим охлаждения			Всего (мин. - макс.) кВт			
				Помещение 1	Помещение 2	Помещение 3				
1 Помещение	7	-	-	2,30	-	-	2,30 (1,5 - 2,7)	0,65 (0,45 - 0,75)	3,54	A
	9	-	-	2,70	-	-	2,70 (1,5 - 3,3)	0,80 (0,45 - 1,09)	3,38	A
	12	-	-	3,50	-	-	3,50 (1,5 - 3,7)	1,09 (0,45 - 1,15)	3,21	A
	14	-	-	4,20	-	-	4,20 (1,5 - 4,8)	1,16 (0,45 - 1,41)	3,62	A
2 Помещение	18	-	-	5,00	-	-	5,00 (1,8 - 5,6)	1,50 (0,50 - 1,96)	3,33	A
	7	7	-	2,30	2,30	-	4,60 (1,8 - 5,0)	1,20 (0,50 - 1,40)	3,83	A
	9	7	-	2,70	2,30	-	5,00 (1,8 - 5,7)	1,36 (0,50 - 1,78)	3,68	A
	12	7	-	3,42	2,38	-	5,80 (1,8 - 6,1)	1,70 (0,50 - 1,97)	3,41	A
	14	7	-	4,13	2,37	-	6,50 (1,8 - 7,2)	1,91 (0,50 - 2,46)	3,40	A
	18	7	-	4,52	2,08	-	6,60 (1,8 - 7,8)	1,91 (0,50 - 2,87)	3,46	A
	9	9	-	2,75	2,75	-	5,50 (1,8 - 6,2)	1,55 (0,50 - 2,02)	3,55	A
	12	9	-	3,41	2,79	-	6,20 (1,8 - 6,8)	1,90 (0,50 - 2,45)	3,26	A
	14	9	-	3,94	2,66	-	6,60 (1,8 - 7,7)	1,91 (0,50 - 2,77)	3,46	A
	18	9	-	4,35	2,35	-	6,70 (1,8 - 7,9)	1,91 (0,50 - 2,87)	3,51	A
	12	12	-	3,15	3,15	-	6,30 (1,8 - 7,2)	1,90 (0,50 - 2,74)	3,32	A
	14	12	-	3,67	3,03	-	6,70 (1,8 - 7,8)	1,91 (0,50 - 2,87)	3,51	A
18	12	-	4,04	2,66	-	6,70 (1,8 - 7,9)	1,92 (0,50 - 2,87)	3,49	A	
3 Помещение	7	7	7	2,27	2,27	2,27	6,80 (1,8 - 7,4)	1,92 (0,50 - 2,37)	3,54	A
	9	7	7	2,52	2,14	2,14	6,80 (1,8 - 7,8)	1,93 (0,50 - 2,60)	3,52	A
	12	7	7	2,84	1,98	1,98	6,80 (1,8 - 8,1)	1,93 (0,50 - 2,87)	3,52	A
	14	7	7	3,16	1,82	1,82	6,80 (2,0 - 8,4)	1,94 (0,60 - 2,87)	3,51	A
	18	7	7	3,54	1,63	1,63	6,80 (2,0 - 8,5)	1,94 (0,60 - 2,87)	3,51	A
	9	9	7	2,38	2,03	2,03	6,80 (1,8 - 8,2)	1,93 (0,50 - 2,87)	3,52	A
	12	9	7	2,70	2,21	1,88	6,80 (1,8 - 8,2)	1,93 (0,50 - 2,87)	3,52	A
	14	9	7	3,02	2,04	1,74	6,80 (2,0 - 8,4)	1,94 (0,60 - 2,87)	3,51	A
	18	9	7	3,40	1,84	1,56	6,80 (2,0 - 8,5)	1,94 (0,60 - 2,87)	3,51	A
	12	12	7	2,52	2,52	1,76	6,80 (1,8 - 8,2)	1,94 (0,50 - 2,87)	3,51	A
	14	12	7	2,83	2,34	1,63	6,80 (2,0 - 8,5)	1,94 (0,60 - 2,87)	3,51	A
	9	9	9	2,27	2,27	2,27	6,80 (1,8 - 8,2)	1,94 (0,50 - 2,87)	3,51	A
	12	9	9	2,58	2,11	2,11	6,80 (1,8 - 8,3)	1,94 (0,50 - 2,87)	3,51	A
	14	9	9	2,89	1,95	1,95	6,80 (2,0 - 8,5)	1,94 (0,60 - 2,87)	3,51	A
	18 ¹	9	9	3,27	1,77	1,77	6,80 (2,0 - 8,5)	1,94 (0,60 - 2,87)	3,51	A
	12	12	9	2,41	2,41	1,97	6,80 (1,8 - 8,3)	1,94 (0,50 - 2,87)	3,51	A
	14	12	9	2,72	2,24	1,84	6,80 (2,0 - 8,5)	1,94 (0,60 - 2,87)	3,51	A
	12	12	12	2,27	2,27	2,27	6,80 (1,8 - 8,3)	1,94 (0,50 - 2,87)	3,51	A

Примечание: • Холодопроизводительность приводится для следующих условий: 27 °C (по сухому термометру) /19 °C (по влажному термометру – в помещении), 35 °C по сухому термометру (температура наружного воздуха).

• Длина трубной линии: 5 м (от наружного блока до модуля-разветвителя), 3 м (от модуля-разветвителя до внутреннего блока).

• Перепад высот: 0 м (между внутренним и наружным блоками).

• Табличные значения приводятся только для общей информации. Значения приводятся для стандартных условий работы.

При подборе оборудования для конкретных рабочих условий необходимо использовать соответствующее техническое руководство.

Системы для 2 помещений

РЕЖИМ НАГРЕВА

АОУ614LAC2	Комбинация внутренних блоков		ТЕПЛОПРОИЗВОДИТЕЛЬНОСТЬ					COP	Класс энергоэффективности	
			Режим нагрева			Потребляемая мощность (мин. - макс.)	COP			Класс энергоэффективности
			Помещение 1	Помещение 2	Всего (мин. - макс.)					
			кВт	кВт	кВт	кВт				
1 Помещение	7	-	2,70	-	2,70 (1,4 - 3,3)	0,64 (0,25 - 0,89)	4,22	A		
	9	-	3,30	-	3,30 (0,9 - 4,2)	0,87 (0,25 - 1,37)	3,79	A		
	12	-	4,00	-	4,00 (0,9 - 4,8)	1,13 (0,25 - 1,59)	3,54	A		
2 Помещение	7	7	2,20	2,20	4,40 (1,1 - 5,4)	1,03 (0,25 - 1,78)	4,27	A		
	7	9	2,15	2,25	4,40 (1,1 - 5,4)	1,03 (0,25 - 1,78)	4,27	A		
	7	12	1,95	2,45	4,40 (1,1 - 5,5)	1,02 (0,25 - 1,76)	4,31	A		
	9	9	2,20	2,20	4,40 (1,1 - 5,4)	1,03 (0,25 - 1,78)	4,27	A		
	9	12	2,00	2,40	4,40 (1,1 - 5,5)	1,02 (0,25 - 1,76)	4,31	A		
	9	12	2,00	2,40	4,40 (1,1 - 5,5)	1,02 (0,25 - 1,76)	4,31	A		

Примечание: • Холодопроизводительность приводится для следующих условий: 27 °C (по сухому термометру) /19 °C (по влажному термометру – в помещении), 35 °C по сухому термометру (температура наружного воздуха).

- Длина трубной линии: 5 м (от наружного блока до модуля-разветвителя), 3 м (от модуля-разветвителя до внутреннего блока).
- Перепад высот: 0 м (между внутренним и наружным блоками).

• Табличные значения приводятся только для общей информации. Значения приводятся для стандартных условий работы.

При подборе оборудования для конкретных рабочих условий необходимо использовать соответствующее техническое руководство.

Системы для 3 помещений

РЕЖИМ НАГРЕВА

АОУ618LAT3	Комбинация внутренних блоков		ТЕПЛОПРОИЗВОДИТЕЛЬНОСТЬ					COP	Класс энергоэффективности	
			Режим нагрева			Потребляемая мощность (мин. - макс.)	COP			Класс энергоэффективности
			Помещение 1	Помещение 2	Помещение 3					
			кВт	кВт	кВт	кВт				
1 Помещение	7	-	2,70	-	2,70 (1,5 - 3,3)	0,83 (0,43 - 1,00)	3,25	C		
	9	-	3,30	-	3,30 (1,5 - 4,2)	1,00 (0,42 - 1,30)	3,30	C		
	12	-	3,80	-	3,80 (1,5 - 4,8)	1,26 (0,42 - 1,62)	3,02	D		
	14	-	4,80	-	4,80 (1,5 - 5,8)	1,30 (0,42 - 1,70)	3,69	B		
2 Помещение	7	7	2,70	2,70	5,40 (2,0 - 6,1)	1,59 (0,52 - 1,93)	3,40	B		
	9	7	3,25	2,75	6,00 (2,0 - 6,4)	1,87 (0,52 - 2,06)	3,21	C		
	12	7	3,71	2,59	6,30 (2,0 - 6,5)	1,98 (0,52 - 2,06)	3,18	D		
	14	7	4,29	2,51	6,80 (2,0 - 7,1)	1,92 (0,50 - 2,06)	3,54	B		
	9	9	3,15	3,15	6,30 (2,0 - 6,5)	1,98 (0,52 - 2,06)	3,18	D		
	12	9	3,51	2,89	6,40 (2,0 - 6,6)	1,99 (0,52 - 2,06)	3,22	C		
	14	9	4,03	2,77	6,80 (2,0 - 7,2)	1,91 (0,50 - 2,06)	3,56	B		
	12	12	3,20	3,20	6,40 (2,0 - 6,6)	1,98 (0,52 - 2,06)	3,23	C		
	14	12	3,71	3,09	6,80 (2,0 - 7,3)	1,90 (0,50 - 2,06)	3,58	B		
	7	7	2,23	2,23	4,46 (2,0 - 7,7)	1,70 (0,50 - 2,06)	3,94	A		
	9	7	2,52	2,14	4,66 (2,0 - 7,8)	1,70 (0,50 - 2,06)	4,00	A		
	3 Помещение	12	7	2,83	1,98	4,81 (2,0 - 7,8)	1,69 (0,50 - 2,06)	4,02	A	
14		7	3,14	1,83	4,97 (2,0 - 8,0)	1,62 (0,50 - 2,06)	4,20	A		
9		9	2,39	2,03	4,42 (2,0 - 7,8)	1,69 (0,50 - 2,06)	4,02	A		
12		9	2,69	2,22	4,91 (2,0 - 7,9)	1,68 (0,50 - 2,06)	4,05	A		
14		9	2,99	2,06	5,05 (2,0 - 8,0)	1,62 (0,50 - 2,06)	4,20	A		
9		9	2,27	2,27	4,54 (2,0 - 7,9)	1,68 (0,50 - 2,06)	4,05	A		
12		9	2,57	2,12	4,69 (2,0 - 7,9)	1,67 (0,50 - 2,06)	4,07	A		

АОУ624LAT3	Комбинация внутренних блоков		ТЕПЛОПРОИЗВОДИТЕЛЬНОСТЬ					COP	Класс энергоэффективности	
			Режим нагрева			Потребляемая мощность (мин. - макс.)	COP			Класс энергоэффективности
			Помещение 1	Помещение 2	Помещение 3					
			кВт	кВт	кВт	кВт				
1 Помещение	7	-	2,70	-	2,70 (1,5 - 3,3)	0,83 (0,43 - 1,00)	3,25	C		
	9	-	3,30	-	3,30 (1,5 - 4,2)	1,00 (0,42 - 1,30)	3,30	C		
	12	-	3,80	-	3,80 (1,5 - 4,8)	1,26 (0,42 - 1,62)	3,02	D		
	14	-	4,80	-	4,80 (1,5 - 5,8)	1,30 (0,42 - 1,70)	3,69	B		
2 Помещение	7	7	2,75	2,75	5,50 (2,0 - 6,1)	1,55 (0,52 - 1,93)	3,55	B		
	9	7	3,30	2,80	6,10 (2,0 - 7,0)	1,82 (0,52 - 2,52)	3,35	C		
	12	7	4,12	2,88	7,00 (2,0 - 7,3)	2,31 (0,52 - 2,66)	3,03	D		
	14	7	4,80	2,80	7,60 (2,0 - 8,3)	2,28 (0,50 - 2,87)	3,33	C		
	18	7	5,39	2,51	7,90 (2,0 - 8,3)	2,34 (0,50 - 2,87)	3,38	C		
	9	9	3,30	3,30	6,60 (2,0 - 7,4)	2,04 (0,52 - 2,68)	3,24	C		
	12	9	4,00	3,30	7,30 (2,0 - 7,7)	2,43 (0,52 - 2,87)	3,00	D		
	14	9	4,68	3,22	7,90 (2,0 - 8,3)	2,38 (0,50 - 2,87)	3,32	C		
	18	9	5,16	2,84	8,00 (2,0 - 8,5)	2,32 (0,50 - 2,87)	3,45	B		
	12	12	3,80	3,80	7,60 (2,0 - 7,8)	2,54 (0,52 - 2,87)	2,99	D		
	14	12	4,31	3,59	7,90 (2,0 - 8,4)	2,37 (0,50 - 2,87)	3,33	C		
	18	12	4,80	3,20	8,00 (2,0 - 8,6)	2,31 (0,50 - 2,87)	3,46	B		
3 Помещение	7	7	2,47	2,47	4,94 (2,0 - 8,6)	2,05 (0,50 - 2,68)	3,61	A		
	9	7	2,86	2,42	5,28 (2,0 - 8,8)	2,11 (0,50 - 2,87)	3,65	A		
	12	7	3,25	2,28	5,53 (2,0 - 8,9)	2,10 (0,50 - 2,80)	3,71	A		
	14	7	3,65	2,13	5,78 (2,0 - 9,2)	2,02 (0,50 - 2,72)	3,91	A		
	18	7	4,09	1,91	6,00 (2,0 - 9,2)	2,00 (0,50 - 2,70)	3,95	A		
	9	9	2,74	2,74	5,48 (2,0 - 9,0)	2,10 (0,50 - 2,87)	3,71	A		
	12	9	3,09	2,55	5,64 (2,0 - 9,1)	2,09 (0,50 - 2,87)	3,73	A		
	14	9	3,52	2,42	5,94 (2,0 - 9,2)	2,02 (0,50 - 2,72)	3,96	A		
	18	9	3,97	2,18	6,15 (2,0 - 9,2)	2,00 (0,50 - 2,69)	4,00	A		
	12	12	2,93	2,93	5,86 (2,0 - 9,1)	2,08 (0,50 - 2,87)	3,80	A		
	14	12	3,31	2,76	6,07 (2,0 - 9,2)	2,01 (0,50 - 2,70)	3,98	A		
	9	9	2,63	2,63	5,26 (2,0 - 9,1)	2,09 (0,50 - 2,87)	3,78	A		
	12	9	2,98	2,46	5,44 (2,0 - 9,2)	2,08 (0,50 - 2,87)	3,80	A		
	14	9	3,37	2,32	5,69 (2,0 - 9,2)	2,00 (0,50 - 2,70)	4,00	A		
	18 ¹⁾	9	3,81	2,10	5,91 (2,0 - 9,2)	1,98 (0,50 - 2,68)	4,04	A		
	12	12	2,83	2,83	5,66 (2,0 - 9,2)	2,07 (0,50 - 2,80)	3,86	A		
	14	12	3,17	2,64	5,81 (2,0 - 9,2)	2,00 (0,50 - 2,69)	4,00	A		
	12	12	2,67	2,67	5,34 (2,0 - 9,2)	2,06 (0,50 - 2,78)	3,88	A		

Примечание: • Холодопроизводительность приводится для следующих условий: 27 °C (по сухому термометру) /19 °C (по влажному термометру – в помещении), 35 °C по сухому термометру (температура наружного воздуха).

- Длина трубной линии: 5 м (от наружного блока до модуля-разветвителя), 3 м (от модуля-разветвителя до внутреннего блока).
- Перепад высот: 0 м (между внутренним и наружным блоками).

• Табличные значения приводятся только для общей информации. Значения приводятся для стандартных условий работы.

При подборе оборудования для конкретных рабочих условий необходимо использовать соответствующее техническое руководство.

Таблица производительности блоков

Системы для 2 – 4 помещений

РЕЖИМ ОХЛАЖДЕНИЯ

АОУЗОЛАТ4	Комбинация внутренних блоков				Холодопроизводительность					EER	Класс энергоэффективности	
					Режим охлаждения				Потребляемая мощность (мин. – макс.)			Потребляемая мощность (мин. – макс.)
					Помещение 1	Помещение 2	Помещение 3	Помещение 4				
					кВт	кВт	кВт	кВт	кВт	кВт		
1 Помещение	7	-	-	-	2,30	-	-	-	2,30 (1,6 – 2,7)	0,78 (0,56 – 0,99)	2,95	C
	9	-	-	-	2,70	-	-	-	2,70 (1,6 – 3,4)	0,94 (0,56 – 1,25)	2,87	C
	12	-	-	-	3,50	-	-	-	3,50 (1,6 – 3,8)	1,24 (0,56 – 1,40)	2,82	C
	14	-	-	-	4,00	-	-	-	4,00 (1,7 – 4,5)	1,40 (0,57 – 1,68)	2,86	C
	18	-	-	-	5,20	-	-	-	5,20 (1,7 – 6,0)	1,68 (0,56 – 2,20)	3,10	B
2 Помещение	7	7	-	-	2,30	2,30	-	-	4,60 (1,8 – 5,2)	1,42 (0,60 – 1,62)	3,24	A
	9	7	-	-	2,70	2,30	-	-	5,00 (1,8 – 6,0)	1,60 (0,60 – 2,16)	3,13	B
	12	7	-	-	3,50	2,30	-	-	5,80 (1,8 – 6,2)	2,00 (0,60 – 2,20)	2,90	C
	14	7	-	-	4,00	2,30	-	-	6,30 (1,8 – 7,1)	2,15 (0,60 – 2,50)	2,93	C
	18	7	-	-	4,80	2,10	-	-	6,90 (2,8 – 8,2)	2,10 (0,90 – 2,85)	3,29	A
	24	7	-	-	5,40	1,80	-	-	7,20 (2,8 – 9,3)	2,16 (0,90 – 3,58)	3,33	A
	9	9	-	-	2,70	2,70	-	-	5,40 (1,8 – 6,4)	1,68 (0,60 – 2,23)	3,21	A
	12	9	-	-	3,50	2,70	-	-	6,20 (2,8 – 6,8)	2,16 (0,90 – 2,50)	2,87	C
	14	9	-	-	4,00	2,70	-	-	6,70 (2,8 – 7,8)	2,35 (0,90 – 2,90)	2,85	C
	18	9	-	-	4,60	2,40	-	-	7,00 (2,8 – 8,7)	2,15 (0,90 – 3,25)	3,26	A
	24	9	-	-	5,23	2,07	-	-	7,30 (2,8 – 9,5)	2,15 (0,90 – 3,52)	3,40	A
	12	12	-	-	3,35	3,35	-	-	6,70 (2,8 – 7,3)	2,36 (0,90 – 2,80)	2,84	C
	14	12	-	-	3,68	3,22	-	-	6,90 (2,8 – 8,5)	2,18 (0,90 – 3,30)	3,17	B
	18	12	-	-	4,18	2,82	-	-	7,00 (2,8 – 9,1)	2,15 (0,90 – 3,52)	3,26	A
	24	12	-	-	4,82	2,48	-	-	7,30 (2,8 – 9,5)	2,15 (0,90 – 3,52)	3,40	A
14	14	-	-	3,55	3,55	-	-	7,10 (2,8 – 9,0)	2,20 (0,90 – 3,40)	3,23	A	
18	14	-	-	4,07	3,13	-	-	7,20 (2,8 – 9,3)	2,20 (0,90 – 3,52)	3,27	A	
24	14	-	-	4,66	2,74	-	-	7,40 (3,4 – 9,7)	2,20 (1,10 – 3,52)	3,36	A	
18	18	-	-	3,70	3,70	-	-	7,40 (3,4 – 9,7)	2,20 (1,10 – 3,52)	3,36	A	
24	18	-	-	4,25	3,25	-	-	7,50 (3,4 – 9,9)	2,20 (1,10 – 3,52)	3,41	A	
3 Помещение	7	7	7	-	2,30	2,30	2,30	-	6,90 (1,8 – 7,5)	2,20 (0,60 – 2,44)	3,14	B
	9	7	7	-	2,70	2,30	2,30	-	7,30 (2,8 – 7,7)	2,35 (0,90 – 2,55)	3,11	B
	12	7	7	-	3,02	1,99	1,99	-	7,00 (2,8 – 8,2)	2,17 (0,90 – 2,90)	3,23	A
	14	7	7	-	3,27	1,96	1,96	-	7,20 (1,6 – 8,9)	2,22 (0,68 – 3,43)	3,24	A
	18	7	7	-	4,08	1,81	1,81	-	7,70 (2,8 – 10,0)	2,22 (0,98 – 3,55)	3,47	A
	24	7	7	-	4,57	1,61	1,61	-	7,80 (2,8 – 10,1)	2,19 (0,98 – 3,53)	3,56	A
	9	9	7	-	2,45	2,45	2,09	-	7,00 (2,8 – 8,3)	2,17 (0,90 – 2,90)	3,23	A
	12	9	7	-	2,78	2,34	2,08	-	7,20 (1,6 – 8,9)	2,22 (0,68 – 3,41)	3,24	A
	14	9	7	-	3,16	2,14	1,90	-	7,20 (2,8 – 9,1)	2,22 (0,98 – 3,56)	3,24	A
	18	9	7	-	3,96	1,98	1,76	-	7,70 (2,8 – 9,9)	2,22 (0,98 – 3,56)	3,47	A
	24	9	7	-	4,46	1,77	1,57	-	7,80 (2,8 – 10,1)	2,19 (0,98 – 3,53)	3,56	A
	12	12	7	-	2,62	2,62	1,96	-	7,20 (1,6 – 9,1)	2,22 (0,68 – 3,54)	3,24	A
	14	12	7	-	3,04	2,43	1,83	-	7,30 (2,8 – 9,2)	2,22 (0,98 – 3,56)	3,29	A
	18	12	7	-	3,78	2,24	1,68	-	7,70 (2,8 – 9,9)	2,22 (0,98 – 3,56)	3,47	A
	24	12	7	-	4,28	2,01	1,51	-	7,80 (2,8 – 10,1)	2,19 (0,98 – 3,56)	3,56	A
	14	14	7	-	2,81	2,81	1,68	-	7,30 (2,8 – 9,3)	2,22 (0,98 – 3,58)	3,29	A
	18	14	7	-	3,52	2,61	1,57	-	7,70 (3,5 – 10,0)	2,22 (1,17 – 3,58)	3,47	A
	24	14	7	-	4,07	2,39	1,44	-	7,90 (3,5 – 10,1)	2,20 (1,17 – 3,58)	3,59	A
	18	18	7	-	3,19	3,19	1,42	-	7,80 (3,5 – 10,1)	2,22 (1,17 – 3,58)	3,51	A
	24	18	7	-	3,68	2,92	1,30	-	7,90 (4,7 – 10,1)	2,22 (1,27 – 3,58)	3,56	A
	9	9	9	-	2,40	2,40	2,40	-	7,20 (2,8 – 8,9)	2,22 (0,98 – 3,42)	3,24	A
	12	9	9	-	2,68	2,26	2,26	-	7,20 (2,8 – 9,1)	2,22 (0,98 – 3,54)	3,24	A
	14	9	9	-	3,11	2,10	2,10	-	7,30 (2,8 – 9,2)	2,22 (0,98 – 3,57)	3,29	A
	18	9	9	-	3,85	1,93	1,93	-	7,70 (2,8 – 9,9)	2,22 (0,98 – 3,56)	3,47	A
	24	9	9	-	4,35	1,73	1,73	-	7,80 (2,8 – 10,1)	2,20 (1,17 – 3,54)	3,55	A
	12	12	9	-	2,53	2,53	2,14	-	7,20 (2,8 – 9,1)	2,22 (0,98 – 3,54)	3,24	A
	14	12	9	-	2,95	2,36	1,99	-	7,30 (2,8 – 9,2)	2,22 (0,98 – 3,57)	3,29	A
	18	12	9	-	3,68	2,18	1,84	-	7,70 (2,8 – 9,9)	2,22 (0,98 – 3,56)	3,47	A
	24	12	9	-	4,18	1,97	1,66	-	7,80 (2,8 – 10,1)	2,19 (0,98 – 3,56)	3,56	A
	14	14	9	-	2,73	2,73	1,84	-	7,30 (3,5 – 9,3)	2,22 (1,17 – 3,58)	3,29	A
18	14	9	-	3,48	2,58	1,74	-	7,80 (3,5 – 10,0)	2,22 (1,17 – 3,58)	3,51	A	
24	14	9	-	3,98	2,34	1,58	-	7,90 (3,5 – 10,1)	2,22 (1,27 – 3,56)	3,56	A	
18	18	9	-	3,12	3,12	1,56	-	7,80 (4,7 – 10,1)	2,22 (1,27 – 3,58)	3,51	A	
12	12	12	-	2,43	2,43	2,43	-	7,30 (2,8 – 9,2)	2,22 (0,98 – 3,55)	3,29	A	
14	12	12	-	2,85	2,28	2,28	-	7,40 (2,8 – 9,3)	2,22 (0,98 – 3,58)	3,33	A	
18	12	12	-	3,57	2,12	2,12	-	7,80 (3,5 – 10,0)	2,22 (1,17 – 3,57)	3,51	A	
24	12	12	-	4,07	1,92	1,92	-	7,90 (3,5 – 10,1)	2,20 (1,17 – 3,54)	3,59	A	
14	14	12	-	2,64	2,64	2,11	-	7,40 (3,5 – 9,4)	2,22 (1,17 – 3,58)	3,33	A	
18	14	12	-	3,34	2,48	1,98	-	7,80 (3,5 – 10,1)	2,22 (1,17 – 3,58)	3,51	A	
18	18	12	-	3,05	3,05	1,81	-	7,90 (4,7 – 10,1)	2,22 (1,27 – 3,58)	3,56	A	
4 Помещение	7	7	7	7	1,90	1,90	1,90	1,90	7,60 (1,6 – 9,6)	2,20 (0,68 – 3,41)	3,45	A
	9	7	7	7	2,07	1,84	1,84	1,84	7,60 (1,6 – 9,8)	2,22 (0,68 – 3,54)	3,42	A
	12	7	7	7	2,37	1,78	1,78	1,78	7,70 (1,6 – 9,9)	2,22 (0,68 – 3,54)	3,47	A
	14	7	7	7	2,75	1,65	1,65	1,65	7,70 (2,8 – 9,9)	2,22 (0,98 – 3,56)	3,47	A
	18	7	7	7	3,43	1,52	1,52	1,52	8,00 (2,8 – 10,1)	2,20 (0,98 – 3,55)	3,64	A
	9	9	7	7	2,04	2,04	1,81	1,81	7,70 (2,8 – 9,7)	2,22 (0,98 – 3,42)	3,47	A
	12	9	7	7	2,30	1,94	1,73	1,73	7,70 (2,8 – 9,9)	2,22 (0,98 – 3,55)	3,47	A
	14	9	7	7	2,68	1,81	1,61	1,61	7,70 (2,8 – 10,0)	2,22 (0,98 – 3,57)	3,47	A
	18	9	7	7	3,35	1,67	1,49	1,49	8,00 (3,5 – 10,1)	2,20 (1,17 – 3,55)	3,64	A
	12	12	7	7	2,20	2,20	1,65	1,65	7,70 (2,8 – 10,0)	2,22 (0,98 – 3,55)	3,47	A
	14	12	7	7	2,60	2,08	1,56	1,56	7,80 (2,8 – 10,0)	2,22 (0,98 – 3,57)	3,51	A
	18	12	7	7	3,22	1,91	1,43	1,43	8,00 (3,5 – 10,1)	2,20 (1,17 – 3,56)	3,64	A
	14	14	7	7	2,50	2,50	1,50	1,50	8,00 (3,5 – 10,1)	2,22 (1,17 – 3,58)	3,60	A
	18	14	7	7	3,04	2,25	1,35	1,35	8,00 (3,5 – 10,1)	2,22 (1,17 – 3,58)	3,60	A
	9	9	9	7	1,98	1,98	1,98	1,76	7,70 (2,8 – 9,9)	2,22 (0,98 – 3,56)	3,47	A
	12	9	9	7	2,24	1,89	1,89	1,68	7,70 (2,8 – 10,0)	2,22 (0,98 – 3,56)	3,47	A
	14	9	9	7	2,64	1,78	1,78	1,59	7,80 (3,5 – 10,1)	2,22 (1,17 – 3,58)	3,51	A
	18	9	9	7	3,27	1,64	1,64	1,45	8,00 (3,5 – 10,1)	2,22 (1,17 – 3,56)	3,60	A
	12	12	9	7	2,17	2,17	1,83	1,63	7,80 (2,8 – 10,0)	2,22 (0,98 – 3,56)	3,51	A
	14	12	9	7	2,54	2,03	1,71	1,52	7,80 (3,5 – 10,1)	2,22 (1,17 – 3,58)	3,51	A
	18	12	9	7	3,15	1,87	1,58	1,40	8,00 (3,5 – 10,1)	2,22 (1,17 – 3,56)	3,60	A
	14	14	9	7	2,41	2,41	1,63	1,45	7,90 (3,5 – 10,1)	2,22 (1,17 – 3,58)	3,56	A
	18	14	9	7	2,98	2,21	1,49	1,32	8,00 (4,7 – 10,1)	2,22 (1,27 – 3,57)	3,60	A
	12	12	12	7	2,08	2,08	2,08	1,56	7,80 (2,8 – 10,1)	2,22 (0,98 – 3,56)	3,51	A
	14	12	12	7	2,47	1,98	1,98	1,48	7,90 (3,5 – 10,1)	2,22 (1,17 – 3,58)	3,56	A
	18	12	12	7	3,04	1,80	1,80	1,35	8,00 (3,5 – 10,1)	2,22 (1,17 – 3,56)	3,60	A
	14	14	12	7	2,32	2,32	1,86	1,39	7,90 (3,5 – 10,1)	2,22 (1,17 – 3,58)	3,56	A
	9	9	9	9	1,93	1,93	1,93	1,93	7,70 (3,5 – 10,0)	2,22 (1,17 – 3,56)	3,47	A
	12	9	9	9	2,21	1,86	1,86	1,86	7,80 (3,5 – 10,0)	2,22 (1,17 – 3,57)	3,51	A
	14	9	9	9	2,58	1,74	1,74	1,74	7,80 (3,5 – 10,1)	2,22 (1,17 – 3,58)	3,51	A
18 ¹	9	9	9	3,20	1,60	1,60	1,60	8,00 (4,7 – 10,1)	2,22 (1,27 – 3,58)	3,60	A	
12	12	9	9	2,12	2,12	1,78	1,78	7,80 (3,5 – 10,1)	2,22 (1,17 – 3,58)	3,51	A	
14	12	9	9	2,48	1,98	1,67	1,67	7,80 (3,5 – 10,1)	2,22 (1,17 – 3,58)	3,51	A	
18 ²	12	9	9	3,09	1,83	1,54	1,54	8,00 (4,7 – 10,1)	2,22 (1,27 – 3,58)	3,60	A	
14	14	9	9	2,36	2,36	1,59	1,59	7,90 (4,7 – 10,1)	2,22 (1,27 – 3,58)	3,56	A	
12	12	12	9	2,03	2,03	2,03	1,71	7,80 (3,5 – 10,1)	2,22 (1,17 – 3,58)	3,51</		

Системы для 2 – 4 помещений

РЕЖИМ НАГРЕВА

АОУ30ЛАТ4	ТЕПЛОПРОИЗВОДИТЕЛЬНОСТЬ												
	Режим нагрева								Потребляемая мощность (мин. – макс.) кВт	Потребляемая мощность (мин. – макс.) кВт	COP	Класс энергоэффективности	
	Помещение 1	Помещение 2	Помещение 3	Помещение 4	Потребляемая мощность (мин. – макс.) кВт								
1 Помещение	7	-	-	-	2,70	-	-	-	2,70 (1,5 – 3,3)	1,00 (0,55 – 1,25)	2,70	E	
	9	-	-	-	3,30	-	-	-	3,30 (1,5 – 3,7)	1,22 (0,55 – 1,41)	2,70	E	
	12	-	-	-	3,80	-	-	-	3,80 (1,5 – 4,5)	1,40 (0,55 – 1,80)	2,71	E	
	14	-	-	-	4,80	-	-	-	4,80 (1,7 – 5,8)	1,48 (0,58 – 1,90)	3,24	C	
	18	-	-	-	6,00	-	-	-	6,00 (3,2 – 7,1)	1,90 (0,90 – 2,46)	3,16	D	
	24	-	-	-	8,20	-	-	-	8,20 (3,2 – 9,0)	2,78 (0,90 – 3,33)	2,95	D	
	7	7	-	-	2,70	2,70	-	-	5,40 (1,7 – 5,9)	1,76 (0,55 – 1,80)	3,42	B	
	9	7	-	-	3,30	2,70	-	-	6,00 (1,7 – 7,2)	1,76 (0,55 – 2,50)	3,41	B	
	12	7	-	-	3,80	2,70	-	-	6,50 (1,7 – 7,2)	2,20 (0,55 – 2,45)	2,95	D	
	14	7	-	-	4,80	2,70	-	-	7,50 (3,3 – 8,7)	2,25 (0,90 – 2,88)	3,33	C	
2 Помещение	18	7	-	-	6,00	2,70	-	-	8,70 (3,3 – 9,4)	2,67 (0,90 – 3,00)	3,26	C	
	24	7	-	-	7,15	2,35	-	-	9,50 (3,3 – 10,7)	2,70 (0,90 – 3,50)	3,52	B	
	9	9	-	-	3,30	3,30	-	-	6,60 (3,3 – 7,4)	2,02 (0,90 – 2,50)	3,27	C	
	12	9	-	-	3,80	3,30	-	-	7,10 (1,7 – 8,3)	2,35 (0,55 – 3,08)	3,02	D	
	14	9	-	-	4,80	3,30	-	-	8,10 (3,3 – 9,3)	2,67 (0,90 – 3,30)	3,03	D	
	18	9	-	-	5,87	3,23	-	-	9,10 (3,3 – 10,1)	2,67 (0,90 – 3,40)	3,41	B	
	24	9	-	-	6,77	2,73	-	-	9,50 (3,3 – 11,0)	2,67 (0,90 – 3,50)	3,56	B	
	12	12	-	-	3,80	3,80	-	-	7,60 (3,3 – 8,8)	2,65 (0,90 – 3,30)	2,87	D	
	14	12	-	-	4,80	3,80	-	-	8,60 (3,3 – 9,8)	3,06 (0,90 – 3,50)	2,81	D	
	18	12	-	-	5,69	3,61	-	-	9,30 (3,3 – 10,3)	2,90 (0,90 – 3,50)	3,21	C	
	24	12	-	-	6,56	3,04	-	-	9,60 (3,3 – 11,0)	2,68 (0,90 – 3,50)	3,58	B	
	14	14	-	-	4,70	4,70	-	-	9,40 (3,3 – 10,3)	2,93 (0,90 – 3,50)	3,21	C	
	18	14	-	-	5,33	4,27	-	-	9,60 (3,3 – 11,1)	2,77 (0,90 – 3,50)	3,47	B	
	24	14	-	-	6,06	3,54	-	-	9,60 (4,3 – 11,5)	2,65 (1,02 – 3,50)	3,62	A	
	18	18	-	-	4,80	4,80	-	-	9,60 (4,3 – 11,5)	2,65 (1,02 – 3,50)	3,62	A	
	24	18	-	-	5,54	4,06	-	-	9,60 (4,3 – 11,6)	2,65 (1,02 – 3,50)	3,62	A	
	3 Помещение	7	7	7	-	2,70	2,70	2,70	-	8,10 (1,8 – 8,8)	2,30 (0,55 – 2,65)	3,52	B
		9	7	7	-	3,30	2,70	2,70	-	8,70 (3,3 – 9,3)	2,60 (0,90 – 2,85)	3,35	C
		12	7	7	-	3,80	2,70	2,70	-	9,20 (3,3 – 9,7)	2,83 (0,90 – 3,10)	3,25	C
		14	7	7	-	4,15	2,42	2,42	-	9,00 (1,8 – 10,1)	2,66 (0,58 – 3,53)	3,38	C
18		7	7	-	4,86	2,27	2,27	-	9,40 (3,3 – 11,2)	2,46 (0,87 – 3,52)	3,82	A	
24		7	7	-	5,44	2,03	2,03	-	9,50 (3,3 – 11,5)	2,47 (0,87 – 3,52)	3,85	A	
9		9	7	-	3,30	3,30	2,70	-	9,30 (3,3 – 9,7)	2,80 (0,90 – 3,10)	3,32	C	
12		9	7	-	3,56	2,94	2,49	-	9,00 (1,8 – 10,0)	2,69 (0,58 – 3,51)	3,35	C	
14		9	7	-	4,00	2,75	2,33	-	9,10 (3,3 – 10,2)	2,64 (0,87 – 3,50)	3,45	B	
18		9	7	-	4,66	2,56	2,17	-	9,40 (3,3 – 11,3)	2,45 (0,87 – 3,50)	3,84	A	
24		9	7	-	5,29	2,33	1,98	-	9,60 (3,3 – 11,5)	2,46 (0,87 – 3,51)	3,90	A	
12		12	7	-	3,33	3,33	2,33	-	9,00 (1,8 – 10,1)	2,66 (0,58 – 3,48)	3,38	C	
14		12	7	-	3,80	3,17	2,22	-	9,20 (3,3 – 10,3)	2,62 (0,87 – 3,48)	3,51	B	
18		12	7	-	4,45	2,97	2,08	-	9,50 (3,3 – 11,4)	2,44 (0,87 – 3,47)	3,89	A	
24		12	7	-	5,03	2,69	1,88	-	9,60 (3,3 – 11,7)	2,45 (0,87 – 3,56)	3,92	A	
14		14	7	-	3,60	3,60	2,10	-	9,30 (3,3 – 10,6)	2,59 (0,87 – 3,48)	3,59	B	
18		14	7	-	4,19	3,35	1,96	-	9,50 (3,7 – 11,5)	2,42 (0,97 – 3,52)	3,93	A	
24		14	7	-	4,77	3,05	1,78	-	9,60 (3,3 – 11,7)	2,45 (0,87 – 3,56)	3,92	A	
18		18	7	-	3,89	3,89	1,82	-	9,60 (3,7 – 12,0)	2,40 (0,97 – 3,52)	4,00	A	
24		18	7	-	4,42	3,53	1,65	-	9,60 (4,3 – 12,0)	2,40 (1,12 – 3,52)	4,00	A	
9		9	9	-	3,00	3,00	3,00	-	9,00 (3,3 – 10,0)	2,69 (0,87 – 3,51)	3,35	C	
12		9	9	-	3,39	2,80	2,80	-	9,00 (3,3 – 10,1)	2,67 (0,87 – 3,48)	3,37	C	
14		9	9	-	3,87	2,66	2,66	-	9,20 (3,3 – 10,3)	2,63 (0,87 – 3,48)	3,50	B	
18		9	9	-	4,52	2,49	2,49	-	9,50 (3,7 – 11,4)	2,44 (0,97 – 3,48)	3,89	A	
24		9	9	-	5,11	2,25	2,25	-	9,60 (3,7 – 11,7)	2,45 (0,97 – 3,57)	3,92	A	
12		12	9	-	3,22	3,22	2,65	-	9,10 (3,3 – 10,3)	2,65 (0,87 – 3,52)	3,43	B	
14		12	9	-	3,69	3,07	2,53	-	9,30 (3,3 – 10,5)	2,61 (0,87 – 3,52)	3,56	B	
18		12	9	-	4,29	2,86	2,36	-	9,50 (3,7 – 11,4)	2,43 (0,97 – 3,47)	3,91	A	
24		12	9	-	4,86	2,59	2,14	-	9,60 (3,7 – 11,8)	2,44 (0,97 – 3,55)	3,93	A	
14		14	9	-	3,46	3,46	2,38	-	9,30 (3,7 – 10,7)	2,58 (0,97 – 3,46)	3,60	B	
18		14	9	-	4,04	3,23	2,22	-	9,50 (3,7 – 11,6)	2,41 (0,97 – 3,51)	3,94	A	
24		14	9	-	4,62	2,95	2,03	-	9,60 (4,3 – 11,9)	2,42 (1,12 – 3,57)	3,97	A	
18		18	9	-	3,76	3,76	2,07	-	9,60 (4,3 – 12,0)	2,40 (1,12 – 3,52)	4,00	A	
12		12	12	-	3,07	3,07	3,07	-	9,20 (3,3 – 10,3)	2,63 (0,87 – 3,49)	3,50	B	
14		12	12	-	3,49	2,91	2,91	-	9,30 (3,3 – 10,6)	2,59 (0,87 – 3,49)	3,59	B	
18		12	12	-	4,07	2,71	2,71	-	9,50 (3,7 – 11,6)	2,42 (0,97 – 3,52)	3,93	A	
24		12	12	-	4,65	2,48	2,48	-	9,60 (3,7 – 11,8)	2,43 (0,97 – 3,54)	3,95	A	
14		14	12	-	3,32	3,32	2,76	-	9,40 (3,7 – 10,8)	2,40 (0,97 – 3,50)	3,92	A	
18		14	12	-	3,85	3,08	2,57	-	9,50 (3,7 – 11,6)	2,40 (0,97 – 3,49)	3,96	A	
24		14	12	-	4,42	2,80	2,40	-	9,60 (4,3 – 12,0)	2,40 (1,12 – 3,52)	4,00	A	
7	7	7	7	2,35	2,35	2,35	2,35	9,40 (1,8 – 10,8)	2,58 (0,58 – 3,47)	3,64	A		
9	7	7	7	2,68	2,27	2,27	2,27	9,50 (1,8 – 10,9)	2,57 (0,58 – 3,51)	3,70	A		
12	7	7	7	3,06	2,14	2,14	2,14	9,50 (1,8 – 11,1)	2,56 (0,58 – 3,55)	3,71	A		
14	7	7	7	3,49	2,04	2,04	2,04	9,60 (3,3 – 11,3)	2,53 (0,87 – 3,56)	3,79	A		
18	7	7	7	4,00	1,87	1,87	1,87	9,60 (3,3 – 12,0)	2,40 (0,87 – 3,56)	4,00	A		
9	9	7	7	2,57	2,57	2,18	2,18	9,50 (3,3 – 10,9)	2,56 (0,87 – 3,44)	3,71	A		
12	9	7	7	2,95	2,43	2,06	2,06	9,50 (3,3 – 11,1)	2,55 (0,87 – 3,54)	3,73	A		
14	9	7	7	3,36	2,31	1,96	1,96	9,60 (3,3 – 11,4)	2,53 (0,87 – 3,54)	3,79	A		
18	9	7	7	3,87	2,13	1,80	1,80	9,60 (3,7 – 12,0)	2,40 (0,97 – 3,55)	4,00	A		
12	12	7	7	2,82	2,82	1,98	1,98	9,60 (3,3 – 11,3)	2,54 (0,87 – 3,57)	3,78	A		
14	12	7	7	3,20	2,67	1,87	1,87	9,60 (3,3 – 11,5)	2,51 (0,87 – 3,58)	3,82	A		
18	12	7	7	3,69	2,46	1,72	1,72	9,60 (3,7 – 12,0)	2,40 (0,97 – 3,58)	4,00	A		
14	14	7	7	3,03	3,03	1,77	1,77	9,60 (3,7 – 11,8)	2,49 (0,97 – 3,58)	3,86	A		
18	14	7	7	3,51	2,81	1,64	1,64	9,60 (3,7 – 12,0)	2,40 (0,97 – 3,56)	4,00	A		
9	9	9	7	2,47	2,47	2,09	2,09	9,50 (3,3 – 11,2)	2,55 (0,87 – 3,54)	3,73	A		
12	9	9	7	2,87	2,36	2,36	2,01	9,60 (3,3 – 11,3)	2,54 (0,87 – 3,58)	3,78	A		
14	9	9	7	3,25	2,23	2,23	1,89	9,60 (3,7 – 11,5)	2,52 (0,97 – 3,58)	3,81	A		
18	9	9	7	3,74	2,06	2,06	1,75	9,60 (3,7 – 12,0)	2,40 (0,97 – 3,58)	4,00	A		
12	12	9	7	2,72	2,72	2,25	1,91	9,60 (3,3 – 11,4)	2,53 (0,87 – 3,58)	3,79	A		
14	12	9	7	3,09	2,58	2,13	1,80	9,60 (3,7 – 11,6)	2,50 (0,97 – 3,58)	3,84	A		
18	12	9	7	3,58	2,39	1,97	1,67	9,60 (3,7 – 12,0)	2,40 (0,97 – 3,58)	4,00	A		
14	14	9	7	2,94	2,94	2,02	1,71	9,60 (3,7 – 11,8)	2,48 (0,97 – 3,58)	3,87	A		
18	14	9	7	3,41	2,73	1,87	1,59	9,60 (4,3 – 12,0)	2,40 (1,12 – 3,58)	4,00	A		
12	12	12	7	2,59	2,59	2,59	1,81	9,60 (3,3 – 11,5)	2,52 (0,87 – 3,58)	3,81	A		
14	12	12	7	2,95	2,46	2,46	1,72	9,60 (3,7 – 11,7)	2,49 (0,97 – 3,58)	3,85	A		
18	12	12	7	3,43	2,29	2,29	1,60	9,60 (3,7 – 12,0)	2,40 (0,97 – 3,56)	4,00	A		
14	14	12	7	2,81	2,81	2,34	1,64	9,60 (3,7 – 11,9)	2,47 (0,97 – 3,58)	3,89	A		
9	9	9	9	2,40	2,40	2,40	2,40	9,60 (3,7 – 11,3)	2,55 (0,97 – 3,58)	3,76	A		
12	9	9	9	2,76	2,28	2,28	2,28	9,60 (3,7 – 11,4)	2,53 (0,97 – 3,58)	3,79	A		
14	9	9	9	3,14	2,16	2,16	2,16	9,60 (3,7 – 11,6)	2,51 (0,97 – 3,58)	3,82	A		
18	9	9	9	3,62	1,99	1,99	1,99	9,60 (4,3 – 12,0)	2,40 (1,12 – 3,58)	4,00	A		
12	12	9	9	2,63	2,63	2,17	2,17	9,60 (3,7 – 11,5)	2,52 (0,97 – 3,58)	3,81	A		
14	12	9	9	2,99	2,49	2,06	2,06	9,60 (3,7 – 11,7)	2,50 (0,97 – 3,58)	3,84	A		
18	12	9	9	3,47	2,31	1,91	1,91	9,60 (4,3 – 12,0)	2,40 (1,12 – 3,58)	4,00	A		
14	14	9	9	2,84	2,84	1,96	1,96	9,60 (4,3 – 11,9)	2,48 (1,12 – 3,58)	3,87	A		
12	12	12	9	2,51	2,51	2,51	2,07	9,60 (3,7 – 11,6)	2,51 (0,97 – 3,58)	3			

Системы для 8 помещений

РЕЖИМ ОХЛАЖДЕНИЯ

АОУГ45ЛАТ8	Комбинация внутренних блок								Холодопроизводительность								Потребляемая мощность		
									Режим охлаждения										
									Помещение 1	Помещение 2	Помещение 3	Помещение 4	Помещение 5	Помещение 6	Помещение 7	Помещение 8			Всего
4 Помещения	7	7	14	18	-	-	-	-	кВт	кВт	кВт	кВт	кВт	кВт	кВт	кВт	кВт	кВт	кВт
	7	7	14	14	-	-	-	-	2,05	2,05	4,10	4,10	-	-	-	-	13,47	4,89	
	7	7	12	24	-	-	-	-	2,05	2,05	3,52	7,03	-	-	-	-	12,30	4,24	
	7	7	12	18	-	-	-	-	2,05	2,05	3,52	5,27	-	-	-	-	14,65	5,50	
	7	7	12	14	-	-	-	-	2,05	2,05	3,52	5,27	-	-	-	-	12,89	4,57	
	7	7	9	24	-	-	-	-	2,05	2,05	2,64	7,03	-	-	-	-	11,72	3,91	
	7	7	9	18	-	-	-	-	2,05	2,05	2,64	5,27	-	-	-	-	13,77	5,05	
	7	7	7	24	-	-	-	-	2,05	2,05	2,05	7,03	-	-	-	-	12,01	4,08	
	7	7	7	18	-	-	-	-	2,05	2,05	2,05	5,27	-	-	-	-	13,18	4,73	
	7	7	7	18	-	-	-	-	2,05	2,05	2,05	5,27	-	-	-	-	11,42	3,74	
	5 Помещений	12	12	12	12	14	-	-	-	3,04	3,04	3,04	3,04	3,54	-	-	-	15,69	5,87
		12	12	12	12	12	-	-	-	3,09	3,09	3,09	3,09	3,09	-	-	-	15,46	5,89
9		12	12	14	14	-	-	-	2,30	3,07	3,07	3,57	3,57	-	-	-	15,57	5,88	
9		12	12	12	14	-	-	-	2,34	3,12	3,12	3,12	3,63	-	-	-	15,34	5,89	
9		12	12	12	12	-	-	-	2,46	3,27	3,27	3,27	3,27	-	-	-	15,55	5,90	
9		9	14	14	14	-	-	-	2,32	2,32	3,60	3,60	3,60	-	-	-	15,45	5,89	
9		9	12	14	18	-	-	-	2,28	2,28	3,04	3,54	4,55	-	-	-	15,69	5,87	
9		9	12	14	14	-	-	-	2,36	2,36	3,15	3,67	3,67	-	-	-	15,21	5,90	
9		9	12	12	18	-	-	-	2,32	2,32	3,09	3,09	4,63	-	-	-	15,45	5,89	
9		9	12	12	14	-	-	-	2,47	2,47	3,30	3,30	3,84	-	-	-	15,38	5,90	
9		9	12	12	12	-	-	-	2,51	2,51	3,34	3,34	3,34	-	-	-	15,05	5,90	
9		9	9	14	18	-	-	-	2,34	2,34	2,34	3,64	4,67	-	-	-	15,33	5,89	
9		9	9	14	14	-	-	-	2,49	2,49	2,49	3,87	3,87	-	-	-	15,21	5,90	
9		9	9	12	18	-	-	-	2,46	2,46	2,46	3,28	4,90	-	-	-	15,55	5,90	
9		9	9	12	14	-	-	-	2,53	2,53	2,53	3,37	3,93	-	-	-	14,88	5,90	
9		9	9	12	12	-	-	-	2,64	2,64	2,64	3,52	3,52	-	-	-	14,96	5,65	
9		9	9	9	24	-	-	-	2,32	2,32	2,32	2,32	6,18	-	-	-	15,45	5,89	
9		9	9	9	18	-	-	-	2,51	2,51	2,51	2,51	5,01	-	-	-	15,05	5,90	
9		9	9	9	14	-	-	-	2,64	2,64	2,64	2,64	4,10	-	-	-	14,66	5,50	
9		9	9	9	12	-	-	-	2,64	2,64	2,64	2,64	3,52	-	-	-	14,08	5,20	
9		9	9	9	9	-	-	-	2,64	2,64	2,64	2,64	2,64	-	-	-	13,20	4,73	
7		12	14	14	14	-	-	-	1,79	3,07	3,57	3,57	3,57	-	-	-	15,57	5,88	
7		12	12	14	14	-	-	-	1,82	3,12	3,12	3,64	3,64	-	-	-	15,33	5,89	
7		12	12	12	18	-	-	-	1,79	3,07	3,07	3,07	4,59	-	-	-	15,57	5,88	
7		12	12	12	14	-	-	-	1,91	3,28	3,28	3,28	3,82	-	-	-	15,55	5,90	
7		12	12	12	12	-	-	-	1,93	3,32	3,32	3,32	3,32	-	-	-	15,22	5,90	
7		9	14	14	18	-	-	-	1,77	2,28	3,54	3,54	4,55	-	-	-	15,68	5,87	
7		9	14	14	14	-	-	-	1,84	2,36	3,67	3,67	3,67	-	-	-	15,21	5,90	
7		9	12	14	18	-	-	-	1,80	2,32	3,09	3,60	4,63	-	-	-	15,45	5,89	
7		9	12	14	14	-	-	-	1,92	2,47	3,30	3,84	3,84	-	-	-	15,38	5,90	
7		9	12	12	18	-	-	-	1,83	2,36	3,15	3,15	4,72	-	-	-	15,21	5,90	
7		9	12	12	14	-	-	-	1,95	2,51	3,35	3,35	3,90	-	-	-	15,05	5,90	
7		9	12	12	12	-	-	-	2,05	2,64	3,52	3,52	3,52	-	-	-	15,25	5,79	
7		9	9	18	18	-	-	-	1,79	2,30	2,30	4,59	4,59	-	-	-	15,57	5,88	
7		9	9	14	18	-	-	-	1,91	2,46	2,46	3,82	4,90	-	-	-	15,54	5,90	
7		9	9	14	14	-	-	-	1,96	2,53	2,53	3,93	3,93	-	-	-	14,87	5,90	
7		9	9	12	24	-	-	-	1,79	2,30	2,30	3,07	6,12	-	-	-	15,57	5,88	
7		9	9	12	18	-	-	-	1,93	2,49	2,49	3,32	4,97	-	-	-	15,21	5,90	
7		9	9	12	14	-	-	-	2,05	2,64	2,64	3,52	4,10	-	-	-	14,95	5,65	
7		9	9	12	12	-	-	-	2,05	2,64	2,64	3,52	3,52	-	-	-	14,37	5,35	
7		9	9	9	24	-	-	-	1,83	2,36	2,36	2,36	6,29	-	-	-	15,21	5,90	
7		9	9	9	18	-	-	-	2,05	2,64	2,64	2,64	5,27	-	-	-	15,24	5,79	
7		9	9	9	14	-	-	-	2,05	2,64	2,64	2,64	4,10	-	-	-	14,07	5,20	
7		9	9	9	12	-	-	-	2,05	2,64	2,64	2,64	3,52	-	-	-	13,49	4,89	
7		9	9	9	9	-	-	-	2,05	2,64	2,64	2,64	2,64	-	-	-	12,61	4,41	
7		7	14	14	18	-	-	-	1,80	1,80	3,60	3,60	4,63	-	-	-	15,45	5,89	
7		7	14	14	14	-	-	-	1,92	1,92	3,84	3,84	3,84	-	-	-	15,37	5,90	
7		7	12	18	18	-	-	-	1,77	1,77	3,04	4,55	4,55	-	-	-	15,68	5,87	
7		7	12	14	18	-	-	-	1,84	1,84	3,15	3,67	4,72	-	-	-	15,21	5,90	
7		7	12	14	14	-	-	-	1,95	1,95	3,35	3,90	3,90	-	-	-	15,04	5,90	
7		7	12	12	24	-	-	-	1,77	1,77	3,04	3,04	6,07	-	-	-	15,69	5,87	
7		7	12	12	14	-	-	-	2,05	2,05	3,52	3,52	4,10	-	-	-	15,24	5,79	
7	7	12	12	12	-	-	-	2,05	2,05	3,52	3,52	3,52	-	-	-	14,66	5,50		
7	7	9	18	18	-	-	-	1,82	1,82	2,34	4,67	4,67	-	-	-	15,33	5,89		
7	7	9	14	24	-	-	-	1,79	1,79	2,30	3,57	6,12	-	-	-	15,57	5,88		
7	7	9	14	18	-	-	-	1,93	1,93	2,49	3,87	4,97	-	-	-	15,21	5,90		
7	7	9	14	14	-	-	-	2,05	2,05	2,64	4,10	4,10	-	-	-	14,94	5,65		
7	7	9	12	24	-	-	-	1,82	1,82	2,34	3,12	6,23	-	-	-	15,33	5,89		
7	7	9	12	18	-	-	-	1,96	1,96	2,53	3,37	5,05	-	-	-	14,87	5,90		
7	7	9	12	14	-	-	-	2,05	2,05	2,64	3,52	4,10	-	-	-	14,36	5,35		
7	7	9	12	12	-	-	-	2,05	2,05	2,64	3,52	3,52	-	-	-	13,78	5,05		
7	7	9	9	24	-	-	-	1,92	1,92	2,47	2,47	6,59	-	-	-	15,38	5,90		
7	7	9	9	18	-	-	-	2,05	2,05	2,64	2,64	5,27	-	-	-	14,65	5,50		
7	7	9	9	14	-	-	-	2,05	2,05	2,64	2,64	4,10	-	-	-	13,48	4,89		
7	7	9	9	12	-	-	-	2,05	2,05	2,64	2,64	3,52	-	-	-	12,90	4,57		
7	7	9	9	9	-	-	-	2,05	2,05	2,64	2,64	2,64	-	-	-	12,02	4,08		
7	7	7	18	18	-	-	-	1,91	1,91	1,91	4,91	4,91	-	-	-	15,54	5,90		
7	7	7	14	24	-	-	-	1,82	1,82	1,82	3,64	6,24	-	-	-	15,33	5,89		
7	7	7	14	18	-	-	-	1,96	1,96	1,96	3,93	5,05	-	-	-	14,87	5,90		
7	7	7	14	14	-	-	-	2,05	2,05	2,05	4,10	4,10	-	-	-	14,35	5,35		
7	7	7	12	24	-	-	-	1,91	1,91	1,91	3,28	6,54	-	-	-	15,54	5,90		
7	7	7	12	18	-	-	-	2,05	2,05	2,05	3,52	5,27	-	-	-	14,94	5,65		
7	7	7	12	14	-	-	-	2,05	2,05	2,05	3,52	4,10	-	-	-	13,77	5,05		
7	7	7	12	12	-	-	-	2,05	2,05	2,05	3,52	3,52	-	-	-	13,19	4,73		
7	7	7	9	24	-	-	-	1,95	1,95	1,95	2,51	6,68	-	-	-	15,04	5,90		
7	7	7	9	18	-	-	-	2,05	2,05	2,05	2,64	5,27	-	-	-	14,06	5,20		
7	7	7	9	14	-	-	-	2,05	2,05	2,05	2,64	4,10	-	-	-	12,89	4,57		
7	7	7	9	12	-	-	-	2,05	2,05	2,05	2,64	3,52	-	-	-	12,31	4,24		
7	7	7	9	9	-														

Таблица возможных сочетаний блоков

Системы для 8 помещений

РЕЖИМ ОХЛАЖДЕНИЯ

АОУ645LAT8	Сочетания внутренних блоков								Хладопроизводительность								Потребляемая мощность		
									РЕЖИМ ОХЛАЖДЕНИЯ									Всего	
									Помещение 1	Помещение 2	Помещение 3	Помещение 4	Помещение 5	Помещение 6	Помещение 7	Помещение 8			кВт
								кВт	кВт	кВт	кВт	кВт	кВт	кВт	кВт	кВт	кВт	кВт	
6 Помещений	7	9	9	9	9	18	-	-	1,79	2,30	2,30	2,30	2,30	4,59	-	-	15,57	5,88	
	7	9	9	9	9	12	-	-	1,93	2,49	2,49	2,49	2,49	3,32	-	-	15,22	5,90	
	7	9	9	9	9	9	-	-	2,05	2,64	2,64	2,64	2,64	2,64	-	-	15,25	5,79	
	7	7	12	12	12	12	-	-	1,77	1,77	3,04	3,04	3,04	3,04	-	-	15,69	5,87	
	7	7	9	12	12	14	-	-	1,79	1,79	2,30	3,07	3,07	3,57	-	-	15,57	5,88	
	7	7	9	12	12	12	-	-	1,82	1,82	2,34	3,12	3,12	3,12	-	-	15,34	5,89	
	7	7	9	9	14	14	-	-	1,80	1,80	2,32	2,32	3,60	3,60	-	-	15,45	5,89	
	7	7	9	9	12	18	-	-	1,77	1,77	2,28	2,28	3,04	4,55	-	-	15,69	5,87	
	7	7	9	9	12	14	-	-	1,83	1,83	2,36	2,36	3,15	3,67	-	-	15,21	5,90	
	7	7	9	9	12	12	-	-	1,92	1,92	2,47	2,47	3,30	3,30	-	-	15,38	5,90	
	7	7	9	9	9	18	-	-	1,82	1,82	2,34	2,34	2,34	4,67	-	-	15,33	5,89	
	7	7	9	9	9	14	-	-	1,93	1,93	2,49	2,49	2,49	3,87	-	-	15,21	5,90	
	7	7	9	9	9	12	-	-	1,96	1,96	2,53	2,53	2,53	3,37	-	-	14,88	5,90	
	7	7	9	9	9	9	-	-	2,05	2,05	2,64	2,64	2,64	2,64	-	-	14,66	5,50	
	7	7	7	12	14	14	-	-	1,79	1,79	1,79	3,07	3,57	3,57	-	-	15,57	5,88	
	7	7	7	12	12	14	-	-	1,82	1,82	1,82	3,12	3,12	3,64	-	-	15,33	5,89	
	7	7	7	12	12	12	-	-	1,91	1,91	1,91	3,28	3,28	3,28	-	-	15,55	5,90	
	7	7	7	9	14	18	-	-	1,77	1,77	1,77	2,28	3,54	4,55	-	-	15,68	5,87	
	7	7	7	9	14	14	-	-	1,84	1,84	1,84	2,36	3,67	3,67	-	-	15,21	5,90	
	7	7	7	9	12	18	-	-	1,80	1,80	1,80	2,32	3,09	4,63	-	-	15,45	5,89	
	7	7	7	9	12	14	-	-	1,92	1,92	1,92	2,47	3,30	3,84	-	-	15,38	5,90	
	7	7	7	9	12	12	-	-	1,95	1,95	1,95	2,51	3,35	3,35	-	-	15,05	5,90	
	7	7	7	9	9	18	-	-	1,91	1,91	1,91	2,46	2,46	4,90	-	-	15,54	5,90	
	7	7	7	9	9	14	-	-	1,96	1,96	1,96	2,53	2,53	3,93	-	-	14,87	5,90	
	7	7	7	9	9	12	-	-	2,05	2,05	2,05	2,64	2,64	3,52	-	-	14,95	5,65	
	7	7	7	9	9	9	-	-	2,05	2,05	2,05	2,64	2,64	2,64	-	-	14,07	5,20	
	7	7	7	7	14	18	-	-	1,80	1,80	1,80	1,80	3,60	4,63	-	-	15,45	5,89	
	7	7	7	7	14	14	-	-	1,92	1,92	1,92	1,92	3,84	3,84	-	-	15,37	5,90	
	7	7	7	7	12	18	-	-	1,84	1,84	1,84	1,84	3,15	4,72	-	-	15,21	5,90	
	7	7	7	7	12	14	-	-	1,95	1,95	1,95	1,95	3,35	3,90	-	-	15,04	5,90	
	7	7	7	7	12	12	-	-	2,05	2,05	2,05	2,05	3,52	3,52	-	-	15,24	5,79	
	7	7	7	7	9	24	-	-	1,79	1,79	1,79	1,79	2,30	6,12	-	-	15,57	5,88	
	7	7	7	7	9	18	-	-	1,93	1,93	1,93	1,93	2,49	4,97	-	-	15,21	5,90	
	7	7	7	7	9	14	-	-	2,05	2,05	2,05	2,05	2,64	4,10	-	-	14,94	5,65	
	7	7	7	7	9	12	-	-	2,05	2,05	2,05	2,05	2,64	3,52	-	-	14,36	5,35	
	7	7	7	7	9	9	-	-	2,05	2,05	2,05	2,05	2,64	2,64	-	-	13,48	4,89	
	7	7	7	7	7	24	-	-	1,82	1,82	1,82	1,82	1,82	6,24	-	-	15,33	5,89	
	7	7	7	7	7	18	-	-	1,96	1,96	1,96	1,96	1,96	5,05	-	-	14,87	5,90	
	7	7	7	7	7	14	-	-	2,05	2,05	2,05	2,05	2,05	4,10	-	-	14,35	5,35	
	7	7	7	7	7	12	-	-	2,05	2,05	2,05	2,05	2,05	3,52	-	-	13,77	5,05	
	7	7	7	7	7	9	-	-	2,05	2,05	2,05	2,05	2,05	2,64	-	-	12,89	4,57	
	7	7	7	7	7	7	-	-	2,05	2,05	2,05	2,05	2,05	2,05	-	-	12,30	4,24	
	7 Помещений	7	9	9	9	9	9	-	-	1,78	2,30	2,30	2,30	2,30	2,30	2,30	-	15,57	5,88
		7	7	9	9	9	9	12	-	1,77	1,77	2,28	2,28	2,28	2,28	3,04	-	15,69	5,87
		7	7	9	9	9	9	9	-	1,82	1,82	2,34	2,34	2,34	2,34	2,34	-	15,34	5,89
		7	7	7	9	9	14	-	-	1,77	1,77	1,77	2,28	2,28	2,28	3,54	-	15,69	5,87
		7	7	7	9	9	12	-	-	1,80	1,80	1,80	2,32	2,32	2,32	3,09	-	15,45	5,89
		7	7	7	9	9	9	-	-	1,91	1,91	1,91	2,46	2,46	2,46	2,46	-	15,55	5,90
7		7	7	7	9	12	12	-	1,79	1,79	1,79	1,79	2,30	3,07	3,07	-	15,57	5,88	
7		7	7	7	9	14	-	-	1,80	1,80	1,80	1,80	2,32	2,32	3,60	-	15,45	5,89	
7		7	7	7	9	12	-	-	1,83	1,83	1,83	1,83	2,36	2,36	3,15	-	15,21	5,90	
7		7	7	7	9	9	-	-	1,93	1,93	1,93	1,93	2,49	2,49	2,49	-	15,21	5,90	
7		7	7	7	7	12	14	-	1,79	1,79	1,79	1,79	1,79	3,07	3,57	-	15,57	5,88	
7		7	7	7	7	12	12	-	1,82	1,82	1,82	1,82	1,82	3,12	3,12	-	15,33	5,89	
7		7	7	7	7	9	18	-	1,77	1,77	1,77	1,77	1,77	2,28	4,55	-	15,68	5,87	
7		7	7	7	7	9	14	-	1,84	1,84	1,84	1,84	1,84	2,36	3,67	-	15,21	5,90	
7		7	7	7	7	9	12	-	1,92	1,92	1,92	1,92	1,92	2,47	3,30	-	15,38	5,90	
7		7	7	7	7	9	9	-	1,96	1,96	1,96	1,96	1,96	2,53	2,53	-	14,87	5,90	
7		7	7	7	7	7	18	-	1,80	1,80	1,80	1,80	1,80	4,63	-	-	15,45	5,89	
7		7	7	7	7	7	14	-	1,92	1,92	1,92	1,92	1,92	3,84	-	-	15,37	5,90	
7		7	7	7	7	7	12	-	1,95	1,95	1,95	1,95	1,95	3,35	-	-	15,04	5,90	
7		7	7	7	7	7	9	-	2,05	2,05	2,05	2,05	2,05	2,64	-	-	14,94	5,65	
7		7	7	7	7	7	7	-	2,05	2,05	2,05	2,05	2,05	2,05	-	-	14,35	5,35	
8 Помещений		7	7	7	7	7	9	9	9	1,77	1,77	1,77	1,77	1,77	2,28	2,28	2,28	15,69	5,87
		7	7	7	7	7	7	9	9	1,80	1,80	1,80	1,80	1,80	1,80	2,32	2,32	15,45	5,89
		7	7	7	7	7	7	7	12	1,79	1,79	1,79	1,79	1,79	1,79	3,07	3,07	15,57	5,88
	7	7	7	7	7	7	7	9	1,84	1,84	1,84	1,84	1,84	1,84	2,36	2,36	15,21	5,90	
	7	7	7	7	7	7	7	7	1,92	1,92	1,92	1,92	1,92	1,92	1,92	1,92	15,37	5,90	

Примечание: • Хладопроизводительность приводится для следующих условий: 27°C (по сухому термометру) /19°C (по влажному термометру – в помещении), 35°C по сухому термометру (температура наружного воздуха),

• Длина трубной линии: 5 м (от наружного блока до модуля – разветвителя), 3 м (от модуля – разветвителя до внутреннего блока),

• Перепад высот: 0 м (между внутренним и наружным блоками),

• Табличные значения приводятся только для общей информации, Значения приводятся для стандартных условий работы,

При подборе оборудования для конкретных рабочих условий необходимо использовать соответствующее техническое руководство,

Системы для 8 помещений

РЕЖИМ НАГРЕВА

АОУG45LAT8	Сочетания внутренних блоков								Теплопроизводительность										Потребляемая мощность
									РЕЖИМ НАГРЕВА										
									Помещение 1	Помещение 2	Помещение 3	Помещение 4	Помещение 5	Помещение 6	Помещение 7	Помещение 8	Всего		
								кВт	кВт	кВт	кВт	кВт	кВт	кВт	кВт	кВт	кВт	кВт	
2 Помещения	24	24	-	-	-	-	-	7,91	7,91	-	-	-	-	-	-	-	15,82	5,07	
	18	24	-	-	-	-	-	5,86	7,91	-	-	-	-	-	-	-	13,77	4,21	
	18	18	24	-	-	-	-	5,32	5,32	7,18	-	-	-	-	-	-	17,82	5,98	
	18	18	18	-	-	-	-	5,79	5,79	5,79	-	-	-	-	-	-	17,38	5,43	
	14	24	24	-	-	-	-	4,26	7,02	7,02	-	-	-	-	-	-	18,31	5,98	
	14	18	24	-	-	-	-	4,59	5,61	7,57	-	-	-	-	-	-	17,77	5,70	
	14	18	18	-	-	-	-	4,78	5,84	5,84	-	-	-	-	-	-	16,46	5,11	
	14	14	24	-	-	-	-	4,75	4,75	7,82	-	-	-	-	-	-	17,32	5,23	
	14	14	18	-	-	-	-	4,80	4,80	5,86	-	-	-	-	-	-	15,46	4,75	
	14	14	14	-	-	-	-	4,80	4,80	4,80	-	-	-	-	-	-	14,40	4,21	
	12	24	24	-	-	-	-	3,58	7,15	7,15	-	-	-	-	-	-	17,89	5,98	
	12	18	24	-	-	-	-	3,84	5,68	7,67	-	-	-	-	-	-	17,19	5,43	
	12	18	18	-	-	-	-	3,96	5,86	5,86	-	-	-	-	-	-	15,68	5,07	
	12	14	24	-	-	-	-	3,94	4,78	7,87	-	-	-	-	-	-	16,59	5,11	
	12	14	18	-	-	-	-	3,96	4,80	5,86	-	-	-	-	-	-	14,62	4,46	
	12	14	14	-	-	-	-	3,96	4,80	4,80	-	-	-	-	-	-	13,56	4,00	
	3 Помещения	12	12	24	-	-	-	-	3,96	3,96	7,91	-	-	-	-	-	-	15,83	5,07
		12	12	18	-	-	-	-	3,96	3,96	5,86	-	-	-	-	-	-	13,78	4,21
		9	24	24	-	-	-	-	2,85	7,54	7,54	-	-	-	-	-	-	17,93	5,87
		9	18	24	-	-	-	-	2,97	5,83	7,87	-	-	-	-	-	-	16,67	5,16
9		18	18	-	-	-	-	2,99	5,86	5,86	-	-	-	-	-	-	14,71	4,60	
9		14	24	-	-	-	-	2,99	4,80	7,91	-	-	-	-	-	-	15,70	4,91	
9		14	18	-	-	-	-	2,99	4,80	5,86	-	-	-	-	-	-	13,65	4,10	
9		12	24	-	-	-	-	2,99	3,96	7,91	-	-	-	-	-	-	14,86	4,60	
9		12	18	-	-	-	-	2,99	3,96	5,86	-	-	-	-	-	-	12,81	3,90	
9		9	24	-	-	-	-	2,99	2,99	7,91	-	-	-	-	-	-	13,89	4,21	
7		24	24	-	-	-	-	2,28	7,61	7,61	-	-	-	-	-	-	17,51	5,56	
7		18	24	-	-	-	-	2,37	5,85	7,90	-	-	-	-	-	-	16,12	5,08	
7		18	18	-	-	-	-	2,37	5,86	5,86	-	-	-	-	-	-	14,09	4,33	
7		14	24	-	-	-	-	2,37	4,80	7,91	-	-	-	-	-	-	15,08	4,60	
7		14	18	-	-	-	-	2,37	4,80	5,86	-	-	-	-	-	-	13,03	3,90	
7		12	24	-	-	-	-	2,37	3,96	7,91	-	-	-	-	-	-	14,24	4,33	
7		9	24	-	-	-	-	2,37	2,99	7,91	-	-	-	-	-	-	13,27	4,00	
4 Помещения		14	14	14	18	-	-	-	4,30	4,30	4,30	5,24	-	-	-	-	-	18,13	5,98
		14	14	14	14	-	-	-	4,55	4,55	4,55	4,55	-	-	-	-	-	18,20	5,70
		12	14	18	18	-	-	-	3,53	4,28	5,22	5,22	-	-	-	-	-	18,24	5,98
		12	14	14	18	-	-	-	3,61	4,38	4,38	5,34	-	-	-	-	-	17,71	5,98
		12	14	14	14	-	-	-	3,80	4,61	4,61	4,61	-	-	-	-	-	17,62	5,43
		12	12	18	18	-	-	-	3,59	3,59	5,32	5,32	-	-	-	-	-	17,82	5,98
		12	12	14	24	-	-	-	3,52	3,52	4,26	7,02	-	-	-	-	-	18,32	5,98
		12	12	14	18	-	-	-	3,79	3,79	4,59	5,61	-	-	-	-	-	17,77	5,70
		12	12	14	14	-	-	-	3,92	3,92	4,75	4,75	-	-	-	-	-	17,33	5,23
		12	12	12	24	-	-	-	3,58	3,58	3,58	7,15	-	-	-	-	-	17,90	5,98
		12	12	12	18	-	-	-	3,84	3,84	3,84	5,68	-	-	-	-	-	17,20	5,43
		12	12	12	14	-	-	-	3,94	3,94	3,94	4,78	-	-	-	-	-	16,60	5,11
		12	12	12	12	-	-	-	3,96	3,96	3,96	3,96	-	-	-	-	-	15,84	5,07
		9	14	18	18	-	-	-	2,72	4,37	5,33	5,33	-	-	-	-	-	17,76	5,98
		9	14	14	24	-	-	-	2,66	4,27	4,27	7,04	-	-	-	-	-	18,25	5,98
		9	14	14	18	-	-	-	2,87	4,60	4,60	5,62	-	-	-	-	-	17,68	5,56
		9	14	14	14	-	-	-	2,96	4,75	4,75	4,75	-	-	-	-	-	17,22	5,16
		9	12	18	18	-	-	-	2,86	3,78	5,60	5,60	-	-	-	-	-	17,84	5,87
		9	12	14	24	-	-	-	2,71	3,59	4,35	7,17	-	-	-	-	-	17,83	5,98
		9	12	14	18	-	-	-	2,90	3,85	4,66	5,69	-	-	-	-	-	17,11	5,32
		9	12	14	14	-	-	-	2,98	3,94	4,78	4,78	-	-	-	-	-	16,48	5,08
		9	12	12	24	-	-	-	2,85	3,77	3,77	7,54	-	-	-	-	-	17,94	5,87
		9	12	12	18	-	-	-	2,97	3,94	3,94	5,83	-	-	-	-	-	16,67	5,16
	9	12	12	14	-	-	-	2,99	3,96	3,96	4,80	-	-	-	-	-	15,71	4,91	
	9	12	12	12	-	-	-	2,99	3,96	3,96	3,96	-	-	-	-	-	14,87	4,60	
	9	9	18	24	-	-	-	2,71	2,71	5,30	7,16	-	-	-	-	-	17,88	5,98	
	9	9	18	18	-	-	-	2,90	2,90	5,68	5,68	-	-	-	-	-	17,17	5,43	
	9	9	14	24	-	-	-	2,86	2,86	4,58	7,55	-	-	-	-	-	17,85	5,70	
	9	9	14	18	-	-	-	2,98	2,98	4,78	5,83	-	-	-	-	-	16,56	5,11	
	9	9	14	14	-	-	-	2,99	2,99	4,80	4,80	-	-	-	-	-	15,58	4,75	
	9	9	12	24	-	-	-	2,89	2,89	3,83	7,65	-	-	-	-	-	17,27	5,43	
	9	9	12	18	-	-	-	2,99	2,99	3,96	5,86	-	-	-	-	-	15,80	5,07	
	9	9	12	14	-	-	-	2,99	2,99	3,96	4,80	-	-	-	-	-	14,74	4,46	
	9	9	12	12	-	-	-	2,99	2,99	3,96	3,96	-	-	-	-	-	13,90	4,21	
	9	9	9	24	-	-	-	2,97	2,97	2,97	7,86	-	-	-	-	-	16,77	5,16	
	9	9	9	18	-	-	-	2,99	2,99	2,99	5,86	-	-	-	-	-	14,83	4,60	
	9	9	9	14	-	-	-	2,99	2,99	2,99	4,80	-	-	-	-	-	13,77	4,10	
	9	9	9	12	-	-	-	2,99	2,99	2,99	3,96	-	-	-	-	-	12,93	3,90	
	7	18	18	18	-	-	-	2,14	5,28	5,28	5,28	-	-	-	-	-	17,98	5,98	
	7	14	18	18	-	-	-	2,26	4,57	5,58	5,58	-	-	-	-	-	17,99	5,87	
7	14	14	24	-	-	-	2,14	4,33	4,33	7,14	-	-	-	-	-	17,94	5,98		
7	14	14	18	-	-	-	2,29	4,65	4,65	5,67	-	-	-	-	-	17,26	5,32		
7	14	14	14	-	-	-	2,36	4,77	4,77	4,77	-	-	-	-	-	16,67	5,08		
7	12	18	24	-	-	-	2,13	3,56	5,26	7,10	-	-	-	-	-	18,05	5,98		
7	12	18	18	-	-	-	2,29	3,82	5,65	5,65	-	-	-	-	-	17,41	5,56		
7	12	14	24	-	-	-	2,25	3,76	4,56	7,52	-	-	-	-	-	18,09	5,87		
7	12	14	18	-	-	-	2,35	3,93	4,77	5,82	-	-	-	-	-	16,87	5,16		
7	12	14	14	-	-	-	2,37	3,96	4,80	4,80	-	-	-	-	-	15,93	4,91		
7	12	12	24	-	-	-	2,28	3,81	3,81	7,61	-	-	-	-	-	17,51	5,56		
7	12	12	18	-	-	-	2,37	3,96	3,96	5,85	-	-	-	-	-	16,13	5,08		
7	12	12	14	-	-	-	2,37	3,96	3,96	4,80	-	-	-	-	-	15,09	4,60		
7	12	12	12	-	-	-	2,37	3,96	3,96	3,96	-	-	-	-	-	14,25	4,33		
7	9	18	24	-	-	-	2,25	2,84	5,56	7,51	-	-	-	-	-	18,15	5,98		
7	9	18	18	-	-	-	2,35	2,97	5,81	5,81	-	-	-	-	-	16,95	5,23		
7	9	14	24	-	-	-	2,29	2,88	4,63	7,63	-	-	-	-	-	17,42	5,43		
7	9	14	18	-	-	-	2,37	2,99	4,80	5,86	-	-	-	-	-	16,02	5,07		
7	9	12	24	-	-	-	2,35	2,96	3,92	7,84	-	-	-	-	-	17,08	5,23		
7	9	12	18	-	-	-	2,37	2,99	3,96	5,86	-	-	-	-	-	15,18	4,75		
7	9	12	14	-	-	-	2,37	2,99	3,96	4,80	-	-	-	-	-	14,12	4,21		
7	9	12	12	-	-	-	2,37	2,99	3,96	3,96	-	-	-	-	-	13,28			

Таблица возможных сочетаний блоков

Системы для 8 помещений

РЕЖИМ НАГРЕВА

АОУG45LAT8	Сочетания внутренних блоков								Теплопроизводительность								Потребляемая мощность	
									РЕЖИМ НАГРЕВА									
									Помещение 1	Помещение 2	Помещение 3	Помещение 4	Помещение 5	Помещение 6	Помещение 7	Помещение 8		Всего
		кВт	кВт	кВт	кВт	кВт	кВт	кВт	кВт	кВт	кВт	кВт	кВт	кВт				
4 Помещения	7	7	14	18	-	-	-	-	2,37	2,37	4,80	5,86	-	-	-	-	15,40	4,75
	7	7	14	14	-	-	-	-	2,37	2,37	4,80	4,80	-	-	-	-	14,34	4,21
	7	7	12	24	-	-	-	-	2,36	2,36	3,94	7,87	-	-	-	-	16,53	5,11
	7	7	12	18	-	-	-	-	2,37	2,37	3,96	5,86	-	-	-	-	14,56	4,46
	7	7	12	14	-	-	-	-	2,37	2,37	3,96	4,80	-	-	-	-	13,50	4,00
	7	7	9	24	-	-	-	-	2,37	2,37	2,99	7,91	-	-	-	-	15,64	4,91
	7	7	9	18	-	-	-	-	2,37	2,37	2,99	5,86	-	-	-	-	13,59	4,10
	7	7	7	24	-	-	-	-	2,37	2,37	2,37	7,91	-	-	-	-	15,02	4,60
	7	7	7	18	-	-	-	-	2,37	2,37	2,37	5,86	-	-	-	-	12,97	3,90
	12	12	12	12	14	-	-	-	3,51	3,51	3,51	3,51	4,26	-	-	-	18,32	5,98
	12	12	12	12	12	-	-	-	3,58	3,58	3,58	3,58	3,58	-	-	-	17,90	5,98
	9	12	12	14	14	-	-	-	2,66	3,52	4,27	4,27	-	-	-	-	18,26	5,98
9	12	12	12	14	-	-	-	2,71	3,59	3,59	3,59	4,35	-	-	-	17,84	5,98	
9	12	12	12	12	-	-	-	2,85	3,77	3,77	3,77	-	-	-	-	17,95	5,87	
9	9	14	14	14	-	-	-	2,67	2,67	4,28	4,28	-	-	-	-	18,19	5,98	
9	9	12	14	18	-	-	-	2,66	2,66	3,52	4,26	5,21	-	-	-	18,30	5,98	
9	9	12	14	14	-	-	-	2,72	2,72	3,60	4,37	4,37	-	-	-	17,77	5,98	
9	9	12	12	18	-	-	-	2,71	2,71	3,58	3,58	5,30	-	-	-	17,88	5,98	
9	9	12	12	14	-	-	-	2,86	2,86	3,78	3,78	4,58	-	-	-	17,86	5,70	
9	9	12	12	12	-	-	-	2,89	2,89	3,83	3,83	3,83	-	-	-	17,28	5,43	
9	9	9	14	18	-	-	-	2,71	2,71	4,36	5,32	-	-	-	-	17,82	5,98	
9	9	9	14	14	-	-	-	2,86	2,86	2,86	4,59	4,59	-	-	-	17,77	5,56	
9	9	9	12	18	-	-	-	2,85	2,85	3,78	5,59	-	-	-	-	17,92	5,87	
9	9	9	12	14	-	-	-	2,90	2,90	2,90	3,84	4,65	-	-	-	17,19	5,32	
9	9	9	12	12	-	-	-	2,97	2,97	2,97	3,93	3,93	-	-	-	16,78	5,16	
9	9	9	9	24	-	-	-	2,70	2,70	2,70	7,14	-	-	-	-	17,94	5,98	
9	9	9	9	18	-	-	-	2,89	2,89	2,89	2,89	5,67	-	-	-	17,25	5,43	
9	9	9	9	14	-	-	-	2,97	2,97	2,97	2,97	4,77	-	-	-	16,67	5,11	
9	9	9	9	12	-	-	-	2,99	2,99	2,99	2,99	3,96	-	-	-	15,92	5,07	
9	9	9	9	9	-	-	-	2,99	2,99	2,99	2,99	2,99	-	-	-	14,95	4,60	
7	12	14	14	14	-	-	-	2,10	3,51	4,25	4,25	4,25	-	-	-	18,37	5,98	
7	12	12	14	14	-	-	-	2,14	3,57	3,57	4,33	4,33	-	-	-	17,95	5,98	
7	12	12	12	18	-	-	-	2,13	3,56	3,56	3,56	5,26	-	-	-	18,06	5,98	
7	12	12	12	14	-	-	-	2,25	3,76	3,76	3,76	4,56	-	-	-	18,10	5,87	
7	12	12	12	12	-	-	-	2,28	3,81	3,81	3,81	3,81	-	-	-	17,52	5,56	
7	9	14	14	18	-	-	-	2,09	2,64	4,24	4,24	5,18	-	-	-	18,40	5,98	
7	9	14	14	14	-	-	-	2,14	2,71	4,34	4,34	4,34	-	-	-	17,88	5,98	
7	9	12	14	18	-	-	-	2,13	2,69	4,32	4,32	5,28	-	-	-	17,99	5,98	
7	9	12	14	14	-	-	-	2,26	2,85	3,77	4,57	4,57	-	-	-	18,01	5,70	
7	9	12	12	18	-	-	-	2,25	2,84	3,76	3,76	5,56	-	-	-	18,16	5,98	
7	9	12	12	14	-	-	-	2,28	2,88	3,82	3,82	4,63	-	-	-	17,43	5,43	
7	9	12	12	12	-	-	-	2,35	2,96	3,92	3,92	3,92	-	-	-	17,09	5,23	
7	9	9	18	18	-	-	-	2,13	2,69	2,69	5,27	5,27	-	-	-	18,04	5,98	
7	9	9	14	18	-	-	-	2,25	2,84	2,84	4,56	5,57	-	-	-	18,07	5,87	
7	9	9	14	14	-	-	-	2,29	2,89	2,89	4,64	4,64	-	-	-	17,34	5,32	
7	9	9	12	24	-	-	-	2,12	2,68	2,68	3,55	7,08	-	-	-	18,11	5,98	
7	9	9	12	18	-	-	-	2,28	2,88	2,88	3,81	5,64	-	-	-	17,49	5,56	
7	9	9	12	14	-	-	-	2,35	2,97	2,97	3,93	4,76	-	-	-	16,97	5,16	
7	9	9	12	12	-	-	-	2,37	2,98	2,98	3,95	3,95	-	-	-	16,24	5,08	
7	9	9	9	24	-	-	-	2,17	2,74	2,74	2,74	7,24	-	-	-	17,63	5,98	
7	9	9	9	18	-	-	-	2,35	2,96	2,96	5,81	-	-	-	-	17,05	5,23	
7	9	9	9	14	-	-	-	2,37	2,99	2,99	2,99	4,79	-	-	-	16,12	5,07	
7	9	9	9	12	-	-	-	2,37	2,99	2,99	2,99	3,96	-	-	-	15,30	4,75	
7	9	9	9	9	-	-	-	2,37	2,99	2,99	2,99	2,99	-	-	-	14,33	4,33	
7	7	14	14	18	-	-	-	2,12	2,12	4,30	4,30	5,25	-	-	-	18,10	5,98	
7	7	14	14	14	-	-	-	2,25	2,25	4,55	4,55	4,55	-	-	-	18,16	5,70	
7	7	12	18	18	-	-	-	2,11	2,11	3,53	5,23	5,23	-	-	-	18,21	5,98	
7	7	12	14	18	-	-	-	2,16	2,16	3,62	4,38	5,35	-	-	-	17,68	5,98	
7	7	12	14	14	-	-	-	2,28	2,28	3,80	4,61	4,61	-	-	-	17,58	5,43	
7	7	12	12	24	-	-	-	2,11	2,11	3,52	3,52	7,03	-	-	-	18,29	5,98	
7	7	12	12	14	-	-	-	2,35	2,35	3,92	3,92	4,75	-	-	-	17,28	5,23	
7	7	12	12	12	-	-	-	2,36	2,36	3,94	3,94	3,94	-	-	-	16,54	5,11	
7	7	9	18	18	-	-	-	2,16	2,16	2,72	5,34	5,34	-	-	-	17,73	5,98	
7	7	9	14	24	-	-	-	2,11	2,11	2,67	4,28	7,05	-	-	-	18,22	5,98	
7	7	9	14	18	-	-	-	2,27	2,27	2,87	4,61	5,62	-	-	-	17,64	5,56	
7	7	9	14	14	-	-	-	2,35	2,35	2,96	4,75	4,75	-	-	-	17,16	5,16	
7	7	9	12	24	-	-	-	2,15	2,15	2,72	3,60	7,18	-	-	-	17,80	5,98	
7	7	9	12	18	-	-	-	2,34	2,34	2,96	3,92	5,80	-	-	-	17,36	5,32	
7	7	9	12	14	-	-	-	2,36	2,36	2,98	3,95	4,78	-	-	-	16,43	5,08	
7	7	9	12	12	-	-	-	2,37	2,37	2,99	3,96	3,96	-	-	-	15,65	4,91	
7	7	9	9	24	-	-	-	2,27	2,27	2,86	2,86	7,56	-	-	-	17,81	5,70	
7	7	9	9	18	-	-	-	2,36	2,36	2,98	2,98	5,83	-	-	-	16,51	5,11	
7	7	9	9	14	-	-	-	2,37	2,37	2,99	2,99	4,80	-	-	-	15,52	4,75	
7	7	9	9	12	-	-	-	2,37	2,37	2,99	2,99	3,96	-	-	-	14,68	4,46	
7	7	9	9	9	-	-	-	2,37	2,37	2,99	2,99	2,99	-	-	-	13,71	4,10	
7	7	7	18	18	-	-	-	2,26	2,26	2,26	5,58	5,58	-	-	-	17,95	5,87	
7	7	7	14	24	-	-	-	2,14	2,14	2,14	4,34	7,15	-	-	-	17,91	5,98	
7	7	7	14	18	-	-	-	2,30	2,30	2,30	4,65	5,68	-	-	-	17,22	5,32	
7	7	7	14	14	-	-	-	2,36	2,36	2,36	4,77	4,77	-	-	-	16,62	5,08	
7	7	7	12	24	-	-	-	2,25	2,25	2,25	3,77	7,52	-	-	-	18,05	5,87	
7	7	7	12	18	-	-	-	2,35	2,35	2,35	3,93	5,82	-	-	-	16,81	5,16	
7	7	7	12	14	-	-	-	2,37	2,37	2,37	3,96	4,80	-	-	-	15,87	4,91	
7	7	7	12	12	-	-	-	2,37	2,37	2,37	3,96	3,96	-	-	-	15,03	4,60	
7	7	7	9	24	-	-	-	2,29	2,29	2,29	2,89	7,63	-	-	-	17,38	5,43	
7	7	7	9	18	-	-	-	2,37	2,37	2,37	2,99	5,86	-	-	-	15,96	5,07	
7	7	7	9	14	-	-	-	2,37	2,37	2,37	2,99	4,80	-	-	-	14,90	4,46	
7	7	7	9	12	-	-	-	2,37	2,37	2,37	2,99	3,96	-	-	-	14,06	4,21	
7	7	7	9	9	-	-	-	2,37	2,37	2,37	2,99	2,99	-	-	-	13,09	3,90	
7	7	7																

Системы для 8 помещений

РЕЖИМ НАГРЕВА

АОУГ45LAT8	Сочетания внутренних блоков								Теплопроизводительность										
									РЕЖИМ НАГРЕВА										Потребляемая мощность
									Помещение 1	Помещения 2	Помещения 3	Помещения 4	Помещений 5	Помещений 6	Помещений 7	Помещений 8	Всего		
кВт		кВт		кВт		кВт		кВт		кВт		кВт		кВт					
7	9	9	9	9	18	-	-	2,12	2,68	2,68	2,68	2,68	5,25	2,68	18,10	5,98			
7	9	9	9	9	12	-	-	2,28	2,87	2,87	2,87	2,87	3,81	-	17,57	5,56			
7	9	9	9	9	9	-	-	2,35	2,96	2,96	2,96	2,96	2,96	-	17,16	5,23			
7	7	12	12	12	12	-	-	2,11	2,11	3,52	3,52	3,52	3,52	-	18,29	5,98			
7	7	9	12	12	14	-	-	2,11	2,11	2,66	3,53	3,53	4,28	-	18,23	5,98			
7	7	9	12	12	12	-	-	2,15	2,15	2,71	3,60	3,60	3,60	-	17,81	5,98			
7	7	9	9	14	14	-	-	2,12	2,12	2,67	2,67	4,29	4,29	-	18,16	5,98			
7	7	9	9	12	18	-	-	2,11	2,11	2,66	2,66	3,52	5,21	-	18,27	5,98			
7	7	9	9	12	14	-	-	2,16	2,16	2,72	2,72	3,61	4,37	-	17,74	5,98			
7	7	9	9	12	14	-	-	2,27	2,27	2,86	2,86	3,78	3,78	-	17,82	5,70			
7	7	9	9	9	18	-	-	2,15	2,15	2,72	2,72	2,72	5,33	-	17,79	5,98			
7	7	9	9	9	14	-	-	2,27	2,27	2,86	2,86	2,86	4,60	-	17,73	5,56			
7	7	9	9	9	12	-	-	2,30	2,30	2,90	2,90	2,90	3,84	-	17,15	5,32			
7	7	9	9	9	9	-	-	2,36	2,36	2,97	2,97	2,97	2,97	-	16,61	5,11			
7	7	7	12	14	14	-	-	2,10	2,10	2,10	3,51	4,26	4,26	-	18,34	5,98			
7	7	7	12	12	14	-	-	2,14	2,14	2,14	3,58	3,58	4,34	-	17,92	5,98			
7	7	7	12	12	12	-	-	2,25	2,25	2,25	3,77	3,77	3,77	-	18,06	5,87			
7	7	7	9	14	18	-	-	2,10	2,10	2,10	2,65	4,25	5,19	-	18,38	5,98			
7	7	7	9	14	14	-	-	2,15	2,15	2,15	2,71	4,35	4,35	-	17,85	5,98			
7	7	7	9	12	18	-	-	2,14	2,14	2,14	2,70	3,57	5,28	-	17,96	5,98			
7	7	7	9	12	14	-	-	2,26	2,26	2,26	2,85	3,77	4,57	-	17,97	5,70			
7	7	7	9	12	12	-	-	2,29	2,29	2,29	2,89	3,82	3,82	-	17,39	5,43			
7	7	7	9	9	18	-	-	2,25	2,25	2,25	2,84	2,84	5,57	-	18,03	5,87			
7	7	7	9	9	14	-	-	2,29	2,29	2,29	2,89	2,89	4,64	-	17,30	5,32			
7	7	7	9	9	12	-	-	2,35	2,35	2,35	2,97	2,97	3,93	-	16,92	5,16			
7	7	7	9	9	9	-	-	2,37	2,37	2,37	2,99	2,99	2,99	-	16,07	5,07			
7	7	7	7	14	18	-	-	2,13	2,13	2,13	2,13	4,31	5,26	-	18,07	5,98			
7	7	7	7	14	14	-	-	2,25	2,25	2,25	2,25	4,56	4,56	-	18,12	5,70			
7	7	7	7	12	18	-	-	2,17	2,17	2,17	2,17	3,62	5,36	-	17,65	5,98			
7	7	7	7	12	14	-	-	2,28	2,28	2,28	2,28	3,81	4,62	-	17,54	5,43			
7	7	7	7	12	12	-	-	2,35	2,35	2,35	2,35	3,92	3,92	-	17,23	5,23			
7	7	7	7	9	24	-	-	2,12	2,12	2,12	2,12	2,67	7,06	-	18,19	5,98			
7	7	7	7	9	18	-	-	2,28	2,28	2,28	2,28	2,87	5,63	-	17,60	5,56			
7	7	7	7	9	14	-	-	2,35	2,35	2,35	2,35	2,96	4,76	-	17,11	5,16			
7	7	7	7	9	12	-	-	2,36	2,36	2,36	2,36	2,98	3,95	-	16,38	5,08			
7	7	7	7	9	9	-	-	2,37	2,37	2,37	2,37	2,99	2,99	-	15,46	4,75			
7	7	7	7	7	24	-	-	2,14	2,14	2,14	2,14	2,14	7,16	-	17,88	5,98			
7	7	7	7	7	18	-	-	2,30	2,30	2,30	2,30	5,68	-	-	17,18	5,32			
7	7	7	7	7	14	-	-	2,36	2,36	2,36	2,36	2,36	4,78	-	16,57	5,08			
7	7	7	7	7	12	-	-	2,37	2,37	2,37	2,37	2,37	3,96	-	15,81	4,91			
7	7	7	7	7	9	-	-	2,37	2,37	2,37	2,37	2,37	2,99	-	14,84	4,46			
7	7	7	7	7	7	-	-	2,37	2,37	2,37	2,37	2,37	2,37	-	14,22	4,21			
7	9	9	9	9	9	-	-	2,12	2,67	2,67	2,67	2,67	2,67	-	18,16	5,98			
7	7	9	9	9	9	12	-	2,10	2,10	2,65	2,65	2,65	3,51	-	18,33	5,98			
7	7	9	9	9	9	9	-	2,15	2,15	2,71	2,71	2,71	2,71	-	17,85	5,98			
7	7	7	9	9	9	14	-	2,09	2,09	2,09	2,63	2,63	4,23	-	18,40	5,98			
7	7	7	9	9	9	12	-	2,13	2,13	2,13	2,69	2,69	3,56	-	18,02	5,98			
7	7	7	9	9	9	9	-	2,25	2,25	2,25	2,84	2,84	2,84	-	18,11	5,87			
7	7	7	7	9	12	12	-	2,11	2,11	2,11	2,11	2,67	3,53	-	18,20	5,98			
7	7	7	7	9	14	-	-	2,12	2,12	2,12	2,12	2,68	2,68	-	18,13	5,98			
7	7	7	7	9	9	12	-	2,16	2,16	2,16	2,16	2,73	3,61	-	17,71	5,98			
7	7	7	7	9	9	9	-	2,27	2,27	2,27	2,27	2,87	2,87	-	17,68	5,56			
7	7	7	7	7	12	14	-	2,10	2,10	2,10	2,10	2,10	3,52	-	18,31	5,98			
7	7	7	7	7	12	12	-	2,14	2,14	2,14	2,14	2,14	3,58	-	17,89	5,98			
7	7	7	7	7	9	18	-	2,10	2,10	2,10	2,10	2,10	2,65	-	18,35	5,98			
7	7	7	7	7	9	14	-	2,15	2,15	2,15	2,15	2,15	2,71	-	17,82	5,98			
7	7	7	7	7	9	12	-	2,26	2,26	2,26	2,26	2,26	2,85	-	17,93	5,70			
7	7	7	7	7	9	9	-	2,29	2,29	2,29	2,29	2,29	2,89	-	17,26	5,32			
7	7	7	7	7	7	18	-	2,13	2,13	2,13	2,13	2,13	2,13	-	18,04	5,98			
7	7	7	7	7	7	14	-	2,25	2,25	2,25	2,25	2,25	2,25	-	18,08	5,70			
7	7	7	7	7	7	12	-	2,28	2,28	2,28	2,28	2,28	2,28	-	17,50	5,43			
7	7	7	7	7	7	9	-	2,35	2,35	2,35	2,35	2,35	2,35	-	17,06	5,16			
7	7	7	7	7	7	7	-	2,36	2,36	2,36	2,36	2,36	2,36	-	16,52	5,08			
7	7	7	7	7	9	9	9	2,09	2,09	2,09	2,09	2,09	2,64	2,64	18,40	5,98			
7	7	7	7	7	7	9	9	2,12	2,12	2,12	2,12	2,12	2,12	2,68	18,10	5,98			
7	7	7	7	7	7	12	12	2,11	2,11	2,11	2,11	2,11	2,11	3,52	18,28	5,98			
7	7	7	7	7	7	9	9	2,15	2,15	2,15	2,15	2,15	2,15	2,72	17,79	5,98			
7	7	7	7	7	7	7	7	2,25	2,25	2,25	2,25	2,25	2,25	2,25	18,04	5,70			

Примечание:

- Теплопроизводительность приводится для следующих условий: 20°C в помещении (по сухому термометру), 7°C наружного воздуха (по сухому термометру)/ 6°C (по влажному термометру),
 - Длина трубной линии: 5 м (от наружного блока до модуля – разветвителя), 3 м (от модуля – разветвителя до внутреннего блока),
 - Перепад высот: 0 м (между внутренним и наружным блоками),
 - Табличные значения приводятся только для общей информации, значения приводятся для стандартных условий работы,
- При подборе оборудования для конкретных рабочих условий необходимо использовать соответствующее техническое руководство,

Системы с объединением (для 2 и 3 внутренних блоков)



A0YG36LATT CLASS A ALL DC NEW **A0YG45LATT** CLASS A ALL DC NEW **A0YG54LATT** CLASS A ALL DC NEW

Идеально подходят как для больших офисных помещений, так и для коммерческих помещений большой площади.

Внутренние блоки могут устанавливаться в зависимости от геометрии помещения, количества людей и условий освещения. Это позволяет создать комфортный микроклимат в помещениях большой площади и нестандартной планировки.

Примечание. Недопустимо использование в одной системе внутренних блоков различной производительности и типов.

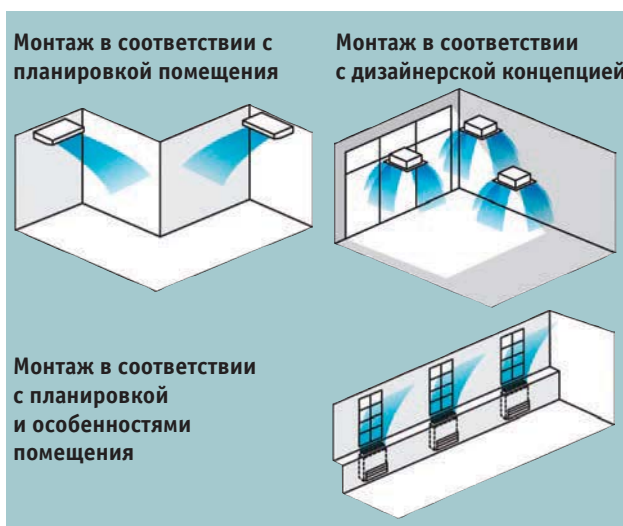

Характеристики

Код модели	Внутренний блок	Компактные кассетные модели		
		AUYG18LVLB	AUYG22LVLA	AUYG24LVLA
Параметры электропитания	В/Ф/Гц	230/1/50	230/1/50	230/1/50
Расход воздуха	Охлаждение Н/М/Л/В м³/ч	680/580/490/410	1030/830/600/450	1030/830/600/450
Габариты без упаковки (В x Ш x Г)	мм	245 x 570 x 570	245 x 570 x 570	245 x 570 x 570
Вес (с упаковкой)	кг	15 (33)	17 (36)	17 (36)
Решетка		UTG-UFYD-W	UTG-UFYD-W	UTG-UFYD-W

Код модели	Внутренний блок	Канальные модели			Универсальные (напольно-подпотолочные) модели		
		ARYG18LLTB	ARYG22LMLA	ARYG24LMLA	ABYG18LVTB	ABYG22LVTA	ABYG24LVTA
Параметры электропитания	В/Ф/Гц	230/1/50	230/1/50	230/1/50	230/1/50	230/1/50	
Расход воздуха	Охлаждение Н/М/Л/В м³/ч	830/670/580/480	1100/910/750/580	1100/910/750/580	780/700/560/500	980/820/680/540	
Габариты без упаковки (В x Ш x Г)	мм	217 x 953 x 595	270 x 1135 x 700	270 x 1135 x 700	199 x 990 x 655	199 x 990 x 655	
Вес (с упаковкой)	кг	23 (51)	38 (84)	38 (84)	27 (60)	27 (60)	

Код модели	Наружный блок	A0YG36LATT		A0YG45LATT		A0YG54LATT	
		В/Ф/Гц	мм	В/Ф/Гц	мм	В/Ф/Гц	мм
Параметры электропитания	В/Ф/Гц	400/3/50	1290 x 900 x 330	400/3/50	1290 x 900 x 330	400/3/50	1290 x 900 x 330
Габариты без упаковки (В x Ш x Г)	мм	1290 x 900 x 330	1290 x 900 x 330	1290 x 900 x 330	1290 x 900 x 330	1290 x 900 x 330	1290 x 900 x 330
Вес (с упаковкой)	кг	107(236)	107(236)	107(236)	107(236)	107(236)	107(236)
Тип соединений (линия жидкости/газа)	мм	9,52/15,88	9,52/15,88	9,52/15,88	9,52/15,88	9,52/15,88	9,52/15,88
Макс. длина магистрали	м	75	75	75	75	75	
Макс. перепад высот		30	30	30	30	30	
Диапазон рабочих температур	Охлаждение	°C по сух. терм.	-15~46	-15~46	-15~46	-15~46	
	Нагрев	°C по сух. терм.	-15~24	-15~24	-15~24	-15~24	
Тип хладагента		R410A	R410A	R410A	R410A	R410A	
Разветвитель		UTP-S X 236A	UTP-S X 254A	UTP-S X 254A	UTP-S X 254A	UTP-S X 354A	

Объединенное управление блоками

С одного проводного пульта управления возможно одновременное (совместное) управление работой до 16 внутренних блоков.

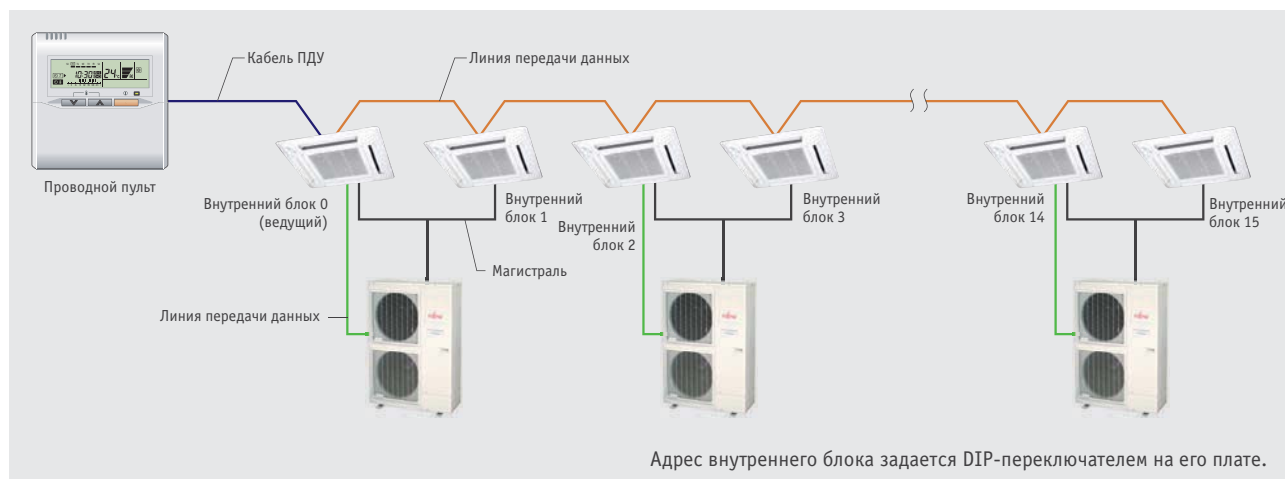

Работа при низких температурах

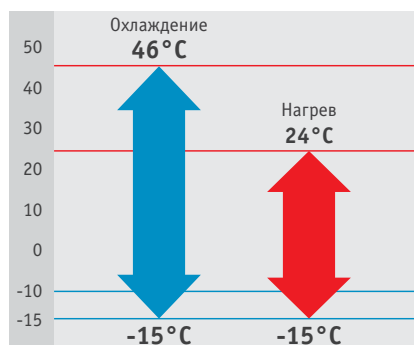

Управление по внешним сигналам

В ночное время можно задать маломощный режим работы наружного блока.

Имеется возможность ограничения максимального энергопотребления кондиционера для объектов с временным ограничением энергоснабжения. Это позволяет сразу начать эксплуатировать оборудование.

Вывод трубных линий

Четыре варианта вывода трубных линий в зависимости от монтажной позиции.

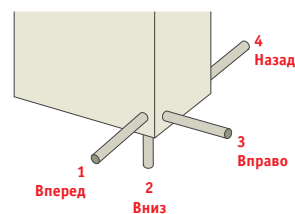

Габаритные размеры

Модели: AOYG36LATT / AOYG45LATT / AOYG54LATT

(Размеры указаны в мм.)

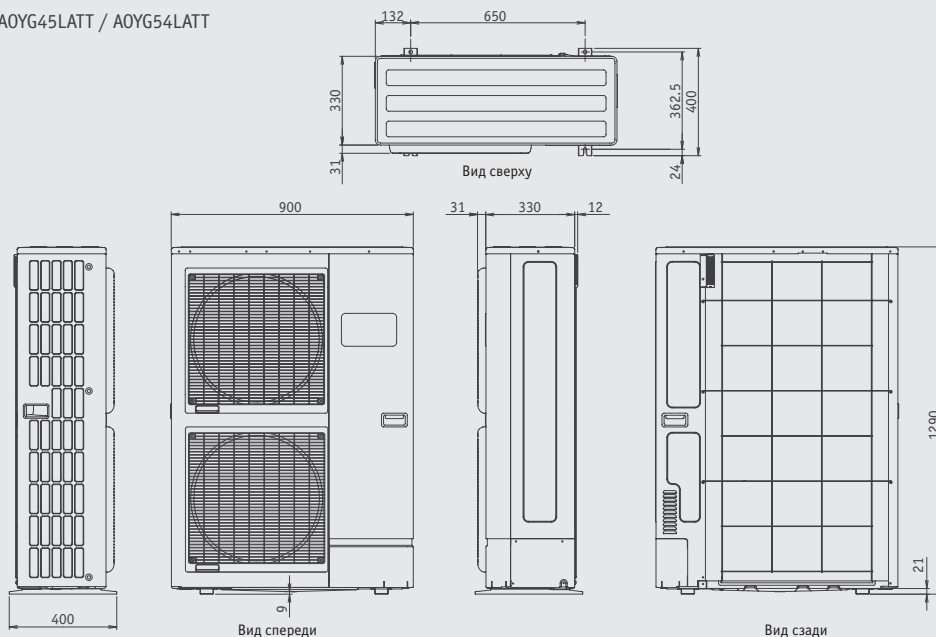

Опциональные принадлежности для сплит- и мульти-сплит систем

Перечень опциональных принадлежностей

Тип	Настенные						Канальные						Кассетные				Напольные		Универсальные		Подпотолочные	
	Компактные				Большой мощности	Узкие		Компактные	Среднапорные		Высоконапорные		Компактные		Стандартные		AGYF 09/12/14LA	AGYU 09/12/14LV	ABYF 24LB	ABYU 14/18/LVTB	ABA 30/36LB, 45/54LC	ABY 30/36/45/54UB
	ASYG 09/12LI	ASYG 07/09/12/14LU	ASYG 07/09/12LE	ASYG 14LE		ASYG 07/09/12LI	ASYG 18/24/30LF		ARYG 07/09/12/14LITB	ARYG 18LLTB	ARY 18UU	ARYF 24LB, ARYA 30/36LB, 45LC	ARY 25/30/36/45UU	ARYC 45/54LC	ARY 60UU	ARY 90TL						
Устройства управления	Проводной пульт	●					●			●		●		●				●			●	
	Упрощенный пульт	●					●			●		●		●				●			●	
	Пульт централизованного управления	●				●	●							●					●		●	
Прочее	Комплект с приемником ИК-сигналов с пульсом беспроводного управления					●		●	●							●						
	Модуль внешних связей	●	●	●																		
	Кабель внешних подключений	●	●										●		●			●	●	●	●	●
	Дополнительный соединительный кабель								●				●		●						●	●
	Выводной датчик								●													
	Декоративная панель для канальных моделей						●	●														
	Фильтр многоразового использования								●		●											
	Фланец									●												●
	Насос для подъема конденсата							●	●													●
	Широкая панель																	●				
	Дополнительная решетка														●		●					
	Прокладка для декоративной панели																●					
	Комплект для подачи свежего воздуха													●			●					
	Заглушка для воздухораспределительного отверстия													●			●					
	Изоляционный комплект для условий высокой влажности													●			●					
	Комплект для частично встраиваемого монтажа																				●	●

Тип	Однофазные		Трехфазные	
	Простая сплит-система (A0YA45 / 54LC)	Мульти-сплит система для 8 помещений (A0YG45LAT8)	Простая сплит-система (A0YG36 / 45 / 54LAT)	Мульти-сплит система с совместным управлением внутренними блоками (A0YG36 / 45 / 54LAT)
Прочее	Кабель внешних подключений	●	●	
	Кабель внешних подключений	●	●	
Элементы для фреонпровода	Разветвитель-тройник	●		●
	Модуль разветвителя	●		

Элементы для фреонопровода

Разветвитель-тройник для 3-фазных мульти-сплит систем с совместным управлением внутренними блоками



UTP-SX236A / UTP-SX254A

Для 3-фазных мульти-сплит систем с совместным управлением внутренними блоками



UTP-SX354A

Мульти-сплит системы для 8 помещений



UTP-SX248A

Модуль-разветвитель для мульти-сплит систем для 8 помещений



для 3 зон

для 2 зон

UTP-PY03A / UTP-PY02A

Устройства управления

Для индивидуального и централизованного управления

Проводной пульт



UTY-RNNYM

Упрощенный пульт



UTY-RSNYM

Пульт централизованного управления для мульти-сплит систем для 8 помещений



UTY-DMMYM

Панели

Для кассетных моделей

Декоративная панель



UTG-UDYD-W



UTG-UFYB-W / UTG-UFYD-W



UTG-UGYA-W

Опциональные принадлежности для сплит- и мульти-сплит систем

Прочие

Системы передачи данных

Модуль внешних связей
Для компактных настенных моделей



UTY-TWBXF / UTY-XCBXE / UTY-XCBXZ1

Кабель внешних подключений
Для внутренних блоков
(кроме канальных моделей)

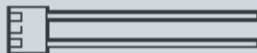

UTY-XWZX / UTY-XWZXZ5 (только для LT/LU)

Дополнительный соединительный кабель

Для внутренних блоков
(только для канальных моделей)
Для подключения к различным периферийным устройствам и плате кондиционера



UTD-ECS5A

Кабель внешних подключений
Для наружных блоков

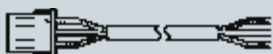

Для AOYD36 / 45 / 54LA, AOYD36 / 45 / 54LA

UTY-XWZXZ2



Для AOYA45 / 54LC, AOYG45LAC8

UTY-XWZXZ3



Для AOYG45LAC8 (для обогревателя основания)

UTY-XWZXZ4

Для канальных моделей

Выносной датчик

Выносной датчик температуры удобен в использовании.



UTY-XSZX

Комплект с приемником ИК-сигналов
Для канальных моделей



UTY-LRHY1 / UTY-LRJY1
UTY-LRHYM



Декоративная панель

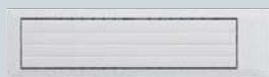

UTD-GXSA (Для 07 / 09 / 12 / 14)
UTD-GXSB (Для 18)

Плоская декоративная панель обеспечит равномерное распределение воздушного потока и позволит вписать кондиционер даже в изысканный интерьер.

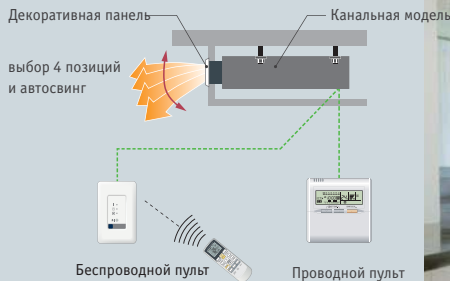

Фильтр многоразового использования



UTD-LF60KA



UTD-LF25NA

Фланец

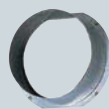

(Круглый)
UTD-RF204



(Прямоугольный)
UTD-SF045T

Насос для подъема конденсата



UTD-PX1BBA / UTD-PX1NBA

Для кассетных моделей

Комплект с приемником ИК-сигналов
Для кассетных моделей

UTY-LRHYA1

Широкая панель

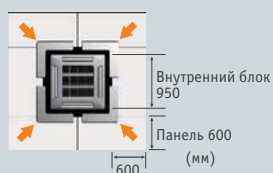

UTG-AGYA-W

Дополнительная решетка

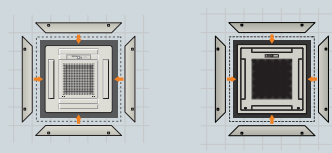

UTG-AGDA-W

UTG-AGEA-W

Прокладка для декоративной панели

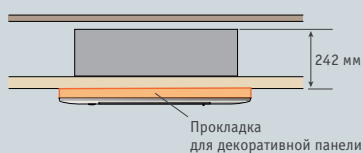

UTG-BGYA-W

Комплект для подачи свежего воздуха

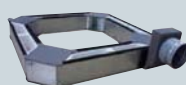

Для компактных кассетных моделей

UTZ-VXAA



Для кассетных моделей

UTZ-VXGA

Заглушка для воздухораспределительного отверстия

Оставляет открытыми 2 или 3 воздухораспределительных отверстия.

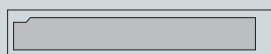

Для компактных кассетных моделей

UTR-YDZB



Для кассетных моделей

UTR-YDZC

Изоляционный комплект
для условий высокой влажности

Для компактных кассетных моделей / Для кассетных моделей

UTZ-KXGA / UTZ-KXGC

Для подпотолочных моделей

Насос для подъема конденсата



UTR-DPB24T

Для напольных моделей

Комплект для частично
встраиваемого монтажа

Предназначен для частично встраиваемого монтажа внутренних блоков напольного типа.

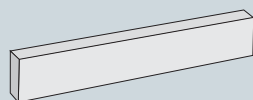

UTR-STA

Функции комфорта



Датчик присутствия людей в помещении

Горизонтальные жалюзи автоматически работают в режиме нисходяще-восходящего волнообразного распределения воздуха.



Нисходяще-восходящий автосвинг

Горизонтальные жалюзи автоматически работают в режиме нисходяще-восходящего волнообразного распределения воздуха.



Двойной автосвинг

Горизонтальные и вертикальные жалюзи обеспечивают одновременное распределение воздуха вверх-вниз и вправо-влево.



Автоматическое регулирование воздушного потока

Воздушный поток регулируется микропроцессором в соответствии с изменением температуры в помещении.



Автоматический перезапуск

Эта функция обеспечивает автоматический перезапуск кондиционера при подаче электропитания после временного сбоя. Управление работой осуществляется исходя из параметров, установленных до отключения.



Автопереключение рабочих режимов

В зависимости от заданного параметра и фактической температуры в помещении контроллер автоматически переключает кондиционер на работу в режиме нагрева или охлаждения.



Режим антизаморозки (10 °C HEAT)

Данная функция позволяет поддерживать температуру в комнате на отметке 10 °C для того, чтобы помещение не обмерзло в зимнее время.



Подсоединяемый воздуховод для удаленного распределения воздуха



Подсоединяемый воздуховод для подачи свежего воздуха



Подмес свежего воздуха

Подача свежего воздуха может осуществляться вентилятором, подключенным к внешнему устройству управления.



Быстрый выход на режим

Позволяет быстро охладить помещение. В этом режиме интенсивный поток воздуха с высокой скоростью подается в помещение.



Малозумный режим

Можно выбрать уровень шума наружного блока.



Режим экономичного энергопотребления

Ограничение максимального рабочего тока; работа кондиционера при пониженном потреблении энергии.



Режим энергосбережения

При включении данной функции температура будет слегка повышена в режиме охлаждения и слегка понижена в режиме нагрева относительно заданной.



Технология V-PAM



Технология i-PAM

Функции удобства



Ночной режим

Система управления постепенно изменяет заданную температуру, обеспечивая комфортный микроклимат в ночное время.



Таймер однократного включения-выключения

Позволяет задать одну точку включения-выключения кондиционера.



Программируемый таймер

Позволяет выбрать одну из 4 возможных программ: ON, OFF, ON→OFF или OFF→ON.



Таймер недельного программирования

Дает возможность назначать различное время включения и выключения по дням недели.



Таймер недельного программирования и работы блока в принудительном режиме

Позволяет устанавливать температурные значения на два временных интервала для каждого дня недели.



Индикатор очистки фильтра

При загрязнении фильтра загорается светоиндикатор.

Функции безопасности



Автоматическая очистка фильтра

С определенной периодичностью или по мере засорения задействуется функция автоматической очистки фильтра.



УФ-очистка фильтра

Ультрафиолетовое излучение предупреждает рост бактерий и образование плесени на внутренних компонентах системы.



Фильтр ионного дезодорирования с длительным сроком службы

Впитываемые запахи эффективно расщепляются при помощи окисления и рассеивающего действия ионов, излучаемых керамическим порошком с ультрамалыми частицами.



Яблочно-катехиновый фильтр

Благодаря статическому электричеству фильтр поглощает мелкие частицы пыли, невидимые споры плесени и вредные микроорганизмы, обезвреживая их действием полифенола (вещества, содержащегося в яблоках) и предотвращая их распространение.



Осушение теплообменника

Осушение внутренних компонентов системы позволяет предотвратить рост плесени и бактерий.



Моющаяся панель

Таблица наличия функций

	Настенно-подпотолочные	Настенные	Напольные	Кассетные и компактные кассетные	Универсальные (напольно-подпотолочные)	Подпотолочные	Канальные и компактные канальные	Высоконапорные канальные
	AWY24LB/18LB/24LB	ASY607LU/09LU/12LU/14LU ASY607LE/09LE/12LE/14LE ASY609LT/12LT	ASY7UB/9UC/12UC/14UC ASY18UB/24UB/30UB	AUYG12VLB/14VLB/18VLB/24VLB/30VLB ASY609LA/12LA/14LA	AUY25UU/30UU/36UU/45UC/54UC AUY30UB/36UB/45UC/54UC AUY18UB	AVYA30LB/36LB/45LB/54LB AVY30UB/36UB/45UB/54UB	ARYG12LLTB/14LLTB/18LLTB ARY24LB/ARY30LB/36LB/45LC ARY25UU/30UU/36U(1)/36UU/45LC	ARYC45LC/54LC ARY60UU ARY90TL
Датчик присутствия людей в помещении		●						
Нисходяще-восходящий автосвинг		●	●	●	●	●	●	○
Двойной автосвинг	●			●	●		●	
Автоматическое регулирование воздушного потока	●	●	●	●	●	●	●	●
Автоматический перезапуск	●	●	●	●	●	●	●	●
Автопереключение рабочих режимов	●	●	●	●	●	●	●	●
Режим антизаморозки (10°C HEAT)	●	●	●	●	● (12/14/18)	● (18)	●	
Подсоединяемый воздуховод для удаленного распределения воздуха					●	●		●
Подсоединяемый воздуховод для подачи свежего воздуха					○	●	○	●
Подмес свежего воздуха					○	○	○	○
Режим экономичного энергопотребления	●	●	●	●	●	●	●	●
Быстрый выход на режим	●	●	●					
Малошумный режим	●	●	●		○ (45/54)		○ (45)	○ (45)
Режим энергосбережения						●		●
Ночной режим	●	●	●	●	●	●	●	○
Таймер однократного ВКЛ/ВЫКЛ			●	● (7/9/12)				
Программируемый таймер	●	●	●	● (14)	●	○	○	○
Таймер недельного программирования	●	●						●
Таймер недельного программирования и работы блока в принудительном режиме	○	○	○	○	○	●	○	●
Индикатор очистки фильтра	●	●	●	●	●	●	●	
Автоматическая очистка фильтра	●							
УФ-очистка фильтра	●							
Фильтр ионного деодорирования с длительным сроком службы	●	●	●	○	●	○	○	●
Яблочно-катехиновый фильтр	●	●	●	○	●	○	○	●
Осушение теплообменника	●		●		●			
Моющаяся панель	●		●	●	●			

○ : Опционально

FUJITSU GENERAL LIMITED



ISO 9001 ISO 14001
 Certified number: 01 24 0034 14001/000001/13 00 000001
 Fujitsu General (Ireland) Co., Ltd.



ISO 9001 ISO 14001
 Certified number: 01 24 1034 Certified number: 22002
 Fujitsu General (Shanghai) Co., Ltd.



ISO 9001 ISO 14001
 Certified number: 01 24 0034 14001/000001/13 00 000001
 Fujitsu General Central Area and Korea (Shanghai) Co., Ltd.



www.fujitsu-air.ru

Точную информацию можно получить в торговом представительстве фирмы.



United Elements, официальный дистрибутор
 продукции Fujitsu на территории России

United Elements Distribution
 197116, С.-Петербург, ул. С.Ракинская, д. 32
 Тел: (812) 739-85-11, Факс: (812) 739-85-14,
 107068, г. Москва, ул. Кривоколенная, д. 1, корпус 1
 Тел./факс: (495) 700-74-34
www.uef.ru

Отдел обслуживания клиентов: +7 800 200 02 43