

# РУКОВОДСТВО ПО УСТАНОВКЕ И ЭКСПЛУАТАЦИИ



## ТЕХНИЧЕСКИЙ ПАСПОРТ

### КОТЕЛ LIDIA с панелью управления СС-131



Регистрационный № \_\_\_\_\_

Сертификат соответствия № \_\_\_\_\_

#### Сведения об изготовителе

Наименование и адрес изготовителя	<b>ROCA</b> Испания
-----------------------------------	------------------------

## Уважаемый потребитель!

В целях долгосрочной и безотказной работы котла необходимо неукоснительно следовать нижеприведенным **правилам монтажа и эксплуатации**:

1. Для обеспечения стабильной работы котлов в зимний период, разрешается применение антифризов (**незамерзающих жидкостей для систем отопления**) в системе отопления. Для обеспечения безопасности и экологичности рекомендуются антифризы на основе **пропиленгликоля**. При этом необходимо строго следовать рекомендациям производителя антифриза

2. Подсоединение котла к электросети необходимо выполнять через **двухполюсный выключатель**, а не через обычную бытовую розетку.

2.1 Учитывая крайне неустойчивое напряжение в электросетях во многих регионах России, необходимо устанавливать дополнительно **стабилизатор напряжения**.

2.2 Необходимо обеспечить надежное заземление оборудования.

3. При использовании котлов с открытой камерой сгорания необходимо предусмотреть **достаточный приток воздуха** в помещение. Если обеспечить достаточный приток воздуха не представляется возможным, рекомендуется использовать котлы с закрытой камерой сгорания и принудительной вытяжкой.

4. Необходимо установить **фильтр грязевик** на обратном трубопроводе системы отопления.

5. **Подпитку** системы отопления производить при выключенном и полностью остывшем котле!

6. Запрещено монтировать систему **подпитки** в обратную магистраль котла.

7. Обязательное наличие **группы безопасности** на подающем трубопроводе – запорная арматура устанавливается только после группы безопасности! На каждый котел устанавливается **своя группа безопасности**.

8. Необходимо наличие **расширительного бака** в системе отопления.

9. **Монтаж** оборудования должен производиться специалистами организации, имеющей соответствующие лицензии на проведение данного типа работ. **Пуско-наладочные работы и периодическое сервисное обслуживание** должны производиться лицензированной организацией, сотрудники которой имеют соответствующие допуски и аттестации. Оборудование должно быть установлено с соблюдением действующих СНиП (СНиП 41-01-2003), местных норм, а так же предписаний инструкции производителя по монтажу и эксплуатации.

**10. При установке чугунных котлов, для избежания выхода из строя теплообменника из-за большой разницы температур подающей и обратной линии отопления, рекомендуется установка байпасной линии с циркуляционным насосом и термостатом на обратной магистрали. Стальные котлы обязательно должны быть смонтированы с байпасной линией, с целью исключения образования конденсата.**

## Габариты:

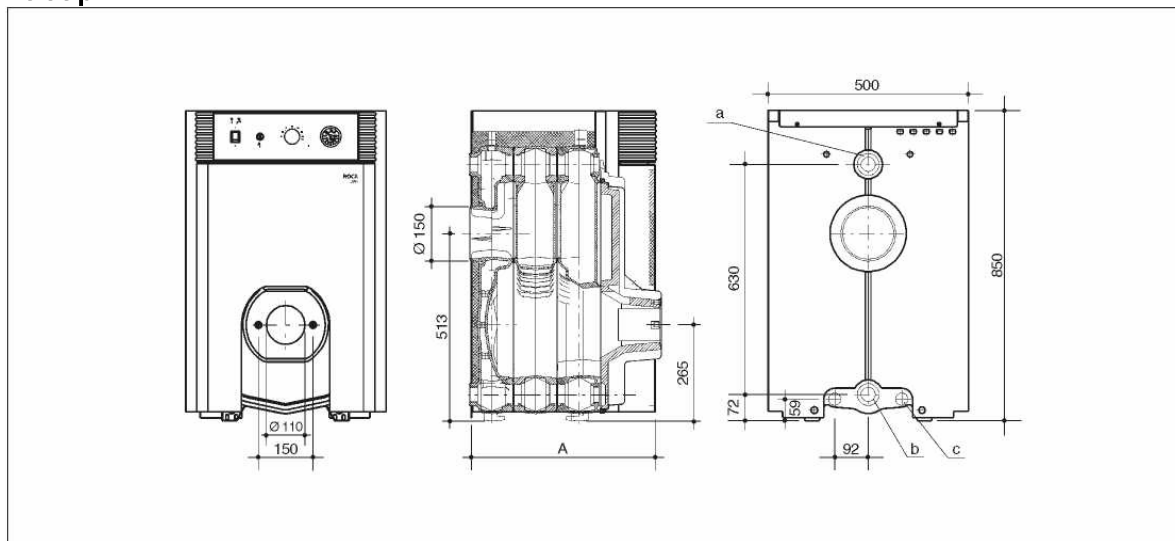

	Габариты		Отверстия		
	A	Впуск	Возврат	Слив	
	(мм)	a(“)	b(“)	c(“)	
LIDIA 20	385	1	1	1/2	
LIDIA 25	505	1	1	1/2	
LIDIA 35	625	1 1/4	1 1/4	1/2	
LIDIA 40	745	1 1/4	1 1/4	1/2	
LIDIA 50	865	1 1/4	1 1/4	1/2	

## Основные характеристики:

Электропитание: 220/230 В ~ 50Гц

	Кол-во элементов	Полезная тепловая мощность		Общий КПД	Емкость по воде
		кКал/час	кВт		
LIDIA 20	2	18 000	20,9	93,0	13
LIDIA 25	3	25 000	29,1	93,6	18,5
LIDIA 35	4	33 000	38,4	94,0	24
LIDIA 40	5	41 500	48,3	94,3	29,5
LIDIA 50	6	50 000	58,1	93,5	35

	Перепад давления воды (мм .в.ст.)		Потеря давления в дымовом контуре (мм .в.ст.)	Требуемая тяга в основании дымохода (мм .в.ст.)	Примерный вес (кг)
	t = 10°C	t = 20°C			
LIDIA 20	30	5	1,4	1,9	119
LIDIA 25	35	8	1,8	2,3	155
LIDIA 35	75	15	1,9	2,4	189
LIDIA 40	100	23	1,9	2,4	225
LIDIA 50	145	38	2,5	3,0	259

Максимальная рабочая температура:	100 °C
Максимальное рабочее давление:	4 бар

### Форма поставки

Комплект поставки котлов LIDIA состоит из двух упаковок:

- корпус котла, в сборе
- комплектующие корпуса котла:

Котел

Передний элемент  
Средний элемент 60  
Средний элемент 80  
Средний элемент В  
Задний элемент

LIDIA20	1
	-
	-
	-
	1
LIDIA25	1
	1
	-
	-
	1
LIDIA35	1
	1
	-
	1
	1
LIDIA40	1
	1
	1
	1
	1
LIDIA50	1
	-
	3
	1
	1

### Комплектующие:

- изоляционный корпус котла
- задняя изоляция
- монтажные принадлежности
- щетка для чистки
- монтажные аксессуары
- пульт управления CC-131

### Установка и монтаж

#### Внимание:

- Соблюдайте действующие нормы и стандарты
- Габариты и конструкция дымовой трубы котлов LIDIA должны соответствовать нормам вашего региона, требованиям к тепловым установкам в помещениях .
- Конструкцию котла необходимо оснастить защитным электровыключателем или другими устройствами для отключения электропитания котла.
- К месту установки котла должно быть подведено однофазное электропитание 220 В, 50 Гц, а также, трубы подачи и слива теплоносителя.
- При монтаже дымохода, соблюдайте размеры, указанные производителем.
- Для сбора продуктов горения, рекомендуется оснастить дымоход тройником.

#### Размещение

В целом, необходимо выбирать место размещения, подходящее для подачи топлива, отвода дыма, организации вентиляции, слива теплоносителя и т.д. Необходимо убедиться в горизонтальном расположении котла на основании и в достаточном, для проведения операций техобслуживания, расстоянии от котла до стенок помещения.

### Подключение к установке гидравлических компонентов:

- Входная и возвратная магистрали подключаются к отверстиям (1) и (2).

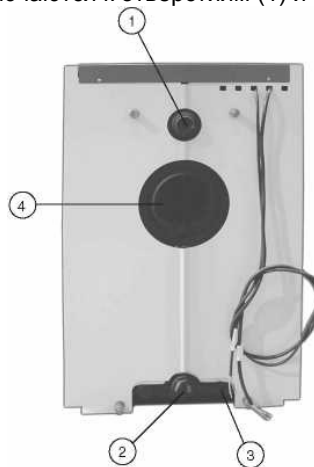

Снимите пробку отверстия (3) и установите на ее место клапан слива воды.

- Установите в гидравлической цепи необходимые устройства безопасности. Установите предохранительный клапан как можно ближе к котлу. Не устанавливайте между клапаном и котлом дополнительные блокирующие устройства. Габариты и диаметры предохранительных трубопроводов должны соответствовать действующим нормам и стандартам вашего региона.

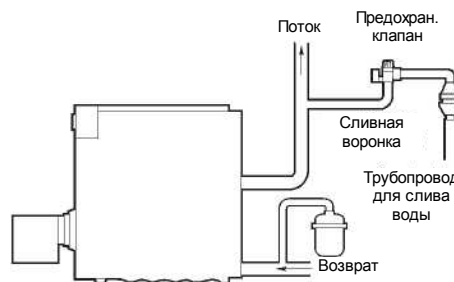

Подключение потребителей, горелки, электросхемы и дымохода.

- Подключите дымоход к котлу и обеспечьте водонепроницаемость соединения, используя уплотнение из волокнистой керамики или не отвердевающей замазки.
- Установите заднюю изоляцию на корпус котла.



- Установите боковые панели на корпус котла:
  - o В переднюю панель:  
С помощью поставляемых в комплекте 4 винтов M8 и шайб.



- o В заднюю панель:  
С помощью 4 гаек M12 и шайб. Вставьте между боковыми панелями и гайками распорные прокладки: 25 мм (верхние) и 13 мм (нижние).



- Установите между боковыми панелями пульт управления СС-131. Поместите фланцы пульта в направляющие боковых панелей.



- В задней части корпуса установите датчики температуры (термометр, предохранительный термостат и регулирующий термостат) с панелью индикаторов.

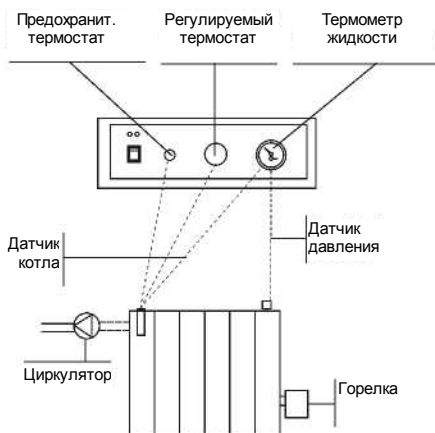

Завинтите датчик температуры жидкости в перепускной клапан, расположенный в передней панели.

- Для подключения панели управления к сети питания и различным компонентам, см. руководство к панели управления.
- Закрепите горелку в монтажных отверстиях (5) с помощью входящих в комплект винтов и подключите линию подачи топлива. См. инструкцию к горелке.



- Поместите все кабели, идущие к котлу, в зажимы "?", расположенные в задней части боковых панелей.
- Поместите все кабели и датчики, за исключением кабелей горелки, в кабельный канал, расположенный под крепежной опорой котла.



- Закрепите кабель горелки на левой боковой панели с помощью стяжки. Закрепите все кабели и каналы стяжкой, прикрепленной к правой панели.
- Установите верхнюю и переднюю панели.





#### Испытание на водонепроницаемость

- Наполните агрегат водой до достижения необходимого давления по шкале на панели управления (1бар=10м).
- Необходимо проверить отсутствие утечек в гидравлической системе.
- Удалите воздух из гидравлической системы.

#### Запуск

##### Операции, проводимые перед первым пуском горелки.

- Откройте вентили прямой и обратной подачи теплоносителя, если оборудование ими оснащено.
- Убедитесь, что котёл заполнен теплоносителем до давления соответствующего необходимому для вашей системы по манометру на панели управления.
- При необходимости, добавьте теплоноситель в систему .

##### Первый пуск горелки

- Установите термостат, примерно, на 80°C.

Проверьте правильность работы термостата, а также, предохранительного термостата.



Установите на внешнем термостате температуру, которую необходимо поддерживать в помещении.

- Включите питание главным выключателем. Загорится зеленый индикатор (6). Горелка и циркуляционный насос начнут работу.
- Проверьте правильность работы горелки и циркуляционного насоса. Отрегулируйте горелку в соответствии с руководством, поставляемым с горелкой.
- При срабатывании предохранительного термостата, снимите блокировку термостата, нажав на кнопку под колпачком.
- Проверьте отсутствие утечек отработанных газов.
- Проверьте отсутствие срабатывания устройств безопасности горелки. Если устройства безопасности сработали – включится красный индикатор (7).

#### Эксплуатация

Включите питание главным выключателем.

- Горелка работает под контролем термостатом температуры котла и термостатом температуры окружающей среды (если есть).
- Циркуляционный насос отопления работает постоянно.

#### Важные рекомендации

- Изменение и замена кабелей, соединительных элементов, за исключением кабелей и соединительных элементов термостата температуры окружающей среды, должны производиться квалифицированными специалистами организаций имеющие соответствующие лицензии и разрешения.
- В случае использования воды в качестве теплоносителя вода должна соответствовать следующим характеристиками:

pH:

от 7,5 до 8,5

Жесткость:

от 8 до 12 французских градусов

1 французский градус соответствует содержанию 1 грамма карбоната кальция в 100 литрах воды.

- Рекомендуется добавлять воду в систему после остывания генератора

#### Внимание:

Производитель оставляет за собой право на изменение технических характеристик оборудования без предварительного уведомления покупателей.

# Панель управления СС-131

для котлов LIDIA

Руководство по установке, монтажу  
и эксплуатации

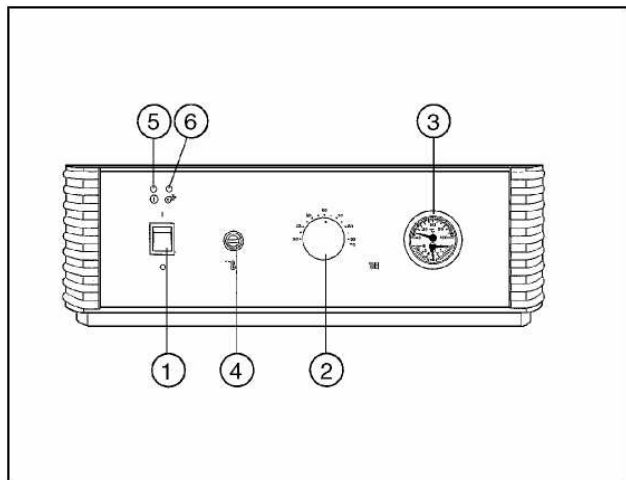

## Основные компоненты

- 1 – Выключатель питания
- 2 – Регулятор термостата котла
- 3 – Термометр/манометр с перепускным клапаном
- 4 – Предохранительный клапан
- 5 – Индикатор питания
- 6 – Индикатор блокировки котла



Рис. 1



Рис. 2

## Описание:

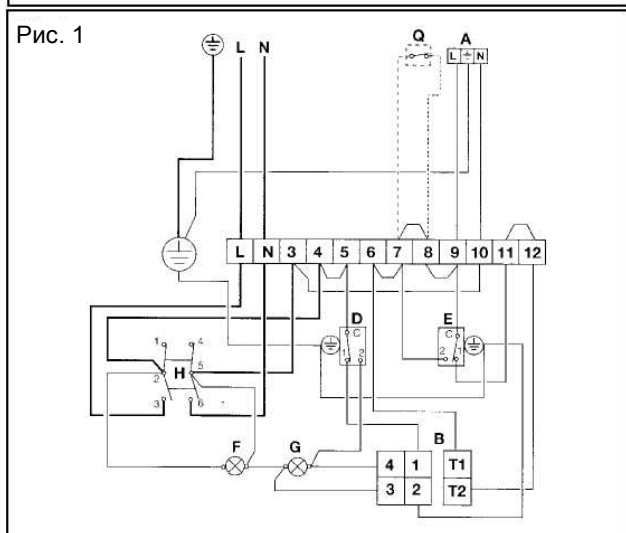
A Тепловой насос.

B Котел.

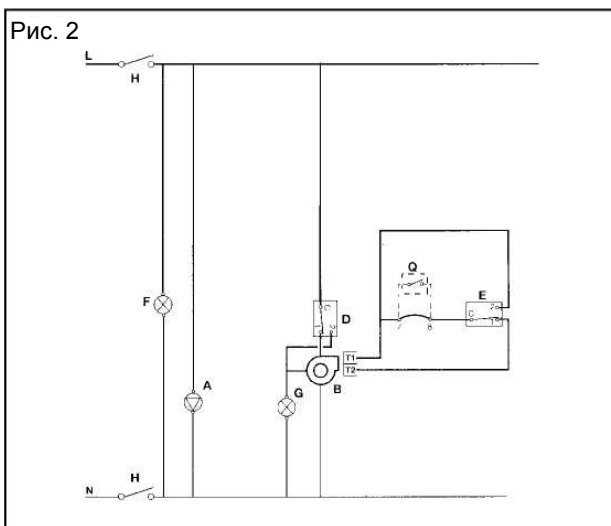
D Предохранительный термостат.

E Термостат управления котлом.

F Индикатор питания.

G Индикатор блокировки котла.

H Выключатель питания.

Q Внешний термостат, опция.

## Поставка

- Одна упаковка.

## Установка

Не требуется. Максимальная потребляемая мощность (Вт) компонентов, не поставляемых вместе с котлом, может достигать:

	СС-131
Горелка	850
Насос	1750
Насос ТЭЦ	-
Бак-хранилище	2800

## Монтаж

- См. раздел "Установка корпуса и панели управления" в руководстве по монтажу, поставляемому вместе с котлом.

## Подключение электрических компонентов

Осуществляется в соответствии с приложенной электросхемой. См. Рис 1 (СС-131).

## Примечания:

- Подключите внешний термостат (опция) к клеммам 7 и 8 панели управления СС-131.
- При установке, в конструкции необходимо предусмотреть выключатель или другой размыкатель, отключающий подачу питания к узлу.
- Кабели для подключения внешних устройств должны соответствовать типу ES-NO5W5-F и иметь следующее сечение (мм<sup>2</sup>):

Насос	3 x 1 мм <sup>2</sup>
Горелка	3 x 1 мм <sup>2</sup>
Внешний термостат	2 x 1 мм <sup>2</sup>

## Эксплуатация

### Электросхемы

См. приложенные электросхемы. См. Рис 2 (СС-131),

### Внимание:

Производитель оставляет за собой право на изменение технических характеристик оборудования без предварительного уведомления покупателей.



# ROCA

Roca Calefacción, S.L.  
Roca Corporación Empresarial

Avda. Diagonal, 513  
08029 Barcelona  
Teléfono 93 366 1200  
Teléfax 93 419 4561  
[www.roca-calefaccion.com](http://www.roca-calefaccion.com)  
[www.roca-heating.com](http://www.roca-heating.com)

