

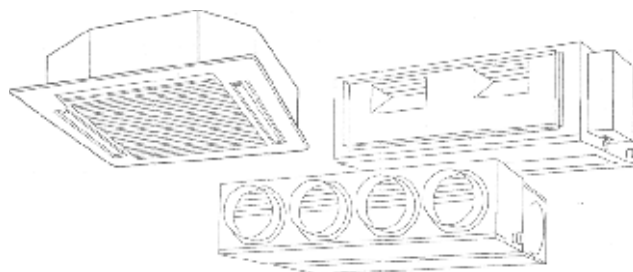

РУКОВОДСТВО ПО ЭКСПЛУАТАЦИИ

**КАНАЛЬНЫЕ И КАССЕТНЫЕ
КОНДИЦИОНЕРЫ
РАЗДЕЛЬНОГО ТИПА**



**RCW12R RD25RA RCW14R
RD30RA RCW18R RD36RA
RC187R RD45RA
RC257R RD60RA
RC307R
RC367R
RC457R**

ВАШ ПОСТАВЩИК:

СОХРАНИТЕ ЭТО РУКОВОДСТВО ДЛЯ ДАЛЕЙШЕГО ИСПОЛЬЗОВАНИЯ

FUJITSU GENERAL LIMITED

FUJITSU GENERAL LIMITED

ЧИСТКА И УХОД

/ * \ ВНИМАНИЕ!	Перед очисткой кондиционера удостоверьтесь, выключен и шнур питания выдернут из розетки. • Разомкните прерыватель цепи питания • Вентилятор внутреннего блока вращается с скоростью, что может привести к травмам.	что он ВЫСОКОЙ
--------------------	--------------------------------------------------------------------------------------------------------------------------------------------------------------------------------------------------------------------	-------------------

Очистка воздушного фильтра кассетного кондиционера

Если на воздушном фильтре скопилось большое количество пыли, то объем воздушного потока резко уменьшится. Это приведет к падению КПД в режиме охлаждения. Если продолжать использовать грязный фильтр, то возможно возникновение неисправностей.

Как снять воздушный фильтр



Нажмите на две кнопки на потолочной панели. Раздастся щелчок. Откройте потолочную панель.

Потяните фильтр вниз. Фильтр снят.

Чистка воздушного фильтра

Удалите пыль при помощи пылесоса или промойте раствором воды и мягкого моющего средства. После того, как Вы промыли фильтр, высушите его в месте, недоступном попаданию прямых солнечных лучей и вставьте его на место.

Не сушите фильтр под прямыми солнечными лучами - это может повредить фильтр. Не используйте для мытья фильтра воду, температура которой выше 40°C, так как это может повредить фильтр.

Очистка внутреннего блока кассетного кондиционера

Протрите корпус внутреннего блока сухой мягкой тряпочкой или тряпочкой, смоченной теплой водой.

При мытье корпуса кондиционера не используйте воду, температура которой выше 40°C. Грубые абразивные чистящие средства, агрессивные моющие средства, например, бензин или растворитель, могут повредить корпус.

Демонтаж потолочной панели

Нажмите две кнопки на потолочной панели. Раздастся щелчок. Откройте потолочную панель.

Отсоедините подвеску (на карабинах) Откиньте потолочную панель на 100° или 120° и снимите ее.

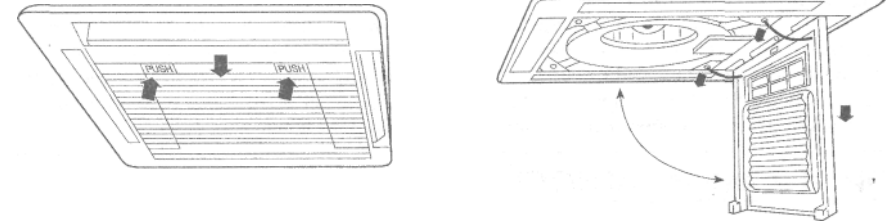

Установка потолочной панели

1. Наклоните потолочную панель под углом 100° или 120° и совместите три монтажных крючка потолочной панели с местами зацепления монтажных крючков внутреннего блока.

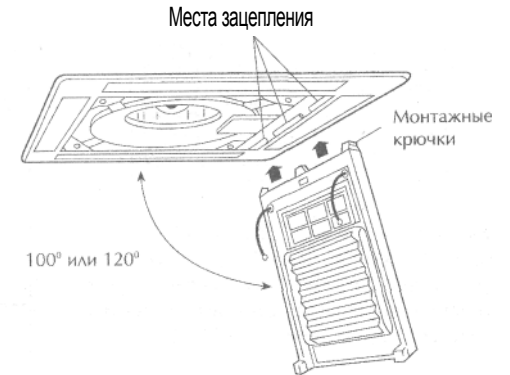

3. Поднимите потолочную панель, нажмите на две кнопки и заведите крючки в места их крепления на внутреннем блоке.

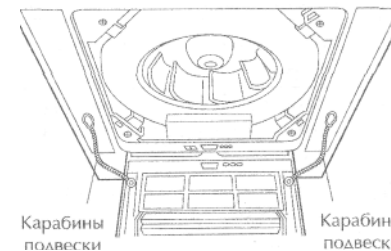

2. Зацепите карабины подвески

Очистка внутреннего блока канального кондиционера

При мытье корпуса кондиционера не используйте воду, температура которой выше 40°C.

Грубые абразивные чистящие средства, например, бензин или растворитель, могут повредить корпус.

Избегайте попадания на корпус кондиционера аэрозолей типа лаков для волос или средств борьбы с насекомыми.

Очистка воздушного фильтра канального кондиционера

Удалите пыль при помощи пылесоса или промойте раствором воды и мягкого моющего средства. После того, как Вы промыли фильтр, высушите его в месте, недоступном попаданию прямых солнечных лучей и вставьте на место.



ВНИМАНИЕ !

Если Вы не пользуетесь кондиционером месяц или более, обязательно отключите источник питания.

Профилактические осмотры

При использовании кондиционера в течение двух - трех сезонов пыль может накапливаться внутри корпуса, снижая КПД. Поэтому мы рекомендуем производить регулярный профилактический осмотр кондиционера в качестве дополнения к чистке и мытью, которые Вы можете проводить самостоятельно. Для получения дополнительной информации по этому вопросу обратитесь к квалифицированному персоналу.

СБОИ И САМОДИАГНОСТИКА

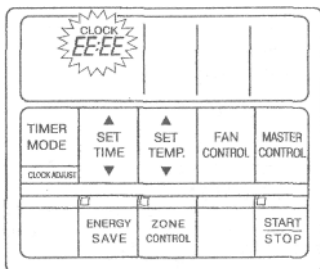

Код	Описание
00	Ошибка коммуникации (внутренний блок <—> пульт дистанционного управления)
00	Ошибка коммуникации (внутренний блок <—> внешний блок)
00	Разомкнут датчик температуры воздуха в помещении

При возникновении какого-либо сбоя в работе Вашего кондиционера кондиционер прекращает работу и на дисплее пульта дистанционного управления вместо текущего времени высвечивается <EE : EE>.

1. Если индикатор работы продолжает светиться, нажмите кнопку **START/STOP** для его отключения.

2. Для запуска программы самодиагностики одновременно нажмите кнопки **ZONE CONTROL** и **ENERGY SAVE** и держите их нажатыми в течение более трех секунд. На дисплее вместо текущего времени высветится код сбоя в работе кондиционера.

3. Для выхода из программы самодиагностики снова одновременно нажмите кнопки **ZONE CONTROL** и **ENERGY SAVE** и держите их нажатыми в

	00	Замкнут датчик температуры воздуха в помещении
E4 :	00	Разомкнут датчик температуры теплообменника внутреннего блока
E5 :	00	Замкнут датчик температуры теплообменника внутреннего блока
E6 :	00	Разомкнут датчик температуры теплообменника внешнего блока
E7 :	00	Замкнут датчик температуры теплообменника внешнего блока
EA	00	Разомкнут датчик температуры внешнего блока
Eb :	00	Замкнут датчик температуры внешнего блока
EC	00	Разомкнут датчик температуры отводящей трубки
Ed :	00	Замкнут датчик температуры отводящей трубки
EE	00	Показания высокого давления отличаются от нормы

20 EF : 00 Температура отводящей трубки отличается от нормальной

РАБОТА СИСТЕМЫ КОНТРОЛЯ

Существует три разных способа управления работой системы (прочитайте инструкции, относящиеся к пульту дистанционного управления для настройки режима работы).

<Запасной пульт управления>

К одному кондиционеру можно подсоединить два пульта дистанционного управления. Кондиционер использует в своей работе команды того пульта управления, который был настроен последним. (На дисплее обоих пультов будет отображена одна и та же информация).

<Управление несколькими кондиционерами при помощи одного пульта дистанционного управления>

Один пульт дистанционного управления может управлять несколькими кондиционерами (до 16 шт.) Все кондиционеры будут работать в одинаковом режиме.

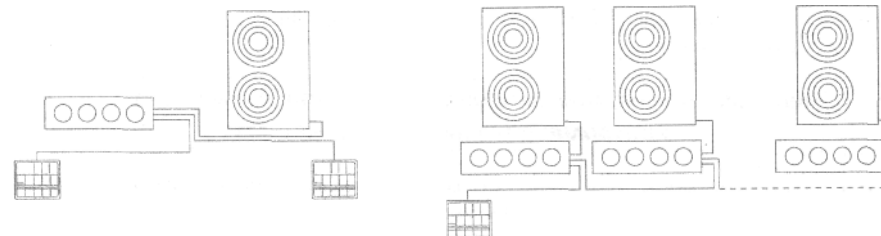

Использование зонального контроля ZONE CONTROL



Если группа кондиционеров централизованно управляется с одного пульта дистанционного управления, то при нажатии кнопки **ZONE CONTROL** отключаются только заранее запрограммированные кондиционеры.

Нажмите кнопку **ZONE CONTROL**

Заранее запрограммированные кондиционеры остановятся.

Отмена зонального контроля **ZONE CONTROL**

Нажмите кнопку **ZONE CONTROL** еще раз.

Отключенные кондиционеры возобновят работу.

Автоматический перезапуск

Если произошло аварийное отключение питания, то после возобновления подачи питания кондиционер начнет работу в том же режиме, в котором работал до отключения.

Внимательно ознакомьтесь с приводимыми ниже подробностями работы кондиционера.

Работа в режиме Обогрев

- Кондиционер работает по принципу теплового насоса, поглощая тепло из наружного воздуха и нагревая этим теплом воздух в комнате. Эффективность обогрева снижается при понижении температуры на улице. Если Вы считаете, что обогрев при помощи кондиционера не способен прогреть Вашу комнату до желаемой температуры, используйте дополнительно еще какой-либо электрообогревательный прибор.

- Реверсивные кондиционеры нагревают воздух в Вашей комнате посредством рециркуляции воздуха внутри помещения, при этом для того, чтобы прогреть воздух в помещении потребуется некоторое время.

Операция "Автоматическое размораживание внешнего блока" - контролируется микропроцессором.

При использовании кондиционера в режиме обогрева в условиях низкой температуры наружного воздуха и высокого уровня влажности на внешнем блоке может образовываться наледь, что снижает КПД работы кондиционера. Во избежание подобных происшествий кондиционер снабжен микропроцессором, управляющим операцией автоматического размораживания внешнего блока. При образовании инея кондиционер временно прекращает работу и происходит операция размораживания. При начале операции размораживания внешнего блока на дисплее пульта дистанционного управления появляется индикатор DEFROST и вентилятор внутреннего блока останавливается. Для выполнения операции размораживания требуется от 4 до 15 минут.

Если температура воздуха в помещении и на улице очень высока

Если температура воздуха в помещении и на улице очень высока, а кондиционер работает в режиме обогрева, вентилятор внешнего блока может время от времени останавливаться.

Регулирование скорости вращения вентилятора внешнего блока

В зависимости от температуры воздуха на улице вентилятор внешнего блока может время от времени останавливаться или менять скорость вращения.

Температура и уровень влажности

Допустимые уровень влажности и температурный диапазон

Охлаждение	Температура на улице: от 0 °C до 52 °C
	Температура в помещении: 18 °C и более
	Уровень влажности в помещении: 80 % и менее. Если кондиционер долгое время используется в условиях повышенной влажности, на поверхности внутреннего блока может конденсироваться влага и стекать на пол или стоящие под внутренним блоком предметы.
Обогрев	Температура на улице: от 0 °C до 21 °C (ARC25R) , от -5 °C до 21 °C (остальные модели)
	Температура в помещении ниже 30 °C

- Если кондиционер используется при температуре, превышающей указанные выше значения, встроенная защитная схема может сработать для предотвращения короткого замыкания внутренней электрической схемы кондиционера. Кроме того, при работе кондиционера в режимах Охлаждение / Сушение при температурах, более низких, нежели указанные выше, теплообменник может обмерзнуть, что приводит к подтеканию воды и прочим повреждениям.
- Не используйте этот кондиционер для каких-либо других целей, кроме охлаждения, осушения и вентиляции в обычных жилых помещениях.

УСТРАНЕНИЕ МЕЛКИХ НЕИСПРАВНОСТЕЙ



В случае, если возникли какие-либо неполадки в работе кондиционера (запах гари и т.п.), немедленно выключите кондиционер, отключите питание и обратитесь за помощью к квалифицированному персоналу. Если

ОПАСНО! Вы просто выключите кондиционер посредством переключателя питания, то это не обесточит прибор на 100 %. Всегда убедитесь в том, что прерыватель электрической цепи выключен.

Перед тем, как обратиться за помощью в сервисную службу, проверьте следующие моменты:

	СИМПТОМ	ПРОБЛЕМА
НОРМАЛЬНАЯ РАБОТА	Не включается сразу же после подачи команды на включение	<ul style="list-style-type: none"> • Если кондиционер был полностью остановлен и затем немедленно запущен снова, компрессор не будет включаться в течение примерно трех минут для того, чтобы предотвратить перегорание предохранителей. • В случае, если вилка шнура питания была вынута из розетки и затем вставлена снова, защитная схема не даст кондиционеру включиться в течение примерно трех минут.
	Слышен шум	<ul style="list-style-type: none"> • В момент работы и непосредственно после остановки кондиционера может быть слышен звук стекающего по дренажной трубке конденсата. Кроме того, шум может быть слышен в течение примерно 2-3 минут после начала работы (звук перетекающего хладагента). • В момент работы может быть слышно легкое поскрипывание. Оно вызвано кратковременным расширением и последующим сжатием материала передней панели вследствие перепада температур. • После отключения кондиционера Вы можете услышать звук перетекания жидкости или работы мотора. Это работает дренажный насос, отводящий конденсат от внутреннего блока.
	Чувствуется запах	<ul style="list-style-type: none"> • Внутренний блок может источать некоторый запах. Это является следствием того, что некоторые запахи внутри помещения (запах мебели, табачный дым и т.д.) протягиваются вентилятором через внутренний блок.

пар выходит из-под передней панели

При работе кондиционера в режиме Охлаждение легкий туман может быть виден около передней панели. Это явление вызвано быстрым охлаждением воздуха внутри помещения при смешении его с воздушным потоком, исходящим из кондиционера, что приводит к конденсации паров и образованию легкого тумана. • При работе кондиционера в режиме Обогрев вентилятор может останавливаться и можно видеть легкий пар, поднимающийся из блока. Это происходит вследствие автоматического размораживания внешнего блока.

	СИМПТОМ	ПРОБЛЕМА
<p>ПЕРЕД ВЫЗОВОМ СЕРВИСНОГО МАСТЕРА ПРОВЕРЬТЕ ЕЩЕ РАЗ</p>	<p>Кондиционер не работает совсем</p>	<ul style="list-style-type: none"> • Возможно, это аварийное отключение питания. • Может быть, перегорели предохранители или разомкнут прерыватель иеи питания? • Может быть, переключатель питания (POWER) установлен в положение "Выкл." OFF? • Может быть, работает таймер?
	<p>Малая эффективность в работы в режиме Охлаждение / Обогрев</p>	<ul style="list-style-type: none"> • Может быть, воздушный фильтр сильно загрязнен? • Может быть, отверстия передней панели чем-то накрыты или заблокированы каким-либо иным образом? • Правильно ли Вы настроили термостат? • Может быть, открыта дверь или окно? • Если кондиционер работает в режиме Охлаждение, проверьте, не слишком ли большой поток прямых солнечных лучей попадает в комнату через окно? Если да, то закройте шторы. • Если кондиционер работает в режиме Охлаждение, не включены ли находящиеся в комнате нагреватели или компьютеры? Или в комнате находится одновременно слишком много людей?

Инструкции, относящиеся к режиму обогрева, применимы только к моделям <Тепло - Холод> (реверсивные модели)

- Перед тем, как начать пользоваться кондиционером, внимательно прочтите инструкцию и тщательно выполняйте все рекомендации.
- Эта глава полностью посвящена мерам предосторожности; при использовании кондиционером соблюдайте технику безопасности.
- В этой инструкции термины ВНИМАНИЕ (CAUTION) и ОПАСНО (DANGER) имеют следующее значение:



Этим значком обозначаются те операции, неправильное выполнение которых может привести к смерти или серьезной травме обслуживающего персонала.



Этим значком обозначаются те операции, неправильное выполнение которых может привести к травме обслуживающего персонала или повреждению имущества.

МЕРЫ ПРЕДОСТОРОЖНОСТИ



Не пытайтесь самостоятельно установить кондиционер.

- По всем вопросам, связанным с установкой кондиционера, обращайтесь к квалифицированным специалистам.
- Не пытайтесь демонтировать кондиционер или разобрать его самостоятельно, т.к. существует опасность поражения электрическим током. В кондиционере не имеется каких-либо частей и узлов, которые могли бы быть отремонтированы пользователем самостоятельно.
- При необходимости перемены места установки кондиционера обращайтесь к квалифицированному персоналу для демонтажа и установки кондиционера на новом месте.

Не находитесь в течение продолжительного времени под потоком холодного воздуха.

- Переохлаждение может быть вредно для Вашего здоровья.
- Будьте особенно внимательны относительно настройки термостата, когда Вы собираетесь ложиться спать или если в комнате находятся дети, пожилые или больные люди.

Не вставляйте пальцы или посторонние предметы в отверстия защитной решетки внешнего блока и передней панели внутреннего блока кондиционера.

- Встроенный вентилятор вращается с высокой скоростью и вышеуказанные действия могут привести к серьезным травмам.
- Устанавливайте кондиционер в местах, недоступных для маленьких детей.

Не включайте и не выключайте кондиционер путем отсоединения и подсоединения сетевого шнура питания к розетке. Берегите шнур питания от повреждений.

- Не ставьте тяжелые предметы на шнур питания, не тяните за него для того, чтобы отсоединить его из розетки. Подобные действия ведут к повреждению изоляции, увеличивая тем самым опасность поражения электрическим током или возникновения пожара.

Если шнур питания вашего кондиционера поврежден, его следует заменить. Во избежание риска для жизни обращайтесь к квалифицированным мастерам сервисной службы для замены шнура. При нарушении нормальной работы кондиционера (появление запаха гари и т.п.) немедленно прекратите использование кондиционера, отключите кондиционер от сети и обратитесь к квалифицированному персоналу для проведения сервисного обслуживания.

Если Вы продолжаете использовать кондиционер в данной ситуации, это может привести к возникновению пожара или поражению электрическим током.



Время от времени проветривайте помещение, в котором установлен кондиционер.

- Старайтесь обеспечить нормальный воздухообмен в помещении, особенно если Вы используете кондиционер одновременно с другими нагревательными приборами.
- Плохая вентиляция может привести к кислородному голоданию.

Не направляйте поток воздуха непосредственно на каминные или нагревательные приборы.

- При направлении воздушного потока на открытое пламя возрастает опасность возникновения пожара.

Не висните на кондиционере и не ставьте на него какие-либо посторонние предметы.

- Внутренний блок может сорваться с креплений, а поставленные на него предметы - упасть, что может привести к серьезным травмам
- Не вешайте каких-либо предметов на внутренний блок и не накрывайте его.

Не устанавливайте на кондиционер вазы с цветами или емкости с водой.

- Вода может попасть внутрь кондиционера и повредить электропроводку. Это увеличивает опасность поражения электрическим током.

Не позволяйте воде попадать непосредственно на кондиционер.

- Вода может попасть внутрь кондиционера и повредить электропроводку. Это увеличивает опасность поражения электрическим током.

Не обслуживайте кондиционер влажными руками.

- Существует опасность поражения электрическим током.

Не дергайте за шнур питания.

- Дергая за шнур питания для того, чтобы отсоединить его от розетки, Вы можете повредить провода, что может вызвать перегрев кондиционера или пожар.

Всегда выключайте кондиционер и отключайте шнур питания из розетки при очистке, техническом обслуживании и замене воздушного фильтра.

- Встроенный вентилятор вращается с высокой скоростью и может причинить серьезные травмы.
- ### Отсоедините шнур питания от сети в случае, если Вы не используете кондиционер в течение продолжительного времени. Периодически проверяйте состояние кондиционера.
- После длительного периода использования кондиционера пригласите квалифицированного сервисного мастера для проверки состояния оборудования.

Будьте осторожны, следите за тем, чтобы дети не проглотили батарейки, используемые в пульте управления.

- Химические элементы, содержащиеся в батарейках, опасны для здоровья. Если Ваш ребенок проглотил батарейку, обязательно постарайтесь вызвать у него рвотный рефлекс и немедленно обратитесь к врачу.

Не помещайте места обитания Ваших домашних животных и не ставьте комнатные растения непосредственно на пути воздушного потока.

- Длительное воздействие холодного или горячего воздуха может оказать отрицательное воздействие на домашних животных и растения.

Не пейте конденсат, образующийся при работе кондиционера. Не используйте кондиционер в местах хранения продуктов питания, художественных работ, содержания животных и растений, установки точного оборудования.

- Качество хранимых предметов может ухудшиться.

Если Вы не используете И К пульт дистанционного управления в течение продолжительного периода, обязательно извлеките из него батарейки.

- Эта мера предохранит пульт управления от повреждений, вызываемых протеканием батареек.
- Если жидкость, протекающая из батареек, попала вам на кожу или слизистую оболочку глаз или рта, немедленно промойте поврежденные места под проточной водой и обратитесь к врачу.

Соединительные вентили нагреваются в процессе работы, будьте осторожны.

- Прикосновение к соединительным вентилям в процессе работы может привести к ожогам.

Используйте кондиционер только с установленными воздушными фильтрами.

- Если Вы используете кондиционер без воздушного фильтра, это может привести к накоплению большого количества пыли внутри кондиционера и возникновению неполадок в его работе.

Не прикасайтесь к оребрению теплообменника.

- Это может привести к травмам.
- Будьте особенно осторожны во время чистки кондиционера.
- Повреждение оребрения теплообменника приводит к снижению эффективности работы кондиционера.

Удостоверьтесь, что внешний и внутренний блоки размещены на расстоянии по меньшей мере 1 метра от телевизоров или радиоприемников.

- Соседство с упомянутыми приборами может привести к помехам при передаче их сигнала от пульта дистанционного управления и сбоям в работе кондиционера.

Не закрывайте отверстия на корпусе кондиционера, предназначенные для притока и вытяжки воздуха.

- Это может привести к снижению эффективности работы кондиционера и увеличивает возможность возникновения неисправностей.

Устанавливайте внешний и внутренний блоки в местах, недоступных для детей.

- При несоблюдении этого условия возможны несчастные случаи.

Избегайте установки кондиционера вблизи от камина или нагревательных приборов.

- Воздействие избыточного тепла может привести к деформации корпуса кондиционера.

Не используйте воспламеняющиеся газы рядом с работающим кондиционером. Удостоверьтесь в том, что передняя панель надежно закреплена.

НАИМЕНОВАНИЕ И ФУНКЦИИ ЧАСТЕЙ

КАНАЛЬНЫЕ КОНДИЦИОНЕРЫ

ВНУТРЕННИЙ БЛОК

1. Приточная решетка.

Используется для осуществления притока воздуха.

2. Прямоугольный фланец.

Вытяжное отверстие кондиционера. Иллюстрация нарисована таким образом, чтобы показать фланец в действии.

3. Круглый фланец.

Вытяжное отверстие кондиционера. Иллюстрация нарисована таким образом, чтобы показать фланец в действии.

4. Дренажный шланг.

Используется для слива конденсата, образующегося при работе кондиционера.

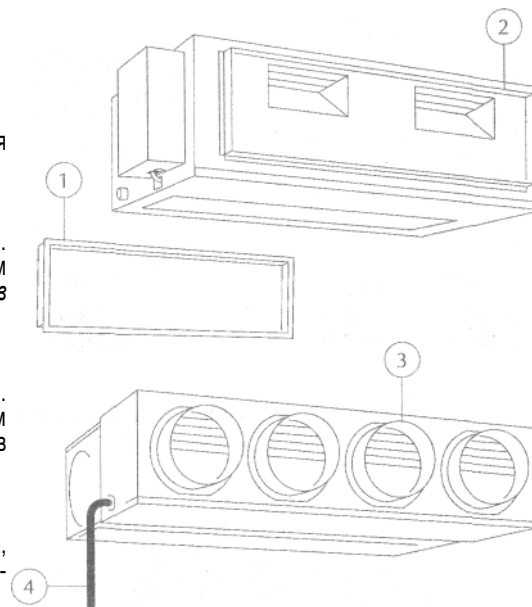

КАССЕТНЫЕ КОНДИЦИОНЕРЫ

ВНУТРЕННИЙ БЛОК

1. Воздушный фильтр

Удаляет пыль и прочие загрязняющие частицы из воздуха.

2. Горизонтальные жалюзи

Используются для изменения направления воздушного потока.

3. Приточная решетка

Служит для осуществления притока воздуха.

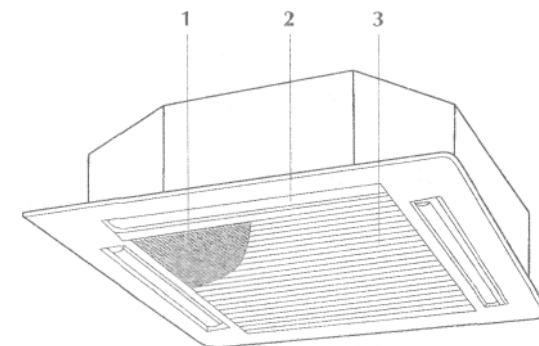

ВНЕШНИЙ БЛОК

Вытяжная решетка
Используется для отвода
теплого или холодного
воздуха.

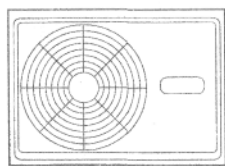

Для моделей
RCW12R RCW18R
RCW14R RCW257R

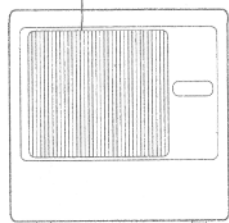

Для моделей
RC30R
RC30RA

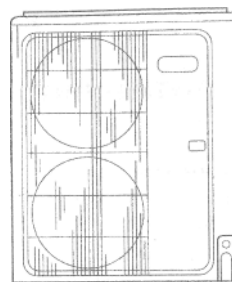

Для моделей
RC367R
RD36RA RC457R
RD45RA

ПАНЕЛЬ УПРАВЛЕНИЯ ЛИСТАН 11ИОННОГО ПУЛЬТА

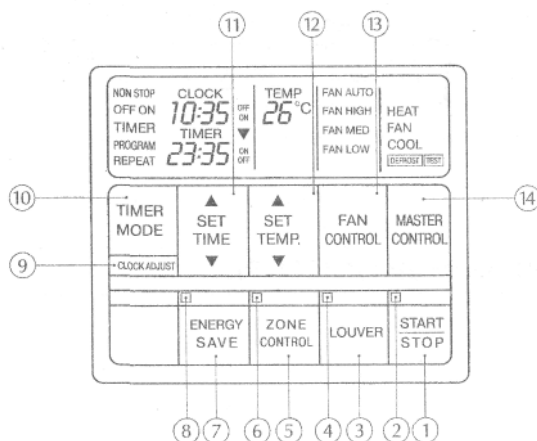

1. Кнопка START/STOP (Старт/Стоп)
Используется для пуска или остановки
кондиционера.

2. Индикатор работы
Загорается при работе кондиционера и при
использовании режима таймера.

3. Кнопка управления жалюзи
LOUVER
(только для кассетных кондиционеров)
Используется для включения и выключения

7. Кнопка энергосберегающего режима
ENERGY SAVE
Используется для включения и выключения
энергосберегающего режима.

8. Индикатор режима энергосбережения
Загорается при работе кондиционера в
энергосберегающем режиме.

9. Кнопка настройки часов
CLOCK
ADJUST

10. Кнопка включения режима таймера
TIMER MODE
Используется для изменения настройки
таймера (<без остановки> NON STOP,
<таймер отключения> OFF TIMER,
<таймер включения > ON TIMER,
<программируемый таймер>
PROGRAMM TIMER, <повторение>
REPEAT TIMER)

11. Кнопка настройки времени
SET TIME
Используется для изменения настройки
таймера) и установки текущего времени.

12. Кнопка настройки термостата
SET
TEMP
Используется для изменения настройки
термостата.

13. Кнопка регулировки скорости вращения
вентилятора FAN CONTROL
Используется для регулировки скорости
вращения вентилятора ^автоматическая
настройка> AUTO, <высокая скорость
вращения> HIGH, <средняя скорость
вращения> MED, <малая скорость
вращения> LOW).

14. Переключатель режимов работы
MASTER
CONTROL
Используется для выбора режима работы кон-
диционера (<обогрев> HEAT,
<вентиляция> FAN, <охлаждение>
COOL).

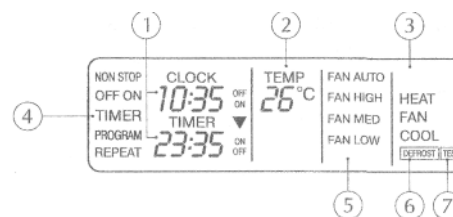

Для большей наглядности на рисунке изображены все
возможные показания дисплея. При реальной работе конди-
ционера на дисплее отображаются только те показания,
которые относятся к текущему режиму работы кондиционера.

4. Индикатор автоматического режима
работы жалюзи (только для кассетных
кондиционеров)
Загорается при включении автоматического режима работы жалюзи

5. Кнопка ZONE CONTROL (Зональный
Контроль)
Используется для включения и выключения зонального контроля.

6. Индикатор работы зонального контроля
Загорается при работе кондиционера в режиме зонального контроля.

ия, которые относятся к текущему режиму работы кондиционера.

1. Циферблат (CLOCK/TIMER)

Показывает текущее время или настройку таймера (от 0:00 до 23:59).

2. Дисплей термостата (TEMP.)

Показывает настройку термостата.

В зависимости от обстоятельств использования кондиционера (ширина комнаты, температура на улице и т.д.) температура, отображаемая на дисплее, может отличаться от реальной температуры воздуха в комнате.

3. Дисплей режима работы

Показывает режим работы (<Авто> AUTO, <Обогрев> HEAT, <Вентиляция> FAN, <Охлаждение> COOL).

4. Дисплей режима работы таймера

Показывает режим работы таймера (<без остановки> NON STOP, <таймер отключения> OFF TIMER, <таймер включения> ON TIMER, <программа таймера> PROGRAMM, <повтор> REPEAT).

5. Дисплей скорости вращения вентилятора

Показывает скорость вращения вентилятора.

6. Дисплей автоматического размораживания DEFROST

Индикатор дисплея высвечивается при выполнении автоматического размораживания кондиционера.

7. Дисплей тестирования TEST

Индикатор дисплея высвечивается при проведении тестирования

ПОДГОТОВКА К ПУСКУ

Настройка часов

1 Нажмите кнопку настройки часов **CLOCK ADJUST** и держите ее нажатой в течение 3 или

2 Нажмите кнопку **SET TIME** и установите текущее время.

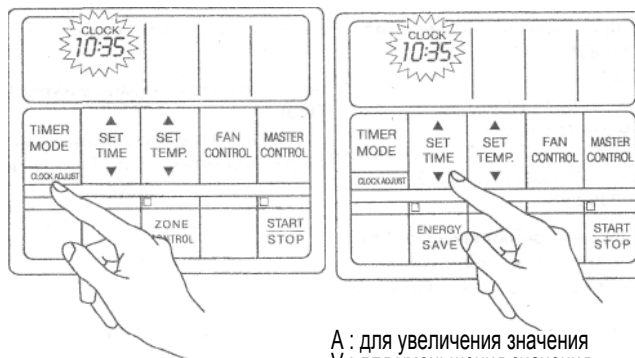

A : для увеличения значения
V : для уменьшения значения

(При каждом нажатии кнопки время изменяется с шагом 1 мин.; нажмите кнопку и держите ее в нажатом положении - время начнет изменяться с шагом 10 мин.).

<Дисплей пульта дистанционного управления>
Начинает мигать циферблат.

>> Нажмите кнопку настройки часов **CLOCK ADJUST** снова

<Дисплей пульта дистанционного управления>
Циферблат перестает мигать.

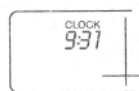

Пример:
настройка часов на 9 :

РАБОТА В РЕЖИМАХ ОХЛАЖДЕНИЯ И ОБОГРЕВА

Все шаги фиксируются микропроцессором кондиционера и, после введения в него этой информации, Вам будет необходимо только нажимать кнопку Пуск/Стоп (START/STOP) для управления кондиционером.

Инструкции, относящиеся к режиму обогрева, применимы только к моделям <Тепло/Холод> (реверсивные модели).

Выбор режима работы

1 Нажмите кнопку **Пуск/Стоп (START/STOP)**.

Кондиционер включится, загорится индикатор работы.

2 Нажмите кнопку выбора режима работы **MASTER CONTROL**.
Выберите <Обогрев> (HEAT) или <Охлаждение> (COOL).

it)

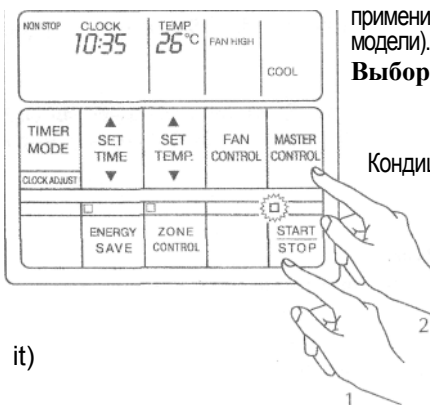

Настройка термостата

Настройте термостат на желаемую температуру посредством кнопки <Настройка термостата> (SET TEMP.)

A : для увеличения значения.
(При каждом нажатии на кнопку настройка термостата увеличивается на 1 °C. T : для уменьшения значения.
(При каждом нажатии на кнопку настройка термостата уменьшается на 1 °C.

Диапазон настройки термостата:

Обогрев до 30 °C от 16 °C
Охлаждение от 18 °C до 30 °C

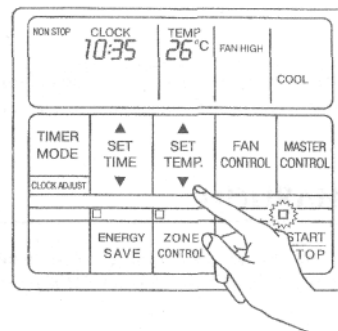

Настройка скорости вращения вентилятора

Нажмите кнопку контроля скорости вращения вентилятора (FAN CONTROL) для выбора желаемой скорости вращения.

При каждом нажатии кнопки FAN CONTROL скорость работы вентилятора изменяется в следующей последовательности:

—<АВТО--*ВЫСОКАЯ--СРЕДНЯЯ--МАЛАЯ—

При выборе АВТО при работе кондиционера в режиме охлаждения или обогрева, скорость вращения вентилятора будет изменяться в соответствии с изменением температуры воздуха в помещении.

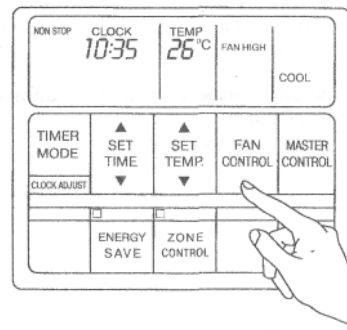

Отключение кондиционера

Нажмите кнопку **Пуск/Стоп (START/STOP)**

<Дисплей пульта дистанционного управления> Все показания дисплея, за исключением показаний текущего времени, сбрасываются.

О РЕЖИМАХ РАБОТЫ

Обогрев

- Настраивайте термостат на температуру, значение которой выше значения реальной температуры воздуха в помещении. Если Вы настроите термостат на более низкую температуру, режим обогрева не включится.
- В течение 3-5 минут после начала работы в режиме обогрева вентилятор будет вращаться с очень маленькой скоростью перед тем, как переключиться на заданную скорость вращения. Этот период времени необходим для того, чтобы прогреть теплообменник кондиционера.

- Во время автоматического размораживания, работа кондиционера в режиме обогрева будет временно прекращена. На дисплее пульта дистанционного управления появится индикатор <Размораживанис> (DEFROST).

Охлаждение

- Настраивайте термостат на температуру, значение которой ниже значения реальной температуры воздуха в помещении. Если Вы настроите термостат на более высокую температуру, режим охлаждения не включится.

РАБОТА В РЕЖИМЕ ВЕНТИЛЯЦИИ

Все шаги фиксируются микропроцессором кондиционера и, после введения в него этой информации, Вам будет необходимо только нажимать кнопку Пуск/Стоп (START/STOP) для управления кондиционером.

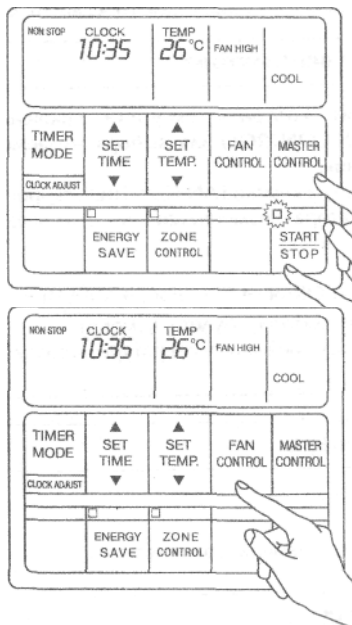

Выбор режима работы

1 Нажмите кнопку Пуск/Стоп START/STOP

Кондиционер включится, загорится индикатор работы.

2. Нажмите кнопку выбора режима работы MASTER CONTROL

Выберите <Вентиляция> (FAN).

2 Настройка скорости вращения вентилятора

Нажмите кнопку контроля скорости вращения

При выборе АВТО в режиме вентиляции скорость вращения вентилятора будет автоматически определена как средняя (MED).

Отключение кондиционера

Нажмите кнопку Пуск/Стоп (START/STOP)

<Дисплей пульта дистанционного управления>

Все показания дисплея, за исключением показаний текущего времени, сбрасываются.

12

отображаются значения температуры).

АВТОМАТИЧЕСКОЕ ПЕРЕКЛЮЧЕНИЕ РЕЖИМОВ РАБОТЫ

только для кассетных кондиционеров

Выбор режима автоматического переключения (AUTO)

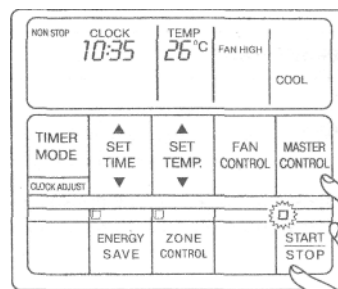

1 Нажмите кнопку Пуск/Стоп (START/STOP).

Кондиционер включится, загорится индикатор работы.

2. Нажмите кнопку выбора режима работы (MASTER CONTROL) для выбора режима АВТО (AUTO).

На дисплее появится надпись <AUTO>

2 Настройка термостата

Настройте термостат на желаемую температуру посредством нажатия кнопки <Настройка термостата> (SET TEMP.)

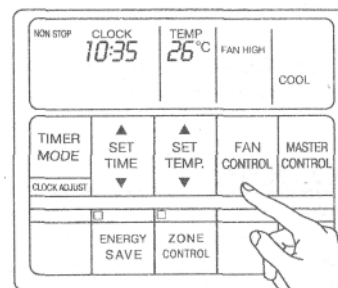

^ : для увеличения значения.
(При каждом нажатии на кнопку настройка термостата увеличивается на 1 °C. у : для уменьшения значения.
(При каждом нажатии на кнопку настройка термостата уменьшается на 1 °C.

Диапазон настройки термостата . от 18 °C до 30 °C

Настройка скорости вращения вентилятора

Нажмите кнопку контроля скорости вращения вентилятора (FAN CONTROL) для выбора желаемой скорости вращения.

При каждом нажатии кнопки FAN CONTROL скорость работы вентилятора изменяется в следующей последовательности:

+ АВТО-+ ВЫСОКАЯ-СРЕДНЯЯ-МАЛАЯ -

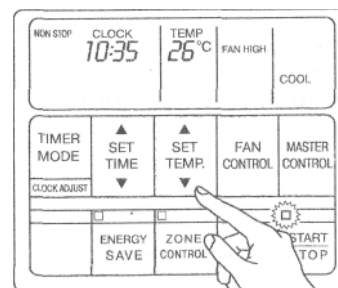

13

Нажмите кнопку Пуск/Стоп (START/STOP)

<Дисплей пульта дистанционного управления>

Все показания дисплея, за исключением показаний текущего времени, сбрасываются.

О режиме автоматического переключения

Обогрев

- При выборе автоматического переключения режимов работы кондиционер сам выбирает режим работы (охлаждение или обогрев) в соответствии с температурой воздуха в комнате.
- При включении режима АВТО вентилятор вращается с малой скоростью в течение примерно одной минуты. Это время необходимо для определения температуры воздуха в помещении и выбора соответствующего режима работы.
- При достижении температуры, близкой к той, на которую настроен термостат, кондиционер переключается в режим контроля. При работе в режиме контроля вентилятор вращается с малой скоростью. Если температура воздуха в помещении изменяется, кондиционер снова переключается в соответствующий режим работы (охлаждение или обогрев) для приведения температуры воздуха в помещении в соответствие с настройками термостата. (Температурный диапазон при работе в режиме контроля составляет $\pm 2^{\circ}\text{C}$ по отношению к температуре, на которую настроен термостат).
- Если автоматически установленный режим работы Вас не устраивает, см. стр. 13-15 для выбора желаемого режима работы (<Обогрев>, <Охлаждение> или <Вентиляция>).

НАПРАВЛЕНИЕ ВОЗДУШНОГО ПОТОКА

только для кассетных кондиционеров

ОСТОРОЖНО!	<ul style="list-style-type: none"> Для изменения направления воздушного потока Вы должны включить питание (если Вы попытаете изменить положение жалюзи вручную, это может привести к их повреждению). Если при работе в режиме охлаждения жалюзи направлены горизонтально вниз в течение длительного времени, то образующийся при работе конденсат может стекать на пол.
Автоматическое управление горизонтальными жалюзи	

При нажатии на кнопку AUTO LOUVER на пульте дистанционного управления загорается индикатор работы жалюзи и жалюзи начинают автоматически переключаться в положение вниз-вверх.

Жалюзи могут быть зафиксированы в том положении, в котором они находились в момент выключения функции автоматического управления жалюзи.

- При работе в режиме обогрева устанавливайте жалюзи в положении, направленном вниз, вследствие чего теплый воздух будет достигать пола.

Использование энергосберегающего режима ENERGY SAVE

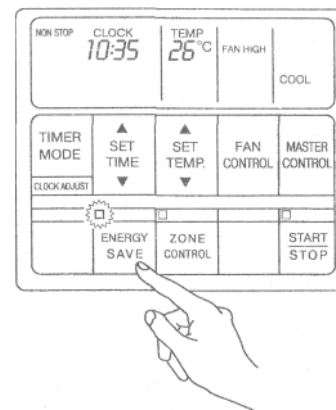

Нажмите кнопку ENERGY SAVE

Кондиционер переключится в энергосберегающий режим.

Отмена энергосберегающего режима

Нажмите кнопку ENERGY SAVE еще раз. Кондиционер

отключит энергосберегающий режим. <Дисплей пульта дистанционного управления>

Индикатор ENERGY SAVE погаснет и кондиционер вернется в предыдущий режим работы.

О режиме энергосбережения

Режим энергосбережения ENERGY SAVE позволяет постепенно повышать температуру воздуха в помещении при работе кондиционера в режиме охлаждения и постепенно понижать - в режиме обогрева, используя компьютерную программу экономной работы кондиционера.

При нажатии кнопки ENERGY SAVE в момент, когда кондиционер включен, кондиционер переключится в энергосберегающий режим работы. Если же Вы нажали кнопку ENERGY SAVE

в момент, когда компьютер работает в режиме таймера (таймер включения ON, программируемый таймер PROGRAMM, повтор цикла REPEAT), кондиционер переключится в энергосберегающий режим работы при начале работы таймера.

Если Вы выключили кондиционер при включенном режиме энергосбережения, энергосберегающий режим отключится.

При использовании энергосберегающего режима показания настройки термостата на дисплее пульта дистанционного управления не будут изменяться.

При работе в режиме обогрева (для реверсивных моделей)

При нажатии кнопки ENERGY SAVE температура, на которую настроен термостат, будет понижаться на 1°C

При работе в режиме охлаждения

При нажатии кнопки ENERGY SAVE температура, на которую настроен термостат, будет повышаться на $0,5^{\circ}\text{C}$ каждые 30 минут. Когда температура будет повышена на 1°C , кондиционер будет продолжать поддерживать эту температуру.

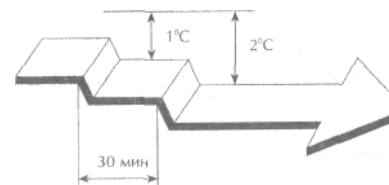

Включение энергосберегающего режима.

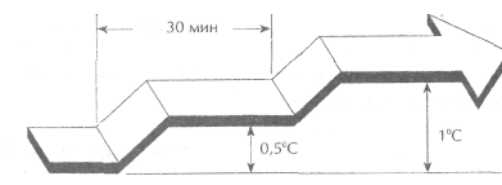

Включение энергосберегающего режима.

- Таймер позволяет установить время одного Включения и/или одного Выключения кондиционера в течение 24-х часов. Для этого необходимо просто задать с пульта управления время Включения и время Выключения кондиционера.
- Например, Вы можете использовать программирование таймера для того, чтобы отключить кондиционер после того, как вы ляжете спать и включить его утром, незадолго до Вашего пробуждения.

Перед тем, как использовать таймер, удостоверьтесь, что часы на пульте дистанционного управления настроены правильно.

Таймер может работать в трех режимах:

1. В настоящее время кондиционер включен, а в заданное время он отключается.
2. В настоящее время кондиционер выключен, а в заданное время он включается.
3. Задается время включения (ON) и время выключения (OFF) кондиционера. Кондиционер

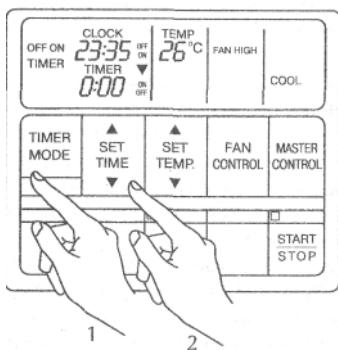

Таймер включения ON или выключения OFF

1. Нажмите кнопку "СТАРТ/СТОП" (START/STOP).

2. Нажмите

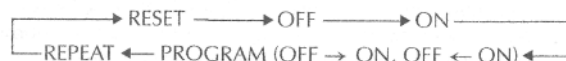

TIMER MODE для выбора выключения OFF или включения

ON.

При каждом нажатии кнопки функции таймера отображаются на дисплее пульта дистанционного управления в следующей последовательности:

3. Используйте кнопки настройки времени SET TIME для настройки желаемого времени выключения OFF и включения ON.

кнопка \wedge : для увеличения задаваемого времени
кнопка ∇ : для уменьшения задаваемого времени

4. Нажмите кнопку TIMER MODE еще раз.

(При каждом нажатии кнопки время изменяется с шагом 1 мин.; нажмите кнопку и держите

Нажмите кнопку "Старт/Стоп" (START/STOP).

ее в нажатом положении - время начнет изменяться с шагом 10 мин.). **Пример:** настройка выключения кондиционера на 23 : 35

Отмена использования таймера

Используйте кнопку TIMER MODE для выбора функции TIMER RESET. Кондиционер вернется обычный режим работы.

Изменение настройки таймера

Выполните шаги 2 и 3 последовательности

настройки таймера. 16

Если Вы хотите изменить условия работы кондиционера (режим работы, скорость вращения вентилятора, настройку термостата, режим ТИХО) после того, как Вы настроили таймер, подождите, пока дисплей не вернется в исходное состояние. Затем нажмите соответствующие кнопки для установки желаемых параметров работы.

Программный таймер

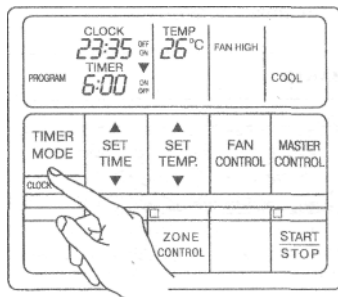

1. Нажмите кнопку "СТАРТ/СТОП" START/STOP.
2. Установите желаемое время выключения OFF и включения ON таймера.

См. раздел "Таймер включения ON или выключения OFF" для установки желаемого режима работы и времени.

3. Нажимайте кнопку **TIMER MODE** до выбора функции **PROGRAMM**.

Дисплей попеременно высветит "OFF TIMER" и "ON TIMER", после чего начнет высвечивать настройку часов для той операции, которая последует первой. • Таймер начнет работать. (Если первым была выбрана функция включения ON, то кондиционер в этот момент отключится) **Повтор REPEAT**

- служит для комбинации таймера включения и таймера выключения в один цикл, как описано выше, и повторяет его каждый день.
- позволяет начать работу с таймера выключения или таймера включения (с той, которая ближе в реальном времени).

Отмена использования таймера

Используйте кнопку **TIMER RESET**. Кондиционер вернется в обычный режим работы.

Изменение настройки таймера

Следуйте инструкциям, данным в разделе "Использование функций таймера включения ON и выключения OFF" для выбора желаемой настройки таймера.

Остановка работы кондиционера при работающем таймере

Нажмите кнопку "Старт/Стоп" **START/STOP**.

Изменение условий работы кондиционера

Если Вы хотите изменить условия работы кондиционера (режим работы, скорость вращения вентилятора, настройку термостата, режим ТИХО) после того, как Вы настроили таймер, подождите, пока дисплей не вернется в исходное состояние. Затем нажмите соответствующие кнопки для установки желаемых параметров работы.