

Инструкция по эксплуатации и монтажу

Реле давления воздуха
Тип LGW...A2
Реле давления воздуха с контрольной кнопкой
Тип LGW...A2P

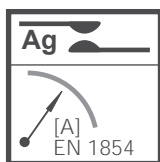
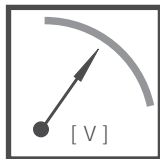
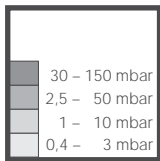
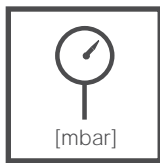

Provozní a montážní návod

Hlídač tlaku vzduchu
LGW...A2
Hlídač tlaku vzduchu se zkušební tlačítkem
LGW...A2P

Макс. рабочее давление
 Max. provozní tlak
 Maks. ciśnienie robocze
 Max. çalışma basıncı
 $p_{max.} = 500 \text{ mbar (50 kPa)}$

Реле давления/ Hlídač tlaku/ Czujnik ciśnienia/ Basınç anahtarı
Тип/Typ /typ/tipi
LGW ... A2
LGW ... A2P
 согласно / podle / wg/ göre
DIN EN 1854

Диапазоны регулирования
Rozsahy nastavení
Zakresy nastawień
Ayar sınırları

Контакт Ag/Ag контакт
Styk srebrny/Ag kontakçı
 ~ (AC) eff., min./mini 10 V,
 ~ (AC) max./maxi. 250 V
 = (DC) min./mini. 12 V,
 = (DC) max./maxi. 48 V
Контакт Au/Au контакт
Styk srebrny/Au kontakçı
 = (DC) min./mini 5 V
 = (DC) max./maxi. 24 V

Номинальный ток/ Jmenovitý proud/
Prąd znamionowy / Voltajlar ~ (AC) 10 A
Ток включения/ Spínací proud/ Prąd
łączeniowy/ Nominal akım
 ~ (AC) eff., min./mini 20 mA,
 ~ (AC) max./maxi. 6 A $\cos \varphi = 1$
 ~ (AC) max./maxi. 3 A $\cos \varphi = 0,6$
 = (DC) min./mini. 20 mA
 = (DC) max./maxi. 1 A

Instrukcja obsługi i montażu

Czujnik ciśnienia powietrza
LGW...A2
Czujnik ciśnienia powietrza z przyciskiem kontrolnym
LGW...A2P

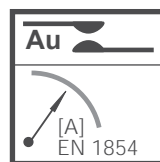
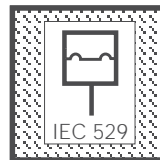
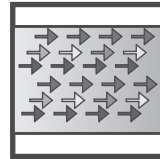
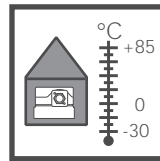
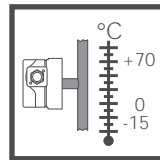
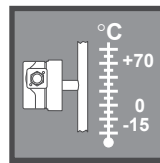

Çalıştırma ve Montaj Talimatı

Hava basınç anahtarı
LGW...A2
Test düğmeli hava basınç anahtarı
LGW..A2P

Температура окружающей среды
 Teplota okolí
 Temperatura otoczenia
 Ortam sıcaklığı
-15 °C ... +70 °C

Температура рабочей среды
 Teplota média
 Temperatura czynnika
 Akışkan sıcaklığı
-15 °C ... +70 °C

Температура хранения
 Teplota skladování
 Temperatura przechowywania
 Depolama sıcaklığı
-30 °C ... +85 °C

Воздух и дымовой газ
 Vzduch a kouřové plyny
 Powietrze i spaliny
 Hava ve baca gazları

Вид защиты / Krytí
 Rodzaj ochrony / Koruma derecesi
IP 54 согласно / podle / wg / göre
IEC 529 (EN 60529)

Номинальный ток/ Jmenovitý proud/
Prąd znamionowy / Voltajlar
= (DC) 20 mA
Ток включения/ Spínací proud/ Prąd
łączeniowy/ Nominal akım
 = (DC) min./mini. 5 mA
 = (DC) max./maxi. 20 mA

Положение при монтаже / Poloha vestavění / Położenie zabudowy / Montaj pozisyonu

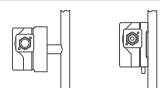

Стандартное положение при монтаже
 Standardní poloha vestavění
 Standardowe położenie zabudowy
 Standart montaj pozisyonu



При монтаже в горизонтальном положении реле давления включается при возрастании давления прил. на 0,5 мбар.
 Při vodorovné montáži spíná hlídač tlaku při o cca 0,5 mbar vyšším tlaku.
 Przy zabudowie poziomej przelączenie czujnika ciśnienia następuje przy ciśnieniu o ok. 0,5 mbar wyższym.
 Yatay pozisyonunda anahtar basıncı yaklaşık 0.5 milibar artar.

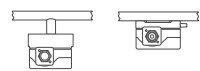

При монтаже в горизонтальном положении над головой реле давления включается при снижении давления прил. на 0,5 мбар.
 Při vodorovné montáži obráceně (hlavou dolů) spíná hlídač tlaku při o cca 0,5 mbar nižším tlaku.
 Przy zabudowie poziomej odwróconej przelączenie czujnika ciśnienia następuje przy ciśnieniu o ok. 0,5 mbar niższym.
 Basınç anahtarı yatay olarak üstte monte edilirse, anahtar basıncı yaklaşık 0.5 milibar artar.

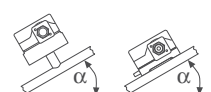

При монтаже в промежуточном положении реле давления включается при отклонении давления от заданного значения максимум на ±0,5 мбар.
 Při montáži v šikmé poloze spíná hlídač tlaku při tlaku odchylujícím se od požadované hodnoty se o max. ± 0,5 mbar.
 Przy zabudowie w położeniu pośrednim przelączenie czujnika ciśnienia następuje przy ciśnieniu różniącym się od wartości zadanej o maksymalnie ± 0,5 mbar.
 Arada bir pozisyonunda monte edilirse, anahtar basıncı ± 0.5 mbar kadar ayar noktasından sapar.

Узел запрещается использовать в качестве рычага.
Пřístroj nesmí být používán jako páka.
 Urządzenia nie używać w charakterze dźwigni.
 Üniteyi kaldıraç olarak kullanmayın.

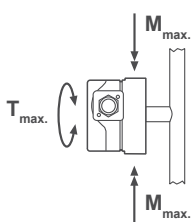

DN	6	8	
Rp	1/8	1/4	
M _{max.}	25	35	[Nm] t ≤ 10 s
T _{max.}	15	20	[Nm] t ≤ 10 s

Соединение для подачи давления LGW...A2

Применять специальные шланги (для воздуха, дымового и отходящего газов).

Внутренний диаметр шланга A макс. 4 мм
Внешний диаметр шланга B макс. 15 мм

Предохраняйте шланги от непреднамеренного снятия: применять скобу для связывания кабеля или шлангов, или Ω-образную скобу.

Tlakový přípoj LGW...A2

Nasadit vhodné hadice (pro vzduch, kouřové a odpadní plyny).

Vnitřní průměr hadice A max. 4 mm
Vnější průměr hadice B max. 15 mm

Hadice zajistit proti neúmyslnému stažení: **kabelová sponka** nebo **hadicová sponka** nebo Ω-sponka.

Przyłącze ciśnieniowe LGW...A2

Wykorzystać właściwe przewody giętkie (dla powietrza, spalin i gazów odlotowych).

Średnica wewnętrzna węży A maks. 4 mm.
Średnica zewnętrzna węży B maks. 15 mm.

Zabezpieczyć węże przed zsunięciem: wykorzystać **łącznik kablowy**, **opaskę mocującą** lub **zacisk do węży typu Ω**.

LGW...A2 basınç bağlantısı

Uygun hortum kullanın (hava, baca gazı ve egzoz gazları için)
Max. 4mm hortum iç çapı A
Max. 15mm hortum dış çapı B
 Hortumların kazara sökülmesini önlemek için sağlamca raptedin: kablo bağı, kablo kelepçesi veya Ω kelepçesi kullanın.

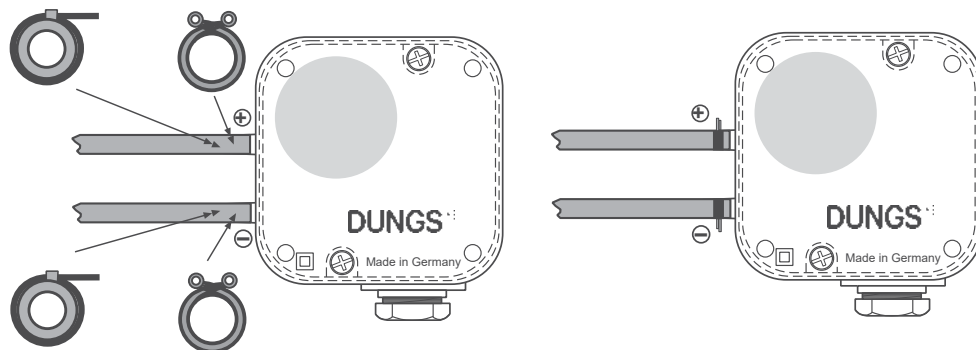
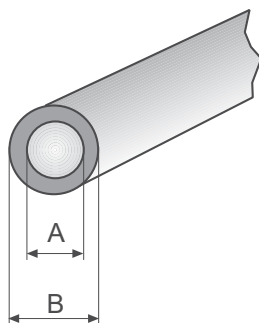

Монтаж LGW... A2P

1. Реле давления прикручивается прямо на патрубок, имеющий внешнюю резьбу R 1/4. Рис. 1.
2. После завершения работ произвести проверку на герметичность и правильность функционирования.

При монтаже следите, чтобы детали не вибрировали! Рис. 2.

Montáž LGW...A2P

1. Hlídací tlaku se našroubuje přímo na nátrubek s vnějším závitem R 1/4. Obrázek 1.
2. Po montáži provést zkoušku těsnosti a funkční zkoušku.

Dbát na montáž bez vibrací! Obrázek 2.

Montaż LGW...A2P

1. Czujnik ciśnienia należy wkręcić bezpośrednio na króciec rurowy z gwintem zewnętrznym R 1/4, rysunek 1.
2. Po zakończeniu montażu skontrolować szczelność i działanie!

Zapewnić zabudowę gwarantującą wyeliminowanie drgań, rysunek 2!

LGW...A2P'nin takılması

1. Basınç anahtarını, R1/4 dış dişleri olan bir boru soket üzerine doğrudan vidalayın.
2. Takmadan sonrın sızıntı ve fonksiyon testi yapın.

Basınç anahtarının titreşime meydan vermeyecek şekilde takılmasını sağlayın 2.

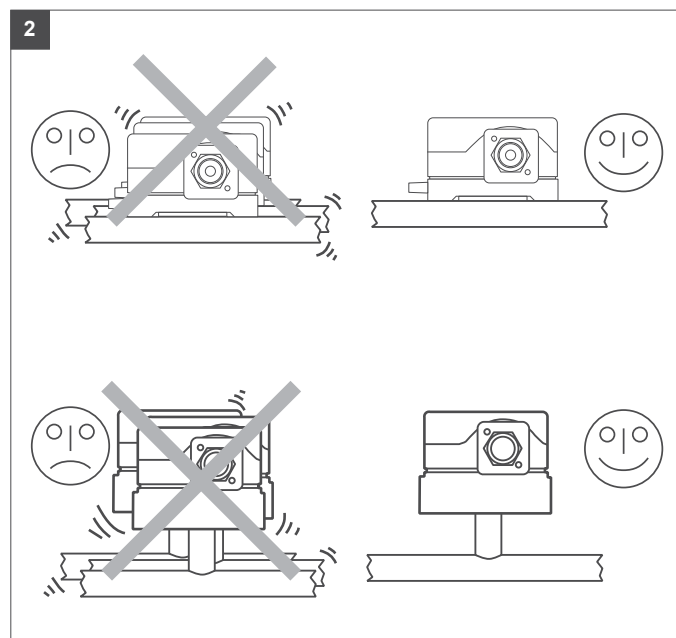
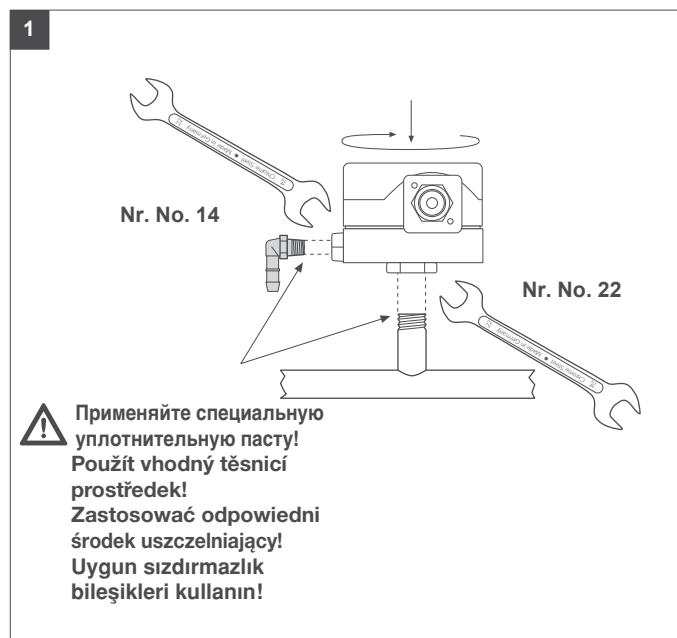

Переключательная функция

При возрастающем давлении

- 1 NC открывается
- 2 NO закрывается

При падающем давлении

- 1 NC закрывается
- 2 NO открывается

Spínací funkce

Při stoupajícím tlaku

- 1 NC otvára
- 2 NO zavírá

Při klesajícím tlaku

- 1 NC zavírá
- 2 NO otvára

Funkcja przelączania

Przy rosnącym ciśnieniu:

- 1 NC rozwiera
- 2 NO zwiéra

Przy malejącym ciśnieniu:

- 1 NC zwiéra
- 2 NO rozwiera

Anahtarlama fonksiyonu Basınç yükselirken

- 1. NC açılır.
- 2. NO kapanır.

Basınç azalırken

- 1. NC kapanır.
- 2. NO açılır.

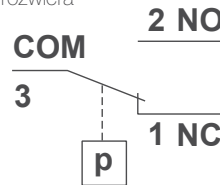

Электрическое соединение IEC 730-1 (DIN EN 60 730 T1)

через кабелепровод M20x1,5 с разгрузочным от натяжения приспособлением, на винтовых зажимах для кабеля Ø 7 - Ø 12,5 мм



Не имеется абсолютной защиты от прикосновения, возможен контакт с частями, проводящими ток!

Для повышения коммутационной способности, при значении постоянного тока < 20 мА и 24 В, рекомендуется применение звена RC.

Elektrický přípoj IEC 730-1 (DIN EN 60 730 T1)

Přes kabelovou průchodku M20x1,5, s odlehčením od tahu, na šroubových svorkách pro kabel s Ø 7 až Ø 12,5 mm.



Ochrana před dotykem není zásadně zaručena, kontakt s vodivými částmi možný!

Ke zvýšení spínacího výkonu se u DC-použití < 20 mA a DC 24 V doporučuje nasazení RC-článku.

Podłączenie elektryczne IEC 730-1 (DIN EN 60 730 T1)

Poprzez wlot kablowy M20x1,5 z elementem przejmującym napięcia rozciągające do zacisków śrubowych dla przewodów Ø 7 do Ø 12,5 mm.



Zasadniczo nie jest stosowana ochrona przed dotknięciem, stąd nie jest wykluczona możliwość kontaktu z częściami pod napięciem!

Dla podwyższenia zdolności przelączania zalecane jest wykorzystanie członu RC w zastosowaniach DC (zasilanie prądem stałym) < 20 mA i 24 V.

Elektriksel Bağlantı IEC 730-1 (DIN EN 60730 T1)

Kablo girişi M20x1,5, vasıtasıyla, çapı 7 ile 12.5 mm arasındaki kablolar için uygun bir lastik gromet ile



Kazara temasa karşı korunma yoktur. Elektrikli kısımlarla temas mümkündür.

Anahtarlama kapasitesini artırmak için, 20 mA'den küçük akım değerleri ve 24 V d.c. uygulamalar için bir RC aygıtı kullanmanızı tavsiye ederiz.

по выбору
opčně
opcjonalnie
opsiyonel
DIN EN 175 301-803

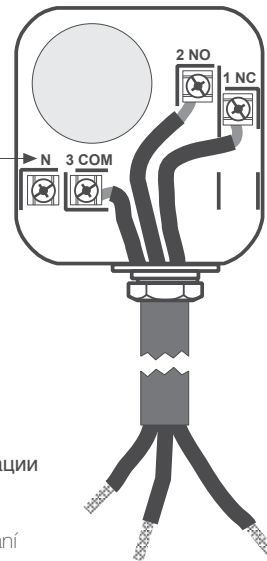
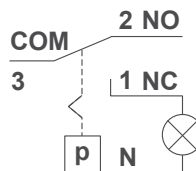
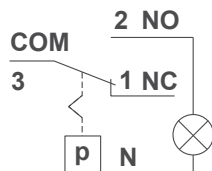
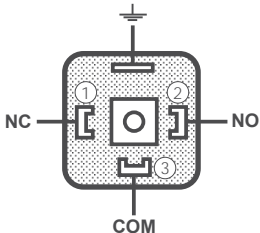

N
по выбору
для оптической индикации
коммутаций
opčně
pro optickou indikaci spínání
opcjonalnie
dla optycznego wskaźnika
łączenia
Opsiyonel
Görsel göstergeler için

Контрольная кнопка только у LGW...A2P

Если в трубопроводе имеется давление, то путем нажатия (выпуск воздуха из нижней камеры) контрольной кнопки p+ выключатель переключается с NO на NC. Кнопку нажимать прибл. **5 сек.** Отпустив кнопку, выключатель переключается с NC на NO.

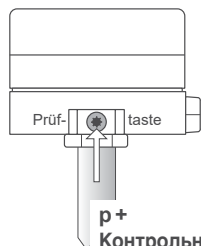

p+
Контрольная кнопка
zkušební tlačítko
Przycisk kontrolny
Test düğmesi

Zkušební tlačítko pouze LGW ... A2P

Při připojeném tlaku mění spínač stisknutím (odvzdušnění dolní komory) zkušební tlačítka p+ od NO k NC. Zkušební tlačítko stisknout na cca **5 s.** Když je tlačítko uvolněno, mění spínač od NC k NO.

Przycisk kontrolny tylko LGW ... A2P

Przy doprowadzonym ciśnieniu przełącznik ulega przełączeniu po naciśnięciu przycisku kontrolnego p+ z NO na NC (odpowietrzenie dolnej komory). Przycisk kontrolny należy przytrzymać w pozycji wcisnięcia przez ok. **5 sekund.** Z chwilą zwolnienia nacisku na przycisk przełącznik powraca ze stanu NC do NO.

Test düğmesi Yalnız LGW... A2P

Basınç varken, test düğmesi p+’ya basıldığında (alt odacığı boşaltır) anahtar NO’tan NC’ye değişir. Test düğmesine yaklaşık 5 saniye süreyle basın. Düğme bırakılınca, anahtar NC’den NO’ya değişir.

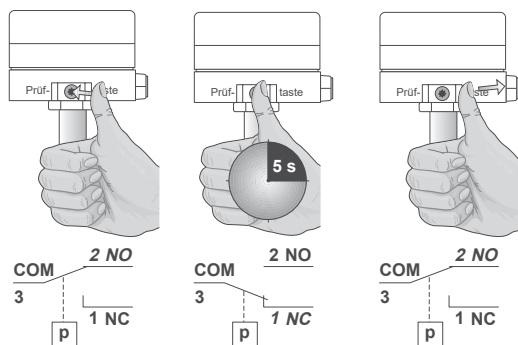

Настройка реле давления

С помощью специального инструмента, отвертки № 3 или PZ 2, открутить болты на кожухе, рис. 1. Кожух снять.

! Не имеется абсолютной защиты от прикосновения, возможен контакт с частями, проводящими ток!

Настройка LGW...A2, LGW...A2P

Реле давления установить с помощью регулировочного колесика со шкалой I на заданное значение, рис. 2. Соблюдать указания изготовителя горелок! Реле давления включается при повышении давления: установка производится на левую ограничительную метку ↑. Реле давления включается при падении давления: установка производится на правую ограничительную метку ↓. Кожух снова установить на место!

Nastavení hlídače tlaku

Kryt vhodným nářadím odmontovat, šroubovák č. 3 resp. PZ 2, obrázek 1. Kryt sejmout.

! Ochrana před dotykem není zásadně zaručena, kontakt s vodivými částmi možný!

Nastavení LGW...A2, LGW...A2P

Hlídač tlaku nastavit na regulačním kolečku se stupnicí na předepsanou požadovanou hodnotu tlaku, obrázek 2.

Dbát návodu výrobce hořáku!

Hlídač tlaku spíná při stoupajícím tlaku: nastavení na levou omezovací linii ↑. Hlídač spíná při klesajícím tlaku: nastavení na pravou omezující linii ↓. Kryt opět nasadit!

Regulacja czujnika ciśnienia

Zdemontować kolpak przy pomocy odpowiedniego narzędzia; wykorzystać wkrętak nr 3 lub PZ 2, rysunek 1. Zdjąć kolpak.

! Zasadniczo nie jest stosowana ochrona przed dotknięciem, stąd nie jest wykluczona możliwość kontaktu z częściami pod napięciem.

Regulacja LGW...A2, LGW...A2P

Wyregulować czujnik ciśnienia przy pomocy pokrętki ze skalą I nastawiając wymaganą wartość zadaną ciśnienia, rysunek 2.

Przestrzegać instrukcji producenta palnika!

Czujnik ciśnienia ulega przełączeniu przy rosnącym ciśnieniu: nastawienie na lewej linii granicznej ↑. Czujnik ciśnienia ulega przełączeniu przy malejącym ciśnieniu: nastawienie na prawej linii granicznej ↓. Na powrót założyć kolpak!

Basınç anahtarının ayarlanması

Uygun bir alet örneğin tornavida no.3 veya PH1, Şekil 1. kullanarak kapağı sökün. Kapağı yerinden alın.

! Kazara temasa karşı korunma yoktur. Elektrikli kısımlarla temas mümkündür.

LGW...A2, LGW...A2P’yi ayarlamak

Basınç anahtarını, ölçeği kullanarak ayar dairesi üzerinde, belirtilen ayar noktasına ayarlayın, Şekil 2.

Yakıcı üreticisinin talimatlarına uyun.

Basınç anahtarı, basınç arttıkça konum değiştirir. Sol limit hattını yukarı doğru yapın. Basınç anahtarı basınç azaldıkça konum değiştirir. Sağ limit hattını aşağı doğru yapın. Kapağı yerine takın

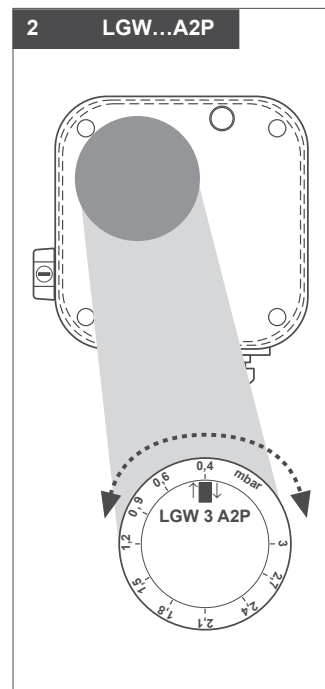
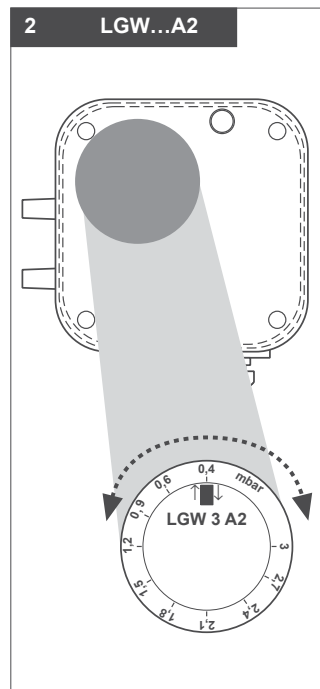
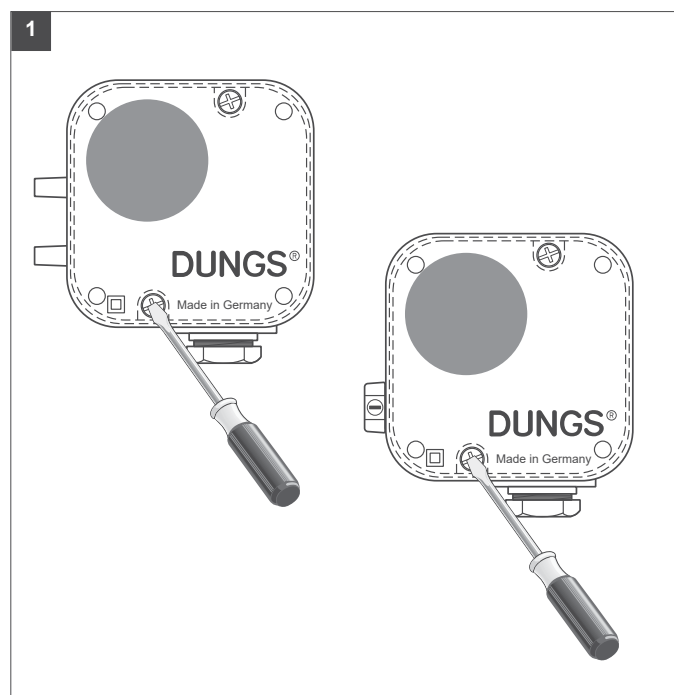

Запасные части/ Оснастка Náhradní díly/příslušenství Części zamienne/osprzęt Yedek parça/aksesuar	Заказной № Objednávací číslo Nr zamów. Sipariş no
Угловой резьбовой штуцер Úhlové šroubení Kątowy króciec wkręcany Rakorlu dirsek G 1/8	230 278
Угловой резьбовой штуцер Úhlové šroubení Kątowy króciec wkręcany Rakorlu dirsek G 1/4	230 279
Комплект: Приборная вилка G3, 3-полюсная, без заземления Sada: přístrojová zástrčka G3, Зрólová bez uzemnění Zestaw: wtyczka urządzenia G3, 3-bieg. bez uziemienia Set: Cihaz fişi G3, 3 kutuplu, toprak hatsız	231 770
Дополнительная контрольная кнопка, в комплекте PT 4 Dodatečné zkušební tlačítko kompl. PT 4 Dodatkowy przycisk kontrolny, kpl. PT 4 Ek test tuşu, kpl. PT 4	224 940
Крепежная пластина Upevňovací deska Płytką montażowa Sabitleme plakası	230 301

Запасные части/ Оснастка Náhradní díly/příslušenství Części zamienne/osprzęt Yedek parça/aksesuar	Заказной № Objednávací číslo Nr zamów. Sipariş no
Комплект для переоборудования вентиляционного узла Sada příslušenství hlídač tlaku Zestaw wyposażeniowy do instalacji klimatyzacyjnej Klima seti, tamamlayıcı elemanlar	214 828
Штепсельная розетка, серая Svorkovnice, šedá Puszka instalacyjna, szara Hat soketi, gri GDMW, 3 pol. + E	210 318
Лампа тлеющего разряда, комплект для монтажа, 230 В Doutnavka, montážní sada 230 V Doutnavka, montážní sada 230 V Kızma lambası montaj seti 230 V	231 773
Лампа тлеющего разряда, комплект для монтажа, 120 В Doutnavka, montážní sada 120 V Zestaw montażowy neonówki 120 V Glimmlampe Montage-Set 120 V	231 772
Сигнальная лампа, комплект для монтажа, 24 В Kontrolní žárovka, montážní sada 24 V Zestaw montażowy lampki sygnalizacyjnej 24 V Sinzal lambası montaj seti 24 V	231 774



Проводить работы на реле давления разрешается только квалифицированному персоналу.

Práce na hlídači tlaku smějí být prováděny pouze odborným personálem.

Prace w obrębie czujnika ciśnienia mogą być wykonywane wyłącznie przez fachowców.

Presostat ünitesinde yapılması gereken işlemler sadece yetkili servis elemanları tarafından yapılmalıdır.



Не допускается стекание конденсата обратно в узел. При низких температурах, в результате обледенения, возможно нарушение и прекращение работы узла.

Kondenzát nesmí vniknout do přístroje. Při teplotách pod bodem mrazu je možná chybná funkce/výpadek způsobený námrazou.

Nie dopuścić do wniknięcia kondensatu do urządzenia. W minusowych temperaturach może to spowodować nieprawidłowe działanie/uszkodzenie na skutek zamrznięcia.

Kondanse suyun cihazın içine girmesini önleyiniz. Sıcaklığın sıfırın altına düşmesi halinde, bu su donabilir ve bu da hatalı işleve / cihazın çalışmamasına sebep olabilir.

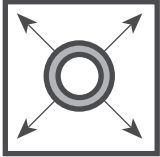

При проведении проверки трубопровода на герметичность шаровой кран перед реле давления следует закрутить.

Zkouška těsnosti potrubí: kulový kohout před hlídačem tlaku zavřít.

Kontrola szczelności rurociągu: zamknąć zawór kulowy leżący przed czujnikiem ciśnienia.

Boru hatlarının sızdırmazlığının kontrolü: Presostat ünitesinden önceki yuvarlak (küresel) vanayı kapatınız.



После завершения работ на реле давления газа провести проверку на герметичность и правильность функционирования.

Po ukončení prací na hlídači tlaku: provést zkoušku těsnosti a funkční zkoušku.

Une fois les travaux sur le pressPo zakończeniu prac w obrębie czujnika ciśnienia należy przeprowadzić kontrolę szczelności i działania. ostatek terminés, proceder toujours a un contrôle deétanchéité et de fonctionnement.

Presostat ünitesindeki çalışmalardan sonra: Sızdırmazlık ve fonksiyon kontrolü yapınız.

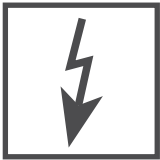

Запрещается проведение работ, если узел находится под напряжением. Избегайте открытого огня. Соблюдайте инструкции государственных ведомств.

Nikdy neprovádět práce tehdy, když je zařízení pod napětím. Nepřibližovat se s otevřeným ohněm. Dodržovat místní předpisy.

Nigdy nie podejmować czynności roboczych w warunkach utrzymania doprowadzenia napięcia. Unikać otwartych źródeł ognia. Przestrzegać przepisów bhp.

Gaz basıncı veya elektrik gerilimi mevcutken katıyen sistemde herhangi bir çalışma (bakım / onarım / deęiştirme vs.) yapmayınız. Açık ateş bulundurmayınız. Kanuni yönetmeliklere uyunuz.



При несоблюдении указаний может быть нанесен физический или материальный ущерб.

Při nedodržování pokynů jsou možné následné škody na zdraví nebo věčné škody.

Nie przestrzeganie wskázówek postępowania może być przyczyną szkód osobowych i rzeczowych.

Verilen bilgi ve talimatlara uyulmazsa, can ve mal kaybı veya hasar söz konusudur.