

Knockonwood



design award
winner
2003



Mixed Sources
Product group from well-managed
forests and other controlled sources

Cert no. SGS-COC-2334
www.fsc.org
© 1996 Forest Stewardship Council

ВНИМАНИЕ!

Цены указаны без НДС

Прибавьте 18%

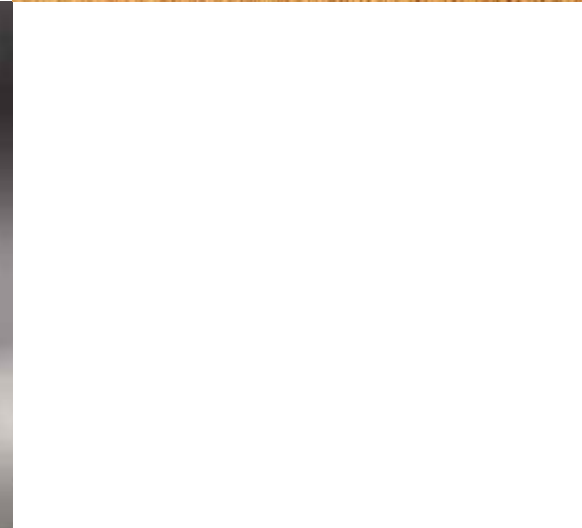

1. Дуб натуральный
2. Зебрано
3. Зебрано
4. Дуб беленый
5. Красное дерево





Теплая мощность и благородство дерева

Внушительный, удивительный, новаторский, революционный. Knockonwood - первый радиатор, изготовленный из дерева. Простой и в то же время элегантный корпус отделан благороднейшим шпоном. За теплоотдачу в Knockonwood отвечает сердце радиатора - теплообменник Low-H₂O, обеспечивающий экономию энергии и повышенную тепловую мощность. Изготавливается из 9 различных типов дерева.

Кожух

- Деревянный кожух покрыт стойким к царапинам полиуретановым лаком со степенью глянца 40%. Высокая устойчивость к УФ.

Ценовая категория 1:

- Дуб натуральный
- Бук натуральный
- Клен натуральный
- Зебрано натуральный

Ценовая категория 2:

- Дуб беленый
- Бук беленый
- Красное дерево
- Дуб темно-окрашенный
- Орех

- Металлические детали: пескоструйная обработка, серый металлик (001)
- Вентиль и подключения скрыты в стандартном корпусе.
- Температура поверхности корпуса остается безопасной при прикосновении даже при температуре воды в 90°C. Соответствует нормам техники безопасности DHSS DN4.
- Корпус можно снять целиком для очистки и технического обслуживания.
- Гарантия 10 лет.

Теплообменник Low-H₂O

- из чистой меди и алюминия, абсолютно не подверженных коррозии
- гарантия 30 лет
- испытан под давлением: 25 бар
- поставляется с удлиненным воздушным клапаном и с прозрачной пластмассовой трубой для слива
- покрыт грязеоталкивающим и пыленепроницаемым лаком графитно-серого цвета (RAL 7024)
- высокая теплоотдача достигается при нормальной и пониженной температурах теплоносителя
- эффективный и быстрый нагрев вследствие сверхнизкого содержания воды
- оптимальное сочетание конвекции и излучения

В сочетании с высокоэффективным котлом

Благодаря низкому содержанию воды и высокому коэффициенту теплопроводности при низкой температуре потока Knockonwood с теплообменником Low-H₂O идеален при использовании в комбинации с высокоэффективными конденсационными котлами.

Удвоенная теплоотдача, DBE или Oxygen?

Knockonwood также поставляется

- как радиатор DBE или Oxygen: см. каталог "Top performers".
- со сверхмощными двойными теплообменниками. Температура котла в среднем на 15% уменьшается по сравнению с радиаторами эквивалентного размера!

KNOW_Кносконwood Wall (Настенный)

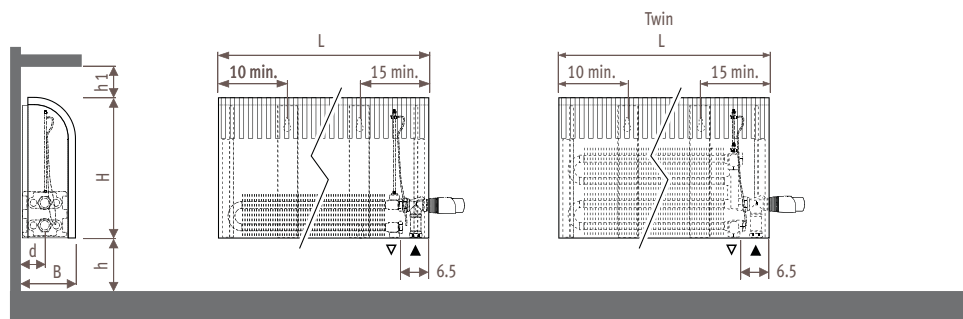

Размеры в см

Тип	B	d	h min*	h1 min*
06	10.8	4.6	10	5
10-11	12.8	5.2	10	5
15-16	17.8	7.7	12	5

* Уменьшение размеров может привести к снижению теплоотдачи.

Подсоединения

Узел Jaga Comar - подсоединение к стене

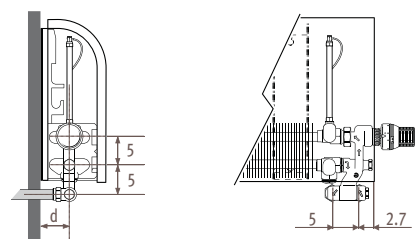

Узел Jaga Comar - подсоединение в пол

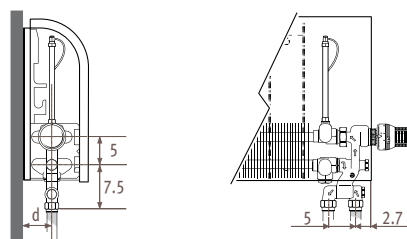

Вентили, предлагаемые компанией Jaga, полностью скрыты в стандартном корпусе. Подробная информация в разделе: Комплекты соединений и вентили.

Узел Jaga Pro - подсоединение к стене

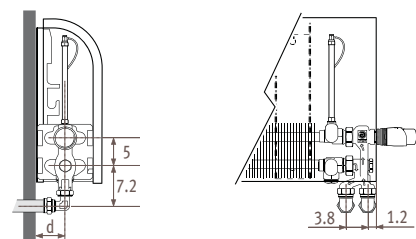

Узел Jaga Pro - подсоединение в пол

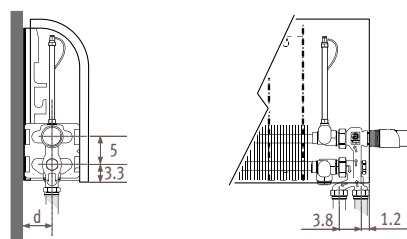

Вентиль Jaga - подсоединение к стене

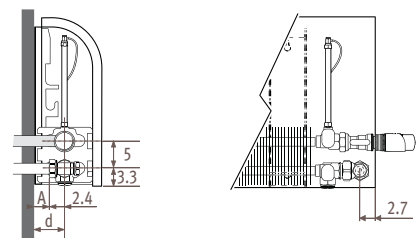

Вентиль Jaga - подсоединение в пол

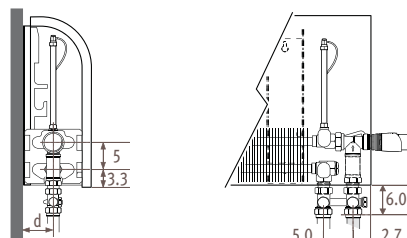

Вентиль Jaga тип 6 - подсоединение к стене

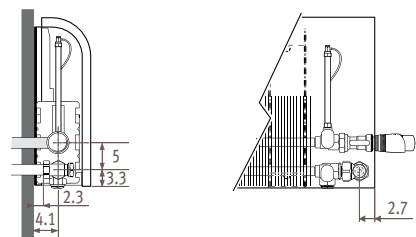

Вентиль Jaga тип 6 с коротким расстоянием для подключения, подходит только для Кносконwood тип 06. См. стр. 167/175.

Тип	d	A
06	4.6	1.8
10-11	5.2	2.9
15-16	7.7	5.3

Knockonwood_Варианты

Верхний вентиль

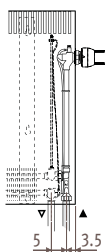

При заказе верхнего вентиля укажите вместе с кодом Knockonwood /30 (верхний левый) или /60 (верхний правый).
Пример: KNOW. 030 060 06.xxx/60

КОД	Н кожух	€
5090.1300101 правый	30	40,55
5090.1300102 левый	30	40,55
5090.1300600 справа + слева	55	40,55
5090.1301000 справа + слева	80	40,55

*Термостатическая головка не включена:
см. комплекты соединений и вентили на
стр. 178-179.*

Щетка

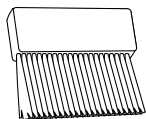

Для несложной очистки нижней части теплообменника Low-H₂O без снятия корпуса.

КОД	€
5090.001	8,80

Держатель для калориметра

См. Специальная продукция.

Варианты DBE & Oxygen

DBE: самый компактный и мощный радиатор.

Oxygen: здоровое тепло и чистый воздух.
См. каталог "Top performers".



13

Knockonwood



EURONORM
EN 442

Выходные данные измерены в соответствии с нормой EN422 при температуре воды 75/65°C и комнатной температуре 20°C (ΔT=50).

	Стр.
Комплекты соединений и вентили	163
Цвета	270
Детали	203
Техническая информация	239
Поправочный коэффициент	240
Описание изделий	246

Knockonwood_Настенная модель

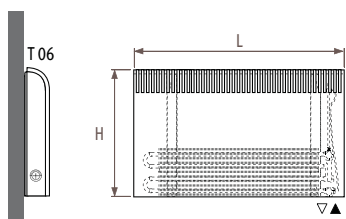

Стандартная поставка

- цельный деревянный кожух
- теплообменник Twin Low-H₂O, тип 08
- настенные кронштейны
- крепежный комплект
- удлиненный воздушный клапан 1/8"
- заглушка 1/2"

Соединения

- стандартное подключение: нижнее левое или правое, положение вентиля 20 или 70
- для дополнительного верхнего вентиля добавьте к коду Knockonwood /30 (верхний левый) или /60 (верхний правый) пример: KNOW. 030 060 06.xxx/60
- для дистанционно управляемого вентиля: см. специальная продукция

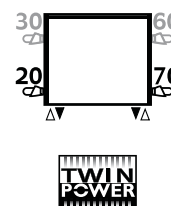

Тип 06

код высота длина тип из дерева
КОД ЗАКАЗА: KNOW. 030 060 06. xxx

H		L 060	080	100	120	140	180	220
030	75/65/20	416	554	693	832	970	1247	1525
	95/85/20	679	905	1131	1358	1584	2036	2490
	кат. 1 €	475,90	530,20	595,70	702,10	771,70	851,90	991,00
	кат. 2 €	526,30	584,30	656,00	775,40	851,50	935,00	1085,10
055	75/65/20	554	739	924	1109	1294	1663	2033
	95/85/20	899	1200	1500	1800	2101	2700	3300
	кат. 1 €	517,30	579,60	669,00	777,10	869,80	975,40	1133,00
	кат. 2 €	571,60	638,80	737,90	859,30	961,40	1074,00	1245,60
080	75/65/20	645	860	1075	1290	---	---	---
	95/85/20	1041	1388	1735	2082	---	---	---
	кат. 1 €	552,40	628,70	743,80	861,60	---	---	---
	кат. 2 €	610,50	693,80	822,50	955,10	---	---	---

Категория 1: *Натуральный дуб (700)*
Натуральный бук (720)
Натуральный клен (760)
Натуральный зебрано (740)

Категория 2: *Беленый дуб (701)*
Беленый бук (721)
Красное дерево (710)
Рифленый дуб (702)
Орех (780) - срок поставки увеличен!

Knockonwood_Настенная модель

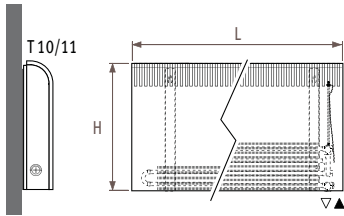

Стандартная поставка

- цельный деревянный кожух
- теплообменник Low-H₂O тип 10 или Twin тип 11
- настенные кронштейны
- крепежный комплект
- удлиненный воздушный клапан 1/8"
- заглушка 1/2"

Соединения

- стандартное подключение: нижнее левое или правое, положение вентиля 20 или 70
- для дополнительного верхнего вентиля добавьте к коду Knockonwood /30 (верхний левый) или /60 (верхний правый)
пример: KNOW. 030 060 10.xxx/60
- для дистанционно управляемого вентиля: см. специальная продукция

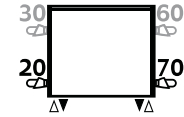

Тип 10

Н		L 060	080	100	120	140	180	220
030	75/65/20	452	603	754	905	1056	1357	1659
	95/85/20	737	983	1229	1476	1722	2213	2705
	кат. 1 €	438,80	485,20	557,80	646,80	712,20	777,70	898,10
	кат. 2 €	489,60	539,90	620,80	721,00	793,00	862,10	993,90
055	75/65/20	660	880	1100	1320	1540	1980	2420
	95/85/20	1060	1413	1766	2119	2472	3179	3885
	кат. 1 €	479,50	533,60	617,90	721,70	811,10	900,00	1038,70
	кат. 2 €	534,10	593,20	687,50	804,80	903,80	999,90	1152,60
080	75/65/20	778	1037	1296	1555	---	---	---
	95/85/20	1230	1639	2049	2458	---	---	---
	кат. 1 €	517,60	586,70	696,20	808,60	---	---	---
	кат. 2 €	575,90	652,30	775,60	902,70	---	---	---

Тип 11

код высота длина тип из дерева
КОД ЗАКАЗА: KNOW. 030 060 10. xxx

Н		L 060	080	100	120	140	180	220
030	75/65/20	515	687	859	1031	1203	1546	1890
	95/85/20	858	1144	1431	1717	2004	2575	3148
	кат. 1 €	499,40	559,70	643,80	741,70	815,80	909,30	1060,90
	кат. 2 €	550,20	614,40	706,80	815,90	896,60	993,70	1156,70
055	75/65/20	718	958	1197	1436	1676	2155	2633
	95/85/20	1184	1580	1974	2368	2764	3554	4343
	кат. 1 €	543,10	611,10	706,90	819,60	917,60	1034,60	1204,50
	кат. 2 €	597,70	670,70	776,50	902,70	1010,30	1134,50	1318,40
080	75/65/20	845	1127	1409	1691	---	---	---
	95/85/20	1380	1841	2301	2762	---	---	---
	кат. 1 €	581,30	664,50	785,30	906,70	---	---	---
	кат. 2 €	639,60	730,10	864,70	1000,80	---	---	---

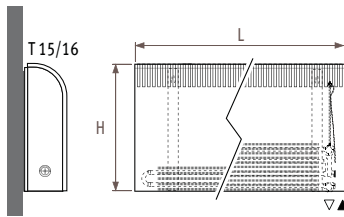

Стандартная поставка

- цельный деревянный кожух
- теплообменник Low-H₂O, тип 15 или Twin тип 16
- настенные кронштейны
- крепежный комплект
- удлиненный воздушный клапан 1/8"
- заглушка 1/2"

Соединения

- стандартное подключение: нижнее левое или правое, положение вентиля 20 или 70
- для дополнительного верхнего вентиля добавьте к коду Knockonwood /30 (верхний левый) или /60 (верхний правый)
пример: KNOW. 030 060 15.xxx/60
- для дистанционно управляемого вентиля: см. специальная продукция

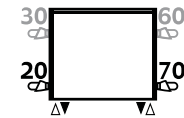

Тип 15

Н		L 060	080	100	120	140	180	220
030	75/65/20	689	919	1149	1379	1609	2068	2528
	95/85/20	1119	1493	1867	2240	2614	3359	4107
	кат. 1 €	466,90	521,70	602,70	697,70	771,40	862,40	1022,30
	кат. 2 €	518,40	577,40	666,90	773,30	853,80	949,80	1121,60
055	75/65/20	1001	1335	1669	2003	2337	3004	3672
	95/85/20	1597	2130	2663	3196	3729	4794	5860
	кат. 1 €	510,10	572,60	669,00	780,00	876,90	985,50	1163,60
	кат. 2 €	565,40	633,20	740,40	865,10	971,90	1088,10	1280,80
080	75/65/20	1165	1553	1941	2329	---	---	---
	95/85/20	1827	2435	3044	3652	---	---	---
	кат. 1 €	554,10	634,80	754,30	873,40	---	---	---
	кат. 2 €	613,20	701,90	835,80	969,70	---	---	---

Тип 16

код высота длина тип из дерева
КОД ЗАКАЗА: KNOW. 030 060 15. xxx

Н		L 060	080	100	120	140	180	220
030	75/65/20	752	1002	1253	1504	1754	2255	2757
	95/85/20	1244	1657	2072	2487	2901	3729	4559
	кат. 1 €	541,30	615,70	713,80	822,10	908,80	1040,80	1260,70
	кат. 2 €	592,80	671,40	778,00	897,70	991,20	1128,20	1360,00
055	75/65/20	1063	1418	1772	2126	2481	3190	3898
	95/85/20	1749	2333	2916	3498	4082	5249	6414
	кат. 1 €	587,50	669,50	783,10	907,30	1017,30	1166,80	1404,90
	кат. 2 €	642,80	730,10	854,50	992,40	1112,30	1269,40	1522,10
080	75/65/20	1288	1718	2147	2576	---	---	---
	95/85/20	2109	2813	3515	4217	---	---	---
	кат. 1 €	631,70	732,00	868,70	1000,90	---	---	---
	кат. 2 €	690,80	799,10	950,20	1097,20	---	---	---

Категория 1: *Натуральный дуб (700)*
Натуральный бук (720)
Натуральный клен (760)
Натуральный зебрано (740)

Категория 2: *Беленый дуб (701)*
Беленый бук (721)
Красное дерево (710)
Рифленый дуб (702)
Орех (780) - срок поставки увеличен!