

# Panasonic®



## Инструкции по эксплуатации Кондиционер

Внутренний блок

**CS-E18JKDW**  
**CS-E21JKDW**

Наружный блок для  
одного внутреннего  
блока

**CU-E18JKD**  
**CU-E21JKD**

Наружный блок для  
нескольких внутренних  
блоков

**CU-3E18EBE**  
**CU-3E18JBE**  
**CU-3E23CBPG**  
**CU-4E27CBPG**  
**CU-4E23JBE**



РУССКИЙ

2 ~ 10

Перед началом эксплуатации данного устройства внимательно прочитайте инструкции по эксплуатации и сохраните их.

УКРАЇНСЬКА

11 ~ 19

Уважно прочитайте цю інструкцію перед експлуатацією кондиціонера і збережіть її для довідок у майбутньому.



**КРАТКАЯ ИНСТРУКЦИЯ ПОЛЬЗОВАТЕЛЯ**  
**КОРОТКА ІНСТРУКЦІЯ**



Название и адрес завода-изготовителя указаны на упаковке и на изделии.

© Panasonic HA Air-Conditioning (M) Sdn. Bhd. 2008.  
Неразрешенное копирование и распространение  
являются нарушением закона.

## ОПРЕДЕЛЕНИЕ

Инструкции, которые следует выполнять, обозначаются следующими символами:



Этот символ обозначает действие как **ЗАПРЕЩЕННОЕ**.



Эти символы обозначают действия как **ОБЯЗАТЕЛЬНЫЕ**.

Для предотвращения получения травм, нанесения телесных повреждений другим лицам и ущерба имуществу следует соблюдать следующие инструкции.

Неправильная эксплуатация вследствие несоблюдения инструкций нанесет вред или ущерб, степень серьезности которых классифицируется следующим образом:



### Предупреждение

Этот символ предупреждает о смертельной опасности или о риске получения серьезной травмы.



### Предостережение

Этот символ предупреждает об опасности травмы или нанесения вреда имуществу.

### Дистанционное управление



- Не используйте никель-кадмиевые (Ni-Cd) аккумуляторы.
- Держите пульт ДУ вдали от грудных и маленьких детей, во избежание случайного проглатывания батарей.



- Извлеките батареи, если кондиционер не будет эксплуатироваться в течение длительного времени.
- Необходимо заменить старые батарейки пульта ДУ на новые такого же типа, соблюдая полярность для того, чтобы пульт ДУ работал исправно.

### Внутренний блок



- Не устанавливайте, не снимайте и не переустанавливайте кондиционер самостоятельно. Неправильная установка приведет к течи, поражению электрическим током или пожару. Для выполнения работ по установке обратитесь к авторизованному дилеру или специалисту.
- Не вставляйте пальцы или другие предметы в блок - вращающиеся части могут нанести травму.
- Не ремонтируйте кондиционер самостоятельно.

### Внутренний блок



- Не устанавливайте кондиционер в помещении с потенциально взрывоопасной атмосферой.
- Не мойте кондиционер водой, бензолом, разбавителем или с чистящим порошком.
- Не используйте кондиционер для посторонних целей, например, для хранения продуктов.
- Не используйте каких-либо приборов открытого горения в направлении потока воздуха.
- Не подвергайтесь воздействию холодного воздуха в течение длительного времени.



- Убедитесь, что дренажная трубка подсоединена правильно. В противном случае может возникнуть течь.
- Регулярно проветривайте помещение.

### Электроснабжение



- Не включайте кондиционер в розетку с другими приборами.
- Не изменяйте сетевые шнуры.
- Не используйте удлинители.
- Не работайте мокрыми руками.



- Используйте специальный сетевой шнур.
- Если кабель электропитания поврежден, во избежание опасности замену должен произвести изготовитель, представитель изготовителя по сервисному обслуживанию или аналогичный квалифицированный специалист.



- Настоятельно рекомендуется заземлить данное оборудование и установить его с автоматическим выключателем с функцией защиты от утечки на землю (ELCB) или с устройством контроля остаточного тока (RCD). Иначе в случае неисправной работы это может стать причиной поражения электрическим током или возгорания.



- В экстренном случае или в случае ненормальных условий (запах гари и т. п.) отключите электропитание и проконсультируйтесь с авторизованным дилером.

### Электроснабжение



- Перед чисткой или обслуживанием выключите электропитание.
- Если кондиционер не используется в течение длительного времени, выключите электропитание.
- Данный кондиционер оснащен встроенным устройством для защиты от перепадов напряжения. Однако, для последующей защиты кондиционера от повреждений вследствие сильного разряда молнии, необходимо отключить его от сети. Не касайтесь кондиционера во время грозы, поскольку это может вызвать поражение электрическим током.

### Наружный блок



- Не садитесь и не становитесь на устройство, вы можете упасть.



- Не прикасайтесь к острым алюминиевым ребрам, острые части могут нанести травму.



- Убедитесь, что дренажная трубка подсоединена правильно. В противном случае может возникнуть течь.
- После длительной эксплуатации проверьте, не поврежден ли установочный кронштейн.

### Наружный блок



- Не вставляйте пальцы или другие предметы в блок - вращающиеся части могут нанести травму.

Данное устройство может использоваться лицами с ограниченными физическими, чувствительными или умственными способностями (включая детей) или лицами с отсутствием опыта или знания только при условии, что они находятся под надзором или получили от лица, ответственного за их безопасность, соответствующие инструкции по использованию изделия. Дети должны находиться под наблюдением. Необходимо следить за тем, чтобы они не играли с устройством.

## УСЛОВИЯ ЭКСПЛУАТАЦИИ

Используйте данный кондиционер в следующем диапазоне температур

**Наружный блок для одного внутреннего блока**

(CU-E18JKD, CU-E21JKD)

Температура (°C)		В помещении		Вне помещения	
		*DBT	*WBT	*DBT	*WBT
ОХЛАЖДЕНИЕ	Максим.	32	23	43	26
	Миним.	16	11	16	11
ОБОГРЕВ	Максим.	30	-	24	18
	Миним.	16	-	-5	-6

**Наружный блок для нескольких внутренних блоков**

Температура (°C)		В помещении		Вне помещения		Вне помещения	
				(CU-3E18EVE, CU-3E23CBPG, CU-4E27CBPG)		(CU-3E18JBE, CU-4E23JBE)	
		*DBT	*WBT	*DBT	*WBT	*DBT	*WBT
ОХЛАЖДЕНИЕ	Максим.	32	23	43	26	46	26
	Миним.	16	11	16	11	-10	-
ОБОГРЕВ	Максим.	30	-	24	18	24	18
	Миним.	16	-	-10	-11	-15	-16

\* DBT: Температура по сухому термометру

\* WBT: Температура по влажному термометру

## ЖИЗНЬ (ЭКСПЛУАТАЦИЯ В ТЕЧЕНИЕ НЕСКОЛЬКИХ ЛЕТ)

«Установленный производителем в порядке п.2 ст.5 Федерального Закона РФ «О защите прав потребителей» срок службы для данного изделия равен 7 годам с даты производства при условии, что изделие используется в строгом соответствии с настоящей инструкцией по эксплуатации и применимыми техническими стандартами»  
Состояние изделия Условия производства и включают модификацию и повреждения при транспортировке  
Природные стихийные действия На данное изделие не распространяется гарантия при повреждении от природных бедствий (Например - в результате наводнения)

## СОДЕРЖАНИЕ

МЕРЫ ПРЕДОСТОРОЖНОСТИ

2

НОРМАТИВНАЯ  
ИНФОРМАЦИЯ

3

СИСТЕМА С НЕСКОЛЬКИМИ  
КОНДИЦИОНЕРАМИ ВОЗДУХА

4

ОБЗОР ИЗДЕЛИЯ И ФУНКЦИЙ

5~7

УХОД И ЧИСТКА

8

УСТРАНЕНИЕ  
НЕИСПРАВНОСТЕЙ

9

КРАТКАЯ ИНСТРУКЦИЯ  
ПОЛЬЗОВАТЕЛЯ

**ЗАДНЯЯ КРЫШКА**

## ПРИМЕЧАНИЕ :

Иллюстрации в данном руководстве предназначены для пояснительных целей и могут отличаться для конкретного кондиционера. В связи с последующим совершенствованием конструкции могут вноситься изменения без предварительного уведомления.

## Информация для потребителей по сбору и утилизации старого оборудования и использованных батареек



Данные символы на изделиях, упаковке и/или сопроводительной документации означают, что использованные электрические и электронные изделия и батарейки не должны выбрасываться вместе с обычными бытовыми отходами.

Для правильной обработки, восстановления и переработки старых изделий и использованных батареек следует сдавать их в соответствующие пункты сбора согласно национальному законодательству и Директивам 2002/96/ЕС и 2006/66/ЕС.

Правильная утилизация данных изделий и батареек поможет сэкономить ценные ресурсы и предотвратить возможное негативное влияние на здоровье людей и на состояние окружающей среды, которое может возникнуть в результате неправильного обращения с отходами.

Для получения более подробной информации о сборе и переработке старых изделий и батареек обратитесь в органы местного самоуправления, сервисную службу по утилизации отходов или в торговую точку, где изделия были приобретены.

За неправильную утилизацию данных отходов в соответствии с национальным законодательством может быть назначен штраф.



### Для промышленных потребителей в Европейском Союзе

Если Вы хотите избавиться от электрического и электронного оборудования, обратитесь к дилеру или поставщику и получите у них подробную информацию.

### [Информация по утилизации в других странах за пределами Европейского Союза]

Данные символы действительны только в Европейском Союзе. Если Вы хотите избавиться от данных изделий, обратитесь в органы местного самоуправления или к дилеру и узнайте правильный метод утилизации.



Pb

### Примечание относительно символа батарейки (два нижних символа):

Данный символ должен использоваться в комбинации с химическим символом. В данном случае он соответствует требованиям, установленным Директивой о химикатах, использующихся в изделиях.

- Не включайте блок во время натирания полов. После натирания полов, прежде чем включить блок, проверьте как следует помещение.
- Не устанавливайте блок в замасленных и задымленных местах.

# СИСТЕМА С НЕСКОЛЬКИМИ КОНДИЦИОНЕРАМИ ВОЗДУХА

Наружный блок для нескольких внутренних блоков  
(CU-3E18EVE, CU-3E18JBE, CU-3E23CBPG, CU-4E27CBPG, CU-4E23JBE)

## ОПРЕДЕЛЕНИЕ

Система с несколькими кондиционерами экономит место, позволяя вам подключить несколько внутренних блоков к одному наружному блоку.

### ВНУТРЕННИЙ БЛОК

- Возможно индивидуальное или одновременное управление внутренними блоками. Приоритетность рабочего режима предоставляется первому включенному блоку.
- В течение работы нельзя одновременно включить режим нагрева и охлаждения для разных внутренних блоков. Мигание индикатора питания указывает на то, что внутренний блок находится в ожидании другого режима работы.

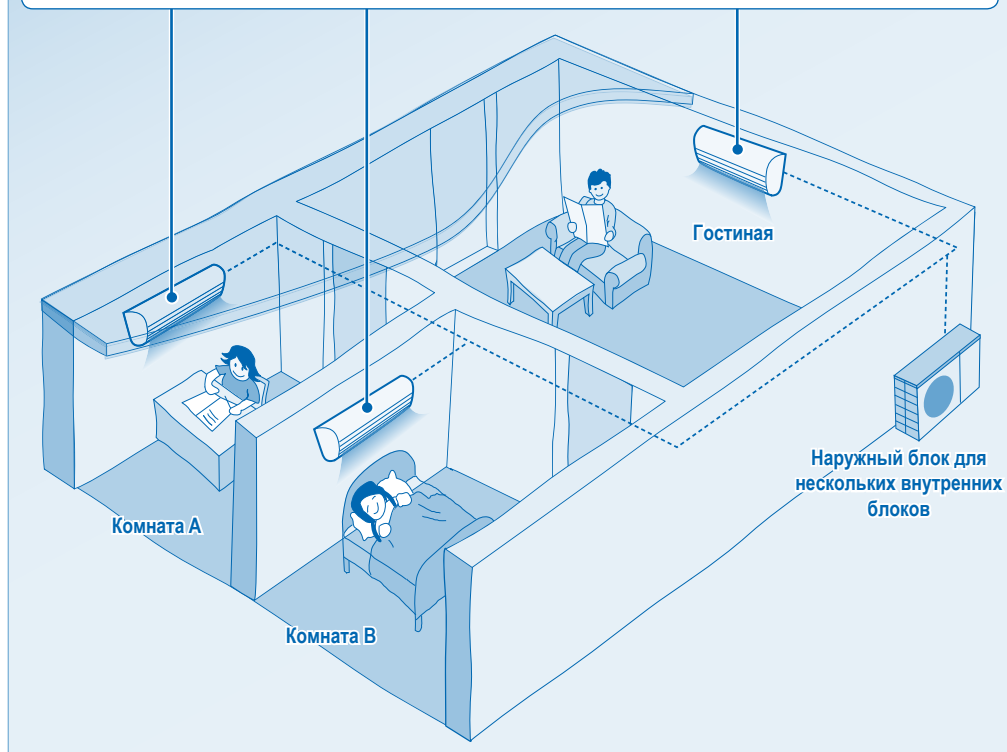

## Предостережение

Режимы работы **PATROL** и **e-ion** могут быть включены, даже когда кондиционер выключен. Как только индикатор отрицательно заряженных ионов будет включен при выключенном кондиционере, аппарат будет работать при АВТОМАТИЧЕСКОЙ скорости вентилятора и с включенной функцией циклического изменения направления воздушного потока. Однако данный режим не может быть включен или будет выключен, если другой внутренний блок работает в режиме обогрева.

### СИСТЕМА ОЧИСТКИ ВОЗДУХА с электро-ионами

 Не трогайте во время работы

Фильтры для электро-ионов

Провод для накопления активных ионов

Генератор активных электро-ионов

Передняя панель

Приемное устройство потока воздуха

Жалюзи направления потока  
 • Не регулируйте вручную.









Максимальное расстояние: 8м

### Кнопка ВЫКЛ./ВКЛ. автоматического режима

- Используется, когда пульт дистанционного управления не соответствует или работает неисправно.

Действие	Режим
Нажмите один раз.	Автоматический
Нажмите и удерживайте, пока не послышится одиночный звуковой сигнал, а потом отпустите.	Охлаждение
Нажмите и удерживайте, пока не послышится одиночный звуковой сигнал, а потом отпустите. Нажмите повторно до 2-х звуковых сигналов, затем отпустите.	Обогрев
Нажмите кнопку, чтобы отключить.	

### ИНДИКАТОР

PATROL SENSOR	(Красный/Оранжевый/Синий)
	(Красный)
	Оранжевый/Синий
	(Зеленый)
	(Оранжевый)
	(Оранжевый)
	(Оранжевый)
	e-ion (Синий)
	MILD DRY COOLING (Синий)

Дисплей пульта дистанционного управления

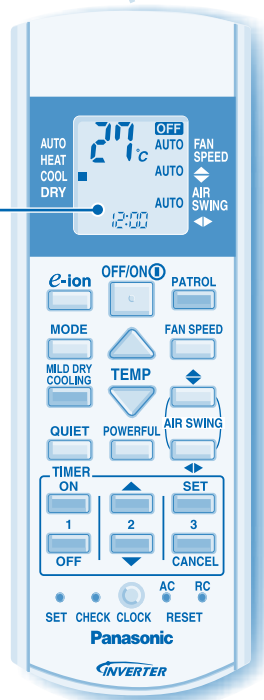





**для включения или выключения блока**



- Пожалуйста, обращайте внимание на индикацию OFF (выключение), находящуюся на дисплее пульта дистанционного управления, чтобы предотвратить неправильный запуск/остановку устройства.



**УСТАНОВКА ТЕМПЕРАТУРЫ**

- Диапазон выбора: 16°C ~ 30°C.
  - Использование аппарата в диапазоне рекомендованных температур может привести к экономии электроэнергии.
- РЕЖИМ НАГРЕВА** : 20°C ~ 24°C.  
**РЕЖИМ ОХЛАЖДЕНИЯ** : 26°C ~ 28°C.  
**РЕЖИМ ОСУШЕНИЯ** : 1°C ~ 2°C ниже комнатной температуры.



**ВЫБОР РЕЖИМА РАБОТЫ**

**АВТОМАТИЧЕСКИЙ РЕЖИМ** - Для вашего удобства

- В течение выбора режима работы мигает индикатор питания.
- Блок выбирает режим работы каждые 30 минут в зависимости от заданной температуры, наружной температуры и температуры в помещении (Для системы с одним внутренним блоком).
- Блок выбирает режим работы каждые 3 часа в зависимости от заданной температуры, наружной температуры и температуры в помещении (Для системы с несколькими внутренними блоками).

**РЕЖИМ НАГРЕВА** - Для получения теплого воздуха

- Аппарату необходимо некоторое время, чтобы прогреться. Во время выполнения этой операции индикатор питания мигает.

**РЕЖИМ ОХЛАЖДЕНИЯ** - Для получения холодного воздуха

**РЕЖИМ ОСУШЕНИЯ** - Для уменьшения уровня влажности в помещении

- Блок работает при малой скорости вентилятора для слабого охлаждения.

FAN SPEED



**ВЫБОР СКОРОСТИ ВЕНТИЛЯТОРА (5 ВАРИАНТОВ)**



- Для автоматического режима (AUTO) скорость вентилятора внутреннего блока автоматически регулируется в соответствии с режимом.



**НАСТРОЙКА НАПРАВЛЕНИЯ ПОТОКА ВОЗДУХА (5 ВАРИАНТОВ)**

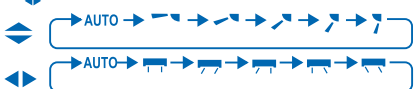

- Обеспечивает проветривание помещения равномерное распределение воздуха в помещении.
- Если установлен автоматический режим (AUTO), жалюзи поворачиваются влево/вправо и вверх/вниз автоматически.
- При работе в режиме обогрева воздушный поток некоторое время распространяется горизонтально, а затем начинает направляться вниз, а после увеличения температуры жалюзи регулировки направления потока воздуха начинают поворачиваться влево/вправо.



**ВЫРАБОТКА ЧИСТОГО И СВЕЖЕГО ВОЗДУХА**



- Генерирует отрицательно заряженные ионы для достижения эффекта свежего воздуха и притягивает пыль, которая захватывается фильтрами позитивно заряженных ионов.



**КОНТРОЛЬ КАЧЕСТВА ВОЗДУХА**



- Датчик функции Patrol определяет качество воздуха.
- Если воздух загрязнен, режим ионизации запускается автоматически.

Индикатор	Качество воздуха
Синий	Чистый
Оранжевый	Умеренный
Красный	Грязный

**ЧТОБЫ ПОДНЯТЬ УРОВЕНЬ ВЛАЖНОСТИ (Для системы с одним внутренним блоком)**



- Данный режим работы снижает сухость воздуха и обеспечивает вам комфортные условия.
- Когда настройка вертикального направления потока воздуха установлена на AUTO, жалюзи останавливаются в нижнем положении, что позволяет избежать контакта с холодным воздухом. Тем не менее, регулировка направления жалюзи может производиться вручную.



**БЕСШУМНЫЙ РЕЖИМ РАБОТЫ**



- Данная функция уменьшает шум воздушного потока.









**БЫСТРОЕ ДОСТИЖЕНИЕ НЕОБХОДИМОЙ ТЕМПЕРАТУРЫ**



- Функции **PATROL**, **e-ion**, **QUIET** и **POWERFUL** могут быть активированы во всех режимах и могут быть отменены повторным нажатием соответствующей кнопки.
- MLD DRY COOLING** может быть включен только в режиме COOL (ОХЛАЖДЕНИЕ) и может быть отменен повторным нажатием кнопки.
- PATROL** и **e-ion** или **MLD DRY COOLING**, **QUIET** и **POWERFUL** не могут быть выбраны одновременно.
- PATROL** и **e-ion** могут быть включены, даже если блок выключен. В этом состоянии скорость вентилятора и качание воздушного потока не могут регулироваться.

## НАСТРОЙКА ТАЙМЕРА

- Для ВКЛЮЧЕНИЯ или ВЫКЛЮЧЕНИЯ блока в заранее заданное время.

 ON  1  OFF	  2 	 TIMER  SET
---	--	--

Выберите "ON" или "OFF" таймера.

Установите время.

Подтвердите.

- Для отмены таймера "ON" или "OFF" нажмите  или , затем нажмите .
- При установке таймера ВКЛЮЧЕНИЯ аппарат может начать работу раньше установленного времени (до 35 минут) для достижения желаемой температуры вовремя.
- Функция таймера включается по часам, установленным на пульте дистанционного управления, и ежедневно повторяет заданную программу. Для установки часов, пожалуйста, ознакомьтесь с главой «Подготовкой пульта дистанционного управления к работе» на задней обложке.
- Если работа таймера отменена вручную или вследствие отказа питания, можно восстановить предыдущую настройку (после восстановления подачи питания), нажав кнопку .

## ДОПОЛНИТЕЛЬНЫЕ НАСТРОЙКИ

При включении аппарата нажатием кнопки  функция Patrol начинает работать автоматически.

PATROL

Нажмите и удерживайте в течение 5 секунд, затем отпустите, чтобы выключить или восстановить данную настройку.



Нажмите и удерживайте в течение 5 секунд, чтобы уменьшить или восстановить яркость индикатора блока.



Нажмите и удерживайте приблизительно в течение 10 секунд, чтобы отобразить настройку температуры в °C или °F.

  
CLOCK

Нажмите и удерживайте приблизительно в течение 5 секунд, чтобы отобразить 12-часовую (утро/вечер) или 24-часовую индикацию времени.

RC  
RESET

Нажмите, чтобы восстановить стандартную настройку пульта дистанционного управления.

AC  
SET RESET

Не используется в нормальных функциях.

Чтобы уменьшить потребление электроэнергии при работе в режиме охлаждения, используйте занавески для предотвращения воздействия солнечного света и внешнего тепла.



- Перед чисткой отключайте источник питания.
- Не прикасайтесь к алюминиевому ребру, острая часть может причинить повреждения.

## ПРЕДУПРЕЖДЕНИЕ

### ИНСТРУКЦИИ ПО ПРОМЫВАНИЮ

- Не используйте бензол, разбавитель или чистящий порошок.
- Используйте исключительно мыло ( $\approx$  pH7) или химически нейтральное бытовое моющее средство.
- Не используйте воду с температурой выше 40 °C.

### СОВЕТ

- Для поддержания оптимальных рабочих характеристик устройства необходимо обеспечить регулярное проведение технического обслуживания и чистки. Загрязненное устройство может стать причиной возникновения неисправности, и возможно появление кода ошибки "H99". Обратитесь, пожалуйста, к официальному дилеру.

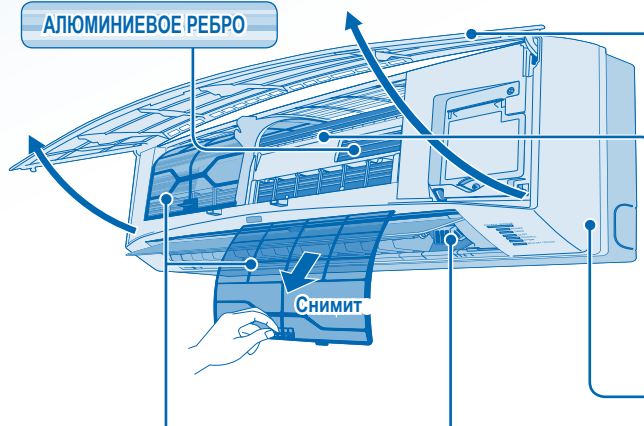

### ПЕРЕДНЯЯ ПАНЕЛЬ

#### Снимите переднюю панель

- Поднимите и потяните, чтобы снять переднюю панель.
- Осторожно промойте и высушите.

#### Закройте переднюю панель

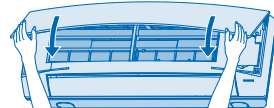

- Прижмите оба конца передней панели, чтобы прочно закрыть ее.

### ПРОВОД ДЛЯ НАКОПЛЕНИЯ АКТИВНЫХ ИОНОВ

#### ВНУТРЕННИЙ БЛОК

Аккуратно протирайте кондиционер мягкой сухой тканью.

### ФИЛЬТРЫ для электро-ионов

- Регулярно очищайте фильтр.
- Осторожно промойте/прополаскайте фильтры водой во избежание повреждения их поверхности.
- Тщательно просушите фильтры в затененном месте вне досягаемости воздействия огня или прямых солнечных лучей.
- Все поврежденные фильтры заменяйте.

### ГЕНЕРАТОР АКТИВНЫХ электро-ионов



Очистите сухим ватным тампоном.

- Рекомендуется производить очистку генератора активных электро-ионов каждые 6 месяцев.

### ПЕРИОДИЧЕСКАЯ (СЕЗОННАЯ) ПРОВЕРКА ПРИ ДЛИТЕЛЬНОМ ПЕРИОДЕ БЕЗ ЭКСПЛУАТАЦИИ

- Проверка батареек из пульта дистанционного управления.
- Убедитесь в отсутствии инородных тел, блокирующих воздухозаборное и воздуховыпускное отверстия.
- Используйте кнопку Auto OFF/ON (Автоматическое ВЫКЛ./ВКЛ.) для выбора режима охлаждения/обогрева через 15 минут работы. Нормальной является следующая разница температур между входным и выходным воздушными каналами:  
При охлаждении:  $\geq 8^{\circ}\text{C}$       При обогреве:  $\geq 14^{\circ}\text{C}$

### ПРИ ДЛИТЕЛЬНОМ ПЕРИОДЕ БЕЗ ЭКСПЛУАТАЦИИ

- Включите режим нагрева на 2-3 часа как альтернативный способ удаления избытка влажности внутри устройства.
- Выключите электропитание.
- Извлеките батарейки из пульта дистанционного управления.

### КРИТЕРИИ

#### НЕРАБОТОСПОСОБНОСТИ

ВЫКЛЮЧИТЕ ЭЛЕКТРОПИТАНИЕ и проконсультируйтесь у авторизованного дилера в следующих случаях:

- Ненормальный шум во время работы.
- Попадание воды/посторонних частиц в пульт дистанционного управления.
- Течь воды из внутреннего блока.
- Автоматический выключатель часто срабатывает.
- Штепсельная вилка/сетевой шнур сильно нагревается.
- Неправильно функционируют кнопки или переключатели.



**Следующие признаки не означают наличие неисправности:**

Признак	Причина
Из внутреннего блока выделяется туман.	• Эффект конденсации, вызванный процессом охлаждения.
Во время работы слышен звук льющейся воды.	• Поток хладагента внутри блока.
В помещении специфический запах.	• Это может быть вызвано запахом сырости от стен, ковра, мебели или одежды.
При установке скорости вращения вентилятора в автоматический режим вентилятор внутреннего блока время от времени останавливается.	• Это помогает устранять запахи в окружающей среде.
После повторного пуска начало работы задерживается на несколько минут.	• Задержка предназначена для защиты компрессора блока.
Из наружного блока выделяется вода/пар.	• На трубах происходит конденсация или испарение.
Индикатор таймера всегда включен.	• При установленном таймере кондиционер будет ежедневно повторять заданную программу.
Во время работы индикатор питания мигает, и вентилятор внутреннего блока остановится.	• Аппарат работает в режиме разморозки и растаявший иней стекает из наружной части аппарата.
В режиме обогрева вентилятор внутреннего блока время от времени останавливается.	• Чтобы избежать непреднамеренного охлаждающего воздействия.
Индикатор питания мигает до включения аппарата.	• Если таймер был установлен в положение ВКЛ. (ON), эта операция предназначена для подготовки к работе.
Потрескивающий звук во время работы.	• Изменения температуры являются причиной расширения/сжатия блока.
Непостоянный поток воздуха во время работы режима PATROL.	• Во время работы в режиме контроля за качеством воздуха скорость вентилятора регулируется автоматически. Активируйте БЕСШУМНЫЙ (QUIET) режим для поддержания постоянного воздушного потока.

**Перед обращением в сервисный центр проверьте следующее:**

Признак	Проверьте
Аппарат в режимах нагрева/охлаждения работает неэффективно.	<ul style="list-style-type: none"> <li>• Правильно установите температуру.</li> <li>• Закройте все двери и окна.</li> <li>• Произведите очистку или замену фильтров.</li> <li>• Удалите все инородные тела из входного или выходного вентиляционных отверстий.</li> </ul>
Шум во время эксплуатации.	<ul style="list-style-type: none"> <li>• Проверьте, не установлен ли аппарат под наклоном?</li> <li>• Правильно закройте переднюю панель.</li> </ul>
ДУ не работает. (Темный дисплей или слабый сигнал передачи.)	<ul style="list-style-type: none"> <li>• Правильно установите батареи.</li> <li>• Замените разряженные батареи.</li> </ul>
Кондиционер не работает.	<ul style="list-style-type: none"> <li>• Проверьте, не разомкнуты ли контакты автоматического выключателя?</li> <li>• Проверьте, не остановлено ли время таймера?</li> </ul>
Аппарат не принимает сигнал от пульта дистанционного управления.	<ul style="list-style-type: none"> <li>• Убедитесь, что перед приемником отсутствуют препятствия.</li> <li>• Некоторые люминесцентные излучения могут создавать помехи передатчику сигнала. Пожалуйста, проконсультируйтесь у авторизованного дилера.</li> </ul>
Режим PATROL (ПАТРУЛЬ) не работает.	<ul style="list-style-type: none"> <li>• Нажмите и удерживайте кнопку  в течение 15 секунд, пока не прозвучит звуковой сигнал, нажмите кнопку  снова.</li> </ul>
Датчик функции Patrol или индикатор отрицательно заряженных ионов на внутреннем блоке мигают.	<ul style="list-style-type: none"> <li>• Нажмите кнопку  или  дважды. Если датчик контроля или индикатор активных ионов продолжает мигать, пожалуйста, проконсультируйтесь у авторизованного дилера.</li> </ul>

**Кондиционер прекратил работу и индикатор таймера мигает.**

Для поиска кода ошибки используйте пульт дистанционного управления.

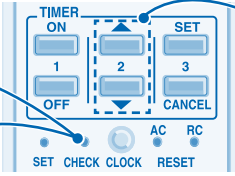

- 1 Нажимайте в течение 5 секунд.
- 2 Нажимайте, пока не послышится звуковой сигнал, а затем запишите код ошибки.
- 3 Нажимайте в течение 5 секунд, чтобы прекратить проверку.
- 4 Выключите блок и сообщите код ошибки авторизованному дилеру.

**Примечание:**

- При возникновении некоторых ошибок можно перезапустить устройство с ограниченной работой с 4 звуковыми сигналами во время начала работы.

**Панасоник Корпорэйшн**

Website: <http://panasonic.net/>

**Отпечатано в Малайзии**

# Panasonic®



## Інструкція з експлуатації Кондиціонер

Внутрішній блок

**CS-E18JKDW**  
**CS-E21JKDW**

Зовнішній блок для  
одного внутрішнього  
блока

**CU-E18JKD**  
**CU-E21JKD**

Наружный блок для  
нескольких внутренних  
блоков

**CU-3E18EBE**  
**CU-3E18JBE**  
**CU-3E23CBPG**  
**CU-4E27CBPG**  
**CU-4E23JBE**



Назва та адреса виробника вказані на упаковці та на виробі.

© Panasonic HA Air-Conditioning (M) Sdn. Bhd. 2008.  
Копіювання та розповсюдження без дозволу є  
порушенням закону.

## ОЗНАЧЕННЯ

Інструкції позначаються такими символами:



Цей символ позначає дії, які вчиняти **ЗАБОРОНЕНО**.



Ці символи позначають дії, які є **ОБОВ'ЯЗКОВИМИ**.

Для того, щоб запобігти травмуванню себе та інших і пошкодженню майна, необхідно дотримуватися викладених нижче інструкцій. Неправильна експлуатація через порушення цих інструкцій може призвести до травмування чи пошкодження майна. Серйозність негативних наслідків позначається таким чином:



**Увага**

Цей символ означає небезпеку загибелі чи отримання значної травми.



**Обережно**

Цей символ означає небезпеку травмування чи пошкодження майна.

### Пульт дистанційного керування



- Не використовуйте акумулятори (Ni-Cd).
- Не дозволяйте немовлятам та дітям гратися з пультом дистанційного керування, щоб уникнути випадкового ковтання батарейок.



- Якщо кондиціонер не використовувався протягом тривалого часу, вийміть батарейки.
- Нові батарейки того самого типу повинні бути встановлені згідно з указаною полярністю, щоб уникнути несправності пульта дистанційного керування.

### Внутрішній блок



- Не встановлюйте і не демонтуйте агрегат самостійно. Доручіть монтаж кондиціонера уповноваженому дилеру чи авторизованому інсталяційному центру.
- Не встромляйте пальці та інші предмети в блок - частини, які обертаються, можуть спричинити травму.
- Не ремонтуйте агрегат самостійно.

### Внутрішній блок



- Не встановлюйте кондиціонер у місцях, де є вибухонебезпечні гази.
  - Не мийте кондиціонер водою, бензолом, розчинниками чи порошками для чищення.
  - Не використовуйте кондиціонер для інших цілей, (напр., для зберігання продуктів).
  - Не розташовуйте на шляху потоку повітря пристрій з відкритим вогнем.
  - Не допускайте тривалого впливу холодного повітря на людей.
- ! Переконайтеся, що дренажний трубовід приєднано належним чином. Інакше вода протікатиме.
- Регулярно провітрюйте приміщення.

### Живлення



- Не вмикайте кондиціонер в одну розетку з іншими електроприладами.
- Не змінюйте шнур електроживлення.
- Не користуйтеся подовжувачами.
- Не торкайтеся блока під час роботи вологими руками.



- Використовуйте рекомендований шнур електроживлення.
- Щоб уникнути небезпеки травмування в разі пошкодження шнура живлення, його заміну повинні здійснювати працівники виробника, його сервісні представники чи фахівці, що мають аналогічну кваліфікацію.



- Цей агрегат необхідно заземлити. Окрім того, при його монтажі рекомендується використовувати автоматичний вимикач на випадок витoku на заземлення або пристрій диференціального захисту. У протилежному разі, їхня відсутність може призвести до ураження електричним струмом чи пожежі.



- В екстреному випадку або у випадку ненормальних обставин (запах гару та інше) відключіть живлення та проконсультуйтеся у авторизованого дилера.

### Зовнішній блок



- Не встромляйте пальці та інші предмети в блок - частини, які обертаються, можуть спричинити травму.

Отвір для забору повітря

Отвір для виходу повітря

Отвір для забору повітря

Отвір для забору повітря

Отвір для виходу повітря

### Живлення



- Перед тим, як чистити кондиціонер чи здійснювати його обслуговування, вимкніть живлення.
- Якщо кондиціонер не використовувався протягом тривалого часу, вимкніть живлення.
- Цей кондиціонер обладнаний вбудованою схемою захисту від підвищення напруги. Проте для того, щоб надійніше запобігти його виходу з ладу через підвищену грозову активність, ви можете вимкнути агрегат із електромережі. Не торкайтеся кондиціонера під час грози, оскільки це може призвести до ураження електричним струмом.

### Зовнішній блок



- Не сідайте та не ставайте на пристрій, бо можете впасти.



- Не доторкайтесь до гострих алюмінієвих ребер, гострі частини можуть завдати травму.



- Переконайтеся, що дренажний трубовід приєднано належним чином. Інакше вода протікатиме.
- Перевіряйте, чи не пошкоджена монтажна рама, після тривалої експлуатації.

Цей виріб не призначений для користування особами (включаючи дітей) з обмеженими фізичними, сенсорними чи розумовими можливостями або особами, які відчувають брак досвіду чи знань. Користування виробом такими особами дозволене лише у разі нагляду чи попереднього інструкування особою, яка відповідає за їхню безпеку. Наглядайте за дітьми, щоб вони не бавились виробом.

## УМОВИ ЕКСПЛУАТАЦІЇ

Кондиціонер потрібно використовувати в такому температурному діапазоні  
**Зовнішній блок для одного внутрішнього блока**  
(CU-E18JKD, CU-E21JKD)

Температура (°C)		У приміщенні		Зовні	
		*DBT	*WBT	*DBT	*WBT
ОХОЛОДЖЕННЯ	Максимальна	32	23	43	26
	Мінімальна	16	11	16	11
ОБІГРІВ	Максимальна	30	-	24	18
	Мінімальна	16	-	-5	-6

**Зовнішній блок для кількох внутрішніх блоків**

Температура (°C)		У приміщенні		Зовні		Зовні	
				(CU-3E18EBE, CU-3E23CBPG, CU-4E27CBPG)		(CU-3E18JBE, CU-4E23JBE)	
		*DBT	*WBT	*DBT	*WBT	*DBT	*WBT
ОХОЛОДЖЕННЯ	Максимальна	32	23	43	26	46	26
	Мінімальна	16	11	16	11	-10	-
ОБІГРІВ	Максимальна	30	-	24	18	24	18
	Мінімальна	16	-	-10	-11	-15	-16

\*DBT: Температура за сухим термометром

\*WBT: Температура за вологим термометром

## ІНФОРМАЦІЯ ЩОДО ТЕРМІНУ СЛУЖБИ (ПРИДАТНОСТІ)

Встановлений виробником термін служби (придатності) цього виробу дорівнює 7 рокам з дати виготовлення за умови, що виріб використовується у суворій відповідності до дійсної інструкції з експлуатації та технічних стандартів, що застосовуються до цього виробу.

## Інформація для користувачів щодо збору та утилізації старого обладнання і використаних батарей



Ці символи на виробі, пакуванні та/або документації, яка додається, означають, що використані електричні та електронні вироби і батареї не слід викидати разом із загальними побутовими відходами.

Для належного поводження, відновлення і повторної переробки старих виробів і використаних батарей здайте їх у відповідні пункти прийому згідно із законодавством держави і Директивами 2002/96/EC і 2006/66/EC.

Утилізуючи ці вироби і батареї належним чином, Ви допоможете зберегти цінні ресурси і запобігти можливому негативному впливові на здоров'я людей і навколишнє середовище, що може мати місце в разі неналежного поводження з такими відходами.

Детальнішу інформацію щодо збору і повторної переробки старих виробів і батарей можна отримати у місцевому муніципалітеті, у службах утилізації відходів чи у пунктах продажу, де Ви придбали ці вироби.

За неправильну утилізацію таких відходів можуть бути передбачені штрафи, відповідно до законодавства держави.

### Для ділових користувачів у ЄС

Для отримання подальшої інформації щодо утилізації електричного та електронного обладнання звертайтеся до місцевого торгового представника або постачальника.

### Інформація щодо утилізації в інших країнах за межами ЄС

Ці символи дійсні лише в ЄС. Щоб дізнатися як правильно утилізувати такі вироби, звертайтеся до місцевих органів влади або торгового представника.

### Примітка щодо символу батарей (подвійний символ внизу для прикладу):

Цей символ може використовуватись у поєднанні зі символом хімічного продукту. У такому разі виріб відповідає вимогам Директив щодо використання хімічних продуктів.



Pb

- Кондиціонер не повинен бути увімкнений під час натирання підлогою воском. Завершивши натирання, добре провітрити приміщення перш ніж вмикати кондиціонер.
- Не встановлюйте кондиціонер у маслянистих і задимлених місцях.

## ЗМІСТ

ТЕХНІКА БЕЗПЕКИ **12**

ІНФОРМАЦІЯ З ПРАВИЛ БЕЗПЕКИ **13**

СИСТЕМА З КІЛЬКОМА КОНДИЦІОНЕРАМИ ПОВІТРЯ **14**

ЗАГАЛЬНА ІНФОРМАЦІЯ ПРО ВИРІБ ТА ЙОГО ЕКСПЛУАТАЦІЮ **15~17**

ДОГЛЯД ТА ЧИСТКА **18**

УСУНЕННЯ НЕСПРАВНОСТЕЙ **19**

КОРОТКА ІНСТРУКЦІЯ **ЗАДНЯ ОБКЛАДИНКА**

## ПРИМІТКА :

Наведені тут ілюстрації служать тільки для пояснення; зовнішній вигляд кондиціонера може відрізнятися від зображеного. Конструкція і дизайн виробу можуть бути змінені без попередження з метою його вдосконалення.

Зовнішній блок для кількох внутрішніх блоків  
(CU-3E18EVE, CU-3E18JVE, CU-3E23CBPG, CU-4E27CBPG, CU-4E23JVE)

## ОЗНАЧЕННЯ

Система з кількома кондиціонерами заощадує місце, даючи вам змогу під'єднати кілька внутрішніх блоків до одного зовнішнього.

### ВНУТРІШНІЙ БЛОК

- Внутрішні блоки можуть працювати окремо один від одного або одночасно. Пріоритетним вважається той режим роботи, який встановлено на блоці, що був увімкнений першим.
- Під час роботи на різних внутрішніх блоках неможливо одночасно увімкнути режим обігріву та охолодження. Індикатор увімкнення блимає, вказуючи на те, що внутрішній блок перейшов у режим очікування іншого режиму роботи.

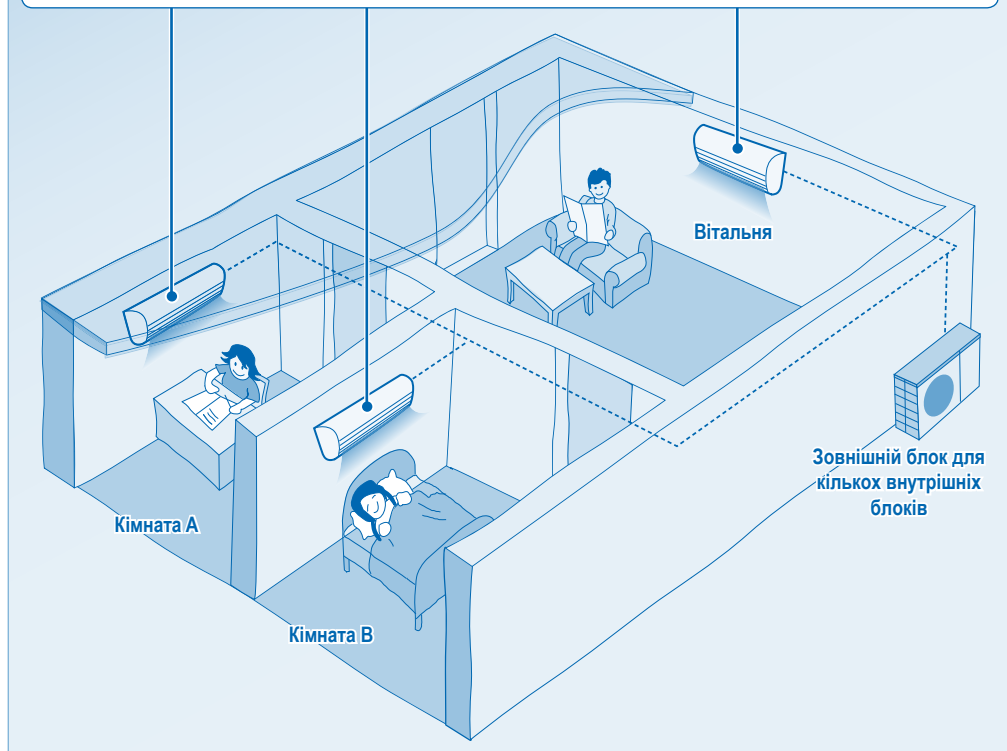

## Обережно

Режими **PATROL** та **e-ion** можна увімкнути навіть при вимкненому кондиціонері. У такому стані, коли індикатор іонізації увімкнеться (ON), кондиціонер працюватиме у режимі автоматичного (AUTO) визначення швидкості обертання вентилятора та коливання потоку повітря. Однак цей режим не може бути увімкнений або вимкнений, якщо інший внутрішній блок працює у режимі обігріву.



### СИСТЕМА ОЧИСТКИ ТА ІОНІЗАЦІЇ ПОВІТРЯ e-ion



Не торкайтеся під час роботи

Фільтри системи іонізації e-ion

Дріт для нагромадження активних іонів

Джерело активних e-іонів

Передня панель

Приймач

Заслінка регулювання напрямку потоку повітря

- Не повертайте її вручну.

Максимальна відстань: 8м

### Кнопка авто УВІМК/ВИМК

- Використовується, коли пульт дистанційного керування загубився або несправний.

Дія	Режим роботи
Натиснути один раз.	Автоматичний режим
Натискати до появи 1 звукового сигналу, потім відпустити.	Охолодження
Натискати до появи 1 звукового сигналу, потім відпустити. Натисніть знову доки не пролунає 2 сигнали, а тоді відпустіть.	Обігрів
Натисніть цю кнопку, щоб вимкнути агрегат.	

### ІНДИКАТОР

PATROL SENSOR



POWER

TIMER

QUIET

POWERFUL

e-ion

MILD DRY COOLING

(Червоний/  
Оранжевий/Синій)  
(Зелений)  
(Оранжевий)  
(Оранжевий)  
(Оранжевий)  
(Синій)  
(Синій)

Дисплей пульта дистанційного управління

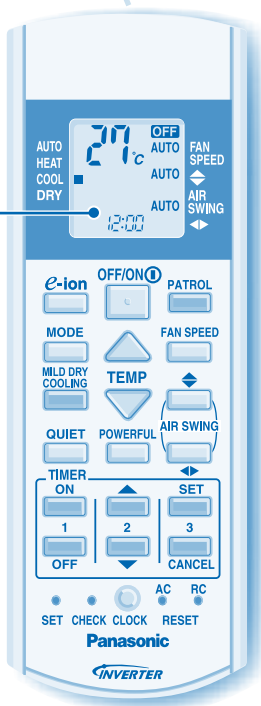

OFF/ON

**ДЛЯ УВІМКНЕННЯ  
АБО ВИМКНЕННЯ  
КОНДИЦІОНЕРА**

POWER

- Будь-ласка, пам'ятайте про індикатор "OFF" на дисплеї пульта дистанційного управління та не допускайте неправильного увімкнення/вимкнення агрегата.

**ДЛЯ ВСТАНОВЛЕННЯ ТЕМПЕРАТУРИ**

- Температурний діапазон: 16°C ~ 30°C.
- Можна зекономити електроенергію, додержуючись при експлуатації кондиціонера рекомендованого температурного діапазону.  
РЕЖИМ ОБІГРІВУ (HEAT) : 20°C ~ 24°C.  
РЕЖИМ ОХОЛОДЖЕННЯ (COOL) : 26°C ~ 28°C.  
РЕЖИМ М'ЯКОГО ОСУШЕННЯ (MODE) : на 1°C ~ 2°C нижче, ніж температура у приміщенні.

MODE

**ДЛЯ ВИБОРУ РЕЖИМУ РОБОТИ****АВТОМАТИЧНИЙ РЕЖИМ - Зручно для вас**

- Під час встановлення режиму роботи блимає індикатор увімкнення.
- Блок обирає режим роботи кожні 30 хвилин в залежності від заданої температури, зовнішньої температури та температури у приміщенні (Для системи з одним внутрішнім блоком).
- Блок обирає режим роботи кожні 3 години в залежності від заданої температури, зовнішньої температури та температури у приміщенні (Для системи з кількома внутрішніми блоками).

**РЕЖИМ ОБІГРІВУ (HEAT) - Для одержання теплого повітря**

- Для нагрівання агрегату потрібен деякий час. У цьому режимі блимає індикатор увімкнення.

**РЕЖИМ ОХОЛОДЖЕННЯ (COOL) - Для одержання прохолодного повітря****РЕЖИМ М'ЯКОГО ОСУШЕННЯ (MODE) - Для осушення повітря у приміщенні**

- Для легкого охолодження вентилятор агрегата обертається на низькій швидкості.

FAN SPEED

**ВИБРАТИ ШВИДКІСТЬ ОБЕРТАННЯ  
ВЕНТИЛЯТОРА  
(5 ВАРІАНТІВ ВИБОРУ)**

- AUTO (Автоматичний режим): швидкість обертання вентилятора внутрішнього блоку регулюється автоматично залежно від режиму роботи.

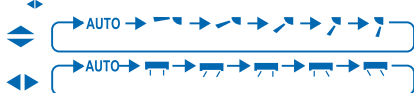
**ВІДРЕГУЛЮВАТИ НАПРЯМОК ПОТОКУ  
ПОВІТРЯ (5 ВАРІАНТІВ ВИБОРУ)**

- Для вентиляції приміщення.
- У режимі AUTO заслінки коливаються ліворуч-праворуч і вгору-вниз автоматично.
- У режимі обігріву повітря подається деякий час горизонтально, а потім починає подаватися вниз, у той час як заслінки регулювання напрямку потоку повітря починають коливатися ліворуч-праворуч з підвищенням температури.

**СТВОРИТИ ЕФЕКТ  
ЧИСТОТИ ТА СВІЖОСТІ  
ПОВІТРЯ**

e-ion

- Для генерації негативних іонів, що створюють ефект свіжості повітря та притягують пил, який буде видалений фільтрами системи іонізації з позитивним зарядом.

**КОНТРОЛЮВАТИ  
ЯКІСТЬ ПОВІТРЯ**

Індикатор	Якість повітря
Синій	Чисте
Оранжевий	Середнє
Червоний	Забруднене

- Сенсор визначає якість повітря.
- Якщо повітря забруднене, автоматично увімкнеться режим очищення повітря активними іонами.

**ЩОБ ПІДВИЩИТИ  
РІВЕНЬ ВОЛОГОСТІ  
(Для системи з одним  
внутрішнім блоком)**

MILD DRY COOLING

- Даний режим роботи знижує сухість повітря та забезпечує вам комфортні умови.
- Якщо для вертикального потоку повітря встановлено значення АВТОМАТИЧНО, він зупиняється у нижньому положенні, щоб уникнути контакту з холодним повітрям. Проте, можна налаштувати напрям решітки вручну

**ЗНИЗИТИ РІВЕНЬ ШУМУ**

QUIET

- Цей режим знижує рівень шуму від потоку повітря.

**ШВИДКО ДОСЯГТИ  
ПОТРІБНОЇ  
ТЕМПЕРАТУРИ**

POWERFUL

- , , та можна увімкнути в усіх режимах і скасувати натисненням відповідної кнопки знову.









- може бути увімкнений тільки в режимі COOL (ОХОЛОДЖЕННЯ) та може бути скасований повторним натисненням кнопки.

- та або , та не можуть бути вибрані одночасно.

- та можуть бути увімкнені, навіть коли блок вимкнений. У цьому стані швидкість вентилятора та коливання повітряного потоку не можуть регулюватись.







### УСТАНОВИТИ ТАЙМЕР

- Щоб увімкнути (ON) або вимкнути (OFF) агрегат у заданий час.

 ON  1  OFF	  2 	 TIMER  SET
Оберіть таймер увімкнення "ON" або вимкнення "OFF".	Установіть час.	Підтвердьте.

- Для скасування таймера "ON" або таймера "OFF" натисніть спочатку кнопку  або , а потім – кнопку  CANCEL.
- Коли встановлено таймер увімкнення (ON), кондиціонер може почати роботу раніше (до 35 хвилин), ніж фактично встановлений час, щоб вчасно досягти потрібної температури.
- Функція таймера залежить від годинника, налаштованого у пульті дистанційного управління, і повторяється щодня після її налаштування. Щоб настроїти годинник, ознайомтеся з розділом "Підготовка пульта дистанційного управління" на задній обкладинці.
- У разі скасування налаштувань таймера вручну або внаслідок відключення електроенергії, після відновлення енергопостачання попередні налаштування можна відновити, натиснувши .

### ДОДАТКОВІ НАСТРОЮВАННЯ

 PATROL	Контроль розпочинається автоматично після увімкнення пристрою за допомогою  OFF/ON.
	Натисніть і утримуйте протягом 5 секунд, כדי відпустити, щоб вимкнути або відновити це налаштування.
	Щоб відобразити температуру в одиницях °C або °F, натисніть цю кнопку та притримуйте її приблизно 10 секунд.
 CLOCK	Щоб відобразити час у 12-годинному (до обіду – "AM", після обіду – "PM") або 24-годинному форматі, натисніть цю кнопку і притримуйте її протягом приблизно 5 секунд.
 RC RESET	Натисніть цю кнопку, щоб повернутися до заводських налаштувань пульта дистанційного управління.
 AC SET RESET	Для звичайних режимів роботи не використовується.

Щоб знизити рівень енергоспоживання у режимі охолодження, закривайте приміщення шторами від сонячного проміння та теплого повітря ззовні.



## ОБЕРЕЖНО

- Перед тим, як чистити кондиціонер, вимкніть електроживлення.
- Не торкайтеся алюмінієвої пластини, гостра частина може призвести до травмування.

### ВКАЗІВКИ ЩОДО МИТТЯ КОНДИЦІОНЕРА

- Не використовуйте бензол, розчинники та порошки для чищення.
- Користуйтеся тільки милом ( $\approx$  pH7) або нейтральними побутовими мийними засобами.
- Температура води не повинна перевищувати 40 С.

### ПІДКАЗКА

- Для забезпечення оптимальних робочих характеристик блока процедура очищення повинна проводитися регулярно. Забруднення блока може призвести до несправності та появи помилок "H99". Будь ласка, проконсультуйтеся у авторизованого дилера.

### АЛЮМІНІЄВА ПЛАСТИНА

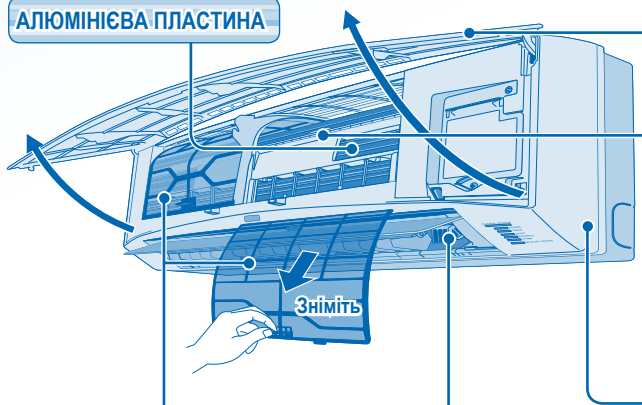

Зніміть

### ФІЛЬТРИ СИСТЕМИ ІОНІЗАЦІЇ e-ion

- Чистіть фільтр регулярно.
- Легко промийте/сполосніть фільтри водою, не допускаючи пошкодження поверхні фільтра.
- Повністю осушіть фільтри у тіні, не допускаючи потрапляння під дію полум'я або прямого сонячного світла.
- Пошкоджений фільтр необхідно замінити на новий.

### ПЕРЕДНЯ ПАНЕЛЬ

#### Зніміть передню панель

- Підніміть і потягніть передню панель, щоб зняти.
- Обережно помийте і висушіть.

#### Закрийте передню панель

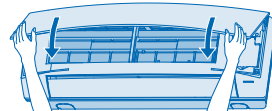

- Натисніть обидва краї передньої панелі, щоб надійно її зафіксувати.

### ДРІТ ДЛЯ НАГРОМАДЖЕННЯ АКТИВНИХ ІОНІВ

### ВНУТРІШНІЙ БЛОК

Легко протирайте блок м'якою сухою тканиною.

### ДЖЕРЕЛО АКТИВНИХ e-ion



Почистіть сухим ватним тампоном.

- Рекомендується чистити джерело активних e-ionів через кожні 6 місяців.

### ДЛЯ ОГЛЯДУ ПЕРЕД ПОЧАТКОМ СЕЗОНУ ПІСЛЯ ТРИВАЛОГО ПЕРІОДУ БЕЗ ЕКСПЛУАТАЦІЇ

- Перевірте чи не час міняти батарейки пульта дистанційного управління.
- Перевірте чи ніщо не перекриває який-небудь із отворів для входу й виходу повітря.
- Користуйтеся кнопкою Auto OFF/ON (Автоматичне ВИМК/УВ МК.) для вибору режиму охолодження/обігріву після 15 хвилин роботи. Нормальною є наступна різниця температур між вхідним та вихідним повітряними каналами:  
Охолодження:  $\geq 8^{\circ}\text{C}$       Обігрів:  $\geq 14^{\circ}\text{C}$

### ВИВЕДЕННЯ З ЕКСПЛУАТАЦІЇ НА ТРИВАЛИЙ ПЕРІОД

- Увімкніть режим обігріву на 2-3 години, для ретельного очищення від вологи внутрішніх частин.
- Вимкніть електроживлення.
- Вийміть батарейки з пульта дистанційного управління.

### ВИПАДКИ, ЩО ПОТРЕБУЮТЬ КВАЛІФІКОВАНОГО РЕМОНТУ

ВИМКНІТЬ ЖИВЛЕННЯ та проконсультуйтеся у авторизованого дилера в наступних випадках:

- Незвичайний шум під час роботи.
- Усередину пульта дистанційного управління потрапила вода або сторонні частки.
- Із внутрішнього блока витікає вода.
- Часто спрацьовує автоматичний вимикач.
- Шнур живлення є теплішим, ніж звичайно.
- Невірно функціонують кнопки та перемикачі.

## Наведені далі симптоми не свідчать про несправність.

Симптом	Причина
Із внутрішнього блока виходить туман.	• Конденсація внаслідок роботи в режимі охолодження.
Робота супроводжується звуком, що нагадує шум води.	• Поток холодоагенту в системі.
У приміщенні відчувається специфічний запах.	• Причиною цього може бути запах вологості, джерелом якого можуть бути стіни, килими, меблі або одяг, що знаходиться у приміщенні.
У режимі автоматичного регулювання швидкості обертання вентилятор внутрішнього блока час від часу зупиняється.	• Це допомагає усунути запах під час роботи кондиціонера.
Кондиціонер не починає роботу протягом кількох хвилин після перезапуску.	• Це запобігає пошкодженню компресора агрегата.
Із зовнішнього блока виходить вода/пара.	• На поверхні труб відбувається конденсація або випаровування.
Індикатор таймера постійно горить.	• Таймер спрацьовує щоденно з одними і тими самими налаштуваннями.
У режимі роботи індикатор ввімкнення блимає, а вентилятор внутрішнього блока не працює.	• Блок знаходиться у режимі розмороження, і тала вода зливається через зовнішній блок.
У режимі обігріву вентилятор внутрішнього блока час від часу зупиняється.	• Це допомагає уникнути небажаного охолодження.
Перед увімкненням кондиціонера починає блимати індикатор увімкнення.	• Це – попередній етап підготовки до роботи, коли установлено таймер увімкнення "ON".
Звук тріскотіння під час роботи.	• Зі зміною температури відбувається розширення або звуження агрегата.
У режимі PATROL (КОНТРОЛЬ) потік повітря непостійний.	• У режимі контролю швидкість обертання вентилятора регулюється автоматично. Уникає режим ТИША (QUIET) для підтримання постійного потоку повітря.

## Перед тим, як звертатися до фахівця, перевірте таке.

Симптом	Перевірка
Функція обігріву/охолодження не працює належним чином.	<ul style="list-style-type: none"> <li>• Установіть відповідну температуру.</li> <li>• Закрийте всі двері та вікна.</li> <li>• Очистіть або замініть фільтри.</li> <li>• Заберіть перешкоди поблизу отворів для входу і виходу повітря.</li> </ul>
Шум під час роботи.	<ul style="list-style-type: none"> <li>• Перевірте чи кондиціонер не змонтовано на нерівній поверхні.</li> <li>• Правильно закрийте передню панель.</li> </ul>
Не працює пульт дистанційного управління. (Дисплей матовий або сигнал передачі слабкий.)	<ul style="list-style-type: none"> <li>• Правильно установіть батареї.</li> <li>• Замініть старі батареї.</li> </ul>
Блок не працює.	<ul style="list-style-type: none"> <li>• Перевірте чи не спрацював автоматичний вимикач.</li> <li>• Перевірте чи не встановлено таймери.</li> </ul>
Агрегат не реагує на сигнал з пульта дистанційного керування.	<ul style="list-style-type: none"> <li>• Переконайтеся, що перед приймачем немає перешкод.</li> <li>• Деякі люмінесцентні лампи можуть створювати перешкоди передавачу сигналу. Будь ласка, проконсультуйтеся у авторизованого дилера.</li> </ul>
Режим PATROL (ПАТРУЛЬ) не працює.	<ul style="list-style-type: none"> <li>• Натисніть та утримуйте кнопку  протягом 15 секунд, доки не почуєте звуковий сигнал, натисніть кнопку  знову.</li> </ul>
Блимає сенсор контролю або індикатор "e-ion" внутрішнього блока.	<ul style="list-style-type: none"> <li>• Натисніть кнопку  або  двічі. Якщо датчик контролю або індикатор активних іонів продовжує мигати, будь ласка, проконсультуйтеся у авторизованого дилера.</li> </ul>

## Робота кондиціонера припиняється, і починає блимати індикатор таймера.

Використовуйте дистанційне керування для відновлення коду помилки.

- 1 Натисніть на кнопку протягом 5 секунд.
- 3 Натисніть кнопку протягом 5 секунд, щоб вийти з режиму перевірки.
- 4 Вимкніть блок та повідомте код помилки авторизованому дилеру.

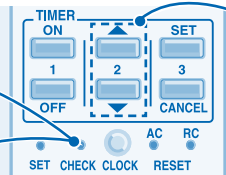

- 2 Натисніть до звукового сигналу, а потім натисніть код помилки.

### Примітка:

- Для деяких типів помилок під час запуску можна перезапустити блок у режимі обмеженої функціональності з 4 сигналами.

# КРАТКА ІНСТРУКЦІЯ ПОВІТРОВАТОРІЯ/КОРОТКА ІНСТРУКЦІЯ

## Підготовка Пульту Дистанційного Управління К Роботі • Підготовка пульта Дистанційного Керування

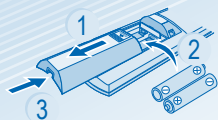

- 1 Сдвиньте • Витягнути
- 2 Вставьте батарейки (AAA или R03) (может использоваться ~ 1 год) • Установіть батарейки AAA або R03 (термін використання ~ 1 рік)
- 3 Закройте крышку • Закрийте відділення для батарейок кришкою

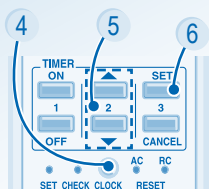

- 4 Нажмите кнопку CLOCK • Натисніть кнопку CLOCK
- 5 Установите время • Установіть час
- 6 Подтверждение • Підтвердити

	<p><b>1</b></p> <p>MODE</p> <p>Выберите необходимый режим. Оберіть потрібний режим.</p> <p>AUTO → HEAT DRY ← COOL</p> <hr/> <p><b>2</b></p> <p>OFF/ON</p> <p>Включить/остановить работу. Початок/завершення роботи.</p> <hr/> <p><b>3</b></p> <p>TEMP</p> <p>Выберите необходимую температуру. Установіть потрібну температуру.</p>
--	---

**Панасонік Корпорейшн**

Website: <http://panasonic.net/>