

DAIKIN



Инструкция по эксплуатации

**Комнатные кондиционеры типа «сплит-система»
Многосистемные комнатные кондиционеры**

FHEB18BC7V1

FHEB25GCZ7V1

FHEYB18BC7V1

FHEYB22BC7V1

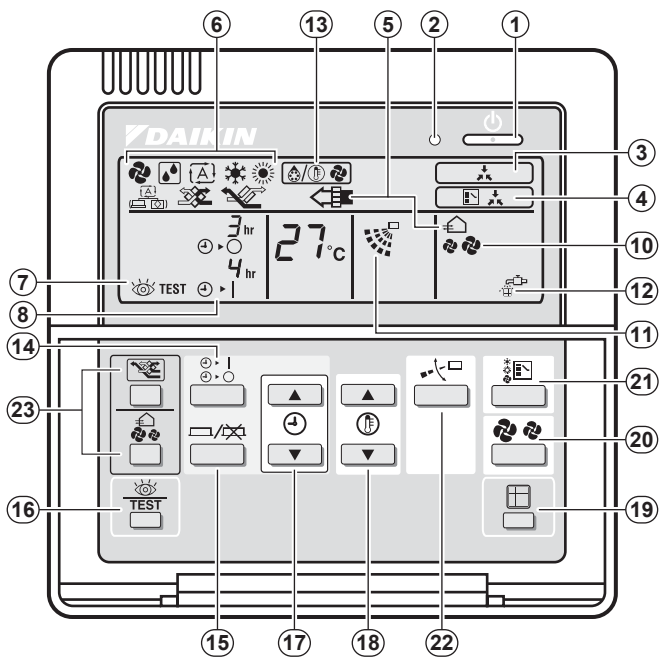

1

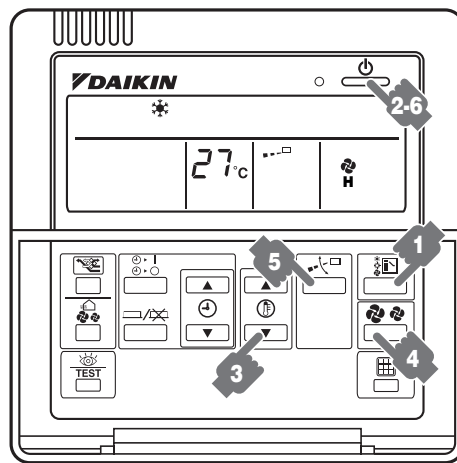

2

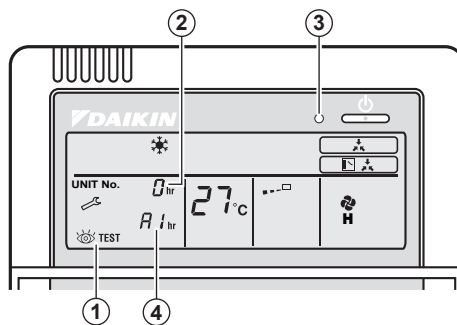

3

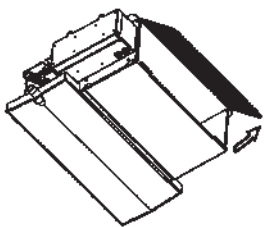

4a

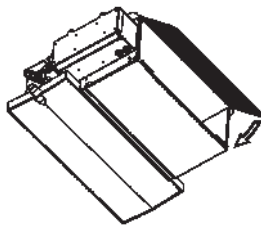

4b

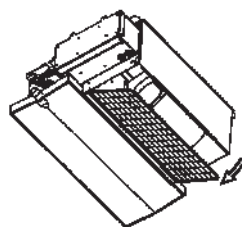

5a

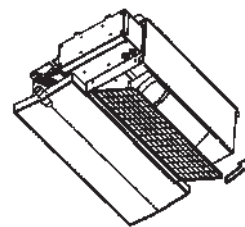

5b

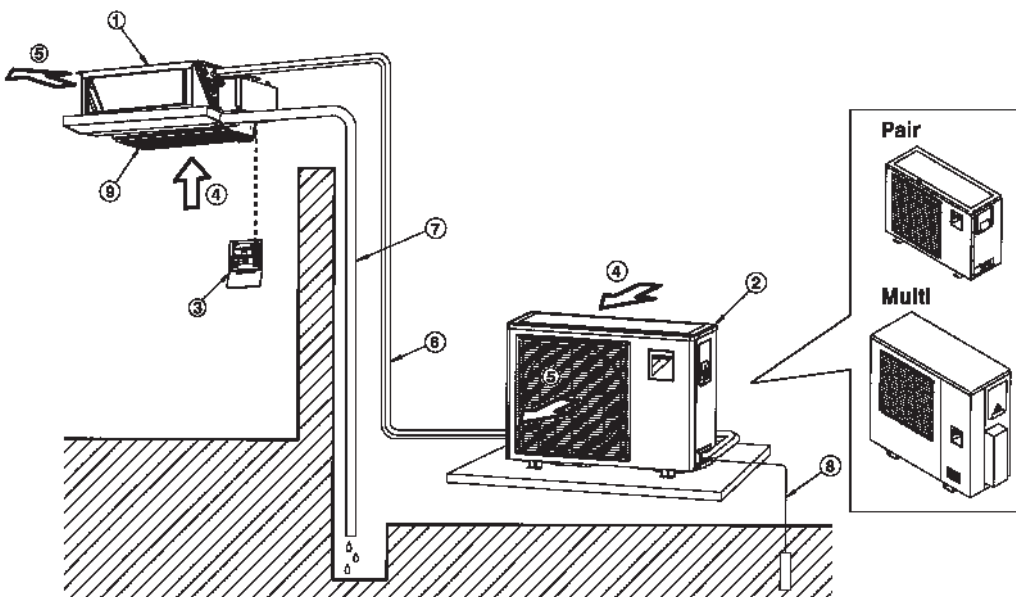

6

Страница

ПРЕДВАРИТЕЛЬНЫЕ ОПЕРАЦИИ.....	1
НАЗВАНИЯ И НАЗНАЧЕНИЕ ОРГАНОВ УПРАВЛЕНИЯ И СИМВОЛОВ ИНДИКАЦИИ НА ПУЛЬТЕ УПРАВЛЕНИЯ	1
РАБОЧИЙ ДИАПАЗОН.....	2
МЕСТО УСТАНОВКИ.....	3
РАБОТА КОНДИЦИОНЕРА	3
ОПТИМАЛЬНЫЕ УСЛОВИЯ РАБОТЫ КОНДИЦИОНЕРА.....	4
ПРОЯВЛЕНИЕ ПЕРЕЧИСЛЕННЫХ НИЖЕ ПРИЗНАКОВ НЕИСПРАВНОСТИ НЕ ОЗНАЧАЕТ ПОЛОМКУ КОНДИЦИОНЕРА.....	4
ВОЗМОЖНЫЕ НЕИСПРАВНОСТИ И СПОСОБЫ ИХ УСТРАНЕНИЯ	5
ТЕХНИЧЕСКОЕ ОБСЛУЖИВАНИЕ.....	5



Мы благодарны Вам за то, что Вы остановили свой выбор на кондиционере компании Daikin. Перед началом его эксплуатации внимательно ознакомьтесь с данной инструкцией. Из нее Вы узнаете, как правильно обращаться с кондиционером и как поступать в случае возникновения неисправностей. После прочтения сохраните инструкцию, чтобы в будущем ее можно было использовать в качестве справочника.

ПРЕДВАРИТЕЛЬНЫЕ ОПЕРАЦИИ

- Эта инструкция относится к кондиционерам перечисленных ниже моделей со стандартным управлением. Прежде, чем запустить систему в работу, обратитесь к представителю компании Daikin с просьбой предоставить инструкцию по эксплуатации именно Вашей системы.
- Если Ваша система снабжена специализированной системой управления, представитель компании укажет, как именно обращаться с ней.

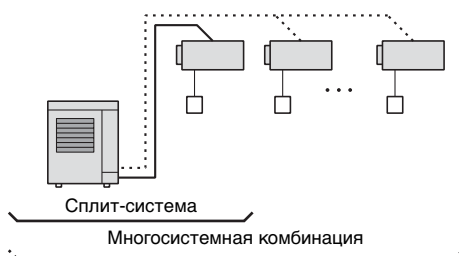















- **Модели с тепловым насосом**
Такие системы могут работать в режиме охлаждения или нагрева; они также имеют функцию автоматического выбора режима.
- **Модели, предназначенные только для охлаждения**
Такие системы могут работать только в режиме охлаждения или вентиляции.

Названия и назначение частей кондиционера (Смотрите рисунок 6)

- 1 Внутренний блок
- 2 Наружный блок
- 3 Пульт дистанционного управления
- 4 Вход воздуха
- 5 Выходящий воздух
- 6 Трубопровод хладагента, кабели электропроводки
- 7 Дренажная трубка
- 8 Провод заземления
- 9 Воздушный фильтр на входе воздуха (в комплект поставки не входит)

НАЗВАНИЯ И НАЗНАЧЕНИЕ ОРГАНОВ УПРАВЛЕНИЯ И СИМВОЛОВ ИНДИКАЦИИ НА ПУЛЬТЕ УПРАВЛЕНИЯ

(Смотрите рисунок 1)

- 1 **Кнопка ВКЛ/ВЫКЛ (ON/OFF)**
При нажатии этой кнопки система включится. При повторном нажатии система отключится.
- 2 **Лампа РАБОТА (КРАСНАЯ)**
Лампа горит, если система работает.
- 3 **СИМВОЛ «» (принудительное включение/выключение)**
Этот символ появляется тогда, когда внешний выключатель установлен в положение ВЫКЛ и запустить блок невозможно. (Такой режим управления не является стандартным.)
- 4^(*) **СИМВОЛ «» (передача режима)**
Появление этого символа означает, что выбранные Вами настройки приметить нельзя, поскольку они отличаются от настроек, выставленных на блоке с более высоким приоритетом.
- 5 **СИМВОЛЫ «» «» «» «» (ВЕНТИЛЯЦИЯ/ОЧИСТКА ВОЗДУХА)**
Эти символы означают, что блок работает в режиме полного теплообмена и очистки воздуха. Для этого необходимы дополнительные устройства.
- 6 **СИМВОЛЫ «» «» «» «» «» (РЕЖИМЫ РАБОТЫ)**
Эти символы показывают текущий режим работы. В моделях, предназначенных только для охлаждения, режимы «» (Авто) и «» (Нагрев) не предусмотрены.
- 7 **СИМВОЛ «» (ДИАГНОСТИКА/ПРОВЕРОЧНЫЙ РЕЖИМ)**
Если нажать кнопку диагностики/проверочного режима, на дисплее будет показан режим работы, в котором в данный момент находится система.
- 8 **СИМВОЛ «» (ПРОГРАММИРУЕМОЕ ВРЕМЯ)**
Этот символ показывает ПРОГРАММИРУЕМОЕ ВРЕМЯ включения и выключения кондиционера.

(*) только для блоков с тепловым насосом, соединенных в многосистемную комбинацию

9 СИМВОЛ « 7°C» (ЗАДАННАЯ ТЕМПЕРАТУРА)

Этот символ показывает установленное значение температуры.

10 СИМВОЛ «» (СКОРОСТЬ ВЕНТИЛЯТОРА)

Этот символ показывает установленную скорость вентилятора.

11 СИМВОЛ «» (РАСПРЕДЕЛЕНИЕ ВОЗДУХА)

12 СИМВОЛ «» (ВРЕМЯ ЧИСТКИ ВОЗДУШНЫХ ФИЛЬТРОВ)

См. страницу 5.

13 СИМВОЛ «» (РЕЖИМ РАЗМОРАЖИВАНИЯ)

См. страницу 3.

14 КНОПКА НАСТРОЙКИ ТАЙМЕРА ВКЛ/ВЫКЛ

15 КНОПКА ВКЛ/ВЫКЛ ТАЙМЕРА

16 КНОПКА ДИАГНОСТИКИ/ПРОВЕРОЧНОГО РЕЖИМА

Эта кнопка используется только квалифицированными специалистами сервисной службы для технических целей.

17 КНОПКА ПРОГРАММИРОВАНИЯ ВРЕМЕНИ

С помощью этой кнопки задается время ВКЛЮЧЕНИЯ и/или ВЫКЛЮЧЕНИЯ кондиционера.

18 КНОПКА УСТАНОВКИ ТЕМПЕРАТУРЫ

С помощью этой кнопки устанавливается температура воздуха.

19 КНОПКА СБРОСА ИНДИКАЦИИ ЗАГРЯЗНЕНИЯ ФИЛЬТРА

20 КНОПКА УПРАВЛЕНИЯ СКОРОСТЬЮ ВЕНТИЛЯТОРА

Нажатие этой кнопки позволяет выбрать высокую или низкую скорость вентилятора.

21 КНОПКА ВЫБОРА РЕЖИМА РАБОТЫ

Нажатие этой кнопки позволяет выбрать режим работы.

22 КНОПКА ИЗМЕНЕНИЯ НАПРАВЛЕНИЯ ВОЗДУШНОГО ПОТОКА

23 НЕ ПРЕДУСМОТРЕНО

ПРИМЕЧАНИЕ Для наглядности на [рисунке 1](#) показаны сразу все символы, отображаемые на дисплее пульта дистанционного управления, чего не может быть в реальной ситуации.



- Не допускайте попадания влаги на внутренний блок и пульт дистанционного управления. Это может привести к поражению электротоком или возгоранию.
- Никогда не распыляйте вблизи кондиционера горючие вещества (например, лаки для укладки волос и другие лакокрасочные материалы). Это может стать причиной возгорания.
- Не заменяйте перегоревшие плавкие предохранители предохранителями другого номинала или «жучками». Это может привести к поломке кондиционера или к возгоранию.
- Не прикасайтесь к воздухораспределительным жалюзи внутреннего блока во время их перемещения. Это может привести к повреждению пальцев и поломке кондиционера.
- Не допускайте попадания посторонних предметов в воздухозаборник кондиционера. Контакт любого предмета с лопастями вращающегося на высокой скорости вентилятора опасен.
- Ни в коем случае не снимайте защитную решетку с вентилятора наружного блока. Вращающийся с большой скоростью вентилятор без защитной решетки представляет серьезную опасность.
- Не пользуйтесь для нажатия кнопок пульта дистанционного управления твердыми заостренными предметами. Это может повредить пульт.
- Не натягивайте и не перекручивайте кабель проводного пульта управления. Это может вызвать сбой в работе системы.
- Не пытайтесь самостоятельно вскрывать кондиционер или ремонтировать его. Вызовите квалифицированного специалиста, который устранит причину неисправности.

РАБОЧИЙ ДИАПАЗОН

Если температура или влажность выйдут за указанные пределы, возможно срабатывание защитных устройств, отключение кондиционера, а иногда и вытекание воды из внутреннего блока.

	ОХЛАЖДЕНИЕ	НАГРЕВ только FHEYB
наружная температура	20°~43°CDB	-10°~15,5°CWB
температура в помещении	18°~32°CWB	14°~28°CDB
влажность в помещении	≤80%(*)	

(*) для предотвращения утечки конденсатной влаги из внутреннего блока

ПРИМЕЧАНИЕ За информацией о точных границах рабочего диапазона Вашей системы обращайтесь к представителю компании Daikin. Эти границы могут изменяться в зависимости от модели подключаемого наружного блока.



- Не размещайте под внутренним блоком предметы, чувствительные к влаге. Вода может конденсироваться на блоке, если влажность воздуха превышает 80%, или капать из него, если засорилось дренажное отверстие.
- Не размещайте нагревательные приборы непосредственно под внутренним блоком. В этом случае возможна деформация корпуса блока.
- Не размещайте теле- и радиоаппаратуру на расстоянии менее одного метра от внутреннего блока и пульта дистанционного управления. В этом случае может пострадать качество телевизионного изображения или звука.

РАБОТА КОНДИЦИОНЕРА



- Если выбрать один из режимов работы кондиционера не представляется возможным, то при попытке сделать это появится сообщение NOT AVAILABLE.
- Режимы работы различаются у моделей с тепловым насосом и моделей, работающих только на охлаждение. Проконсультируйтесь с представителем компании Daikin по поводу модели Вашего кондиционера.
- В целях предотвращения поломок системы подайте электропитание за 6 часов до включения.
- Если питание отключится во время работы системы, она автоматически запустится, как только возобновится подача электроэнергии.

РАБОТА В РЕЖИМЕ ОХЛАЖДЕНИЯ, НАГРЕВА, ВЕНТИЛЯЦИИ И В АВТОМАТИЧЕСКОМ РЕЖИМЕ

(Смотрите рисунок 2)

Последовательным нажатием кнопки ВЫБОРА РЕЖИМА РАБОТЫ выберите РЕЖИМ РАБОТЫ из приведенных ниже.

ОХЛАЖДЕНИЕ	
НАГРЕВ	
АВТОМАТИЧЕСКИЙ РЕЖИМ	
РЕЖИМ ВЕНТИЛЯЦИИ	

Для моделей, предназначенных только для охлаждения, можно выбрать только режим охлаждения или режим вентиляции.

АВТОМАТИЧЕСКИЙ РЕЖИМ

В этом режиме переключение системы из режима охлаждения в режим нагрева и обратно происходит автоматически.

Нажмите кнопку ВКЛ/ВЫКЛ.

Загорится лампа РАБОТА и система запустится.

Регулировка

Чтобы задать температуру воздуха, скорость вращения вентилятора и направление воздушного потока, необходимо выполнить следующие действия.

3 Нажмите кнопку УСТАНОВКИ ТЕМПЕРАТУРЫ и установите ее значение.



Каждое нажатие верхней части кнопки увеличивает значение температуры на 1°C.



Каждое нажатие нижней части кнопки уменьшает значение температуры на 1°C.

Установка температуры невозможна в режиме вентиляции.

ПРИМЕЧАНИЕ Устанавливайте температуру в пределах значений, указанных в разделе «РАБОЧИЙ ДИАПАЗОН» на странице 2.



4 Нажмите кнопку УПРАВЛЕНИЯ СКОРОСТЬЮ ВЕНТИЛЯТОРА.

Можно выбрать высокую или низкую скорость вентилятора.

5 Нажмите кнопку ИЗМЕНЕНИЯ НАПРАВЛЕНИЯ ВОЗДУШНОГО ПОТОКА.

Подробности см. в «Регулировка» на странице 3.

Отключение системы

6 Нажмите кнопку ВКЛ/ВЫКЛ еще раз.

Лампа РАБОТЫ погаснет и система перестанет функционировать.

Пояснения по режиму нагрева

Размораживание

- При нарастании снегового слоя на теплообменнике наружного блока эффективность нагрева воздуха в помещении снижается, и система автоматически переходит в РЕЖИМ РАЗМОРАЖИВАНИЯ.
- Вращение вентилятора наружного блока прекращается и на дисплее пульта управления появляется символ «».
- Через 6-8 минут (максимум 10) после этого РЕЖИМ РАЗМОРАЖИВАНИЯ заканчивается и система возвращается в РЕЖИМ НАГРЕВА.

Система из главного и подчиненных блоков (передача режима) (только для моделей с тепловым насосом)

- Режим работы системы — охлаждение или нагрев — будет определяться тем, в каком режиме работает главный блок. Когда главный блок работает в режиме охлаждения, вся система может работать только на охлаждение независимо от установки термостата; то же верно и для режима нагревания.
- Когда главный блок выключен, режим всей системы определяется режимом работы блока, который был включен первым.

ПРИМЕЧАНИЕ Принять решение о том, какой блок следует назначить главным и выполнить его настройку в качестве такового следует на этапе монтажа.



ОПТИМАЛЬНЫЕ ХАРАКТЕРИСТИКИ РАБОТЫ КОНДИЦИОНЕРА

Чтобы достичь оптимальных характеристик работы системы кондиционирования, следует соблюдать определенные правила.

- Выбирайте правильное направление воздушного потока, избегая прямого воздействия струи воздуха на находящихся в помещении людей.
- При установке температуры воздуха в помещении старайтесь обеспечить наиболее комфортные условия. Избегайте переохлаждения или перегрева.
- При работе системы в режиме охлаждения не допускайте попадания в помещение прямых солнечных лучей, используйте занавески или жалюзи.
- Держите окна и двери закрытыми. Если они открыты, циркуляция воздуха снизит эффективность охлаждения или нагрева помещения.
- Не допускайте создания препятствий входу воздуха в систему и выходу воздуха из нее. В противном случае эффективность кондиционирования снизится или система вообще перестанет работать.
- Отключайте питание кондиционера, если он долго не используется. Даже неработающий кондиционер потребляет электроэнергию. Перед запуском системы подайте на нее питание за 6 часов до начала работы — это обеспечит оптимальные характеристики кондиционирования и исключит поломку при включении. (См. «ТЕХНИЧЕСКОЕ ОБСЛУЖИВАНИЕ» на странице 5)
- Если на дисплее появился символ «» (пора чистить фильтр), для проведения этой операции обращайтесь к квалифицированным специалистам. (См. «ТЕХНИЧЕСКОЕ ОБСЛУЖИВАНИЕ» на странице 5)

ПРОЯВЛЕНИЕ ПЕРЕЧИСЛЕННЫХ НИЖЕ ПРИЗНАКОВ НЕИСПРАВНОСТИ НЕ ОЗНАЧАЕТ ПОЛОМКУ КОНДИЦИОНЕРА

Система не работает

- Система не запускается сразу после нажатия кнопки ВКЛ/ВКЛ. Если лампа РАБОТА светится, то кондиционер функционирует в нормальном рабочем режиме. Система не запускается сразу из-за того, что сработали защитные устройства, предохраняющие ее от перегрузки. По прошествии 3 минут кондиционер запустится автоматически.
- Система не возобновляет работу сразу после того, как отпускается нажатая кнопка установки температуры. Система не возобновляет работу из-за того, что сработали защитные устройства, предохраняющие ее от перегрузки. По прошествии 3 минут кондиционер запустится автоматически.
- Система не запускается, когда на дисплее отображается символ «» (принудительное выключение). Запуск не происходит из-за того, что замкнут внешний контакт ВКЛ/ВЫКЛ.
- Система не запускается, когда на дисплее отображается символ «» (передача режима) (только FHEYB). Запуск не происходит из-за того, что Ваш внутренний блок имеет более низкий приоритет, чем другие. Когда внутренний блок серии FHEYB выключается из-за передачи режима главным блоком, блок серии FHEYB остается выключенным даже после того, как наружный блок снова возвращается в исходный режим охлаждения или, соответственно, нагрева. Система сообщает об этом отображением на дисплее пульта управления символа «». Внутренний блок необходимо перезапустить с пульта управления.
- Система не включается сразу после подачи на нее питания. Подождите одну минуту, чтобы микропроцессор подготовился к управлению системой.

ИЗ БЛОКА ИДЕТ БЕЛЫЙ ПАР

- Это может происходить во время работы в режиме охлаждения при высокой влажности воздуха (в воздухе находятся жировые капли или частицы пыли). Если внутренние поверхности кондиционера сильно загрязнены, распределение температуры воздуха в помещении становится неравномерным. Необходимо очистить внутренний блок изнутри. Обратитесь к представителю компании Daikin: процедура очистки требует участия квалифицированных специалистов сервисной службы.
- Это может иметь место при переключении системы в РЕЖИМ НАГРЕВА после РЕЖИМА РАЗМОРАЖИВАНИЯ. Влага, образующаяся в режиме размораживания, превращается в пар и выходит из блока.

ШУМ КОНДИЦИОНЕРОВ

- Непрерывное слабое «шипение» — обычный звук, издаваемый кондиционером при работе в РЕЖИМАХ ОХЛАЖДЕНИЯ и РАЗМОРАЖИВАНИЯ. Этот звук издается газообразным хладагентом, циркулирующим по трубопроводам наружного и внутреннего блоков.
- Шипящий звук может также сопровождать включение и выключение кондиционера либо начало и конец работы в РЕЖИМЕ РАЗМОРАЖИВАНИЯ. Этот звук связан с началом или окончанием движения потока хладагента по трубопроводам.
- Продолжительный тихий шипящий звук слышен при работе системы в РЕЖИМЕ ОХЛАЖДЕНИЯ или после остановки. Это шум возникает от работы насоса при откачке конденсата.
- Сразу после включения или выключения кондиционера слышно «щелканье». Причиной этого шума является небольшое сжатие или расширение пластикового корпуса кондиционера при изменении температуры.

ИЗ БЛОКОВ ЛЕТИТ ПЫЛЬ

- Это может происходить, когда кондиционер запускается после длительного перерыва в работе. Скопившаяся внутри блоков пыль выдувается воздушным потоком.

БЛОКИ ИЗДАЮТ ЗАПАХИ

- В кондиционере накапливаются запахи мебели, табачного дыма и т.п.; затем эти запахи попадают в помещение вместе с воздушным потоком.

НА ЖИДКОКРИСТАЛЛИЧЕСКОМ ДИСПЛЕЕ ПУЛЬТА УПРАВЛЕНИЯ ОТОБРАЖАЕТСЯ СИМВОЛ «BB»

- Он может появиться сразу же после включения питания. Это является свидетельством нормального состояния пульта дистанционного управления. Через незначительный промежуток времени символ исчезнет.

В случае обнаружения сбоев в работе кондиционера предпримите указанные ниже меры и обратитесь к представителю компании Daikin.

Ремонт системы должен производиться только квалифицированными специалистами сервисной службы.

- При частом срабатывании защитных устройств (размыкателей цепи питания, датчиков утечки на землю, плавких предохранителей) или неверной работе тумблера включения/выключения;
Ваши действия: Отключите питание системы
- Если из блока вытекает вода;
Ваши действия: Отключите систему.
- На дисплее появляется символ «» (ПРОВЕРКА) (1), надпись «UNIT No» (2), лампа РАБОТА мигает (3) и высвечивается КОД НЕИСПРАВНОСТИ (4). См. рисунок 3.
Ваши действия: Вызовите представителя компании Daikin и сообщите ему о показаниях дисплея.

Если после выполнения перечисленных выше действий система по-прежнему не работает или работает неверно, произведите проверку, выполнив следующие операции.

- Система не работает совсем.
 - Проверьте, имеется ли напряжение в сети.
Подождите, пока питание не восстановится. Если сбой в подаче питания произошел в процессе работы кондиционера, он запустится заново автоматически, как только восстановится подача напряжения.
 - Проверьте, не перегорел ли предохранитель и не сработал ли автоматический размыкатель цепи.
Замените предохранитель или включите размыкатель.
- Система прекратила работу
 - Проверьте, не заблокированы ли посторонними предметами отверстия блоков, служащие для забора и выброса воздуха.
Уберите посторонние предметы и обеспечьте свободную циркуляцию воздуха.
 - Проверьте, не засорился ли воздушный фильтр.
Чистка фильтра должна производиться квалифицированным специалистом сервисной службы.
- Система работает, но охлаждение или нагрев недостаточны
 - Если заблокированы посторонними предметами отверстия блоков, служащие для забора и выброса воздуха.
Уберите посторонние предметы и обеспечьте свободную циркуляцию воздуха.
 - Если засорился воздушный фильтр.
Чистка фильтра должна производиться квалифицированным специалистом сервисной службы.
 - Если температура установлена неправильно.
(См. «АВТОМАТИЧЕСКИЙ РЕЖИМ» на странице 3)
 - Если кнопка управления СКОРОСТЬЮ ВЕНТИЛЯТОРА установлена в положение НИЗКАЯ СКОРОСТЬ.
(См. раздел «Работа кондиционера, Автоматический режим» на странице 3)
 - Если угол отклонения воздушного потока установлен неправильно. (См. раздел «Работа кондиционера, регулировка направления воздушного потока» на страницу 3.)
 - Если окна или двери открыты. Закройте окна и двери, чтобы исключить попадание воздушных масс извне.
 - В комнату проникают прямые солнечные лучи (режим охлаждения).
Занавесьте окна.
 - Если в комнате слишком много людей. Эффект охлаждения уменьшается, так как тепловая нагрузка резко повышается.
 - Если в комнате находятся мощные источники тепла (режим охлаждения).
Эффект охлаждения уменьшается, так как тепловая нагрузка резко повышается.



- Техническое обслуживание кондиционера производится только квалифицированными специалистами сервисной службы.
- Перед тем, как открыть доступ к электрическим контактам, обесточьте линию.
- Для очистки воздушного фильтра и внешних панелей кондиционера не используйте воздух и воду теплее 50°C.
- При чистке теплообменника убедитесь в том, что отключен главный рубильник, вентилятор и дренажный насос. Вода или моющие средства могут повредить изоляцию электрических деталей, что может стать причиной короткого замыкания или возгорания.

Как очистить воздушный фильтр

Чистку воздушных фильтров следует производить, когда на дисплее пульта дистанционного управления появляется символ «» (ПОРА ЧИСТИТЬ ФИЛЬТР).

Если кондиционер эксплуатируется в местах, где воздух сильно загрязнен, чистку фильтров необходимо производить чаще.

(Проводите плановую чистку фильтров раз в полгода)

Если фильтр невозможно очистить от грязи, замените его. (Сменный фильтр поставляется по отдельному заказу.)

ПРИМЕЧАНИЕ Во избежание скопления пыли внутри кондиционера не включайте его без воздушных фильтров.



- 1 Снятие воздушных фильтров.
Забор воздуха сзади (Смотрите рисунок 4а):
Вытяните фильтр за нижнюю часть назад над двумя изгибами.
Забор воздуха снизу (Смотрите рисунок 5а):
Вытяните фильтр над двумя изгибами, расположенными в задней части блока.
- 2 Чистка воздушного фильтра
Удалите из воздушного фильтра пыль с помощью пылесоса и аккуратно промойте фильтр холодной водой. Во избежание усадки и деформации фильтра не пользуйтесь чистящими средствами и горячей водой. После очистки дайте фильтру высохнуть в защищенном от яркого света месте.
- 3 Замена воздушного фильтра
 - Забор воздуха сзади (Смотрите рисунок 4б):
Зацепите фильтр позади створок жалюзи, расположенных в верхней части блока, и аккуратно вытолкните другую сторону над двумя изгибами.
 - Забор воздуха снизу (Смотрите рисунок 5б):
Зацепите фильтр позади створок жалюзи, расположенных в средней части блока, и аккуратно вытолкните другую сторону над двумя изгибами.



NOTES

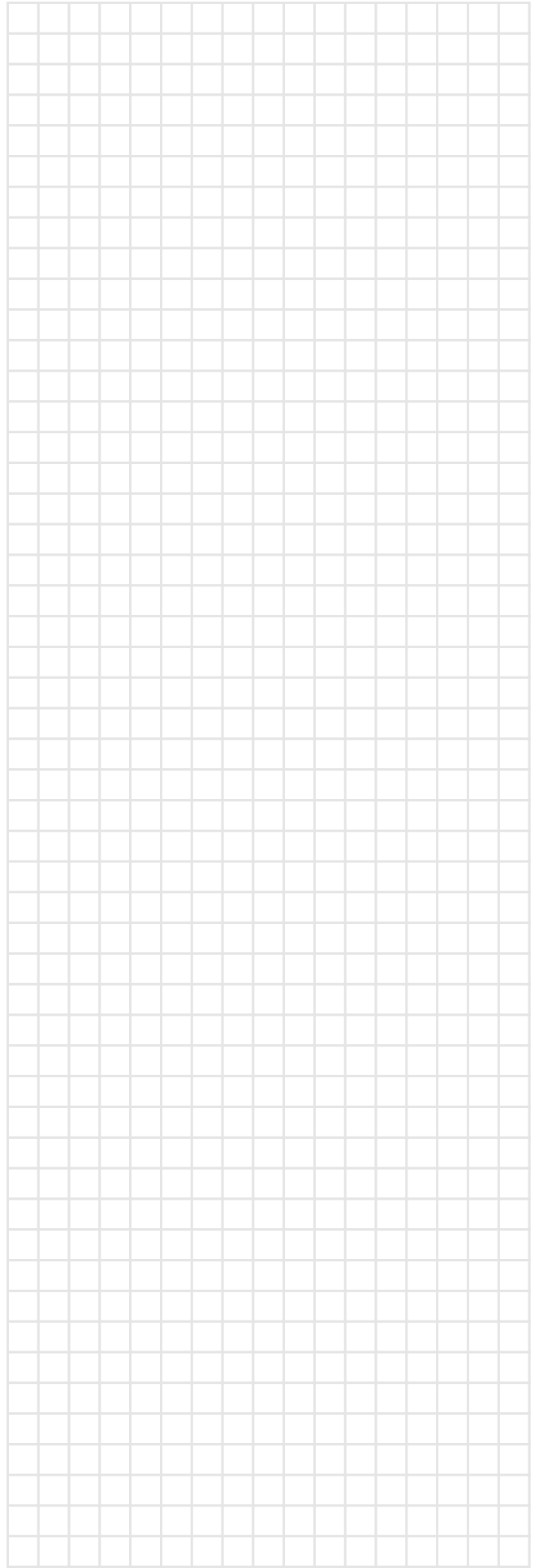
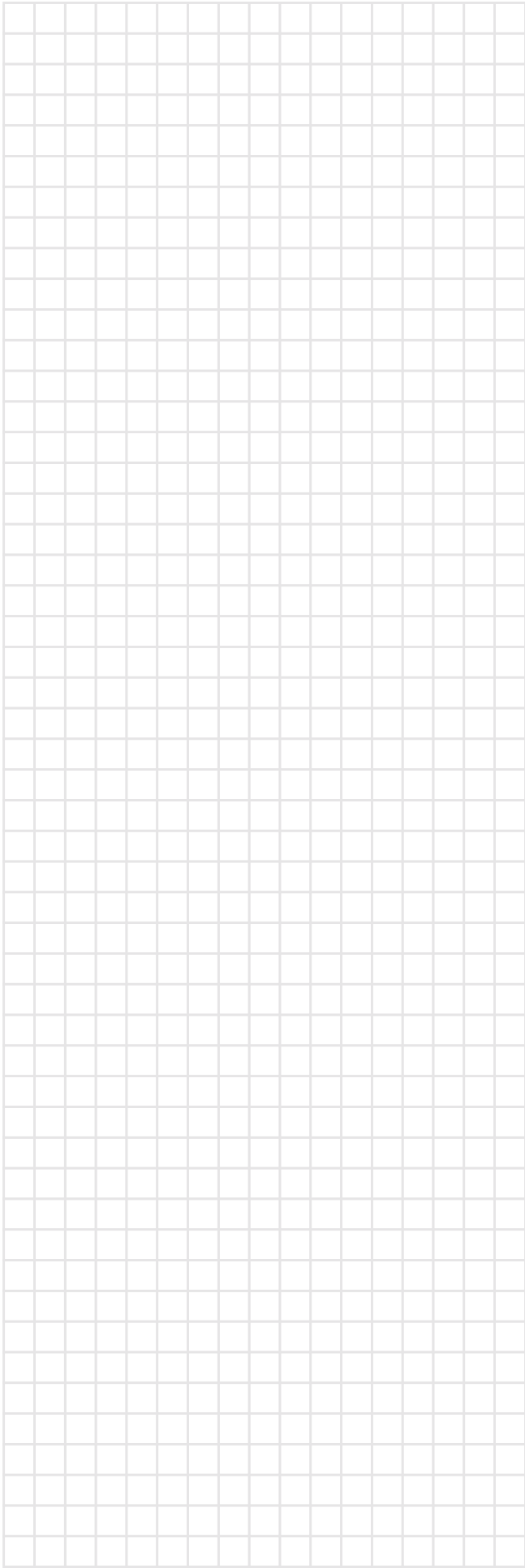

DAIKIN EUROPE NV

Zandvoordestraat 300, B-8400 Oostende, Belgium

4PWRU13734-1