



DANTECH

Руководство по установке и эксплуатации

Воздушно-тепловые завесы

Модели

RZ-0609 DKN

RZ-0812 DKN

RZ-1015 DKN

RZ-0609 DKN-3

RZ-0812 DKN-3

RZ-1015 DKN-3

УСЛОВНОЕ ОБОЗНАЧЕНИЕ	3
1 ОБЛАСТЬ ПРИМЕНЕНИЯ	4
2 МЕРЫ БЕЗОПАСНОСТИ	4
3 ТЕХНИЧЕСКИЕ ХАРАКТЕРИСТИКИ	5
4 УСТРОЙСТВО И ПРИНЦИП РАБОТЫ	6
5 РЕЖИМ РАБОТЫ И УПРАВЛЕНИЕ ЗАВЕСОЙ	8
6 УСЛОВИЯ ЭКСПЛУАТАЦИИ	9
7 УСТАНОВКА И ПОДКЛЮЧЕНИЕ	9
8 ТРАНСПОРТИРОВКА И ХРАНЕНИЕ	15

Условное обозначение

RZ-0609 DKN-3

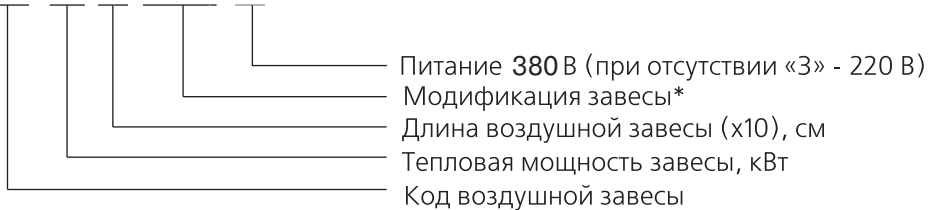

D - Dantex

K - модификация завесы

* D-нагрев потока на выходе

К- нагрев потока на входе

М - элемент нагрева РТС

S- элемент нагрева ТЭН

N-New

1 ОБЛАСТЬ ПРИМЕНЕНИЯ

Воздушно-тепловая завеса (далее, завеса) предназначена для разделения воздушных зон с разной температурой путем создания в вертикальной плоскости направленного воздушного потока, препятствующего проникновению холодного наружного воздуха внутрь помещения через открытые дверные проемы.

При выключении нагревательных элементов с пульта управления завеса может применяться для защиты кондиционируемых помещений и холодильных камер от проникновения теплого воздуха, пыли, насекомых и т.п.

Для большей эффективности тепловая завеса (или группа) должна перекрывать всю ширину дверного проема.

Завеса может управляться инфракрасным дистанционным пультом.

2 МЕРЫ БЕЗОПАСНОСТИ

2.1 При установке и эксплуатации завесы необходимо соблюдать общие правила электробезопасности при пользовании электроприборами.

2.2 Аппарат не должен располагаться вблизи легковоспламеняющихся материалов. Не допускается устанавливать завесы в местах с повышенным содержанием в воздухе, дыма, пыли, паров кислот, щелочей, горючих агрессивных веществ, а также смол, технических волокон.

2.3 Во избежание перегрева и возможного возгорания не допускается перекрывать входное и выходное воздушные отверстия, накрывать завесу, класть на завесу различные предметы.

2.4 При срабатывании аварийного термopредохранителя необходимо выяснить причины, вызвавшие срабатывание, устранить их и только после этого осуществить повторное включение завесы.

2.5 Запрещается эксплуатация завесы без заземления и в отсутствие персонала.

2.6 Запрещается проводить работы по обслуживанию на работающей завесе.

2.7 В случае прекращения эксплуатации завеса должна быть обесточена.

3 ТЕХНИЧЕСКИЕ ХАРАКТЕРИСТИКИ

3.1 Технические характеристики в соответствии с таблицей 3.1

Таблица 3.1

ОДНА ФАЗА

Модель	Диаметр вентилятора (мм)	Источник питания (В/Гц)	Мощность двигателя Вт	Мощность нагрева кВт	Максимальный подогрев воздуха С	Скорость воздуха на выходе из решетки м/с	Расход воздуха м ³ /час	Вес нетто кг	Размеры мм
RZ-0609 DKN	115	220~240 /50	140	6	18	9.5	995	20	900×218×260
RZ-0812 DKN			200	8	18	9.5	1510	24.5	1210×218×260
RZ-1015 DKN			280	10	18	9.5	1880	28	1500×218×260

3 ФАЗЫ

Модель	Диаметр вентилятора (мм)	Источник питания (В/Гц)	Мощность двигателя Вт	Мощность нагрева кВт	Максимальный подогрев воздуха С	Скорость воздуха на выходе из решетки м/с	Расход воздуха м ³ /час	Вес нетто кг	Размеры мм
RZ-0609 DKN-3	115	380~415 /50	140	6	25	9.5	995	20	900×218×260
RZ-0812 DKN-3			200	8	25	9.5	1510	24.5	1210×218×260
RZ-1015 DKN-3			280	10	25	9.5	1880	28	1500×218×260

3.2 Схема функциональная электрическая в соответствии с п. 7.6 и 7.7 настоящего руководства.

4 УСТРОЙСТВО И ПРИНЦИП РАБОТЫ

4.1 Завеса представляет собой устройство, в металлическом корпусе которого установлен вентилятор барабанного типа с электродвигателем и нагревательный элемент типа РТС (рис. 1).



Рис. 1 – Устройство тепловой завесы

При вращении барабана (поз. 2) воздух засасывается через лицевую панель (поз. 4), нагревается элементом РТС (поз. 3) и нагнетается через выходную решетку (поз. 6), создавая направленный воздушный поток.

4.2 В завесе установлены саморегулирующие нагревательные элементы РТС. При нагреве элементов РТС повышается их сопротивление, следовательно, сила тока уменьшается – элементы автоматически перестают нагреваться. Элементы охлаждаются, отдавая тепло проходящему через них воздушному потоку, при этом увеличивается потребляемая мощность – элементы нагреваются.

Таким образом предотвращается перегрев нагревателей и корпуса.

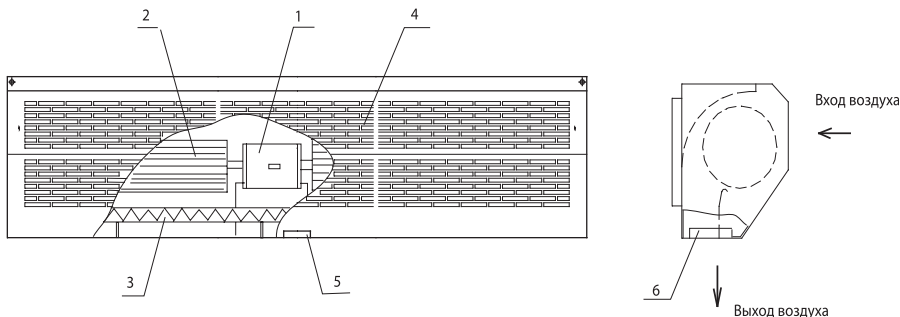
Кроме того, завеса дополнительно снабжена устройством аварийного отключения нагревательных элементов (термопредохранитель с самовозвратом) в случае перегрева корпуса.

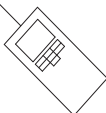
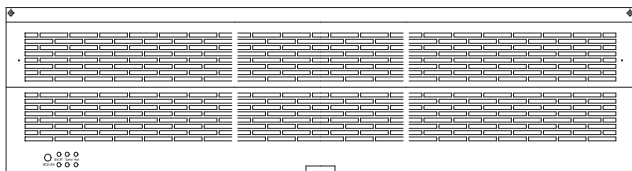

Световая индикация на панели воздушной завесы

1. Красный – подключение к электропитанию
2. Зеленый 1 – завеса включена
3. Зеленый 2 – завеса работает в режиме обогрева

Кнопки управления на пульте

1. Кнопка переключения скоростей служит для увеличения или уменьшения скорости воздушного потока, возможны 5 скоростей
2. Кнопка обогрева предназначена для изменения режима обогрева. Термостат уже установлен внутри воздушной завесы. Когда включается обогрев, система по умолчанию устанавливает максимальную температуру внутри помещения равной 25° по Цельсию или 77° по Фаренгейту. Когда температура достигает этой величины, обогреватель автоматически отключается.
3. Кнопка температуры служит для увеличения или уменьшения критической температуры и автоматического переключения режима обогрева.
4. Режим работы – обозначение температуры на дисплее. °C для шкалы по Цельсию, °F для шкалы по Фаренгейту.

5 РЕЖИМЫ РАБОТЫ И УПРАВЛЕНИЕ ЗАВЕСОЙ

Установка батарей

Нажмите на крышку на задней стороне пульта в направлении стрелки.

Поместите внутрь пульта две Алкалиновые батарейки. Убедитесь что катод и анод находятся в правильном положении

Верните крышку пульта на место.

Базовые установки пульта: 1)обогрев отключен 2) Максимальная скорость вентилятора

3)Критическая температура – 25°C

Режим охлаждения

Нажмите клавишу «ON/OFF», загорятся световые сигналы работы завесы и подключения питания.

Завеса запущена в режиме максимальной скорости вентилятора.

P.S. Если установленная скорость работы вентилятора отличается от установленной «по умолчанию», перед изменением скорости завеса проработает 3 секунды в прежнем режиме.

Для изменения скорости вращения вентилятора используйте кнопки «SPEED+ / SPEED-».

Для остановки завесы нажмите кнопку «ON/OFF», все световые сигналы выключатся.

Режим обогрева

Нажмите клавишу «ON/OFF», загорятся световые сигналы работы завесы и подключения питания.

Завеса запущена в режиме максимальной скорости вентилятора.

Для изменения скорости вращения вентилятора используйте кнопки «SPEED+ / SPEED-».

Нажмите кнопку «Heat», световой сигнал режима обогрева на завесе и соответствующий индикатор на пульте включатся, и аппарат переходит в режим обогрева. При повторном нажатии клавиши «Heat» режим обогрева отключается.

Для изменения критической температуры нажмите клавишу «Temp+ / Temp-» (Если комнатная температура выше заданной критической, нагревательный элемент автоматически отключается, световой сигнал режима обогрева мигает)

При нажатии клавиши «ON/OFF» в режиме обогрева, световой сигнал режима обогрева выключается, световой сигнал работы завесы мигает, двигатель будет продолжать работать в режиме приостановки в течение одной минуты. Завеса полностью остановится по истечении этого времени.

Внимание:

1. Направляйте пульт управления непосредственно на приемник.
2. Убедитесь, что между пультом ДУ и завесой нет препятствий.
3. Максимальное расстояние приема сигнала с пульта равно 6 метрам.
4. Храните пульт управления вдали от прямых солнечных лучей и нагревательных элементов.
5. Питание: 2 батарейки ААА, периодически требуют замены.
6. Не роняйте пульт ДУ.
7. Вынимайте батарейки из пульта, если не предполагаете пользоваться воздушной завесой в течение длительного периода времени

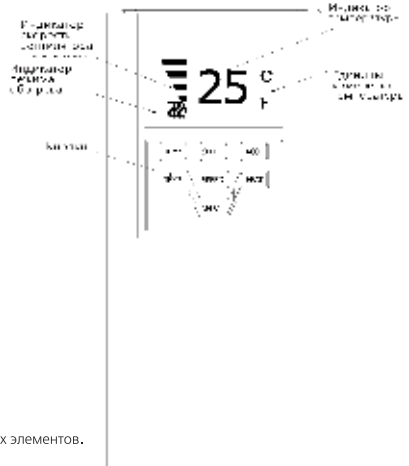

6 УСЛОВИЯ ЭКСПЛУАТАЦИИ

6.1 Температура окружающего воздуха, $-40^{\circ}\text{C} \dots +40^{\circ}\text{C}$

6.2 Относительная влажность воздуха при температуре 20°C , не более 80%

6.3 Содержание пыли и других примесей в воздухе, не более 10 мг/м^3 .

7 УСТАНОВКА И ПОДКЛЮЧЕНИЕ

7.1 Требования по установке

7.1.1 Завесы устанавливаются как горизонтально над проемом, так и вертикально сбоку от проема.

Горизонтально – как можно ближе к верхней стороне проема, при этом расстояние между верхней стенкой корпуса завесы и потолком должно быть не менее 100 мм.

7.1.2 Габаритные и установочные размеры в соответствии с рис. 4.

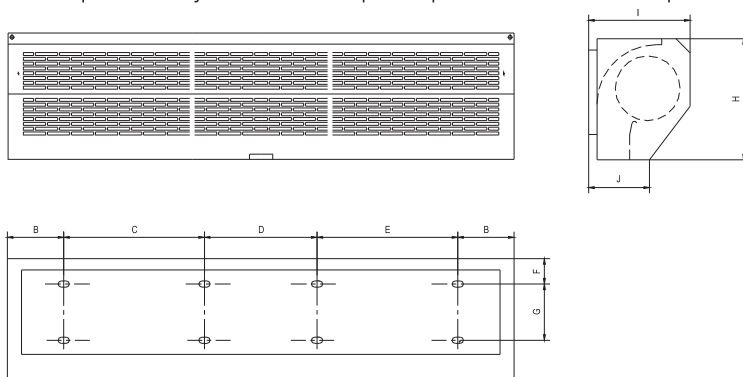

Модель завесы	A	B	C	D	E	F	G	H	I	J
RZ-0609 DKN-3	900	25	290	560	-	52	145	260	218	128
RZ-0812 DKN-3	1210		430	270	430					
RZ-1015 DKN-3	1500		569	270	569					

Рис. 4 – Габаритные и установочные размеры

Меры безопасности при установке

При установке воздушной завесы соблюдайте следующие требования:

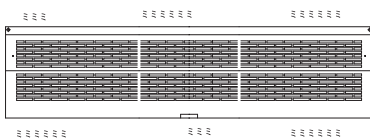
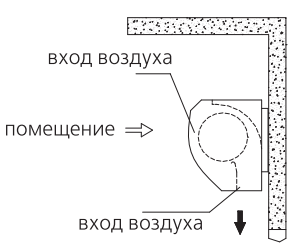
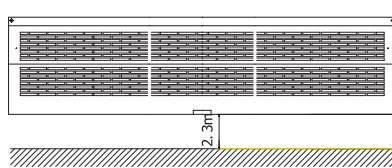
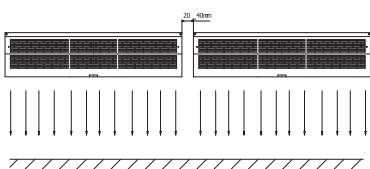
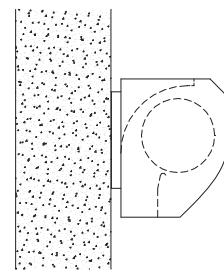
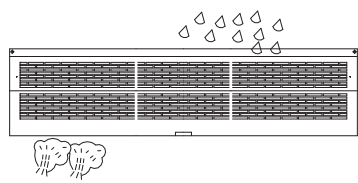
<p>4.1 Во избежание вибраций и шума установка завесы должна производиться на крепкой и устойчивой стене.</p> 	<p>4.2 Завеса должна устанавливаться внутри помещения.</p> 
<p>4.3 Рекомендуемая высота установки – 2.3 метра.</p> 	<p>4.4 При установке нескольких завес над одним проёмом, расстояние между ними должно быть не менее 20-40мм.</p> 
<p>4.5 Не оставляйте зазоров между стеной и завесой. При установке завесы на потолке используйте специальные потолочные кронштейны.</p> 	<p>4.6 Не производите установку завесы в местах, где существует вероятность попадания на неё воды, горячего пара, коррозионных или взрывоопасных газов.</p> 

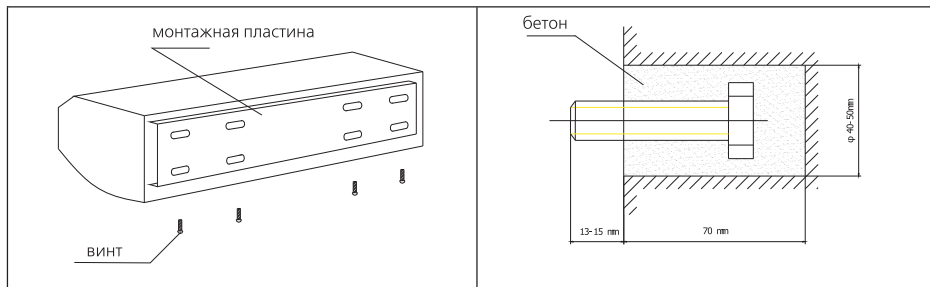

5.1.3 Когда бетон затвердеет, установите монтажную пластину (закрепите гайку и шайбу в соответствии с рисунком)

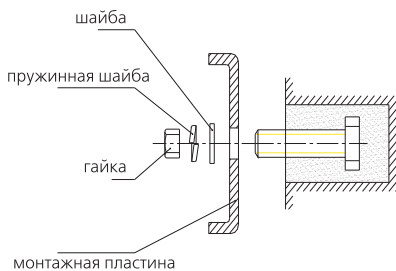

5.1.4 Установите завесу

Закрепите завесу на монтажной пластине как показано на рисунке.

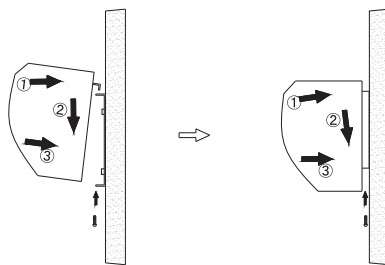

В. Установка на деревянной стене:

5.2.1 Закрепите монтажную пластину шурупами.

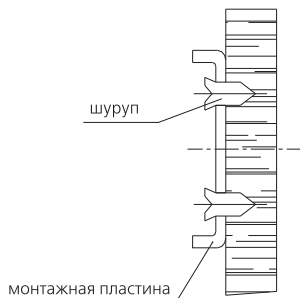

5.2.2 Закрепите завесу на монтажной пластине как показано на рисунке

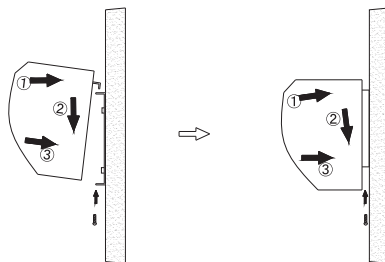

С. Установка на потолке:

5.3.1 Открутите винты и снимите монтажную панель

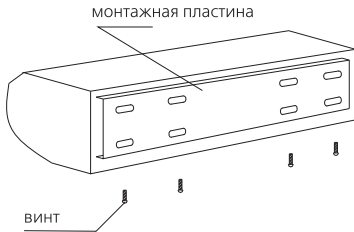

5.3.2 Закрепите специальные потолочные кронштейны как показано на рисунке

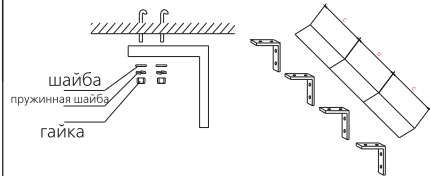

5.3.3 Надежно зафиксируйте монтажную пластину на кронштейнах (порядок фиксации показан на рисунке). Возможно изменение высоты установки завесы на подпотолочных кронштейнах в пределах 100 мм.

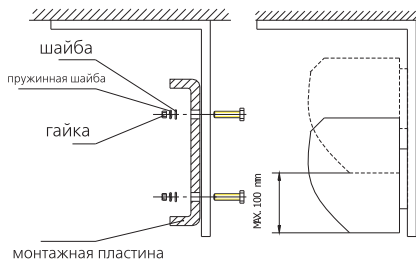

5.3.4 Установите завесу

Закрепите завесу на монтажной пластине как показано на рисунке.

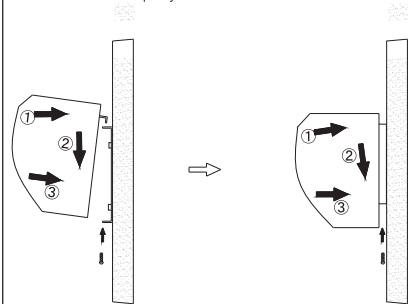

D. Установка за подвесным потолком

5.4.1 Для установки за подвесным потолком необходимы воздуховоды. Общий порядок за подвесным потолком такой же, как при монтаже на бетонной стене. После установки завесы подведите воздуховоды так, как показано на рисунке.

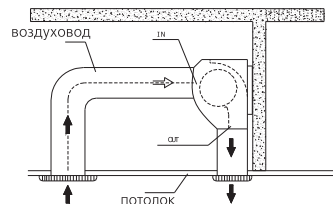

7.5 Требования по подключению.

7.5.1 Подключение должно осуществляться квалифицированным электриком в соответствии с существующими нормами.

7.5.2 Подключение к сети осуществляется через центральный выключатель с рабочим ходом не менее 3 мм и кабелем с сечением жилы не менее указанного в таблице.

Мощность Параметр	НАПРЯЖЕНИЕ, В/ 50Гц 220					НАПРЯЖЕНИЕ, В/ 50Гц 380						
	Потреб. мощность (кВт)	3	6	8	10	12	6	8	10	12	14	16
Сечение жилы кабеля (мм2)	1.5	4.0	6.0	10	10	1.5	2.5	2.5	4.0	4.0	6.0	6.0

7.6 Схема электрическая функциональная для завес моделей
 RZ-0609 DKN, RZ-0812 DKN, RZ-1015 DKN



7.7 Схема электрическая функциональная для завес моделей
 RZ-0609 DKN-3, RZ-0812 DKN-3, RZ-1015 DKN-3



8 ТРАНСПОРТИРОВКА И ХРАНЕНИЕ

8.1 Завесы в упаковке транспортируются всеми видами крытого транспорта при t от -40°C до $+50^{\circ}\text{C}$ и относительной влажности 80% (при 20°C) с исключением ударов и перемещений внутри транспортного средства.

8.2 Завесы должны храниться в упаковке изготовителя в помещении от -40°C до $+50^{\circ}\text{C}$ и среднемесячной относительной влажности 80% (при 20°C).

Внимание! После транспортирования или хранения завесы при отрицательных температурах, следует выдержать завесу в помещении, где предполагается ее эксплуатация, без включения в сеть не менее 2 часов.