

# USER'S MANUAL

РУКОВОДСТВО ПОЛЬЗОВАТЕЛЯ



**QUATTROCLIMA**  
gamma **Industriale**

## CASSETTE FAN COIL

КАССЕТНЫЙ ВЕНТИЛЯТОРНЫЙ ДОВОДЧИК

**QV-T...KA**

**Уважаемый покупатель!**

**Мы выражаем Вам благодарность за Ваш выбор!**

Надежность оборудования Quattroclima дает нам возможность гарантировать его высокое качество и безупречное функционирование на протяжении всего срока службы. Для беспрепятственного использования просим Вас придерживаться правил эксплуатации, описанных в данной инструкции, и своевременно проводить регламентное обслуживание.

Данное руководство дает возможность Вам ознакомиться с условиями и правилами использования данной техники для того, чтобы она прослужила Вам долгие годы, не доставляя лишних хлопот.

**Главный дизайнер климата QuattroClima  
Франческо Кватриччи**

<b>МЕРЫ ПРЕДОСТОРОЖНОСТИ</b>	<b>4</b>
<b>ПРИ УСТАНОВКЕ</b>	<b>4</b>
<b>ВО ВРЕМЯ ЭКСПЛУАТАЦИИ</b>	<b>4</b>
<b>ПРИ ОБСЛУЖИВАНИИ</b>	<b>5</b>
<b>ПЕРЕД НАЧАЛОМ РАБОТЫ</b>	<b>5</b>
<b>Проверка перед пуском</b>	<b>5</b>
<b>Оптимальная работа</b>	<b>5</b>
<b>Правила электробезопасности</b>	<b>6</b>
<b>ПРОВОДНОЙ ПУЛЬТ УПРАВЛЕНИЯ QA-RWJ</b>	<b>6</b>
<b>ПОДГОТОВКА К ЭКСПЛУАТАЦИИ</b>	<b>9</b>
<b>Включение питания</b>	<b>9</b>
<b>Настройка часов</b>	<b>9</b>
<b>УПРАВЛЕНИЕ ВЕНТИЛЯТОРНЫМ ДОВОДЧИКОМ</b>	<b>9</b>
<b>Запуск</b>	<b>9</b>
<b>Выбор режима работы</b>	<b>9</b>
<b>Режим Охлаждение/Обогрев</b>	<b>9</b>
<b>Режимосушение</b>	<b>9</b>
<b>Режим Вентиляция</b>	<b>9</b>
<b>Режим АВТО</b>	<b>10</b>
<b>Настройка воздушного потока</b>	<b>10</b>
<b>РЕКОМЕНДАЦИИ ПО ЭКСПЛУАТАЦИИ</b>	<b>10</b>
<b>УХОД ЗА ОБОРУДОВАНИЕМ</b>	<b>10</b>
<b>Очистка вентиляторного доводчика</b>	<b>11</b>
<b>Очистка воздушного фильтра</b>	<b>11</b>
<b>ПЕРЕД ОБРАЩЕНИЕМ В СЕРВИСНЫЙ ЦЕНТР</b>	<b>11</b>
<b>КОДЫ ОШИБОК</b>	<b>13</b>
<b>РЕГЛАМЕНТ СЕРВИСНОГО ОБСЛУЖИВАНИЯ</b>	<b>14</b>
<b>ГАРАНТИЙНЫЕ ОБЯЗАТЕЛЬСТВА</b>	<b>14</b>

## Меры предосторожности

ЧТОБЫ ИЗБЕЖАТЬ ПОЛУЧЕНИЯ ТРАВМ И НАНЕСЕНИЯ УЩЕРБА ДРУГИМ ЛЮДЯМ И ИМУЩЕСТВУ, ВНИМАТЕЛЬНО ПРОЧТИТЕ И СОБЛЮДАЙТЕ СЛЕДУЮЩИЕ ИНСТРУКЦИИ.

ДАННОЕ ОБОРУДОВАНИЕ НЕ ПРЕДНАЗНАЧЕНО ДЛЯ ИСПОЛЬЗОВАНИЯ МАЛЕНЬКИМИ ДЕТЬМИ И ЛЮДЬМИ С ОГРАНИЧЕННОЙ ПОДВИЖНОСТЬЮ, НАХОДЯЩИМИСЯ БЕЗ НАДЛЕЖАЩЕГО ПРИСМОТРА.

### • При установки

Монтаж, перемещение и ремонт данного оборудования должны проводиться специалистами, имеющими соответствующую подготовку и квалификацию, а также соответствующие лицензии и сертификаты для выполнения данных видов работ. Неправильное выполнение монтажа, демонтажа, перемещение и ремонта оборудования может привести к возгоранию, поражению электротоком, нанесению травмы или ущерба, вследствие падения оборудования, утечки жидкости и т.п.

Поверхность, на которую устанавливается и крепится оборудование, а также крепление оборудования должно быть рассчитано на вес оборудования.

Используйте силовые и сигнальные кабели необходимого сечения согласно спецификации оборудования, требованиям инструкции, а также государственным правилам и стандартам. Не используйте удлинители или промежуточные соединения в силовом кабеле. Не подключайте несколько единиц оборудования к одному источнику питания. Не модернизируйте силовую кабель. Если произошло повреждение силового кабеля или вилки, необходимо обратиться в сервисную службу для замены.

Предохранитель или автомат токовой защиты должен соответствовать мощности оборудования. Оборудование должно иметь надёжное заземление. Неправильное заземление может привести к поражению электрическим током. Источник питания должен иметь защиту от утечки тока. Отсутствие защиты от утечки тока может привести к поражению электротоком.

Не включайте питание до завершения работ по монтажу.

Не устанавливайте и не используйте оборудование в помещениях с потенциально взрывоопасной атмосферой. Применение или хранение горючих материалов, жидкостей или газов возле оборудования может привести к возгоранию.

При установке тщательно проветривайте помещение.

Убедитесь в правильности установки и подсоединения дренажного трубопровода. Неправильное подсоединение может привести к протечке и нанесению ущерба имуществу.

Не устанавливайте оборудование над компьютерами, оргтехникой и другим электрооборудованием. В случае протечки конденсата это оборудование может выйти из строя.

### • Во время эксплуатации

Перед включением проверьте правильность установки воздушного фильтра. Если оборудование не эксплуатировалось длительное время, рекомендуется перед началом эксплуатации почистить фильтр.

Не включайте и не выключайте оборудование посредством включения или выключения вилки из розетки. Используйте для этого кнопку включения и выключения пульта дистанционного управления.

Не тяните за силовую кабель при отключении вилки из розетки. Это может привести к повреждению кабеля, короткому замыканию или поражению электротоком.

Не используйте оборудование не по назначению. Данное оборудование не предназначено для хранения точных измерительных приборов, продуктов питания, животных, растений или предметов искусства т.к. это может привести к их порче.

Не стойте под струёй холодного воздуха. Это может повредить вашему здоровью. Оберегайте домашних животных и растения от длительного воздействия воздушного потока, так как это вредно для их здоровья.

Не суйте руки и другие части тела, а также посторонние предметы в отверстия для забора и подачи воздуха. Лопастей вентилятора вращаются с большой скоростью и попавший в них предмет может нанести травму или вывести из строя оборудование. Внимательно присматри-

вайте за маленькими детьми, и следите, чтобы они не играли рядом с оборудованием.

При появлении каких-либо признаков неисправности (запах гари, повышенный шум и т.п.) сразу же выключите оборудование и отключите от источника питания. Использование оборудования с признаками неисправности может привести к возгоранию, поломке и т.п. При появлении признаков неисправности необходимо обратиться в сервисный центр.

Не эксплуатируйте оборудование длительное время в условиях высокой влажности. При работе оборудования в таких условиях существует вероятность образования избыточного количества конденсата, который может протечь и нанести ущерб имуществу.

При использовании оборудования в одном помещении с печкой или другими нагревательными приборами проветривайте помещение и не направляйте воздушный поток прямо на них.

Не устанавливайте компьютеры, оргтехнику и другие электроприборы непосредственно под оборудованием. В случае протечки конденсата эти электроприборы могут выйти из строя.

Если предполагается не использовать оборудование в течение длительного времени, отсоедините вилку кабеля электропитания от розетки или выключите автомат токовой защиты, а также вытащите батарейки из беспроводного пульта управления.

Не подвергайте оборудование и пульт управления воздействию влаги или жидкости.

#### • При обслуживании

Не прикасайтесь к выключателям мокрыми руками. Это может привести к поражению электротоком.

Перед чистой или обслуживанием отключите оборудование от источника питания.

При уходе за оборудованием вставляйте на устойчивую конструкцию, например, складную лестницу.

При замене воздушного фильтра не прикасайтесь к металлическим частям внутри оборудования. Это может привести к травме.

Не мойте оборудование водой, агрессивными или абра-

зивными чистящими средствами. Вода может попасть внутрь и повредить изоляцию, что может повлечь за собой поражение электрическим током. Агрессивные или абразивные чистящие средства могут повредить оборудование.

Ни в коем случае не заряжайте батарейки и не бросайте их в огонь.

При замене элементов питания заменяйте старые батарейки на новые того же типа. Использование старой батарейки вместе с новой может вызвать генерирование тепла, утечку жидкости или взрыв батарейки.

В случае попадания жидкости из батарейки на кожу, в глаза или одежду, тщательно промойте их в чистой воде и обратитесь к врачу.

## Перед началом работы

Перед началом работы установки внимательно прочитайте инструкцию. Строго придерживайтесь описания выполняемых операций. Нарушение технологии может повлечь за собой травмы для вас или окружающих, а также повреждение оборудования.

### Проверка перед пуском

- Проверьте надёжность заземления.
- Проверьте, что фильтр установлен правильно.
- Перед пуском после долгого перерыва в работе очистите фильтр.
- Убедитесь, что ничего не препятствует входящему и исходящему воздушному потоку.

### Оптимальная работа

Обратите внимание на следующие моменты для обеспечения нормальной работы:

- Направление прямого исходящего воздушного потока должно быть направлено в сторону от людей, находящихся в помещении.
- Установленная температура соответствует обеспечению комфортных условий. Не рекомендуется устанавливать слишком низкую температуру.
- Избегайте нагрева помещения солнечными лучами, закройте окно на время работы оборудования в режиме

охлаждения.

- Открытые окна и двери могут снизить эффективность охлаждения. Закройте их.
- Используйте пульт управления для установки желаемого времени работы.
- Не закрывайте отверстия в оборудовании, предназначенные для забора и подачи воздуха.
- Не препятствуйте прямому воздушному потоку. Вентиляторный доводчик может выключиться раньше, чем охладит всё помещение.
- Регулярно чистите фильтры. Загрязненные фильтры ведут к снижению эффективности работы оборудования.

### Правила электробезопасности

- Все подключения должны проводиться квалифицированным персоналом.
- Подключения должны проводиться с соблюдением всех правил безопасности.
- Главный автомат токовой защиты должен быть оборудован устройством контроля утечки тока.
- Характеристики электропитания должны соответствовать требованиям спецификации для данного оборудования.

### Запомните!

- Внимание! Вентиляторный доводчик не предназначен для работы в помещениях, в которых уровень относительной влажности равен или превышает 80%! Перед установкой убедитесь, что уровень относительной влажности помещения не превышает 80%. Во время использования, при повышении уровня относительной влажности до 80% или более, немедленно отключите оборудование от электрической сети, так как повышенная влажность может вызвать поломку оборудования или удар током!
- Не включайте оборудование если заземление отключено.
- Не используйте оборудование с повреждёнными электропроводами.
- При обнаружении повреждений немедленно замените провод.

## Проводной пульт управления QA-RWJ

### • Дисплей пульта управления

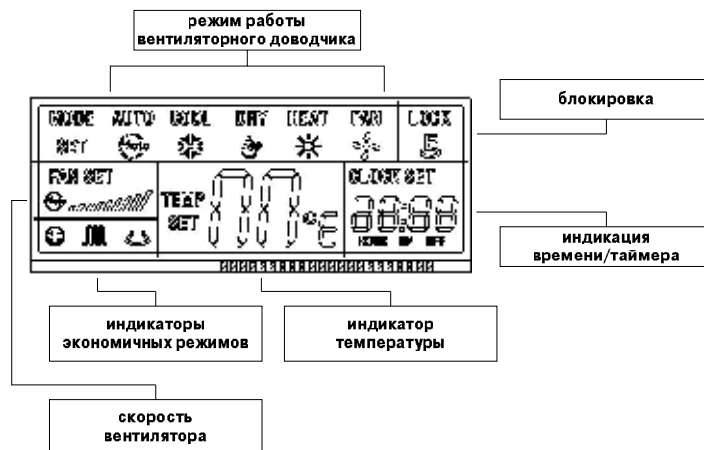

Режим работы вентиляторного доводчика - индикация текущего режима работы вентиляторного доводчика AUTO (Автоматический) - COOL (Охлаждение) - DRY (Осушение) - HEAT (Обогрев) - FAN (Вентиляция) Все режимы переключаются последовательно, нажатием кнопки MODE. После режима FAN произойдет переключение на режим AUTO.

- Блокировка вентиляторного доводчика - при нажатии кнопки LOCK блокируется клавиатура пульта управления и на дисплее появится изображение ключа.
- Блок индикации времени/таймера - в этом блоке отображается время и настройки таймера.
- Индикатор температуры - индикация текущей или установленной температуры.
- Индикаторы экономичных режимов - при нажатии на кнопку экономичных режимов здесь отображается текущий режим.
- Скорость вентилятора - отображение текущей скорости вентилятора.

## Внешний вид пульта управления

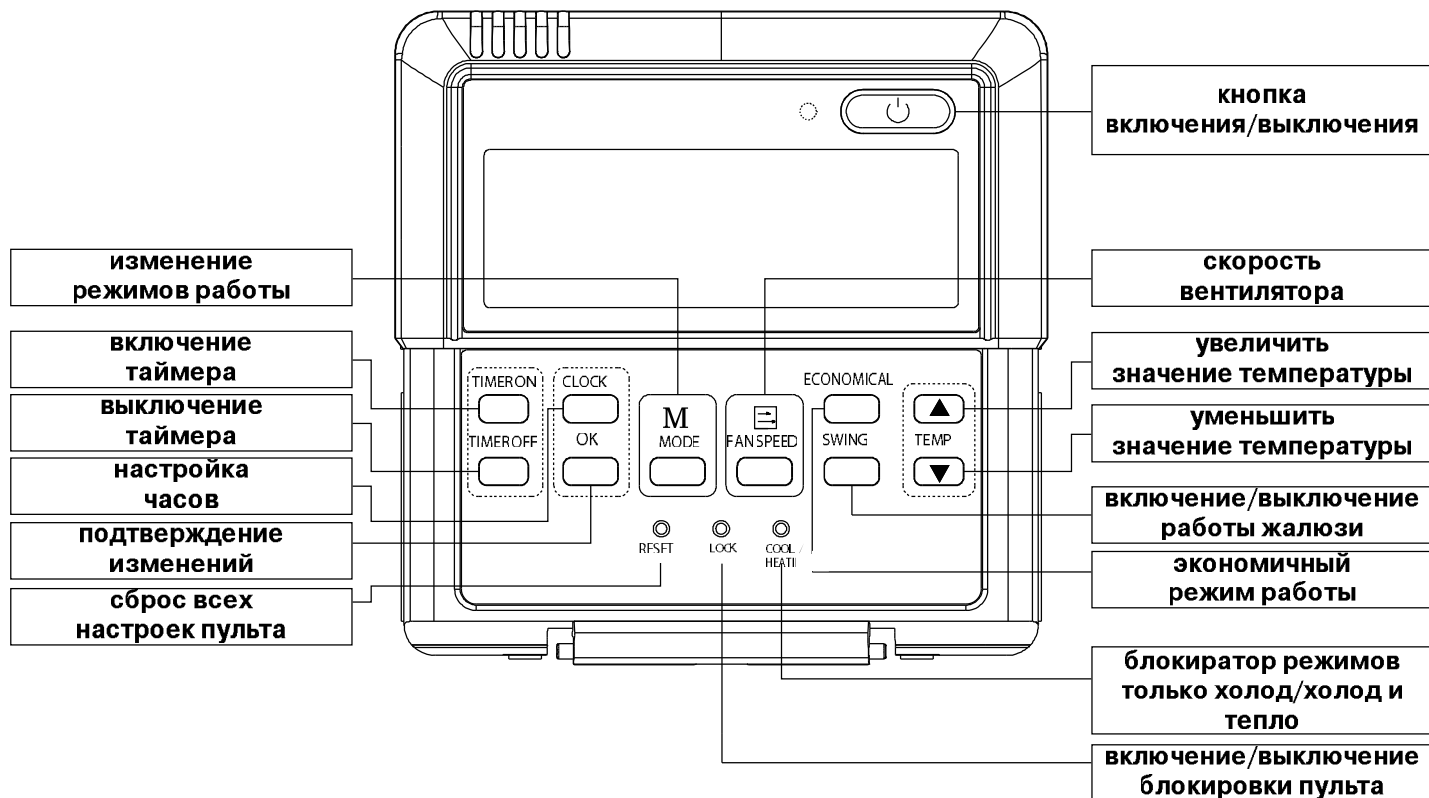

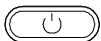

Кнопка включения/отключения вентиляторного доводчика. Нажмите эту кнопку для включения оборудования.



Кнопка переключения режимов работы вентиляторного доводчика. Нажмите эту кнопку, чтобы переключить режим работы вентиляторного доводчика.



Кнопки включения/выключения вентиляторного доводчика по таймеру.

Нажмите кнопку TIMER ON, чтобы выставить требуемое время для включения вентиляторного доводчика. Каждое нажатие кнопки изменяет время на 30 минут. После 10 часов время будет изменяться на один час.

Нажмите кнопку TIMER OFF, чтобы выставить требуемое время для выключения вентиляторного доводчика. Каждое нажатие кнопки изменяет время на 30 минут. После 10 часов время будет изменяться на один час.



Кнопка переключения скорости работы вентилятора. Нажмите на эту кнопку для изменения скорости работы вентилятора. Скорость работы изменяется по следующему алгоритму:

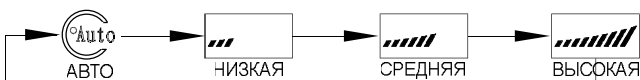

ECONOMICAL



Кнопка переключения экономичных режимов работы. Нажатие на эту кнопку приведет к включению режима «сон» в вентиляторном доводчике.

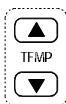

Кнопки переключений значения температуры. Нажатие кнопки приводит к изменению настройки температуры на один градус.

SWING



Кнопка включения/выключения работы жалюзи. Нажмите эту кнопку для включения жалюзи, и жалюзи будут работать в автоматическом режиме. Повторное нажатие приведет к отключению автоматической работы, и жалюзи останутся в том положении, в каком они были при нажатии кнопки.



Клавиши сброса настроек, блокировки, и переключения пульта на режимы «только холод» / «холод и тепло». Нажмите на них спичкой или подобным предметом для активации функции.



## Подготовка к эксплуатации

Перед пуском проверьте следующие вещи:

1. Провод заземления подключен правильно и надёжно?
2. Хорошо ли установлен фильтр?
3. Никакие предметы не перекрывают отверстия забора и подачи воздуха?

### • Включение питания

Включите автомат токовой защиты

Используйте только поставляемый с вентиляторным доводчиком пульт управления.

При подачи питания на вентиляторный доводчик символы на ЖК-дисплее загорятся на 2 секунды. Затем показания часов(00:00) начнут мигать и будет установлен режим AUTO. Скорость работы работы вентилятора будет также установлена на AUTO, а температура на +24°C.

### • Настройка часов

Пульт ДУ отображает показания часов вне зависимости от того, включен вентиляторный доводчик или нет. При первом включении питания часы будут показывать 00:00, и цифры будут мигать.

Настройка текущего времени (по умолчанию 12:00). Нажмите кнопку CLOCK и удерживайте в течение 4 секунд, в поле текущего времени начнет мигать символ 00 для настройки часов. Используйте кнопки [▲] и [▼] для установки желаемого количества часов. Нажмите кнопку CLOCK вновь, в поле текущего времени начнет мигать символ 00 для минут. Используйте кнопки [▲] и [▼] для установки желаемого количества минут.

Примечание.

Статическое электричество или другие неблагоприятные причины (например, скачок или пропадание напряжения) могут привести к сбросу показаний часов. Для возобновления работы необходимо снова выставить время.

## Управление вентиляторным доводчиком

### Запуск

Для включения вентиляторного доводчика нажмите кнопку Включения/Выключения на пульте управления.

### Выбор режима работы

Режим работы вентиляторного доводчика зависит от режима работы чиллера. Вентиляторный доводчик может работать только в том же режиме, что и чиллер или в режиме вентиляции. Если выбранный режим не совпадает с режимом работы чиллера, то вентиляторный доводчик будет работать в режиме вентиляции.

Для выбора режима работы нажимайте кнопку [MODE]. Режим работы меняется при каждом нажатии кнопки в следующей последовательности:

AUTO (автоматический) > COOL (охлаждение) > DRY (осушение) > HEAT (обогрев) > FAN ONLY (вентиляция)

### Режим Охлаждение/Обогрев

1. Чтобы выбрать работу в режиме охлаждения или обогрева нажимайте кнопку [MODE]
2. С помощью кнопок [▲][▼] установите желаемую температуру в помещении в диапазоне от +17°C до +30°C
3. Выберите режим работы вентилятора с помощью кнопки [FAN SPEED]

### Режим Осушение

1. Нажмите кнопку [MODE] для выбора режима Осушение [DRY].
2. С помощью кнопок [▲][▼] установите желаемую температуру в помещении в диапазоне от +17°C до +30°C.

Примечание.

В режиме Осушение скорость работы вентилятора устанавливается автоматически на режим [AUTO].

### Режим Вентиляция

1. Нажмите кнопку [MODE] для выбора режима Вентиляция [FAN ONLY].
2. Выберите режим работы вентилятора с помощью кнопки [FAN SPEED].

Примечание.

В режиме Вентиляция настройка температуры невозможна.

### Режим АВТО

1. Нажмите кнопку [MODE] для выбора режима АВТО [AUTO].
2. Выберите режим работы вентилятора с помощью кнопки [FAN SPEED].

Примечание.

Режим работы вентиляторного доводчика будет зависеть от режима работы чиллера.

### Настройка воздушного потока

Воздушный поток, исходящий из вентиляторного доводчика, можно направлять выше или ниже. Горизонтальное направление воздушного потока устанавливается с помощью кнопки [SWING]. Нажимайте кнопку [SWING] до тех пор, пока жалюзи не будут направлены в нужную сторону.

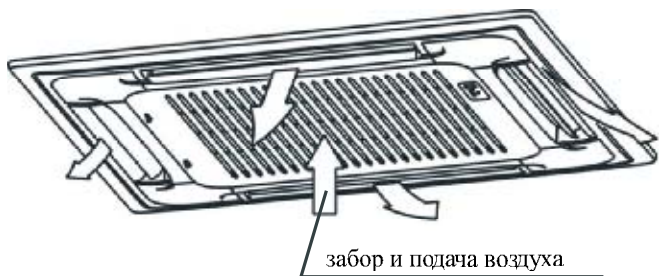

### Рекомендации по эксплуатации

Для оптимальной эксплуатации оборудования обратите внимание на следующие моменты:

- Установите запланированное время работы с помощью таймера
- Установите приемлемую температуру для создания комфортных условий. Не устанавливайте слишком высокую или слишком низкую температуру.
- При работе в режиме Охлаждение ограничьте по-

падание в помещение прямого солнечного света. Прямые солнечные лучи нагревают помещение. Для увеличения эффективности кондиционирования воздуха рекомендуем опускать шторы или жалюзи.

- Открытые окна и двери влекут за собой падение производительности кондиционирования. Держите двери и окна закрытыми во время работы оборудования.
- Загрязненный фильтр влияет на эффективность работы оборудования. Регулярно чистите фильтр.
- Вы можете сэкономить примерно 10% электроэнергии, если установите температуру в режиме Охлаждение на 1 °C выше, а в режиме Обогрев на 2°C ниже желаемой.

### Если Вы планируете долго не пользоваться оборудованием

1. Включите вентиляторный доводчик на 3-4 часа в режиме «вентиляция», чтобы выветрить влагу из внутренние части вентиляторного доводчика.
2. После отключения вентиляторного доводчика с помощью кнопки включения/выключения на пульте дистанционного управления выключите автоматический выключатель.
3. Выньте батарейки\* из пульта дистанционного управления.

\* Только для моделей, снабжённых дополнительным беспроводным пультом дистанционного управления.

### Перед тем, как включить вентиляторный доводчик после длительного перерыва:

- Тщательно очистите фильтр и поставьте его на место.
- Убедитесь, что отверстия для забора и выпуска воздуха ничем не перекрыты.

Проверьте правильность подключения заземления.

4.

### Уход за оборудованием

Перед тем, как проводить работы по уходу за вентиляторным доводчиком, выключите его с помощью кнопки

включения/выключения на пульте управления и выключите автоматический выключатель.

### Очистка вентиляторного доводчика

1. Протрите доводчик сухой тряпкой.
2. Если доводчик очень загрязнён, протрите его влажной тряпкой, смоченной в растворе мягкого моющего средства, разведённого в чуть теплой воде.
3. Панель доводчик можно снять, очистить и вытереть после очистки сухой тряпкой.

### Очистка воздушного фильтра

Если фильтр забит пылью или другими инородными веществами, это повлияет на охлаждение или нагрев, а также велика вероятность того, что поток воздуха, создаваемый вентиляторным доводчиком, будет с неприятным запахом. Поэтому чистку фильтра следует проводить довольно часто, как минимум один раз в две недели.

1. Откройте решётку воздухозаборного отверстия, как показано на рисунке.

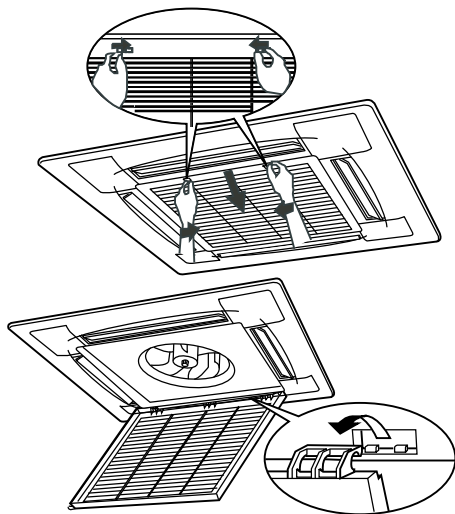

2. Смывайте грязь с сетки фильтра с помощью мягкого моющего средства, тряпочки и воды до тех пор, пока

вы не увидите ни одной пылинки.

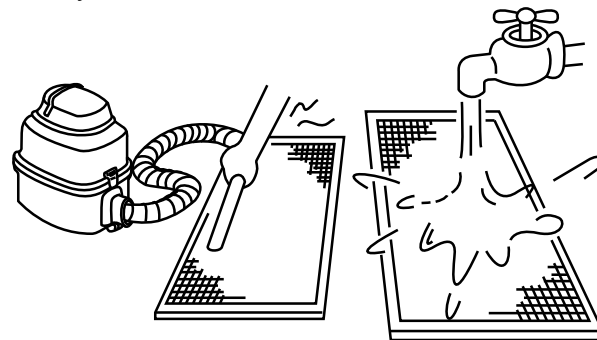

3. Установите на место в обратной последовательности сетку фильтра и воздухозаборную решётку.

### Перед обращением в сервисный центр

В случае возникновения следующих неисправностей немедленно остановите работу вентиляторного доводчика, отключите электропитание и обратитесь в сервисный центр.

- Часто мигает индикатор Работы или другой индикатор на панели индикации вентиляторного доводчика и продолжает мигать после того как полностью отключено питание вентиляторного доводчика (отключено питание автомат токовой защиты), и через 5-10 секунд включили его снова.
- Часто перегорает предохранитель или срабатывает автомат токовой защиты.
- Залито, по неосторожности, оборудование водой или попадание в него посторонних предметов.
- Не работает или производит необычные переключения пульт управления.
- Другие необычные явления.

В случае возникновения следующих неисправностей попробуйте устранить их в соответствии с предлагаемыми способами. Если неисправность не устраняется, свяжитесь с дистрибьютером и сообщите ему об обнаруженных проблемах.

Неисправность	Причина	Что надо сделать
Вентиляторный доводчик не запускается	Нет питания	Подождите возобновления питания
	Автомат токовой защиты выключен	Включите автомат токовой защиты
	Сгорел предохранитель	Замените предохранитель
	Неисправны батарейки инфракрасного пульта управления	Замените батарейки
Недостаточное охлаждение или обогрев, хотя воздух выдувается	Не наступило время запуска	Подождите или отмените первоначальную настройку таймера
	Неправильно установлена температура воздуха в помещении на пульте управления	Установите правильную температуру воздуха в помещении
	Неверная температура воды	Обратитесь в службу эксплуатации здания
	Воздушный фильтр загрязнился	Очистите воздушный фильтр
	Загорожены отверстия для входа и выхода воздуха	Устраните препятствия
Невозможно изменить скорость вращения вентилятора	Открыты двери или окна	Закройте двери и окна
	Проверьте, отражается ли на дисплее режим Авто	При выборе режима работы Авто вентиляторный доводчик изменяет скорость работы вентилятора автоматически
Не отображается уставка температуры	Проверьте, отражается ли на дисплее режим Осушение	При выборе режима работы Осушение, доводчик изменяет скорость работы вентилятора автоматически. Скорость работы вентилятора можно выбрать только в режимах Охлаждение, Вентиляция и Обогрев
	Проверьте, не установлен ли режим Вентиляция	Температуру нельзя устанавливать в режиме Вентиляция
Через некоторое время индикация исчезает	Проверьте, не закончилось ли время работы, запрограммированное таймером (когда на дисплее отображается OFF TIMER)	Вентиляторный доводчик закончил работу, потому что истекло запрограммированное время его работы
Через некоторое время исчезает дисплей ON TIMER	Проверьте, не началось ли время работы, запрограммированное таймером (когда на дисплее отображается ON TIMER)	При наступлении времени, запрограммированного для начала работы вентиляторного доводчика, он запускается автоматически и соответствующий дисплей исчезает
Кнопки на пульте ДУ не работают		Нажмите кнопку [RESET]
		Замените батарейки (только в беспроводном пульте управления)

## Коды ошибок

При появлении одной из следующих ошибок пожалуйста, отключите вентиляторный доводчик от электропитания и обратитесь к организации, у которой приобрели данное оборудование.

№	Ошибка	Индикатор работы	Индикатор таймера	Индикатор режима размораживания	Индикатор неисправности
1	Ошибка датчика температуры воздуха в помещении	—	МИГАЕТ	—	—
2	Ошибка датчика температуры трубы	МИГАЕТ	—	—	—
3	Ошибка EEPROM	МИГАЕТ	МИГАЕТ	—	—
4	Ошибка датчика уровня конденсата	—	—	—	МИГАЕТ

Примечание:

— Светодиод не работает;

## РЕГЛАМЕНТ СЕРВИСНОГО ОБСЛУЖИВАНИЯ

### Внимание!

**Отсутствие периодического обслуживания может повлечь за собой нестабильную работу, поломку оборудования и отказ в гарантийном ремонте!**

Все работы по техническому обслуживанию должны проводиться квалифицированным персоналом!

### Регламент сервисного обслуживания

1. Чистка теплообменника вентиляторного доводчика.
2. Очистка ванночки вентиляторного доводчика.
3. Очистка панелей от пыли и грязи.
4. Очистка фильтра вентиляторного доводчика.
5. Визуальная проверка состояния платы управления и прочих плат, при необходимости очистка от пыли и загрязнений.
6. Проверка рабочих токов системы.
7. Проверка и при необходимости подтяжка винтов электрических соединений.
8. Визуальная проверка состояния основной и дополнительных плат управления, при необходимости очистка от пыли и загрязнений (в том случае, если на оборудование установлены платы управления).

### Отметка о проведении работ по техническому обслуживанию ставится в гарантийном талоне!

Рекомендуем проводить техническое обслуживание с регулярностью не реже 4 раз в год, так же рекомендуется чистка фильтра вентиляторного доводчика с периодичностью раз в 2 недели. В зависимости от назначения помещения возможно более частое обслуживание.

## ГАРАНТИЙНЫЕ ОБЯЗАТЕЛЬСТВА

### УСЛОВИЯ ГАРАНТИИ

Уважаемый покупатель!

При покупке внимательно изучите инструкцию по эксплуатации.

Quattroclima устанавливает срок гарантии на само изделие и его комплектующие - один год, исчисляемый со дня продажи.

Не подлежит гарантийному ремонту изделие с дефектами, возникшими вследствие:

- нарушения потребителем правил эксплуатации, хранения или транспортировки товара, в том числе: механических повреждений, подключения и эксплуатация от источника питания, параметры которого отличаются от указанных в инструкции по эксплуатации, перепадов напряжения источника питания;
- невыполнения своевременного регламентного сервисного обслуживания;
- действия третьих лиц, в том числе установки, ремонта или наладки, если они произведены лицом, которое не имеет сертификата на оказание таких услуг, а также установки, адаптации, модификации или эксплуатации с нарушением технических условий и/или требований безопасности;
- обстоятельств непреодолимой силы (пожар, молния и т. п.).

Действие гарантии не распространяется на элементы питания пульта дистанционного управления и воздушные фильтры кондиционера, иные расходные материалы, ремни.

При наступлении гарантийного случая необходимо обращаться к организации, установившей данное оборудование.

Для заметок

