



Кондиционеры SAMSUNG 2014

Климатические системы
для коммерческого
и бытового применения



DS14-02.01.01

КОНДИЦИОНЕРЫ
SAMSUNG

Содержание

●	ПРЕИМУЩЕСТВО	Стр. 2	Энергоэффективность Чистый и свежий воздух Комфорт Долговечность Удобные функции
---	--------------	--------	----------------------------------------------------------------------------------------------

●	БЫТОВЫЕ СПЛИТ-СИСТЕМЫ	Стр. 15	Luxury Comfort Prestige Standard Crystal Vorasay Q9000
---	--------------------------	---------	--------------------------------------------------------------------------

●	ПОЛУПРОМЫШЛЕННЫЕ СПЛИТ-СИСТЕМЫ	Стр. 21	Кассетные Канальные Напольно-потолочные
---	-----------------------------------	---------	-----------------------------------------------

Бытовые кондиционеры



Интеллектуальная бытовая техника, заботящаяся о вас и вашем доме

Идеальный порядок в доме — источник настоящего удовольствия для современных хозяек. Однако его поддержание требует значительных усилий. «Обычная» бытовая техника помогает сократить физические усилия, требующиеся для ухода за домашним хозяйством. Но интеллектуальные усилия по планированию и организации по-прежнему лежат на плечах хозяйки.

Используя опыт, полученный при разработке таких категорий товаров, как мобильные телефоны и телевизоры, Samsung совершает настоящую революцию в области домашней бытовой техники, внедряя в нее интеллектуальные функции.

Интеллектуальная бытовая техника заботится о вас и вашем доме.

Благодаря своим интеллектуальным функциям новая бытовая техника Samsung предугадывает потребности хозяек и подстраивается под их требования, облегчая, наряду с физическими усилиями, интеллектуальные усилия по поддержанию порядка в доме.



Технология Smart Inverter



Экономия электроэнергии с высочайшими показателями энергоэффективности в мире

EER до **5,2**

* Серия К



Что представляет собой технология Smart Inverter?

Технология Smart Inverter экономит электроэнергию во время работы кондиционера путем поддержания оптимальной температуры без постоянного включения и выключения компрессора.

Технология Smart Inverter

Технология Smart Inverter автоматически регулирует энергопотребление в соответствии с изменением температуры, обеспечивая максимальный комфорт.

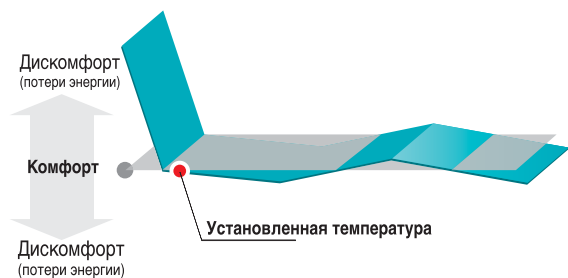

Неинвертор

Кондиционеры без инвертора при достижении заданной температуры отключаются, вызывая значительные перепады температуры и дискомфорт.

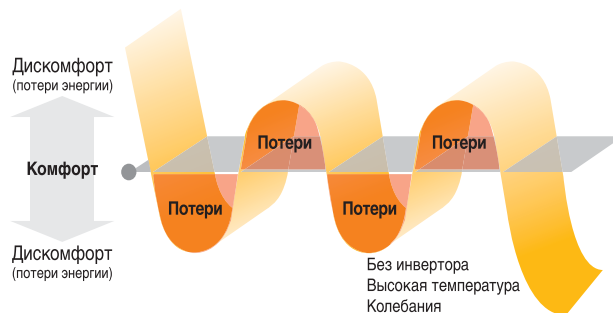

Экономьте энергию и деньги, наслаждайтесь прохладой!

Технология Smart Inverter позволяет сохранять комфортные условия в течение длительного периода времени при минимальном расходе энергии.

Экономьте энергию



Улучшенная система управления, поддерживаемая при использовании технологии Smart Inverter, снижает энергопотребление и уменьшает затраты на оплату электроэнергии.

Наслаждайтесь комфортом



При поддержании заданной температуры отсутствуют большие перепады температуры, что обеспечивает постоянные комфортные условия.

Экономьте больше с помощью технологии Smart Inverter

Хотя кондиционер Samsung с технологией Smart Inverter стоит дороже, чем кондиционеры без инвертора, со временем он окупается благодаря экономии электроэнергии.

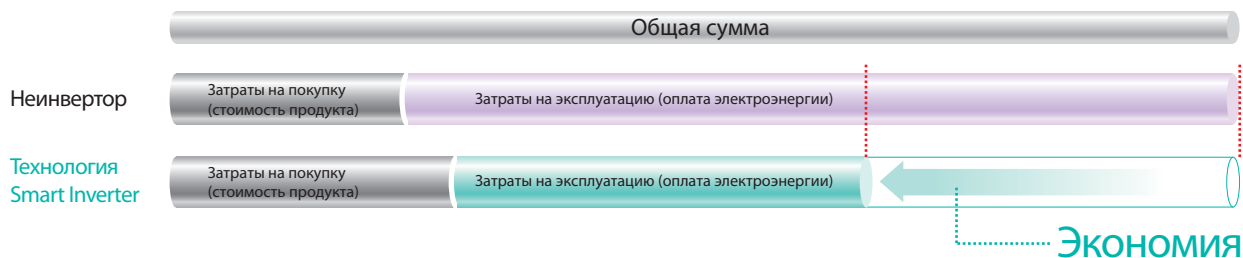

Режим Smart Saver



Наслаждайтесь прохладным и свежим воздухом



Сэкономьте до 31 % на счетах за электроэнергию!

В режиме Smart Saver компрессор кондиционера автоматически включается на минимальное время, необходимое для охлаждения комнаты, экономя электроэнергию. Используя режим Smart Saver, вы можете больше не беспокоиться о счетах за электроэнергию, а просто наслаждаться комфортом.

Экономия

до **31** %!

Установленная температура	Режим	Энергопотребление (4 ч.)	Степень экономии электроэнергии (по сравнению с обычным режимом)
26°C	Обычный режим	1778	-
	Режим Smart Saver	1230	31%
24°C	Обычный режим	2201	-
	Режим Smart Saver	1930	12%

* Наружная температура 30 °C.
* Результаты испытаний Samsung.

Когда используется режим Smart Saver



Когда вы постоянно включаете и выключаете кондиционер, чтобы сэкономить энергию.



Когда не хочется тратить энергию на охлаждение пустого помещения.



Когда вы спорите о том, включать ли кондиционер, если жара еще не стала невыносимой.

Берегите природу с Samsung!

Инновационный режим Smart Saver существенно экономит электроэнергию и средства. Пользуясь энергоэффективным продуктом, вы можете гордиться вашим вкладом в охрану окружающей среды.

Технология Virus Doctor



Здоровый воздух для дыхания



Здоровый воздух

Virusdoctor[®]

Чистый
воздух



Комфортный
воздух

Что такое Virus Doctor?

Virus Doctor — это уникальная технология очистки воздуха, которая нейтрализует все содержащиеся в воздухе загрязнители, включая бактерии, неустраиваемые путем механической фильтрации, и превращает их в безвредный водяной пар.



Как технология Virus Doctor удаляет биологические загрязнители?

В то время как обычные системы на основе фильтров только очищают проходящий через них воздух, кондиционеры Samsung с технологией Virus Doctor проводят профилактику и удаляют все загрязнители, повышая качество воздуха.



Технология Virus Doctor отмечена тремя наградами и получила признание не только в Южной Корее, но и за рубежом.















2010 AHR EXPO
Награды Innovation Awards в категории качества воздуха в помещениях



1st Air Day
Награда министерства окружающей среды



Обладатель награды Jang Young Sil Award

	Вещества	Эффективность	Организация, проводившая проверку
Вирус	Вирус гриппа А, подтип Н1N1 (свиной грипп)	Уничтожено 99,99 %	Чунгнамский национальный университет (Корея) 
	Вирус гриппа А, H5N1 (птичий грипп)	Уничтожено 99,99 %	Retroscreen (Великобритания) 
	Вирус гриппа А, H1N1 (испанский грипп)	Уничтожено 99,6 %	Центр экологических исследований Китасато (Япония) 
	Вирус гриппа А, H3N2 (азиатский грипп)	Уничтожено 99,6 %	Университет Ёнсэй (Корея) 
	Коронавирус (семейство вируса атипичной пневмонии)	Уничтожено 99,6 %	Медицинский центр Китасато (Япония) 
Бактерия	MRSA ¹⁾	Уничтожено 99,99 %	Медицинский центр Китасато (Япония) 
	Стафилококк	Уничтожено 99,97 %	Центр экологических исследований Китасато (Япония) 
	Кишечная палочка	Уничтожено 99,9 %	Корейский научно-исследовательский центр проблем потребления (Корея)
	Микрококк	Уничтожено 99,9 %	Центр экологических исследований Китасато (Япония) 
	Сенная палочка	Уничтожено 99,7 %	Медицинский центр Китасато (Япония) 
Плесень	Аспергилл	Уничтожено 99,9 %	Корейский научно-исследовательский центр проблем потребления (Корея)
	Пенициллин	Уничтожено 99,9 %	Корейский научно-исследовательский центр проблем потребления (Корея)
	Кладоспорий	Уничтожено 98,9 %	Центр экологических исследований Китасато (Япония) 
Аллерген	Deg p1 (пылевые клещи)	Эффективно	Одобрено BAF ²⁾ (Великобритания) 
	Fel d1/Cat f1 (шерсть кошек и собак)	Эффективно	Одобрено BAF ²⁾ (Великобритания) 
	Аллерген	Эффективно	Тест RTI ³⁾ (США) 
ОН-радикалы	Нейтрализация ОН-радикалов	Подтверждено	Университет Хиросимы (Япония)
Безопасность	Проверка ингаляционной токсичности	Не токсично	Сеульская лаборатория токсикологии (Корея)
	Проверка раздражения конъюнктивы и кожи	Не токсично	Институт клинических исследований Сеульского национального университета

1) MRSA — метициллин-резистентный золотистый стафилококк (устойчивый к антибиотикам нозокомиальный патогенный микроорганизм)

2) BAF — Британский фонд аллергии (сертифицирующая организация)

3) RTI — Research Triangle Institute (институт исследования аллергии в США)



Здоровый воздух _ Уничтожение вируса гриппа

Проверка функции уничтожения вирусов, проведенная на примере вируса гриппа — наиболее распространенного вируса, передающегося воздушно-капельным путем, — подтвердила, что технология Virus Doctor способна эффективно уничтожать более 99,9 % таких вирусов, содержащихся в воздухе (сертификация: Университет Ёнсэй (Корея), Чунгнамский национальный университет (Корея)/Центр экологических исследований Китасато (Япония), Медицинский центр Китасато (Япония)).

Эксперимент по уничтожению вируса гриппа (подтип А, H1N1)

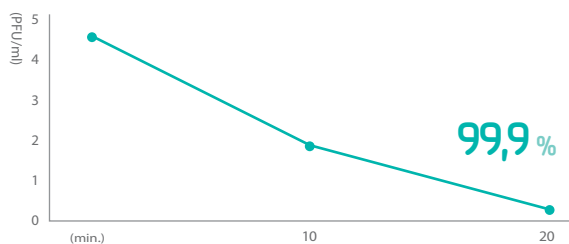

* Авторы исследования: профессор Чунгнамского национального университета Сео Санг-хуэй (Seo Sang-hui) (разработал первую в мире вакцину от вируса H1N1 для человека)

MRSA (микроорганизм, устойчивый к антибиотикам)

Устройство Virus Doctor уничтожает 99,99 % метициллин-резистентного золотистого стафилококка (MRSA), устойчивого к антибиотикам.

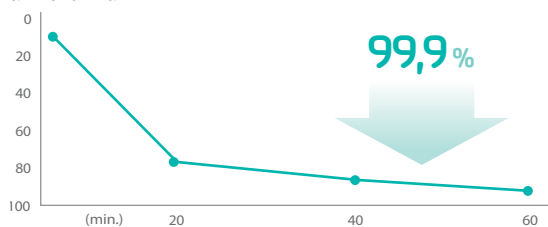

* Организация, проводившая испытания: Центр экологических исследований Китасато
* Период измерений: 2 ч. * Образец для испытаний: только устройство
* Объем камеры: 1 м³

Результаты микробиологических испытаний (золотистый стафилококк)



* Размер камеры: 900 (Ш) x 500 (Г) x 600 (В) мм

* Скорость всасывания воздуха: 300 л/3 мин.* Стандарты испытаний Samsung.



Чистый воздух _ Уничтожение аллергенов в воздухе

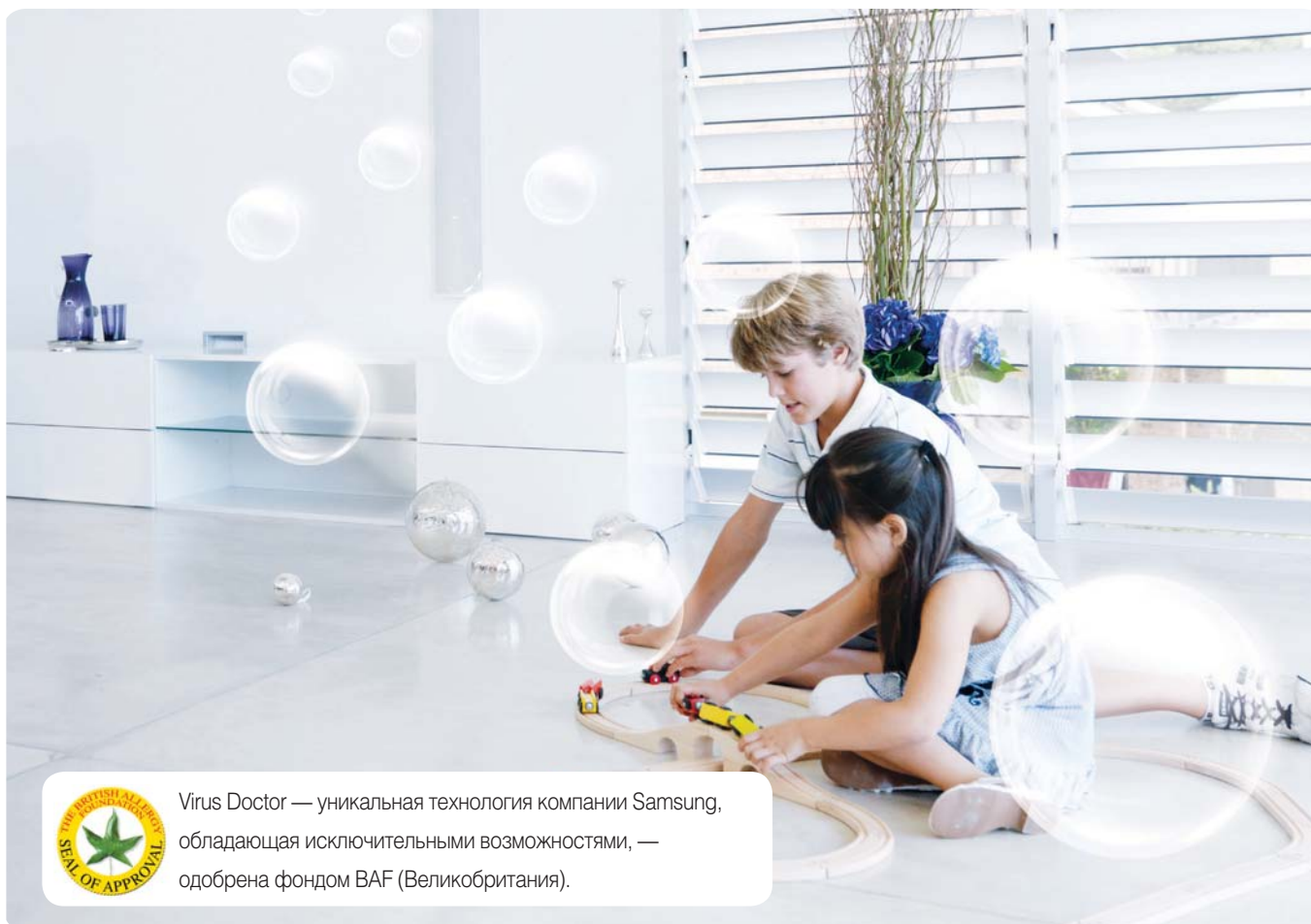

Virus Doctor — уникальная технология компании Samsung, обладающая исключительными возможностями, — одобрена фондом BAF (Великобритания).



Комфортный воздух _ Генерация ионов водорода

Отсутствие вредных положительных ионов

Поскольку положительные ионы могут вызывать учащение дыхания, головную боль и головокружение, технология Virus Doctor компании Samsung практически не создает положительных ионов, сохраняя здоровье вашей семьи.



Отсутствие озона

Технология Virus Doctor практически не вырабатывает озон, загрязняющий воздух и негативно влияющий на органы дыхания. Благодаря тому что концентрация положительных ионов, создаваемых при работе Virus Doctor, составляет менее 1/5 от значений, которые указаны в международных документах, регулирующих содержание озона в воздухе помещений, вы сможете дышать свободно.

Фильтр высокой степени очистки



Задерживает до 80 % пыли

FULL HD FILTER

Коэффициент задержания пыли до **80 %**
В сравнении с обычными фильтрами

Обычный фильтр

Коэффициент задержания пыли до **50 %**

Типы фильтров высокой степени очистки

Фильтр высокой степени очистки задерживает даже мельчайшие частицы пыли. Его антибактериальное покрытие уничтожает также значительную долю бактерий и вирусов в проходящем через кондиционер воздухе.

	Обычный	Фильтр высокой степени очистки	
		Full HD 80	
x 40			
x 150			
Используется в моделях		Crystal, Boracay	
Диаметр нити	211	60	
Коэффициент задержания пыли	50 %	80 %	
Возможности		Антибактериальное покрытие	

Противоаллергенная система прошла испытания в японском Национальном центре анализа продуктов питания

Простая и удобная очистка фильтра

Все, что требуется для очистки фильтра, — это просто смыть грязь проточной водой. Эта простая и легкая процедура обеспечивает чистоту и свежесть воздуха при кондиционировании.

Антибактериальное покрытие

Благодаря антибактериальному покрытию с уникальной структурой этот фильтр обеспечивает полную защиту, уничтожая бактерии и вирусы.



Благотворный эффект воздействия фильтра позволяет дышать чистым здоровым воздухом не только в домашней обстановке, но и в различных учреждениях, в том числе детских, или домах отдыха.



Двойная очистка

Усовершенствованная система очистки Samsung с передовым фильтром и технологией Virus Doctor.

Технология Virus Doctor дополнительно очищает воздух, пропущенный через фильтр высокой степени очистки, делая его более свежим и здоровым.

СТАДИЯ 1

FULL HD FILTER

Фильтр высокой степени очистки Samsung задерживает пыль, уничтожает бактерии и вирусы.



СТАДИЯ 2

Virusdoctor⁺

Уникальная технология уничтожает 99% содержащихся в воздухе вредных загрязнителей, бактерий и вирусов.

Режим Good'sleep



Ваш спокойный сон



Самая подходящая температура для глубокого сна



01. Стадия засыпания

Прохладный воздух в помещении помогает Вам быстрее заснуть.

02. Стадия глубокого сна

Вызывает расслабление; температура тела слегка повышается.

03. Стадия пробуждения

Позволяет проснуться от несильных кратковременных колебаний температуры воздуха и придает заряд бодрости.

Усовершенствовано все!

Комфортные условия сна

Режим Good'sleep обеспечивает более комфортные условия сна по сравнению с аналогичными режимами конкурентов.

Оптимальная температура тела

Режим Good'sleep поддерживает оптимальную температуру тела, позволяет вам расслабиться и обеспечивая комфортные ощущения.

Экономия энергии

В режиме Good'sleep энергопотребление сокращается на 36 % по сравнению с обычным режимом охлаждения.

Режим «Турбо»



Мгновенное охлаждение помещения



Максимальное охлаждение!

После включения кондиционера в режиме «Турбо» компрессор в течение 30 минут работает с максимальной скоростью, чтобы быстро охладить помещение.

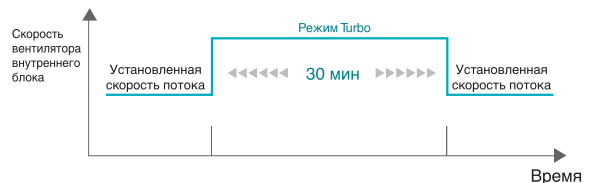

Быстрая скорость охлаждения

По сравнению с обычным режимом работы в режиме «Турбо» помещение охлаждается на 15 % быстрее. Режим «Турбо» — это идеальный способ мгновенного охлаждения.

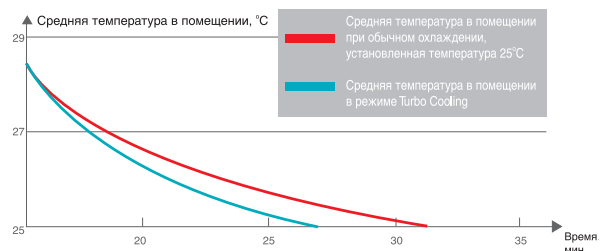

Равномерное охлаждение

Как показано в таблице справа, прохладный воздух кондиционера Samsung равномерно распределяется по всему помещению, и это происходит быстрее, чем при использовании обычного охлаждения.

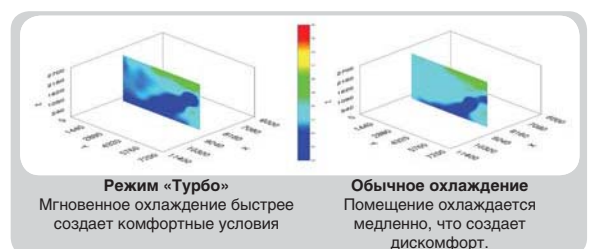

* Чем насыщеннее синий цвет, тем эффективнее охлаждение.

Технология тройной защиты



Высочайшая долговечность обеспечит надежную и стабильную работу кондиционера

Технология тройной защиты



Совершенный компрессор



Защита двигателя

Повышенная стабилизация напряжения



Защита контроллера

Защита от коррозии



Защита оребрения теплообменника



Как это работает

Встроенная фирменная технология защиты обеспечивает повышенную надежность и долговечность. Технология тройной защиты Samsung - это защита двигателя компрессора от перепадов напряжения питающей сети, гарантированная стабильная работа контроллера при значительных колебаниях напряжения и эффективное антикоррозионное покрытие теплообменника.

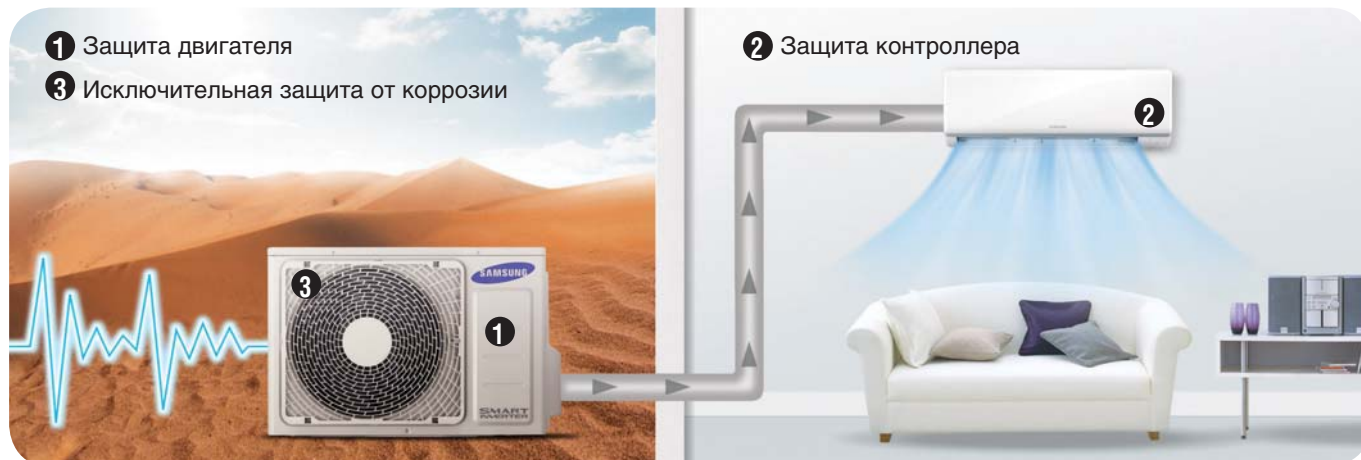

1 Защита двигателя

Разработанная Samsung уникальная защита двигателя предотвращает перегрузку компрессора из-за перепадов напряжения в сети и обеспечивает стабильную работу кондиционера.



2 Защита контроллера

Современный цифровой контроллер Samsung автоматически адаптируется к нестабильному напряжению сети, предотвращая поломки. Эта технология обеспечивает работу кондиционера при напряжении питания от 80 до 450 В, гарантируя прохладу при любых колебаниях напряжения.



Новый режим

Интеллектуальная защита

После срабатывания защиты от перепадов напряжения система защиты определяет напряжение в сети. Если напряжение стабильное, режим интеллектуальной защиты автоматически перезапускает кондиционер Samsung, не требуя выполнения перезапуск вручную.

3 Исключительная защита от коррозии

Конденсатор с коррозионностойким оребрением теплообменника и многосекционный конденсатор изготовлены из материала с высокой сопротивляемостью коррозии. Они надежно защищены от ржавчины, так что Вы можете наслаждаться прохладным чистым воздухом, не беспокоясь об износе.



Коррозионностойкое оребрение теплообменника Samsung



Обычный

Серия Luxury



AR09HSSFRWK/ER
AR12HSSFRWK/ER



Технология Smart Inverter



Технология Smart Inverter обеспечивает поддержание оптимальной температуры без постоянного включения и выключения компрессора.



Технология Virus Doctor



Удаляет из воздуха до 99 % биологических загрязнителей, бактерии и даже вирус H1N1.



Фильтр высокой степени очистки



Фильтр высокой степени очистки задерживает до 80 % пыли и аллергенов.



Режим Good'sleep



В режиме Good'sleep температура регулируется по оптимальному алгоритму создавая условия для комфортного ночного сна.

Virus Doctor	Широкий жалюзи	Осушение	Автоматический режим
Full HD фильтр	Направление движения (Вверх/Вниз)	Режим работы вентилятора	Двойной бесщеточный электродвигатель постоянного тока
Антиаллергенная защита	Направление движения (Направо/Налево)	Дисплей ВКЛ/ВЫКЛ	Защита двигателя (компрессор с защитой от перегрузок)
Антивирусная защита	Естественный бриз	Мелодия ВКЛ/ВЫКЛ	Антикоррозийный теплообменник
Антибактериальная защита	Good'sleep	24 часовой таймер	Многорядный конденсатор
Автоочистка	Fast Cool (Турбо режим)	Авторестарт	

Внутренний блок				AR09HSSFRWKNER	AR12HSSFRWKNER
Наружный блок				AR09HSSFRWKXER	AR12HSSFRWKXER
Тип кондиционера				Тепло/Холод	Тепло/Холод
Тип хладагента				R410A	R410A
Производительность	Охлаждение	БТЕ/Ч (мин-макс)	8 530 (*)	11 942 (*)	
		кВт (мин-макс)	2,5 (0,97-3,30)	3,5 (0,97-4,00)	
	Обогрев	БТЕ/Ч (мин-макс)	10 918 (*)	13 648 (*)	
		кВт (мин-макс)	3,2 (0,97-5,40)	4,0 (0,97-5,80)	
Энерго-эффективность	Охлаждение	Коэффициент энергоэффективности (EER)	4,50	4,10	
	Обогрев	Коэффициент энергоэффективности в режиме обогрева (COP)	5,16	4,49	
Осушение воздуха		л/ч	0,8	1,3	
Интенсивность циркуляции воздуха (Макс.)		м³/мин	9,6	10,1	
Уровень шума	Внутренний блок (макс./мин.)	дБА	38/16	39/16	
	Наружный блок (макс.)	дБА	45	46	
Электрические параметры					
Источник питания			В/Гц/Ф	220-240/50/1	220-240/50/1
Потребляемая мощность	Охлаждение	Вт	556	854	
		Обогрев	Вт	620	891
Рабочий ток	Охлаждение	А	*	*	
		Обогрев	А	*	*
Размеры, масса					
Размеры без упаковки (ШxВxГ)	Внутренний блок	мм	936 x 270 x 264	936 x 270 x 264	
		Наружный блок	мм	790 x 285 x 545	790 x 285 x 545
Масса нетто	Внутренний блок	кг	*	*	
		Наружный блок	кг	29,5	34,5
Масса в упаковке	Внутренний блок	кг	*	*	
		Наружный блок	кг	32,0	37,5
Техническая информация					
Трубопровод хладагента	Жидкость	мм	6,35	6,35	
		Газ	мм	9,52	9,52
Длина трассы	Макс.	м	15	15	
		Перепад высот	м	8	8
Рабочий диапазон температур	Охлаждение	°C	-10-46	-10-46	
		Обогрев	°C	-15-24	-15-24

* Информация на момент публикации отсутствует.

Серия Comfort



AR09HSFNRWK/ER
AR12HSFNRWK/ER

AR18HSFNRWK/ER
AR24HSFNRWK/ER



Технология Smart Inverter



Технология Smart Inverter обеспечивает поддержание оптимальной температуры без постоянного включения и выключения компрессора.



Режим Good'sleep



В режиме Good'sleep температура регулируется по оптимальному алгоритму создавая условия для комфортного ночного сна.



Фильтр высокой степени очистки



Фильтр высокой степени очистки задерживает до 80% пыли и аллергенов.



Режим «Турбо»



Режим «Турбо» обеспечивает максимально быстрое охлаждение и обогрев, позволяя в кратчайшие сроки установить желаемую температуру.

- Full HD фильтр
- Антиаллергенная защита
- Антивирусная защита
- Антибактериальная защита
- Автоочистка
- Широкий жалюзи
- Направление движения (Вверх/Вниз)
- Естественный бриз
- Good'sleep
- Fast Cool (Турбо режим)
- Осушение
- Автоматический режим
- Режим работы вентилятора
- Мелодия ВКЛ/ВЫКЛ
- Авторестарт
- Двойной бесщеточный электродвигатель постоянного тока
- Защита двигателя (компрессор с защитой от перегрузок)
- Антикоррозионный теплообменник
- Многосекционный конденсатор

Внутренний блок			AR09HSFNRWKNER	AR12HSFNRWKNER	AR18HSFNRWKNER	AR24HSFNRWKNER
Наружный блок			AR09HSFNRWKXER	AR12HSFNRWKXER	AR18HSFNRWKXER	AR24HSFNRWKXER
Тип кондиционера			Тепловой насос	Тепловой насос	Тепловой насос	Тепловой насос
Тип хладагента			R410A	R410A	R410A	R410A
Производительность	Охлаждение	БТЕ/Ч (мин-макс)	8 530 (4 436-10 236)	11 942 (4 436-13 648)	17 060 (5 459-20 472)	23 202 (7 506-27 296)
		кВт (мин-макс)	2.5 (1.30-3.00)	3.5 (1.30-4.00)	5.0 (1.60-6.00)	6.8 (2.20-8.00)
	Обогрев	БТЕ/Ч (мин-макс)	10 918 (3 173-13 648)	13 648 (3 241-17 401)	20 472 (4 094-27 978)	27 296 (6 483-34 120)
		кВт (мин-макс)	3.2 (0.93-4.00)	4.0 (0.95-5.10)	6.0 (1.20-8.20)	8.0 (1.90-10.00)
Энерго-эффективность	Охлаждение	Кoeffициент энергоэффективности (EER)	4.10	3.40	3.45	3.30
	Обогрев	Кoeffициент энергоэффективности в режиме обогрева (COP)	4.10	3.64	3.61	3.62
Осушение воздуха		л/ч	0.8	1.2	2.0	2.5
Интенсивность циркуляции воздуха (Макс.)		м³/мин	9.0	12.0	19.0	19.0
Уровень шума	Внутренний блок (макс./мин.)	дБА	36/19	37/19	41/25	43/27
	Наружный блок (макс.)	дБА	45	46	51	53
Электрические параметры						
Источник питания		В/Гц/Ф	220-240/50/1	220-240/50/1	220-240/50/1	220-240/50/1
Потребляемая мощность	Охлаждение	Вт	610	1030	1450	2060
	Обогрев	Вт	780	1100	1660	2210
Рабочий ток	Охлаждение	А	3.2	5.0	6.8	9
	Обогрев	А	3.9	5.5	7.8	10.8
Размеры, масса						
Размеры без упаковки (ШxВxГ)	Внутренний блок	мм	750 x 242 x 250	826 x 260 x 275	1063 x 294 x 317	1063 x 294 x 317
	Наружный блок	мм	720 x 548 x 265	720 x 548 x 265	880 x 638 x 310	880 x 793 x 310
Масса нетто	Внутренний блок	кг	7.8	9.5	13.0	14.0
	Наружный блок	кг	29.2	29.5	43.5	52.5
Масса в упаковке	Внутренний блок	кг	9.6	11.3	15.0	16.0
	Наружный блок	кг	31.8	32.0	46.5	56.5
Техническая информация						
Трубопровод хладагента	Жидкость	мм	6.35	6.35	6.35	6.35
	Газ	мм	9.52	9.52	12.7	15.88
Длина трассы	Макс.	м	15	15	30	30
Перепад высот	Макс.	м	8	8	15	15
Рабочий диапазон температур	Охлаждение	°C	-10-46	-10-46	-10-46	-10-46
	Обогрев	°C	-15-24	-15-24	-15-24	-15-24

Серия Prestige



AR09HQSDAWK/ER
AR12HQSDAWK/ER



Режим Smart Saver



В режиме Smart Saver компрессор автоматически включается на минимальное время, необходимое для охлаждения комнаты, экономя электроэнергию.



Технология Virus Doctor



Удаляет из воздуха до 99 % биологических загрязнителей, бактерии и даже вирус H1N1.



Фильтр высокой степени очистки



Фильтр высокой степени очистки задерживает до 80 % пыли и аллергенов.



Режим Good'sleep



В режиме Good'sleep температура регулируется по оптимальному алгоритму создавая условия для комфортного ночного сна.

Virus Doctor	Широкий жалюзи	Fast Cool (Турбо режим)	24 часовой таймер
Full HD фильтр	Направление движения (Вверх/Вниз)	Осушение	Авторестарт
Антиаллергенная защита	Направление движения (Направо/Налево)	Режим работы вентилятора	Антикоррозийный теплообменник
Антивирусная защита	Естественный бриз	Автоматический режим	
Антибактериальная защита	Good'sleep	Дисплей ВКЛ/ВЫКЛ	
Автоочистка	Smart Saver	Мелодия ВКЛ/ВЫКЛ	

Внутренний блок			AR09HQSDAWKNER	AR12HQSDAWKNER
Наружный блок			AR09HQSDAWKXER	AR12HQSDAWKXER
Тип кондиционера			Тепловой насос	
Тип хладагента			R410A	
Производительность	Охлаждение	БТЕ/Ч (мин-макс)	9 383	11 942
		кВт (мин-макс)	2.75	3.5
	Обогрев	БТЕ/Ч (мин-макс)	9 895	12 966
		кВт (мин-макс)	2.9	3.8
Энерго-эффективность	Охлаждение	Коэффициент энергоэффективности (EER)	3.21	3.21
	Обогрев	Коэффициент энергоэффективности в режиме обогрева (COP)	3.61	3.41
Осушение воздуха		л/ч	1.0	1.2
Интенсивность циркуляции воздуха (Макс.)		м³/мин	9.0	11.0
Уровень шума	Внутренний блок (макс./мин.)		34/24	35/26
	Наружный блок (макс.)		49	50
Электрические параметры				
Источник питания			В/Гц/Ф 220-240/50/1	
Потребляемая мощность	Охлаждение	Вт	857	1090
	Обогрев	Вт	803	1115
Рабочий ток	Охлаждение	А	4.2	5.6
	Обогрев	А	4	5.5
Размеры, масса				
Размеры без упаковки (ШxВxГ)	Внутренний блок	мм	826 x 275 x 260	826 x 275 x 260
	Наружный блок	мм	660 x 242 x 475	720 x 265 x 548
Масса нетто	Внутренний блок	кг	10.0	10.0
	Наружный блок	кг	23.0	30.0
Масса в упаковке	Внутренний блок	кг	12.0	11.5
	Наружный блок	кг	25.0	32.5
Техническая информация				
Трубопровод хладагента	Жидкость	мм	6.35	6.35
	Газ	мм	9.52	12.7
Длина трассы	Макс.	м	15	15
Перепад высот	Макс.	м	7	7
Рабочий диапазон температур	Охлаждение	°C	15-43	15-43
	Обогрев	°C	-5-24	-5-24

Серия Standard



AR07HQFSAWK/ER
AR09HQFSAWK/ER
AR12HQFSAWK/ER

AR18HQFSAWK/ER
AR24HQFSAWK/ER



Режим Smart Saver



В режиме Smart Saver компрессор автоматически включается на минимальное время, необходимое для охлаждения комнаты, экономя электроэнергию.

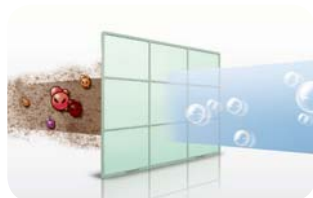

Фильтр высокой степени очистки



Фильтр высокой степени очистки задерживает до 80 % пыли и аллергенов.



Режим Good'sleep



В режиме Good'sleep температура регулируется по оптимальному алгоритму создавая условия для комфортного ночного сна.



Режим «Турбо»



Режим «Турбо» обеспечивает максимально быстрое охлаждение и обогрев, позволяя в кратчайшие сроки установить желаемую температуру.



Full HD фильтр



Широкий жалюзи



Fast Cool (Турбо режим)



24 часа таймер



Антиаллергенная защита



Направление движения (Вверх/Вниз)



Осушение



Авторестарт



Антивирусная защита



Естественный бриз



Автоматический режим



Антикоррозийный теплообменник



Антибактериальная защита



Good'sleep



Режим работы вентилятора



Автоочистка



Smart Saver



Мелодия ВКЛ/ВЫКЛ

Внутренний блок				AR07HQFSAWKNER	AR09HQFSAWKNER	AR12HQFSAWKNER	AR18HQFSAWKNER	AR24HQFSAWKNER
Наружный блок				AR07HQFSAWKXER	AR09HQFSAWKXER	AR12HQFSAWKXER	AR18HQFSAWKXER	AR24HQFSAWKXER
Тип кондиционера				Тепловой насос	Тепловой насос	Тепловой насос	Тепловой насос	Тепловой насос
Тип хладагента				R410A	R410A	R410A	R410A	R410A
Производительность	Охлаждение	БТЕ/Ч (мин-макс)		6 995	9 383	11 942	17 742	23 202
		кВт (мин-макс)		2.05	2.75	3.5	5.2	6.8
	Обогрев	БТЕ/Ч (мин-макс)		7 165	9 895	12 966	19 790	23 884
		кВт (мин-макс)		2.1	2.9	3.8	5.8	7.0
Энерго-эффективность	Охлаждение	Коэффициент энергоэффективности (EER)		3.21	3.21	3.21	2.81	2.81
	Обогрев		Коэффициент энергоэффективности в режиме обогрева (COP)		3.61	3.61	3.41	3.21
Осушение воздуха			л/ч	0.7	1.0	1.2	1.5	2.0
Интенсивность циркуляции воздуха (Макс.)			м³/мин	7.5	9.0	11.0	13.5	19.0
Уровень шума	Внутренний блок (макс./мин.)		дБА	33/24	35/24	36/26	40/29	42/31
	Наружный блок (макс.)		дБА	48	49	50	52	54
Электрические параметры								
Источник питания			В/Гц/Ф	220-240/50/1	220-240/50/1	220-240/50/1	220-240/50/1	220-240/50/1
Потребляемая мощность	Охлаждение		Вт	639	857	1090	1850	2420
	Обогрев		Вт	582	803	1115	1805	2325
Рабочий ток	Охлаждение		А	3	4.2	5.6	8.5	11
	Обогрев		А	2.6	4	5.5	8.5	11
Размеры, масса								
Размеры без упаковки (ШxВxГ)	Внутренний блок		мм	750 x 242 x 250	826 x 275 x 260	826 x 275 x 260	896 x 275 x 260	1063 x 317 x 294
	Наружный блок		мм	660 x 475 x 242	660 x 242 x 475	720 x 265 x 548	790 x 285 x 548	880 x 310 x 638
Масса нетто	Внутренний блок		кг	8.0	8.0	10.0	11.0	13.5
	Наружный блок		кг	23.0	23.0	30.0	36.8	50.0
Масса в упаковке	Внутренний блок		кг	9.0	9.5	11.5	12.5	15.5
	Наружный блок		кг	25.0	25.0	32.5	40.5	54.0
Техническая информация								
Трубопровод хладагента	Жидкость		мм	6.35	6.35	6.35	6.35	6.35
	Газ		мм	9.52	9.52	12.7	12.7	15.88
Длина трассы	Макс.		м	15	15	15	15	20
Перепад высот	Макс.		м	7	7	7	8	8
Рабочий диапазон температур	Охлаждение		°C	15-43	15-43	15-43	15-43	15-43
	Обогрев		°C	-5-24	-5-24	-5-24	-5-24	-5-24

Серия Crystal



AQ09EWGNSER
AQ12EWGNSER



Режим Smart Saver



В режиме Smart Saver компрессор автоматически включается на минимальное время, необходимое для охлаждения комнаты, экономя электроэнергию.



Технология Virus Doctor



Удаляет из воздуха до 99 % биологических загрязнителей, бактерии и даже вирус H1N1.



Фильтр высокой степени очистки



Фильтр высокой степени очистки задерживает до 80 % пыли и аллергенов.



Режим Good'sleep



В режиме Good'sleep температура регулируется по оптимальному алгоритму создавая условия для комфортного ночного сна.



Дезодорирующий фильтр



Катехиновый фильтр



Антибактериальное покрытие



Автоочистка



Естественный бриз



Режим «Турбо»



Осушение воздуха



Автоматический режим



Режим работы вентилятора



Вкл./выкл. дисплея



Защита двигателя (компрессор с защитой от перегрузок)



Защита контроллера (плата защиты от перепадов напряжения)



Антикоррозионный теплообменник



Направление потока вручную (влево/вправо)



Вкл./выкл. звукового сигнала



24-часовой таймер



Индикатор температуры в помещении



Автоматическое направление потока (вверх/вниз)



Автоматический перезапуск



Автоматический выбор режима

Внутренний блок				AQ09EWGNSER	AQ12EWGNSER
Наружный блок				AQ09EWGNSER	AQ12EWGNSER
Тип кондиционера				Тепло/Холод	Тепло/Холод
Тип хладагента				R410A	R410A
Производительность	Охлаждение	БТЕ/Ч (мин-макс)	9 384	11 944	
		кВт (мин-макс)	2.8	3.5	
	Обогрев	БТЕ/Ч (мин-макс)	9 896	12 968	
		кВт (мин-макс)	2.9	3.8	
Энерго-эффективность	Охлаждение	Коэффициент энергоэффективности (EER)	3.22/A	3.21/A	
	Обогрев	Коэффициент энергоэффективности в режиме обогрева (COP)	3.61/A	3.61/A	
Осушение воздуха		л/ч	1.0	1.5	
Интенсивность циркуляции воздуха (Макс.)		м³/мин	7.5	9.5	
Уровень шума	Внутренний блок (макс./мин.)		дБА	32/24	35/26
	Наружный блок (макс.)		дБА	48	50
Электрические параметры					
Источник питания			В/Гц/Ф	220-240/50/1	220-240/50/1
Потребляемая мощность	Охлаждение		Вт	855	1090
	Обогрев		Вт	803	1053
Рабочий ток	Охлаждение		А	4.1	5.4
	Обогрев		А	3.7	5.1
Размеры, масса					
Размеры без упаковки (ШxВxГ)	Внутренний блок	мм	820 x 285 x 190	820 x 285 x 190	
	Наружный блок	мм	660 x 470 x 240	660 x 470 x 240	
Масса нетто	Внутренний блок	кг	8	8.6	
	Наружный блок	кг	23.2	25.5	
Масса в упаковке	Внутренний блок	кг	10	10.6	
	Наружный блок	кг	25.5	28.4	
Техническая информация					
Трубопровод хладагента	Жидкость	мм	6.35 мм	6.35 мм	
	Газ	мм	9.52 мм	12.7 мм	
Длина трассы	Макс.	м	15	15	
Перепад высот	Макс.	м	7	7	
Рабочий диапазон температур	Охлаждение		°C	15-43	15-43
	Обогрев		°C	-5-24	-5-24

Серия Vogasay



AQ07TSBNSER
AQ09TSBNSER
AQ12TSBNSER

AQ18TSBNSER
AQ24TSBNSER



Режим Smart Saver



В режиме Smart Saver компрессор автоматически включается на минимальное время, необходимое для охлаждения комнаты, экономя электроэнергию.



Фильтр высокой степени очистки



Фильтр высокой степени очистки задерживает до 80 % пыли и аллергенов.



Режим «Турбо»



Режим «Турбо» обеспечивает максимально быстрое охлаждение и обогрев, позволяя в кратчайшие сроки установить желаемую температуру.



Режим Good'sleep



В режиме Good'sleep температура регулируется по оптимальному алгоритму создавая условия для комфортного ночного сна.

Нулевое энергопотребление в режиме Standby	Режим Good'sleep	Антибактериальное покрытие	Автоочистка
Естественный бриз	Осушение воздуха	Автоматический режим	Режим работы вентилятора
Бесшумный режим	Защита двигателя (компрессор с защитой от перегрузок)	Защита контроллера (плата защиты от перепадов напряжения)	Антикоррозионный теплообменник
Многосекционный конденсатор	24-часовой таймер	Автоматическое направление потока воздуха (вверх/вниз)	Направление потока вручную (влево/вправо)
Автоматический перезапуск	Автоматический выбор режима		

Внутренний блок				AQ07TSBNSER	AQ09TSBNSER	AQ12TSBNSER	AQ18TSBNSER	AQ24TSBNSER
Наружный блок				AQ07TSBXSER	AQ09TSBXSER	AQ12TSBXSER	AQ18TSBXSER	AQ24TSBXSER
Тип кондиционера				Тепловой насос	Тепловой насос	Тепловой насос	Тепловой насос	Тепловой насос
Тип хладагента				R410A	R410A	R410A	R410A	R410A
Производительность	Охлаждение	БТЕ/Ч (мин-макс)	6996	9384	11 944	17 745	23 205	
		кВт (мин-макс)	2.1	2.8	3.5	5.2	6.8	
	Обогрев	БТЕ/Ч (мин-макс)	7166	9896	12 968	19 793	23 888	
		кВт (мин-макс)	2.1	2.9	3.8	5.8	7	
Энерго-эффективность	Охлаждение	Кoeffициент энергоэффективности (EER)	3.23/A	3.22/A	3.21/A	2.81/C	2.81/C	
	Обогрев	Кoeffициент энергоэффективности в режиме обогрева (COP)	3.61/A	3.61/A	3.61/A	3.22/C	2.81/D	
Осушение воздуха		л/ч	0.7	1.0	1.5	1.8	2.4	
Интенсивность циркуляции воздуха (Макс.)		м³/мин	7	7.5	9.5	13	17	
Уровень шума	Внутренний блок (макс./мин.)		дБА	32/24	32/24	35/26	40/31	42/33
	Наружный блок (макс.)		дБА	47	48	50	52	54
Электрические параметры								
Источник питания			В/Гц/Ф	220-240/50/1	220-240/50/1	220-240/50/1	220-240/50/1	220-240/50/1
Потребляемая мощность	Охлаждение	Вт	635	855	1090	1850	2420	
		Обогрев	Вт	581	803	1053	1800	2490
Рабочий ток	Охлаждение	А	3.1	4.1	5.4	8.3	10.8	
		Обогрев	А	2.9	3.7	5.1	8.1	11.2
Размеры, масса								
Размеры без упаковки (ШxВxГ)	Внутренний блок	мм	728 x 255 x 175	820 x 285 x 190	820 x 285 x 190	1065 x 298 x 222	1065 x 298 x 222	
		Наружный блок	мм	660 x 470 x 240	660 x 470 x 240	660 x 470 x 240	790 x 548 x 285	880 x 638 x 310
Масса нетто	Внутренний блок	кг	6.6	8	8.4	11.2	11.7	
		Наружный блок	кг	21.2	23.2	25.6	40	51.5
Масса в упаковке	Внутренний блок	кг	8.1	10	10.2	13.1	14.5	
		Наружный блок	кг	24.4	25.5	27.8	42.3	54.9
Техническая информация								
Трубопровод хладагента	Жидкость	мм	6.35	6.35	6.35	6.35	6.35	
		Газ	мм	9.52	9.52	12.7	12.7	15.88
Длина трассы	Макс.	м	15	15	15	15	20	
		Перепад высот	м	7	7	7	8	8
Рабочий диапазон температур	Охлаждение	°C	15-43	15-43	15-43	15-43	15-43	
		Обогрев	°C	-5-24	-5-24	-5-24	-5-24	-5-24

Кондиционер колонного типа Q9000



AF27FSSDAWKN



Технология Virus Doctor



Удаляет из воздуха до 99 % биологических загрязнителей, бактерии и даже вирус H1N1.

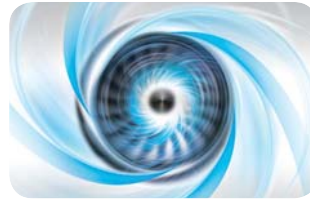

3 мощных Вентилятора



Реактивный механизм создает три мощных завихренных воздушных потока, которые быстро и эффективно охлаждают помещение, создавая комфортную атмосферу.



Компрессор Smart Inverter



Компрессор Smart Inverter адаптирует режим работы к окружающей температуре, позволяя расходовать энергию с максимальной эффективностью.



Zero Filter

С помощью магнитного механизма фильтр Zero Filter удаляет вредные вещества и обеспечивает свежим воздухом большую площадь* за считанные мгновения. Достаточно регулярно промывать фильтр водой, и он прослужит вам долго и сэкономит средства.

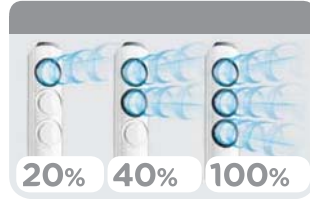

3 вентилятора с раздельным управлением

Каждый вентилятор управляется отдельно, что позволяет регулировать воздушный поток и экономить энергию.

* Основано на данных внутренних испытаний



Экономия времени

Благодаря эффективному распределению воздушных потоков охлаждение занимает меньше времени и расходует меньше энергии. Вы ощутите прохладу гораздо быстрее.



Внутренний блок				AF27FSSDAWKNER
Наружный блок				AF27FSSDAWKXER
Тип кондиционера				Тепловой насос
Тип хладагента				R410A
Производительность		Охлаждение	БТЕ/Ч (мин-макс) кВт (мин-макс)	27000 (9380-32000) 7,9 (2,5-9,4)
		Обогрев	БТЕ/Ч (мин-макс) кВт (мин-макс)	27000 (9380-32000) 7,9 (2,5-9,4)
Энерго-эффективность	Охлаждение	Коэффициент энергоэффективности (EER)		3,20
	Обогрев	Коэффициент энергоэффективности в режиме обогрева (COP)		2,80
Осушение воздуха				л/ч
Интенсивность циркуляции воздуха (Макс.)				м³/мин
Уровень шума	Внутренний блок (макс./мин.)		дБА	
	Наружный блок (макс.)		дБА	
Электрические параметры				
Источник питания			В/Гц/Ф	
Потребляемая мощность		Охлаждение	Вт	
		Обогрев	Вт	
Рабочий ток		Охлаждение	А	
		Обогрев	А	
Размеры, масса				
Размеры без упаковки (ШxВxГ)		Внутренний блок	мм	
		Наружный блок	мм	
Масса нетто		Внутренний блок	кг	
		Наружный блок	кг	
Масса в упаковке		Внутренний блок	кг	
		Наружный блок	кг	
Техническая информация				
Трубопровод хладагента		Жидкость	мм	
		Газ	мм	
Длина трассы		Макс.		м
Перепад высот		Макс.		м
Рабочий диапазон температур		Охлаждение	°C	
		Обогрев	°C	

Полупромышленные кондиционеры



Шаг вперед к свежему и здоровому воздуху

Кондиционер Samsung — идеальное решение для создания комфортной обстановки. Волшебный мир интеллектуальных систем кондиционирования делает нашу жизнь удобнее и комфортнее. Чувствуйте себя хорошо весь день благодаря чистому и здоровому воздуху кондиционера Samsung!

Экономия энергии

CAC SINGLE

CEILING AIR CONDITIONER

Система CAC Single экономно расходует электроэнергию и помогает уменьшить расходы на электричество. Благодаря применению передовых инверторных технологий экономичный наружный блок минимизирует расход электроэнергии и повышает эффективность ее использования. А технология Smart Inverter обеспечивает не только малошумную работу CAC SINGLE, но и высокую скорость охлаждения и обогрева, превышающую скорость обычных кондиционеров.

Возможности

Уменьшенные размеры и вес

Разные варианты подключения труб

Снижение затрат на оплату электроэнергии

Широкий диапазон рабочих температур

Комфортная температура

Быстрое охлаждение и обогрев



Высочайшая энергоэффективность

Технология Smart Inverter обеспечивает мощное быстрое охлаждение и обогрев, более точное, без колебаний, поддержание установленной температуры при минимальном потреблении энергии, уменьшая потери электроэнергии и расходы на ее оплату.

1 Энергоэффективность, класс А

Энергоэффективность класса А означает что эти блоки обладают высочайшей энергоэффективностью и повышенной холодо- и теплопроизводительностью, помогая экономить ваши деньги.

2 Усовершенствованный компрессор

Благодаря более энергоэффективному компрессору компании Samsung удалось значительно снизить энергопотребление наружного блока с технологией Smart Inverter и повысить его коэффициент энергоэффективности.

3 Усовершенствованный пропеллерный вентилятор

В наружных блоках, использующих технологию Smart Inverter, установлены большие двухлопастные пропеллерные вентиляторы, которые легче трехлопастных и имеют увеличенную на 10 % производительность.

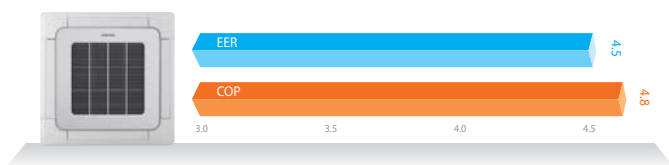

Класс энергоэффективности устройства в режиме охлаждения:		Класс энергоэффективности устройства в режиме обогрева:	
Коэффициент энергоэффективности (К.э.)		Коэффициент энергоэффективности в режиме обогрева (К.э.о.)	
A	К.э. > 3,20	A	К.э.о. > 3,60
B	3,20 ≥ К.э. > 3,00	B	3,60 ≥ К.э.о. > 3,40
C	3,00 ≥ К.э. > 2,80	C	3,40 ≥ К.э.о. > 3,20
D	2,80 ≥ К.э. > 2,60	D	3,20 ≥ К.э.о. > 2,80
E	2,60 ≥ К.э. > 2,40	E	2,80 ≥ К.э.о. > 2,60
F	2,40 ≥ К.э. > 2,20	F	2,60 ≥ К.э.о. > 2,40
G	2,20 ≥ К.э.	G	2,40 ≥ К.э.о.

Энергия

Производитель
Наружный блок
Внутренний блок

Более эффективно

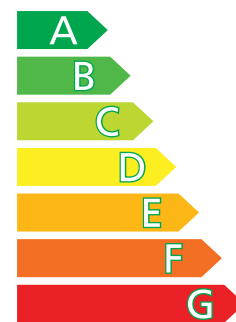

Менее эффективно

Уменьшенные размеры и вес

Новый наружный блок Samsung с технологией Smart Inverter компактнее и легче изделий конкурентов. За счет 25-процентного снижения веса значительно упрощается установка. Конструкция с одним вентилятором имеет меньшую высоту, но не уступает по производительности конкурирующим наружным блокам с двумя вентиляторами.

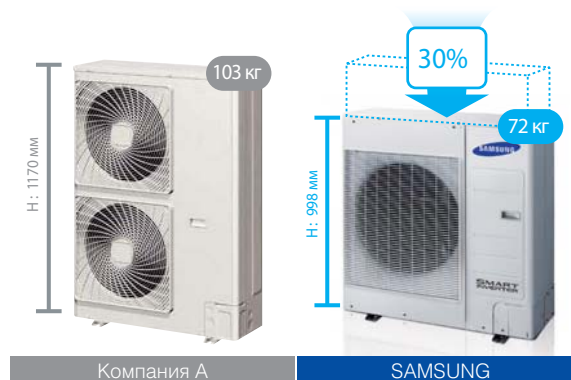

Разные варианты подключения труб

Вы можете выбрать любое направление выхода трубы из наружного блока. В устройстве предусмотрены разъемы для подключения трубы в одном из четырех направлений. При этом, после установки разъемов подключения выглядят аккуратно.

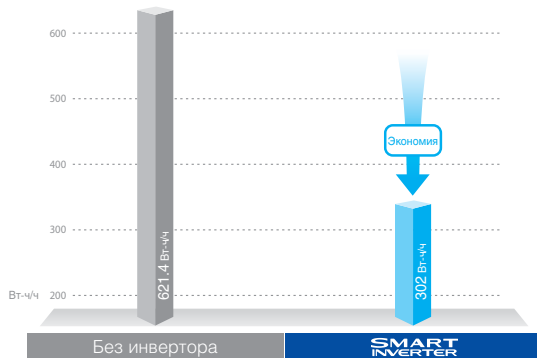

Экономия энергии до 50 %

По достижении заданной температуры кондиционер с технологией Smart Inverter переключается в экономичный режим управления работой компрессора. Предотвращая частое и неэффективное включение и выключение компрессора, технология Smart Inverter экономит до 50 % электроэнергии по сравнению с кондиционером без инвертора.

Широкий диапазон рабочих температур

При использовании кондиционеров Samsung не нужно покупать дополнительное устройство для работы при высокой или низкой температуре. Чтобы в вашем доме всегда было комфортно. Достаточно одного кондиционера, который будет охлаждать его в 50-градусную жару и обогревать в 20-градусный мороз.

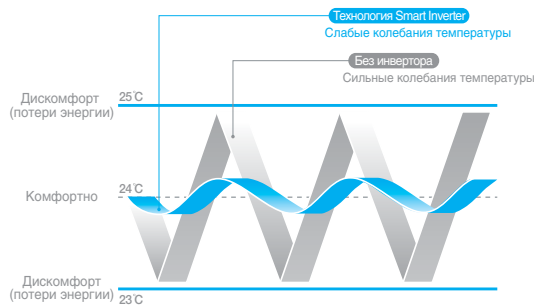
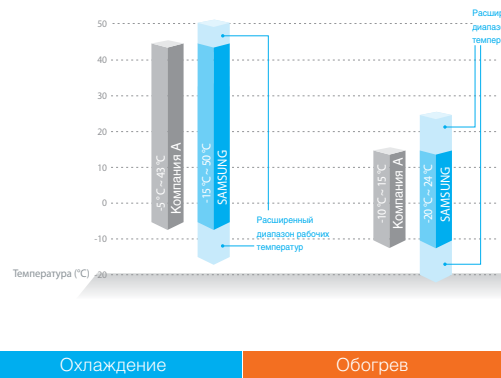

Комфортная температура

После включения кондиционер с технологией Smart Inverter работает на полной мощности, а по достижении заданной температуры поддерживает ее, точно реагируя на любые изменения. Благодаря этому уменьшаются колебания температуры, а в помещении за считанные минуты создаются комфортные условия.





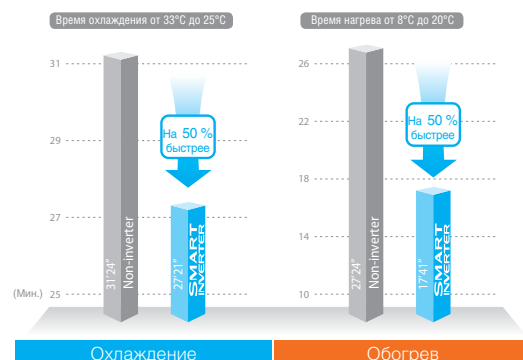











Быстрое охлаждение и обогрев







В случае изменения заданной температуры компрессор кондиционера включается на полную мощность, за счет чего желаемая температура достигается на 15 % быстрее при охлаждении и на 50 % быстрее в режиме обогрева.



Модели и свойства

Модельный ряд

МОДЕЛЬ					
		Кассетный 4 поточный	Кассетный 4 поточный mini	Канальный MSP	Напольно-потолочный блок
ПОЛЕЗНАЯ МОЩНОСТЬ	2,6		●		
	3,5		●		
	5,2	●	●	●	●
	6,0		●		
	7,1	●		●	●
	10,0	●		●	
	14,0	●		●	
ВОЗМОЖНОСТИ	 Мощный поток воздуха	●			
	 Не загрязняет потолок	●			
	 Забор свежего воздуха	●			
	 Мощный дренажный насос	●	●	●	
	 Вспомогательный воздуховод	●			
	 Антивирусный фильтр			●	●
	 Простая чистка фильтра	●	●	●	●
	 Эффективный контроль давления			●	
	 Устройство Virus Doctor	● (опция)			
	 Дизайн интерьера	●	●		●
	 Малый вес	●	●	●	●
	 Разные варианты установки трубы				●

ТИП	ФАЗА	Производи- тельность	2,6 кВт	3,5 кВт	5,2 кВт	6,0 кВт	7,1 кВт	10,0 кВт	14,0 кВт
		1 ФАЗА							
3 ФАЗЫ									



Внутренние блоки

Наслаждайтесь красотой

Кассетные

Спланируйте интерьер, используя внутренние блоки Samsung кассетного типа. В дополнении к привлекательному внешнему виду наши кондиционеры отличаются использованием самых современных технологий.



Канальные

Наслаждайтесь прохладным воздухом. Скрытый за потолком мощный внутренний блок обеспечивает непрерывный поток холодного или теплого воздуха, который может подаваться по нескольким воздуховодам благодаря различным вариантам установки.



Напольно-потолочные

Внутренние блоки напольно-потолочного типа — это уникальные бесшумные системы, появившиеся в ответ на запросы потребителей, желающих установить внутренний блок на полу или на потолке. Теперь это уже не абстрактное желание, а реальность, существенно улучшающая качество нашей жизни.



CAC

CEILING AIR CONDITIONER

Мощный поток воздуха

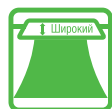

Широкие жалюзи

Широкие жалюзи на внутреннем блоке дальше подают холодный или теплый воздух, обеспечивая равномерное охлаждение или обогрев внутри помещения.

■ Новые жалюзи ■ Обычные

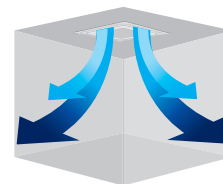

Кассетный 4-поточный

Не загрязняет потолок



НЕТ пыли!

Панель новой конструкции контролирует направление воздушного потока, не позволяя ему контактировать с потолком. Это предотвращает накопление пыли на потолке и помогает сохранить чистоту даже после длительной эксплуатации.

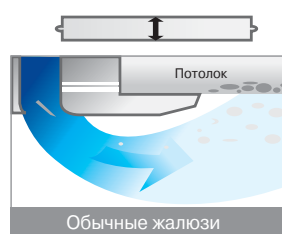

Обычные жалюзи

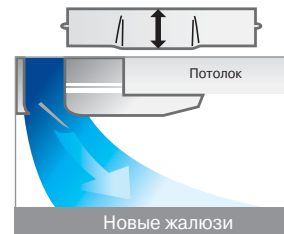

Новые жалюзи

Мощный дренажный насос



Мощный подъем

Дренажный насос поднимает водяной конденсат на высоту до 750 мм по сравнению с 700 мм у конкурирующих изделий. Это расширяет перечень доступных вариантов установки и облегчает ее.

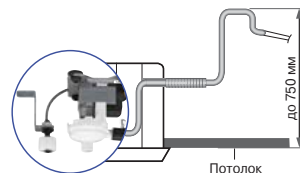

Потолок



Высота подъема

Забор свежего воздуха



Свежий воздух

Через кассетный блок в помещение может быть подан свежий наружный воздух.

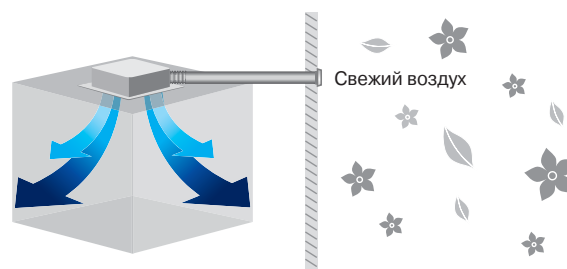

Свежий воздух

Дополнительный воздуховод



Вспомогательный воздуховод

Дополнительный воздуховод позволяет с помощью одного и того же кондиционера охлаждать воздух в небольшом соседнем помещении. (Для его установки в кассетном блоке предусмотрено выбивное отверстие.)

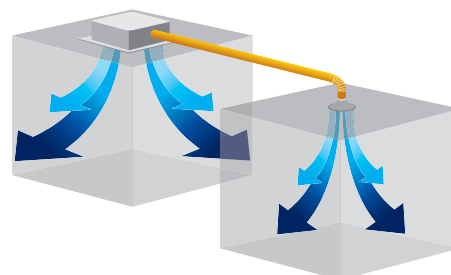

Эффективность и стиль

Кассетный 4-поточный

Новый, усовершенствованный дизайн кассетного 4-поточного блока делает помещение более стильным и изящным. Этот кондиционер не только красиво выглядит, но и обеспечивает комфорт благодаря использованию передовых технологий.

Общие возможности

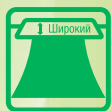

Широкие жалюзи



НЕТ пыли!



Мощный подъем



Свежий воздух



Вспомогательный
воздуховод



Стильная и элегантная панель

Внутренние блоки оснащаются панелями с классическим узором и информативным дисплеем. Кондиционер идеально впишется в любой интерьер и создаст комфортные условия в помещении.



Информативный дисплей

Индикаторы, размещенные вдоль скругленного угла панели, сообщают о режимах работы и возможных неисправностях.

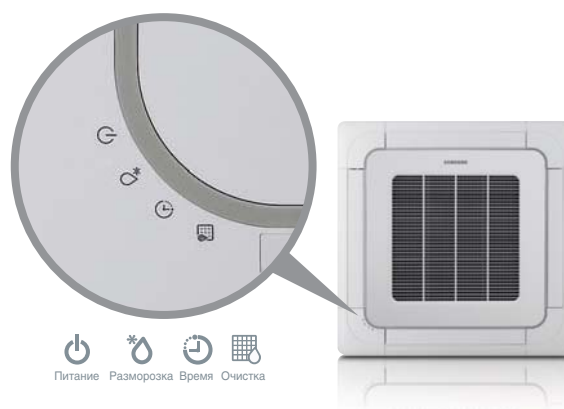

Изящный дизайн

Новый внутренний блок отличается строгим и аккуратным дизайном. Полностью герметичная конструкция воздушных жалюзи гарантирует чистоту внутреннего блока, не позволяя пыли и посторонним предметам попадать внутрь. Кроме того, закрытые жалюзи скрывают внутренние детали устройства, делая его внешний вид более привлекательным.



Низкий вес

Вес внутреннего блока Samsung удалось уменьшить до 17 кг. Это самый легкий внутренний блок на рынке — он на 35 % легче, чем конкурирующие изделия.

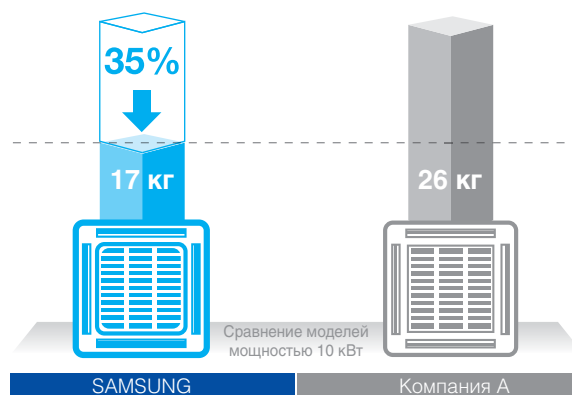

Устройство Virus Doctor MSD-CAN1 (дополнительно) Поставщик здорового воздуха

Устройство Virus Doctor уничтожает находящиеся в воздухе загрязнители, делая воздух в помещении более здоровым. Дополнительно приобретаемый комплект Virus Doctor необходимо просто вставить во внутренний блок.



Эффективное воздействие

Устройство Virus Doctor вырабатывает электроны и ионы водорода, образующие с кислородом воздуха крайне активные гидропероксидные радикалы (HOO⁻). При взаимодействии с органическими биологическими загрязнителями они разрушают их структуру, отбирая у них атом водорода. При реакции иона водорода с находящимися в воздухе опасными для здоровья ОН-радикалами происходит их нейтрализация и образование безвредного водяного пара.



Преимущества технологии Virus Doctor

- Уничтожение присутствующих в воздухе вирусов и бактерий (подтип H1N1)
- Полное истребление бактерий
- Смягчение аллергии благодаря удалению из воздуха аллергенов
- Нейтрализация ОН-радикалов



Индивидуальное управление жалюзи

Пульт дистанционного управления MWR-WE10 (опция) позволяет в индивидуальном порядке выбирать углы раскрытия жалюзи в диапазоне от 32° до 65° для более эффективного охлаждения.



Конденсат не переливается

Обратный клапан на дренажном насосе не позволяет водяному конденсату попадать обратно в дренажный поддон. Благодаря этому поддерживается минимальный уровень воды в дренажном поддоне, вода не застаивается и не переливается.



ПОТОК В ОДНОМ НАПРАВЛЕНИИ



ЧИСТЫЙ ПОТОЛОК



БЕЗ ПЕРЕПОЛНЕНИЙ



БЕЗ ЗАСТАИВАНИЯ

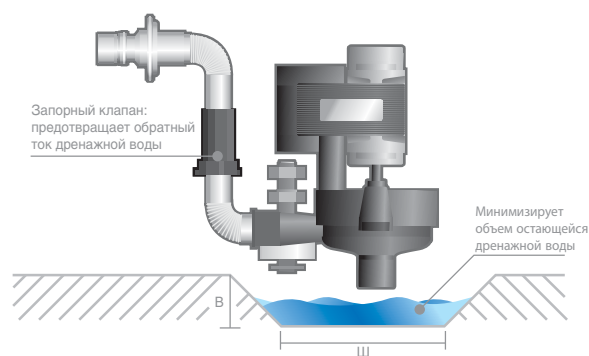

Простое выравнивание

Каждый угол панели отсоединяется по отдельности. Это позволяет регулировать высоту, а также упрощает и ускоряет установку и выравнивание.



Легкая чистка жалюзи

Внутренний кассетный 4-поточный блок оснащается съемными воздушными жалюзи. Для их чистки не нужно снимать всю панель.



Объемный воздушный поток

Выпускные отверстия, повернутые в четырех направлениях, позволяют охладить воздух в любой точке помещения. Воздушные жалюзи новой конструкции уменьшают размеры «мертвых» областей в углах панели и обеспечивают почти 360° охват пространства вокруг внутреннего блока.

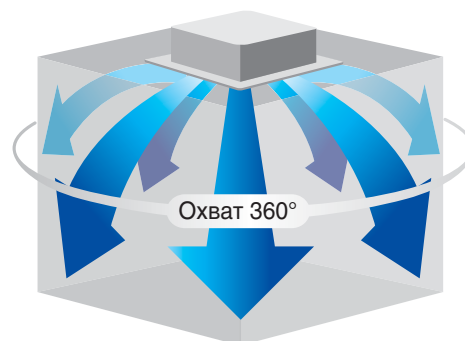
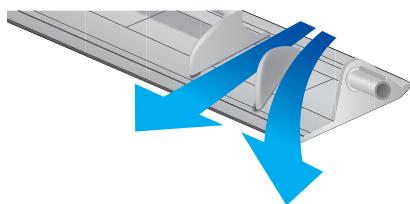

Изменение скорости вентилятора для высоких потолков

Чтобы выбрать оптимальную скорость вентилятора для высоких потолков, не нужно переключать выключатели на плате — достаточно воспользоваться пультом дистанционного управления MR-DH00 (опция). Функция изменения скорости вентилятора для высоких потолков позволяет обеспечить равномерное охлаждение и обогрев в помещениях с потолками высотой до 3,5 м.



MR-DH00



Изменение скорости вентилятора

*Модели 5,2~10,0 кВт

Режим высоких потолков

В режиме высоких потолков внутренний блок создает более сильный воздушный поток, а высота зоны охвата воздушного потока увеличивается до 4,6 м.

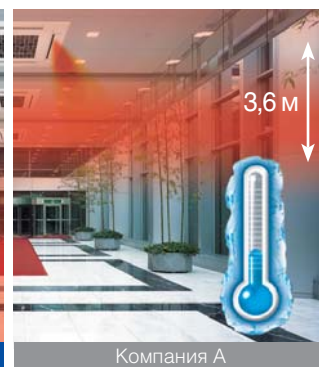
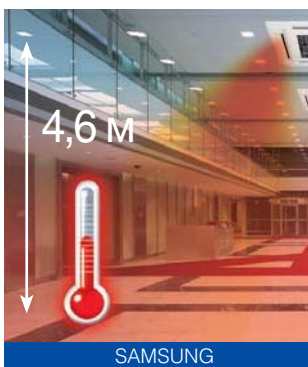

Быстрое охлаждение и обогрев

Внутренний блок Samsung устанавливает заданную температуру намного быстрее продуктов конкурентов.

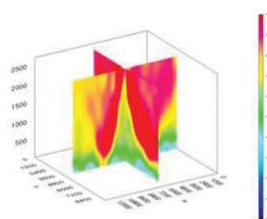

Состояние после
приблизительно
30 минут

25%
Faster

SAMSUNG

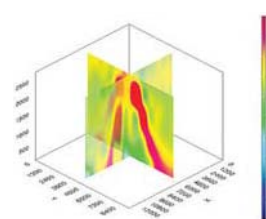

Состояние после
приблизительно
40 минут

Компания А

Турбовентилятор

1 Малошумная работа

Представьте себе помещение, в котором царит тишина и прохлада. Лопасти аэродинамического турбовентилятора создают меньше шума в процессе вращения. Поэтому кондиционеры Samsung работают тише обычных кондиционеров.

2 Равномерное распределение воздуха

Турбовентилятор с широкими лопастями эффективно подает холодный или теплый воздух в 4-х направлениях, быстро охлаждая или нагревая всю комнату и обеспечивая комфорт.

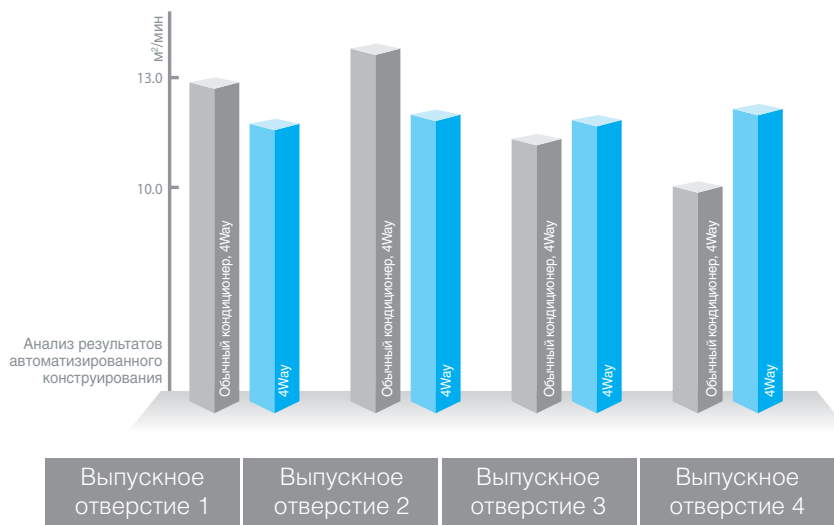
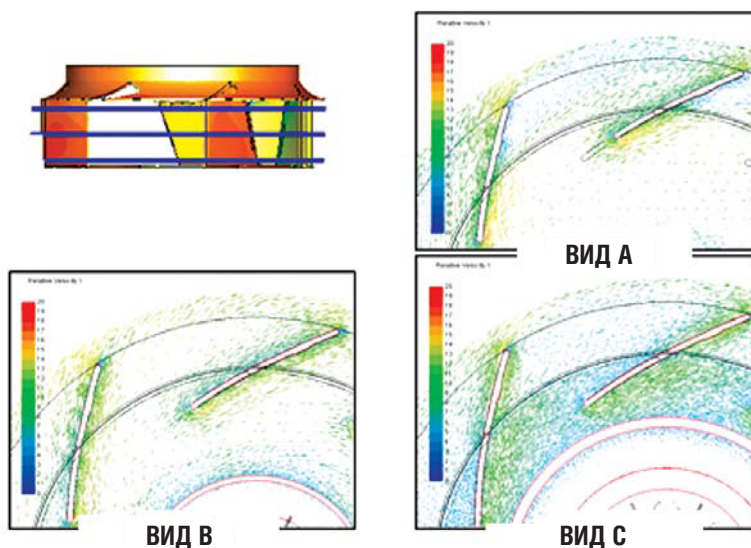
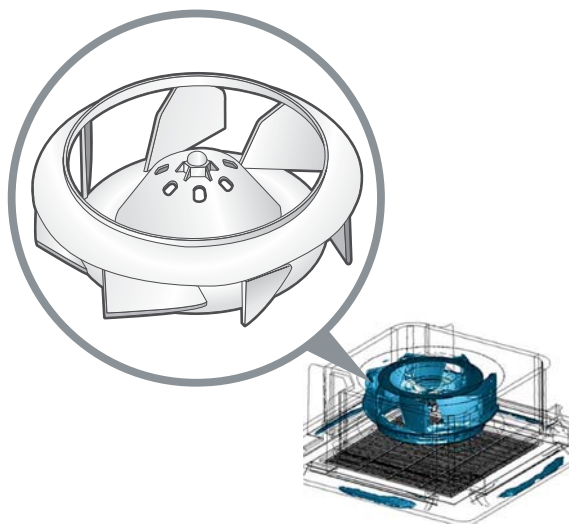

Технические характеристики



Кассетный 4-поточный mini

- Компактные размеры
- Настройка скорости вентилятора
- Автоматический привод в нескольких направлениях
- Режим самодиагностики



Модель	Внутренний блок	Наружный блок		ТН026EAV1	УН026EAV1	
Общие данные	Режим		-	Тепловой насос		
	Производительность	Номинальная	Охлаждение (мин./станд./макс.)	кВт	0.99 / 2.6 / 3.5	
			Обогрев (мин./станд./макс.)	кВт	3400 / 8900 / 12300	
		Класс энергоэффективности (EER) / Класс энергоэффективности (COP)	Обогрев (мин./станд./макс.)	кВт	0.98 / 3.3 / 5.0	
				БТЕ/ч	3300 / 11300 / 15700	
	Мощность	Потребляемая мощность (номинальная)	Охлаждение (мин./станд./макс.)	кВт	0.26 / 0.73 / 1.1	
			Обогрев (мин./станд./макс.)	кВт	0.24 / 0.9 / 1.4	
		Потребляемый ток (номинальный)	Охлаждение (мин./станд./макс.)	А	1.6 / 3.4 / 5.1	
			Обогрев (мин./станд./макс.)	А	1.5 / 4.3 / 6.6	
	Коэффициент энергоэффективности	Автоматический выключатель (АВ в литом корпусе + АВ с защитой от тока утечки на землю/УЗО)		А	15	
		Номинальное охлаждение		-	3.66	
	Трубопровод	Номинальный обогрев		-	3.73	
		Жидкость	Ø, мм		6.35 (1/4)	
			Газ	Ø, мм		9.52 (3/8)
		Ограничения по установке	Макс. длина (между наруж. и внутр. блоками)	м		20.0
Макс. высота (между наруж. и внутр. блоками)	м			10.0		
Хладагент	Тип		-	R410A		
	Заводская заправка		кг	0.95		
Внутренний блок	Электропитание		Ф, В, Гц	1, 220~240, 50		
	Вентилятор	Расход воздуха	Макс./сред./мин.	м³/мин	11.0 / 9.5 / 8.0	
		Внешнее статическое давление	Мин. ~ Макс.	мм водяного столба	-	
	Дренаж	Трубопровод		Па	-	
		Ø, мм			VP25 (внешн. диаметр 32. внутр. диаметр 25)	
	Шум	Уровень звукового давления	Выс./сред./низк.	дБ(А)	30 / 27.5 / 25	
	Габаритно-весовые характеристики	Вес без упаковки		кг	17	
		Вес в упаковке		кг	20	
		Размеры без упаковки (Ш x В x Г)		мм	575 x 260 x 575	
		Размеры с упаковкой (Ш x В x Г)		мм	660 x 310 x 635	
	Панель лицевая	Модель панели		-	PMSMA	
		Вес без упаковки		кг	3.0	
		Вес в упаковке		кг	5.0	
		Размеры без упаковки (Ш x В x Г)		мм	670 x 35 x 670	
	Дополнительные компоненты	Размеры с упаковкой (Ш x В x Г)		мм	717 x 93 x 717	
Дренажный насос		Дренажный насос	-	Встроенный		
Воздушный фильтр		Макс. высота подъема/Произв-ть.	мм/л/ч	750 / 24		
Наружный блок	Дренажный насос		-	Долговечный фильтр		
	Воздушный фильтр		-			
	Электропитание		Ф, В, Гц	1, 220~240, 50		
	Шум	Уровень звукового давления		дБ(А)	47	
	Габаритно-весовые характеристики	Вес без упаковки		кг	36	
		Вес в упаковке		кг	38	
		Размеры без упаковки (Ш x В x Г)		мм	790 x 548 x 285	
		Размеры с упаковкой (Ш x В x Г)		мм	938 x 610 x 382	
	Диапазон рабочих температур	Охлаждение		°C	-5 ~ 46	
		Обогрев		°C	-10 ~ 24	

* Приведенные в этом документе характеристики изделий могут быть изменены без предварительного уведомления, поскольку изделия постоянно совершенствуются.

Дополнительные компоненты

Индивидуальные пульты дистанционного управления



MWR-WE10



MWR-WH00



MWR-SH00



MR-DH00

TH035EAV1 UH035EAV1	TH052EAV1 UH052EAV1	TH060EAV1 UH060EAV1
Тепловой насос	Тепловой насос	Тепловой насос
1.0 / 3.5 / 4.2	1.6 / 4.7 / 6.0	1.8 / 5.8 / 6.5
3400 / 11900 / 14300	5500 / 16000 / 20500	6100 / 19800 / 22200
1.0 / 4.0 / 5.5	1.3 / 5.5 / 9.0	1.8 / 7.0 / 10.0
3300 / 13600 / 17100	4400 / 18800 / 30700	6100 / 23900 / 34100
A / A	B / C	B / C
0.26 / 1.09 / 1.4	0.5 / 1.51 / 2.2	0.55 / 1.93 / 2.1
0.25 / 1.1 / 1.4	0.48 / 1.66 / 3.2	0.51 / 2.18 / 3.7
1.6 / 5 / 6.4	2.4 / 6.7 / 10	2.7 / 8.8 / 9.4
1.5 / 5.1 / 6.7	2.6 / 7.4 / 15	2.6 / 10.5 / 16.6
15	20	20
3.21	3.11	3.01
3.61	3.31	3.21
6.35 (1/4)	6.35 (1/4)	6.35 (1/4)
9.52 (3/8)	12.7 (1/2)	15.88 (5/8)
20.0	30.0	30.0
10.0	15.0	15.0
R410A	R410A	R410A
0.95	1.45	1.50
1, 220-240, 50	1, 220-240, 50	1, 220-240, 50
12.0 / 10.0 / 8.0	12.9 / 11.7 / 10.7	13.6 / 12.9 / 11.9
-	-	-
VP25 (внешн. диаметр 32. внутр. диаметр 25)	VP25 (внешн. диаметр 32. внутр. диаметр 25)	VP25 (внешн. диаметр 32. внутр. диаметр 25)
34 / 31 / 27	41 / 37 / 33	41 / 37 / 33
17	17	17
20	20	20
575 x 260 x 575	575 x 260 x 575	575 x 260 x 575
660 x 310 x 635	660 x 310 x 635	660 x 310 x 635
PMSMA	PMSMA	PMSMA
3.0	3.0	3.0
5.0	5.0	5.0
670 x 35 x 670	670 x 35 x 670	670 x 35 x 670
717 x 93 x 717	717 x 93 x 717	717 x 93 x 717
Встроенный	Встроенный	Встроенный
750 / 24	750 / 24	750 / 24
Долговечный фильтр	Долговечный фильтр	Долговечный фильтр
1, 220-240, 50	1, 220-240, 50	1, 220-240, 50
47 / 47	49 / 49	52 / 52
36	50	57
38	53	61
790 x 548 x 285	880 x 638 x 310	880 x 798 x 310
938 x 610 x 382	1023 x 704 x 413	1038 x 861 x 413
-5 ~ 46	-5 ~ 46	-5 ~ 46
-10 ~ 24	-10 ~ 24	-10 ~ 24

Панель



PMSMA

Технические характеристики



Кассетный 4-поточный

- Устройство Virus Doctor (дополнительно)
- Объемный воздушный поток
- Индивидуальное управление жалюзи
- Изменение скорости вентилятора для высоких потолков



Модель	Внутренний блок	Наружный блок				
					NS0524SXEC	
					RC052SHXEC	
Общие данные	Режим				Тепловой насос	
	Производительность	Номинальная	Охлаждение (мин./станд./макс.)	кВт	1.30 / 5.10 / 5.90	
			Обогрев (мин./станд./макс.)	кВт	1.2 / 5.7 / 6.7	
	Мощность	Потребляемая мощность (номинальная)	Охлаждение (мин./станд./макс.)	кВт	0.38 / 1.59 / 2.0	
			Обогрев (мин./станд./макс.)	кВт	0.29 / 1.46 / 1.7	
			Потребляемый ток (номинальный)	А	2.5 / 8.0 / 9.5	
	Коэффициент энергетической эффективности	EER (охлаждение)		-	3.21	
			COP (обогрев)	-	3.91	
	Трубопровод	Жидкость		Ø, мм	6.35	
				Ø, дюйм	1/4	
		Газ		Ø, мм	12.7	
				Ø, дюйм	1/2	
		Ограничения по установке	Макс. длина (между наруж. и внутр. блоками)	м		30.0
	Макс. высота (между наруж. и внутр. блоками)		м		20.0	
	Кабель	Кабель питания		мм ²	-	
Кабель управления			мм ²	0.75-1.5		
Хладагент	Тип		-	R410A		
	Метод управления		-	ЭРВ		
	Заводская заправка		кг	1.30		
Внутренний блок	Электропитание		Ф, В, Гц		1, 220-240, 50	
	Вентилятор	Тип		-	Турбо	
		Двигатель	Потребляемая мощность	Вт		65
		Количество		шт		1
		Расход воздуха	Выс. / Средн. / Низк.	м ³ /мин		14 / 12.7 / 11.3
	Дренаж	Дренажный трубопровод		Ø, мм		VP25 (OD 32, ID 25)
	Шум	Уровень звукового давления	Выс. / Средн. / Низк.	дБ(А)		37 / 35 / 33
	Габаритно-весовые характеристики	Вес без упаковки		кг		15.5
		Вес в упаковке		кг		19.5
		Размеры без упаковки (Ш x В x Г)		мм		840 x 204 x 840
		Размеры в упаковке (Ш x В x Г)		мм		898 x 275 x 898
	Панель лицевая	Модель		-		PC4NUSKE
		Вес без упаковки		кг		5.9
		Вес в упаковке		кг		8.4
		Размеры без упаковки (Ш x В x Г)		мм		950 x 45 x 950
Дополнительные компоненты	Дренажный насос	Модель	-		Встроенный	
		Высота подъема / Произв-ть.	мм / л/час		750 / 24	
	Пульт управления		-		Опция	
	Фильтр воздушный		-			В комплекте
Наружный блок	Электропитание		Ф, В, Гц		1, 220-240, 50	
	Компрессор	Тип		-		Роторный; двойной бесщеточный постоянного тока.
		Модель		-		UG4T150FUDJQ
		Масло	Тип	-		POE
	Вентилятор	Расход воздуха	Заправка заводская	мл		650
			Охлаждение / Обогрев	м ³ /мин		37
	Шум	Уровень звукового давления	Охлаждение / Обогрев	л/сек		617
				дБ(А)		50 / 50
	Габаритно-весовые характеристики	Вес без упаковки		кг		36.0
		Вес в упаковке		кг		40.0
		Размеры без упаковки (Ш x В x Г)		мм		790 x 545 x 285
		Размеры в упаковке (Ш x В x Г)		мм		929 x 599 x 382
	Диапазон рабочих температур	Охлаждение		°C		-5 ~ 43
		Обогрев		°C		-15 ~ 24

* Приведенные в этом документе характеристики изделий могут быть изменены без предварительного уведомления, поскольку изделия постоянно совершенствуются.

Дополнительные компоненты

Индивидуальные пульты дистанционного управления



MWR-WE10



MWR-WH0*



MWR-SH00



MR-DH00

NS0714SXEC	NS1004SXEC	NS1004SXEC	NS1404SXEC	NS1404SXEC
RC071SHXEC	RC100SHXEC	RC100SHXGC	RC140SHXEC	RC140SHXGC
Тепловой насос	Тепловой насос	Тепловой насос	Тепловой насос	Тепловой насос
2.1 / 7.0 / 8.0	2.4 / 10.0 / 10.8	3.2 / 10.0 / 11.5	3.6 / 14.0 / 14.2	3.0 / 14.0 / 14.2
1.5 / 7.7 / 8.0	2.5 / 11.2 / 12.4	3.4 / 11.2 / 12.5	3.4 / 16.0 / 17.0	3.2 / 16.0 / 17.5
0.4 / 2.4 / 2.9	0.65 / 4.33 / 4.70	0.65 / 4.33 / 4.7	0.86 / 4.96 / 5.0	0.8 / 4.96 / 5.4
0.31 / 2.33 / 2.9	0.5 / 3.85 / 4.9	0.5 / 3.85 / 4.9	0.65 / 4.98 / 5.4	0.65 / 4.98 / 6.8
5.5 / 11.0 / 12.7	3.2 / 19.5 / 21.0	3.2 / 19.5 / 21.0	4.3 / 23.0 / 23.5	1.8 / 8.0 / 8.2
5.0 / 10.5 / 12.0	2.7 / 17.5 / 21.0	2.7 / 17.5 / 21.0	3.5 / 22.0 / 25.0	1.6 / 8.5 / 10.5
2.92	2.31	2.31	2.82	2.82
3.31	2.91	2.91	3.21	3.21
6.35	9.52	9.52	9.52	9.52
1/4	3/8	3/8	3/8	3/8
15.88	15.88	15.88	15.88	15.88
5/8	5/8	5/8	5/8	5/8
30.0	50.0	50.0	50.0	50.0
20.0	30.0	30.0	30.0	30.0
-	-	-	-	-
0.75~1.5	0.75~1.5	0.75~1.5	0.75~1.5	0.75~1.5
R410A	R410A	R410A	R410A	R410A
ЭРБ	ЭРБ	ЭРБ	ЭРБ	ЭРБ
1.35	2.70	2.70	2.70	2.70
1, 220~240, 50	1, 220~240, 50	3, 380~415, 50	1, 220~240, 50	3, 380~415, 50
Турбо	Турбо	Турбо	Турбо	Турбо
65	97	97	97	97
1	1	1	1	1
18 / 16.6 / 15.4	23 / 21.5 / 20.3	23 / 21.5 / 20.3	34 / 32.5 / 31.2	34 / 32.5 / 31.2
VP25 (OD 32, ID 25)	VP25 (OD 32, ID 25)	VP25 (OD 32, ID 25)	VP25 (OD 32, ID 25)	VP25 (OD 32, ID 25)
41 / 39 / 37	45 / 42 / 39	45 / 42 / 39	46 / 43 / 40	46 / 43 / 40
15.5	16.0	16.0	19.0	19.0
19.5	20.0	20.0	24.0	24.0
840 x 204 x 840	840 x 204 x 840	840 x 204 x 840	840 x 288 x 840	840 x 288 x 840
898 x 275 x 898	898 x 275 x 898	898 x 275 x 898	898x 357 x 898	898x 357 x 898
PC4NUSKE	PC4NUSKE	PC4NUSKE	PC4NUSKE	PC4NUSKE
5.9	5.9	5.9	5.9	5.9
8.4	8.4	8.4	8.4	8.4
950 x 45 x 950	950 x 45 x 950	950 x 45 x 950	950 x 45 x 950	950 x 45 x 950
1005 x 100 x 1005	1005 x 100 x 1005	1005 x 100 x 1005	1005 x 100 x 1005	1005 x 100 x 1005
Встроенный	Встроенный	Встроенный	Встроенный	Встроенный
750 / 24	750 / 24	750 / 24	750 / 24	750 / 24
Опция	Опция	Опция	Опция	Опция
В комплекте	В комплекте	В комплекте	В комплекте	В комплекте
1, 220~240, 50	1, 220~240, 50	3, 380~415, 50	1, 220~240, 50	3, 380~415, 50
Роторный; двойной бесщеточный постоянного тока.	Роторный; двойной бесщеточный постоянного тока.	Роторный; двойной бесщеточный постоянного тока.	Роторный; двойной бесщеточный постоянного тока.	Роторный; двойной бесщеточный постоянного тока.
UG4T200FUAE4	UG8T300FUBJU	UG5T450FUFJX	UG5T450FUEJX	UG5T450FUEJX
POE	POE	POE	POE	POE
600	1200	1700	1700	1700
42	64	62	113	113
700	1 067	1 033	1 883	1 883
50 / 51	55 / 56	55 / 56	56 / 57	56 / 57
47.0	67.0	67.0	92.0	92.0
52.0	72.0	72.0	100.0	100.0
880 x 638 x 310	880 x 931 x 320	880 x 931 x 320	932 x 1.128 x 375	932 x 1.128 x 375
1024 x 750 x 414	1043 x 1062 x 411	1043 x 1062 x 411	1091 x 1286 x 472	1091 x 1286 x 472
-5 ~ 43	-5 ~ 43	-5 ~ 43	-5 ~ 43	-5 ~ 43
-15 ~ 24	-15 ~ 24	-15 ~ 24	-15 ~ 24	-15 ~ 24

Панель



PC4NUSKE



Канальные внутренние блоки

Антивирусный фильтр



Антивирусный фильтр

Антивирусный фильтр не только улавливает частички пыли, но и препятствует размножению плесени и бактерий.

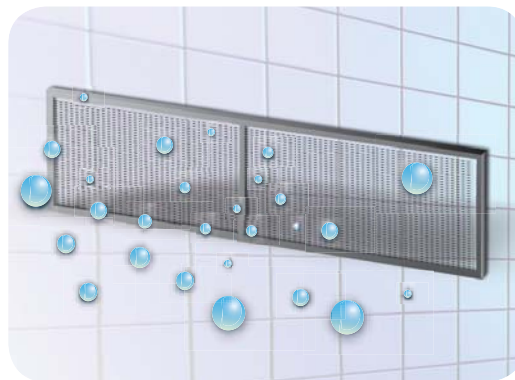

Простая чистка фильтра



Простой фильтр

После 1000 часов эксплуатации индикатор очистки фильтра сообщит вам, что фильтр нуждается в чистке. Фильтр легко извлекается из блока снизу, слева или справа. (Период 1000 часов задан по умолчанию; на внутренней печатной плате можно поменять это значение на 2000 часов.)

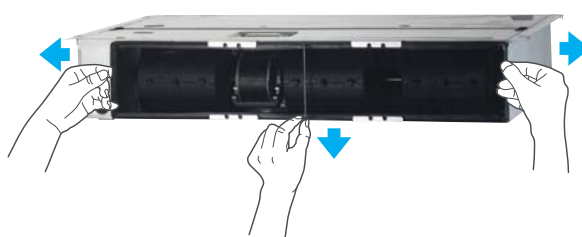

Эффективный контроль давления



Эффективное управление

Система эффективного контроля давления регулирует скорость вентилятора с учетом внешнего статического давления, за счет чего кондиционер обеспечивает равномерное охлаждение или обогрев независимо от условий окружающей среды.

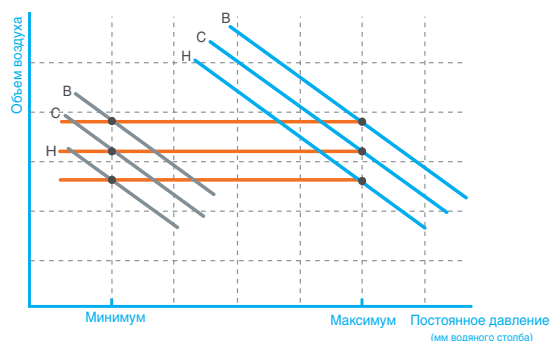

Мощный дренажный насос с высотой подъема 750 мм (опция)



Мощный подъем (опция)

Дренажный насос поднимает водяной конденсат на высоту до 750 мм. Это расширяет перечень доступных вариантов установки и облегчает ее.

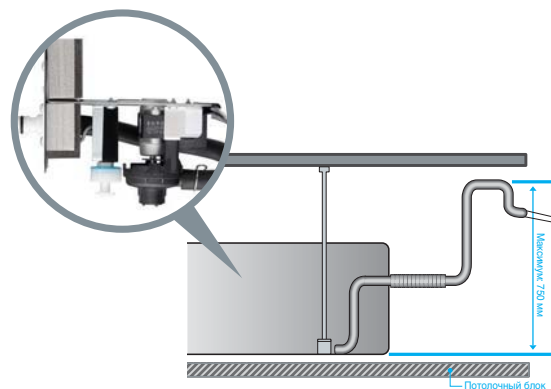

Тишина и мощь

Канальный средненапорный MSP

Канальный кондиционер MSP — это устанавливаемый за потолком малошумный, мощный кондиционер с функцией контроля внешнего статического давления. Благодаря достаточно высокому статическому давлению, обеспечивающему стабильное и эффективное охлаждение и нагрев больших помещений, этот кондиционер имеет большую зону охвата.

Общие возможности



Антивирусный
фильтр



Простой фильтр



Мощный подъем
(опция)



Эффективное
управление



Высокая мощность и большая зона действия

Канальный кондиционер MSP создает большее статическое давление, чем тонкие канальные кондиционеры, позволяя использовать более длинные воздуховоды с большим количеством воздухозаборников и выпускных отверстий для охлаждения или обогрева помещений большей площади.

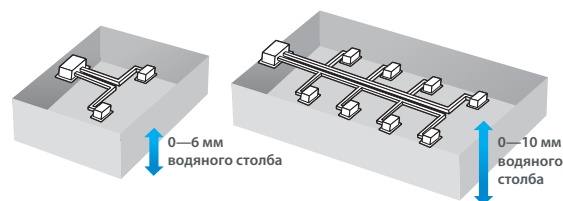

Тонкий канальный кондиционер

Канальный кондиционер MSP

Малозумная работа и контроль статического давления

Благодаря контролю внешнего статического давления возможно снизить уровень шума. Присоединение воздуховодов с оптимальной площадью сечения позволяет кондиционеру эффективно работать на более низкой скорости вращения вентилятора.



Небольшая ширина

Компактные размеры и очень малая ширина (всего 900 мм) упрощают установку и обслуживание, повышая удобство пользования кондиционером.



* Измерения выполнялись без блока управления.

Простота обслуживания

Сокращение затрат на обслуживание благодаря удобному доступу ко внутренним узлам блока.

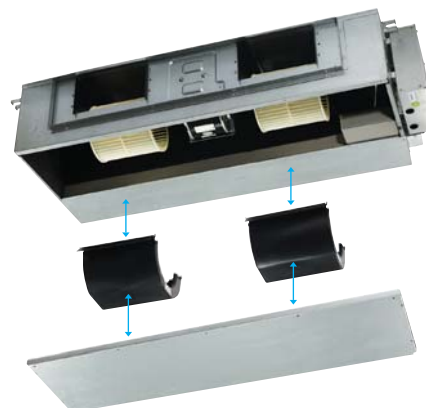

Технические характеристики

Канальный кондиционер MSP



- Небольшая ширина
- Высокая мощность и большая зона действия
- Малошумная работа и контроль статического давления
- Простота обслуживания



Модель	Внутренний блок	Наружный блок	NS052SSXEC	RC052SHXEC	
Общие данные	Режим		-	Тепловой насос	
	Производительность	Номинальная производительность	Охлаждение (мин./станд./макс.)	кВт	1.10 / 5.00 / 5.90
			Обогрев (мин./станд./макс.)	кВт	3800 / 17100 / 20100
	Мощность	Потребляемая мощность (номинальная)	Охлаждение (мин./станд./макс.)	кВт	1.00 / 5.50 / 6.40
			Обогрев (мин./станд./макс.)	кВт	3400 / 18800 / 22780
	Кoeffициент энергетической эффективности	EER (охлаждение)	Охлаждение (мин./станд./макс.)	кВт	0.39 / 1.78 / 2.05
			Обогрев (мин./станд./макс.)	кВт	0.29 / 1.66 / 1.95
	Трубопровод	Потребляемый ток (номинальный)	Охлаждение (мин./станд./макс.)	А	2.10 / 8.30 / 9.50
			Обогрев (мин./станд./макс.)	А	1.80 / 8.00 / 9.30
	Кoeffициент энергетической эффективности	COP (обогрев)		-	2.81
				-	3.31
	Трубопровод	Жидкость	Ø, мм		6.35
			Ø, дюйм		1/4
		Газ	Ø, мм		12.7
			Ø, дюйм		1/2
Ограничения по установке	Макс. длина (между наруж. и внутр. блоками)	м		30.0	
	Макс. высота (между наруж. и внутр. блоками)	м		20.0	
Кабель	Питание	мм ²		-	
	Управление	мм ²		0.75-1.5	
Хладагент	Тип	-		R410A	
	Метод управления	-		ЭРВ	
	Заводская заправка	кг		1.30	
Внутренний блок	Электропитание		Ф, В, Гц	1, 220-240, 50	
	Вентилятор	Тип		-	Диаметральный
		Двигатель	Потребляемая мощность	Вт	200
	Расход воздуха	Количество		шт	2
		Выс. / Средн. / Низк.	м ³ /мин		15.2 / 14 / 12.5
		Мин. / Стандарт / Макс.	Па		0 / 29.4 / 58.8
		Внешнее статическое давление		Па	
	Дренаж	Дренажный трубопровод		Ø, мм	VP25 (OD 32.ID 25)
	Шум	Уровень звукового давления		дБ(А)	38 / 36 / 34
		Выс. / Средн. / Низк.		дБ(А)	
	Габаритно-весовые характеристики	Вес без упаковки		кг	28.0
		Вес в упаковке		кг	32.0
		Размеры без упаковки (Ш x В x Г)		мм	900 x 260 x 480
		Размеры в упаковке (Ш x В x Г)		мм	1146 x 363 x 584
	Принадлежности	Дренажный насос		Модель	Опция / MDP-M075SGU3
Пульт управления			Высота подъема / Произв-ть.	750 / 24	
	Фильтр воздушный			Опция	
Наружный блок	Питание		Ф, В, Гц	В комплекте 1, 220-240, 50	
	Компрессор	Тип		-	Роторный; двойной бесщеточный постоянного тока.
		Модель		-	UG4T150FUDJQ
	Масло	Тип		-	POE
		Заправка заводская		мл	650
	Вентилятор	Расход воздуха		м ³ /мин	37
		Охлаждение / Обогрев		л/сек	617
	Шум	Уровень звукового давления		дБ(А)	50 / 50
		Охлаждение / Обогрев		дБ(А)	38.0
	Габаритно-весовые характеристики	Вес без упаковки		кг	38.0
		Вес в упаковке		кг	42.0
		Размеры без упаковки (Ш x В x Г)		мм	790 x 545 x 285
		Размеры в упаковке (Ш x В x Г)		мм	929 x 599 x 382
	Диапазон рабочих температур	Охлаждение		°C	-5 ~ 43
		Обогрев		°C	-15 ~ 24

* Приведенные в этом документе характеристики изделий могут быть изменены без предварительного уведомления, поскольку наши изделия постоянно совершенствуются.

Дополнительные компоненты

Индивидуальные пульты дистанционного управления



MWR-WE10



MWR-WH00*



MWR-SH00



MR-DH00



MRK-A00



MRW-10A

Дренаж Насос



MDP-M075SGU1
MDP-M075SGU2
MDP-M075SGU3

NS071SSXEC	NS100SSXEC	NS100SSXEC	NS140SSXEC	NS140SSXEC
RC071SHXEC	RC100SHXEC	RC100SHXGC	RC140SHXEC	RC140SHXGC
Тепловой насос	Тепловой насос	Тепловой насос	Тепловой насос	Тепловой насос
1.60 / 7.00 / 8.00	2.0 / 10.0 / 10.8	3.20 / 10.0 / 12.0	3.20 / 14.0 / 14.5	3.20 / 14.0 / 15.0
5500 / 23900 / 27300	6800 / 34100 / 36900	10900 / 34100 / 40900	10900 / 47800 / 49500	10900 / 47800 / 49500
1.40 / 7.70 / 8.20	2.4 / 11.2 / 12.0	3.2 / 11.2 / 13.0	3.2 / 16.0 / 16.0	3.0 / 16.0 / 18.5
4 800 / 26300 / 28000	8200 / 38200 / 40900	10900 / 38200 / 44400	10900 / 54600 / 54600	10200 / 54600 / 63100
0.55 / 2.68 / 2.92	0.78 / 4.5 / 4.6	0.95 / 3.985 / 5.4	0.95 / 5.15 / 5.20	0.95 / 5.15 / 5.50
0.50 / 2.40 / 2.85	0.64 / 3.985 / 4.7	0.95 / 3.60 / 6.0	0.8 / 5.315 / 5.60	0.75 / 5.315 / 7.0
2.70 / 13.10 / 14.50	3.5 / 20.5 / 21.0	2.0 / 6.5 / 8.2	4.5 / 23.0 / 23.0	1.8 / 8.0 / 9.0
2.50 / 12.00 / 13.20	3.0 / 17.5 / 20.5	1.8 / 6.0 / 9.2	3.5 / 24.0 / 25.0	1.6 / 8.5 / 10.8
2.61	2.21	2.51	2.71	2.71
3.21	2.81	3.11	3.01	3.01
6.35	9.52	9.52	9.52	9.52
1/4	3/8	3/8	3/8	3/8
15.88	15.88	15.88	15.88	15.88
5/8	5/8	5/8	5/8	5/8
30.0	50.0	50.0	50.0	50.0
20.0	30.0	30.0	30.0	30.0
-	-	-	-	-
0.75~1.5	0.75~1.5	0.75~1.5	0.75~1.5	0.75~1.5
R410A	R410A	R410A	R410A	R410A
ЭРВ	ЭРВ	ЭРВ	ЭРВ	ЭРВ
1.35	2.70	2.70	2.70	2.70
1, 220~240, 50	1, 220~240, 50	3, 380~415, 50	1, 220~240, 50	3, 380~415, 50
Диаметральный	Диаметральный	Диаметральный	Диаметральный	Диаметральный
200	200	200	200	200
2	2	2	2	2
22 / 20.5 / 18.5	24.5 / 22.5 / 21	24.5 / 22.5 / 21	32 / 29 / 26	32 / 29 / 26
0 / 29.4 / 58.8	0 / 39.2 / 78.4	0 / 39.2 / 78.4	0 / 49 / 98	0 / 49 / 98
VP25 (OD 32.ID 25)	VP25 (OD 32.ID 25)	VP25 (OD 32.ID 25)	VP25 (OD 32.ID 25)	VP25 (OD 32.ID 25)
45 / 42 / 38	41 / 39 / 37	41 / 39 / 37	42 / 40 / 37	42 / 40 / 37
29.0	33.0	34.0	36.0	39.0
34.0	38.0	40.0	42.0	46.0
900 x 260 x 480	1150 x 260 x 480	1150 x 260 x 480	1150 x 320 x 480	1150 x 320 x 480
1146 x 363 x 584	1420 x 340 x 595	1420 x 340 x 595	1420 x 400 x 595	1420 x 400 x 595
Опция / MDP-M075SGU3	Опция / MDP-M075SGU1	Опция / MDP-M075SGU1	Опция / MDP-M075SGU1	Опция / MDP-M075SGU1
750 / 24	750 / 24	750 / 24	750 / 24	750 / 24
Опция	Опция	Опция	Опция	Опция
В комплекте	В комплекте	В комплекте	В комплекте	В комплекте
1, 220~240, 50	1, 220~240, 50	3, 380~415, 50	1, 220~240, 50	3, 380~415, 50
Роторный; двойной бесщеточный постоянного тока.	Роторный; двойной бесщеточный постоянного тока.	Роторный; двойной бесщеточный постоянного тока.	Роторный; двойной бесщеточный постоянного тока.	Роторный; двойной бесщеточный постоянного тока.
UG4T200FUAЕ4	UG8T300FUBJU	UG5T450FUFJX	UG5T450FUEJX	UG5T450FUEJX
РОЕ	РОЕ	РОЕ	РОЕ	РОЕ
600	600	1200	1700	1700
42	64	62	113	113
700	1067	1033	1883	1883
50 / 51	55 / 56	55 / 56	56 / 57	56 / 57
50	67.0	74.0	92.0	92.0
53	72.0	79.0	100.0	100.0
880 x 638 x 310	880 x 931 x 320	880 x 931 x 320	932 x 1128 x 375	932 x 1128 x 375
1024 x 750 x 414	1043 x 1062 x 411	1043 x 1062 x 411	1091 x 1286 x 472	1091 x 1286 x 472
-5 ~ 43	-5 ~ 43	-5 ~ 43	-5 ~ 43	-5 ~ 43
-15 ~ 24	-15 ~ 24	-15 ~ 24	-15 ~ 24	-15 ~ 24

Простота и функциональность

Напольно-потолочный

Компактные внутренние блоки напольно-потолочных кондиционеров могут устанавливаться на полу или на потолке, обеспечивая более эффективное использование пространства помещений и позволяя наслаждаться потоком свежего воздуха в любой точке комнаты.

Общие возможности



Дизайн интерьера



Антивирусный
фильтр



Малый вес



Гибкость
установки



Два способа установки

В зависимости от наличия свободного места или существующих потребностей внутренний блок кондиционера может быть установлен под потолком или на полу.

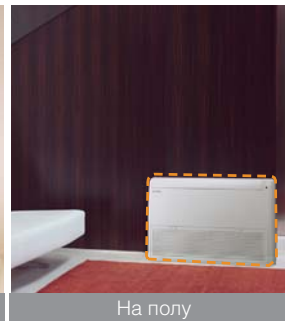
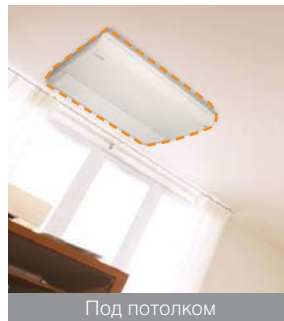

Компактность и эффективность

Кондиционеры Samsung напольно-потолочного типа имеют компактную конструкцию, при этом их холодопроизводительность сопоставима с более крупными конкурирующими моделями.



Технические характеристики



Напольно-потолочный кондиционер

- Два способа установки
- Компактность и эффективность



Дизайн интерьера



Антивирусный фильтр



Малый вес



Гибкость установки

Модель	Внутренний блок		Наружный блок		NS052CSXEC		
					RC052SHXEC		
Общие данные	Режим			-	Тепловой насос		
	Производительность	Номинальная	Охлаждение (мин./станд./макс.)	кВт	1.10 / 5.00 / 5.90		
			Обогрев (мин./станд./макс.)	кВт	3800 / 17100 / 20100		
	Мощность	Потребляемая мощность (номинальная)	Охлаждение (мин./станд./макс.)	кВт	0.42 / 1.66 / 2.00		
			Обогрев (мин./станд./макс.)	кВт	0.35 / 1.74 / 1.95		
	Кoeffициент энергетической эффективности	EER (охлаждение)	Охлаждение (мин./станд./макс.)	A	2.30 / 7.70 / 9.50		
			Обогрев (мин./станд./макс.)	A	1.80 / 7.60 / 9.10		
	Трубопровод	Жидкость		Ф, мм	6.35		
				Ф, дюйм	1/4		
		Газ		Ф, мм	12.7		
				Ф, дюйм	1/2		
	Ограничения по установке	Макс. длина (между наруж. и внутр. блоками)		м	30.0		
		Макс. высота (между наруж. и внутр. блоками)		м	20.0		
	Кабель	Питание		мм ²	-		
		Управление		мм ²	0.75-1.5		
Хладагент	Тип			R410A			
	Метод управления			ЭРВ			
	Заводская заправка		кг	1.30			
Внутренний блок	Электропитание		Ф, В, Гц	1, 220-240, 50			
	Вентилятор	Тип		-	Диаметральный		
		Двигатель	Потребляемая мощность	Вт	50		
		Количество		шт	2		
	Дренаж	Расход воздуха	Выс. / Средн. / Низк.	м ³ /мин	13 / 11.8 / 10.8		
		Дренажный трубопровод		Ф, мм	ID 18, гибкий шланг		
	Шум	Уровень звукового давления	Выс. / Средн. / Низк.	дБ(А)	40 / 38 / 36		
		Габаритно-весовые характеристики	Вес без упаковки		кг	22.0	
	Вес в упаковке			кг	26.0		
	Размеры без упаковки (Ш x В x Г)			мм	1000 x 200 x 650		
Размеры в упаковке (Ш x В x Г)			мм	1080 x 230 x 740			
Принадлежности	Дренажный насос	Модель		-	отсутствует		
	Пульт управления	Высота подъема / Произв-ть.	мм / л/ч	-	-		
	Фильтр воздушный			-	Опция		
Наружный блок	Питание		Ф, В, Гц		1, 220-240, 50		
		Компрессор	Питание			Роторный; двойной бесщеточный постоянного тока.	
		Модель				UG4T150FUDJQ	
			Масло	Тип			POE
				Заправка заводская	мл		650
	Вентилятор	Расход воздуха	Охлаждение / Обогрев	м ³ /мин		37	
				л / сек			617
	Шум	Уровень звукового давления	Охлаждение / Обогрев	дБ(А)		50 / 50	
			Габаритно-весовые характеристики	Вес без упаковки		кг	38.0
	Вес в упаковке			кг	41.0		
	Размеры без упаковки (Ш x В x Г)			мм	790 x 545 x 285		
	Размеры в упаковке (Ш x В x Г)			мм	929 x 599 x 382		
	Диапазон рабочих температур	Охлаждение		°C		-5 ~ 43	
		Обогрев		°C		-15 ~ 24	

* Приведенные в этом документе характеристики изделий могут быть изменены без предварительного уведомления, поскольку изделия постоянно совершенствуются.

Дополнительные компоненты

Индивидуальные пульты дистанционного управления



MWR-WE10



MWR-WH00*



MWR-SH00



MR-DH00

NS071CSXEC
RC071SHXEC
Тепловой насос
1.60 / 6.70 / 7.50
5500 / 22900 / 25600
1.40 / 7.20 / 8.00
4800 / 24600 / 27300
0.52 / 2.57 / 2.90
0.45 / 2.47 / 3.30
2.60 / 11.50 / 12.70
2.30 / 11.40 / 14.80
2.61
2.91
6.35
1/4
15.88
5/8
30.0
20.0
-
0.75~1.5
R410A
ЭРВ
1.35
1, 20~240, 50
Диаметральный
35
2
15.5 / 14 / 12.7
ID 18, гибкий шланг
46 / 44 / 42
22.0
26.0
1000 x 200 x 650
1080 x 230 x 740
отсутствует
-
Опция
В комплекте
1, 220~240, 50
Роторный; двойной бесщеточный постоянного тока.
UG4T200FUAЕ4
РОЕ
600
42
700
50 / 51
50.0
53.0
880 x 638 x 310
1024 x 750 x 414
-5 ~ 43
-15 ~ 24

Управление



Дома и на работе, системы кондиционирования Samsung созданы для обеспечения наивысшего уровня комфорта. Эффективное индивидуальное и централизованное управление микроклиматом в помещениях различного назначения.



Система управления

Интеллектуальное управление

Для управления многочисленными внутренними и наружными блоками, которые рассредоточены на относительно большой площади, требуется удобное решение. Интегрированная система Samsung идеально подходит для управления зданиями большого и среднего размера.



Центральное и индивидуальное управление

Для индивидуального или централизованного управления кондиционерами предлагаются разнообразные пульта управления – инфракрасные или проводные. Используйте различные типы пультов с поддержкой многочисленных функций для индивидуального управления или управления группами блоков.













Управление зданием

Великолепная система управления зданием с удобными функциями мониторинга делает управление устройствами кондиционирования воздуха простым и экономичным.



Система управления

КЛАССИФИКАЦИЯ	ПРОДУКТ	МОДЕЛЬ	ИЗОБРАЖЕНИЕ	ПРИМЕНИМЫЕ МОДЕЛИ	
Система централизованного управления	Контроллер	Контроллер функций	MCM-A100		КАССЕТНЫЙ, НАПОЛЬНО-ПОТОЛОЧНЫЙ
		Централизованный контроллер	MCM-A202D		КАССЕТНЫЙ, НАПОЛЬНО-ПОТОЛОЧНЫЙ
	Интерфейсный модуль	Интерфейсный модуль централизованного управления	MIM-B13D		КАССЕТНЫЙ, НАПОЛЬНО-ПОТОЛОЧНЫЙ
			MIM-B13E		КАССЕТНЫЙ, НАПОЛЬНО-ПОТОЛОЧНЫЙ
Система индивидуального управления	Контроллер	Проводной пульт дистанционного управления	MWR-WE10		КАССЕТНЫЙ, НАПОЛЬНО-ПОТОЛОЧНЫЙ, КАНАЛЬНЫЙ
		Проводной пульт дистанционного управления	MWR-WH02		КАССЕТНЫЙ, НАПОЛЬНО-ПОТОЛОЧНЫЙ, КАНАЛЬНЫЙ
		Упрощенный проводной пульт дистанционного управления	MWR-SH00		КАССЕТНЫЙ, НАПОЛЬНО-ПОТОЛОЧНЫЙ, КАНАЛЬНЫЙ
		Беспроводной пульт дистанционного управления	MR-DH00		КАССЕТНЫЙ, НАПОЛЬНО-ПОТОЛОЧНЫЙ, КАНАЛЬНЫЙ (необходим приемник ИК сигнала)
		Беспроводной приемник сигналов	MRK-A00		КАНАЛЬНЫЙ (для беспроводного пульта дистанционного управления)
		Провод для беспроводного приемника сигналов	MRW-10A		КАНАЛЬНЫЙ (для беспроводного пульта дистанционного управления)
		Внешний комнатный датчик	MRW-TA		КАССЕТНЫЙ, НАПОЛЬНО-ПОТОЛОЧНЫЙ

Справочная информация

Обозначение моделей кондиционеров SAMSUNG

Номенклатура бытовых кондиционеров

AQ V 12 E W G N SER

- | | | |
|---------------------------------------------------------------------------------------------|---------------------------------------------------------------------------|---------------------------------------------------------------------|
| 1 Режим работы
AQ – Охлаждение/Нагрев | 4 Наименование блока
E – Crystal | 7 Классификация:
N – внутренний блок
X – наружный блок |
| 2 Тип системы
V – Инвертор
Нет – Постоянная производительность | 5 Цвет лицевой панели
W – белый
S – серебристый
U – синий | 8 Регион продаж:
SER – Блок для России |
| 3 Производительность
09 – 2,5 кВт
12 – 3,5 кВт
18 – 5,3 кВт
24 – 7,0 кВт | 6 Версия
A – Z | |

Номенклатура кондиционеров 4-поточных mini

TH 026 E A V 1

- | | |
|----------------------------------------------------------------------------------------------------------------------------------------------------------------------------------|-----------------------------------------|
| 1 Классификация
UH – наружный блок специальной серии (охлаждение/нагрев)
TH – внутренний блок кассетного типа 4-поточный mini специальной серии (охлаждение/нагрев) | 4 Тип хладагента
A – R410A |
| 2 Производительность
* 0,1 = кВт | 5 Тип управления
V – инвертор |
| 3 Питание
E – 1 фаза, 220~240В / 50 Гц | 6 Версия |

Номенклатура внутренних блоков полупромышленной серии

NS 100 S S X E C

- | | |
|----------------------------------------------------------------------------------------------------------------|--------------------------------------------------|
| 1 Классификация
NS – внутренний блок полупромышленной серии | 5 Тип хладагента
X – R410A |
| 2 Производительность
* 0,1 = кВт | 6 Питание
E – 1 фаза, 220~240В / 50 Гц |
| 3 Тип системы
4 – кассетный 4-поточный
S – канальный средненапорный
C – напольно-подпотолочный | 7 Версия
A – Z |
| 4 Режим работы
S – охлаждение/нагрев | |

Номенклатура наружных блоков полупромышленной серии

RC 100 S H X G A

- | | |
|---------------------------------------------------------------------|----------------------------------------------------------------------------------|
| 1 Классификация
RC – наружный блок полупромышленной серии | 5 Тип хладагента
X – R410A |
| 2 Производительность
* 0,1 = кВт | 6 Питание
E – 1 фаза, 220~240В / 50 Гц
G – 3 фаза, 380~415В / 50 Гц |
| 3 Тип системы
S – стандартная система | 7 Версия
A – Z |
| 4 Режим работы
H – охлаждение/нагрев | |



Даичи-Астрахань
Астрахань

Даичи-Волгоград
Волгоград

Даичи-Сибирь
Новосибирск

Даичи-Черноземье
Воронеж

Даичи-Байкал
Иркутск

Даичи-Казань
Казань

Даичи-Сочи
Сочи

Даичи-Юг
Краснодар

Даичи-Балтика
Калининград

Даичи-Красноярск
Красноярск

Даичи-Урал
Екатеринбург

Даичи-Ростов
Ростов-на-Дону

Даичи-Владивосток
Владивосток

Даичи-НН
Нижний Новгород

Даичи-Уфа
Уфа

Даичи-Волга
Тольятти

Даичи-Омск
Омск

Даичи-Хабаровск
Хабаровск

За более подробной информацией можно обратиться:

Дилер:

Официальный дистрибьютор климатических систем Samsung в России — компания Daichi
123022, Москва, Звенигородское ш., 9
e-mail: info@daichi.ru
www.daichi.ru