

LG

Стандартный пульт дистанционного управления

Инструкция по монтажу и эксплуатации

Модель: PQRCUSA1

ВАЖНО

- Прежде чем приступить к монтажу изделия, необходимо внимательно изучить данную инструкцию.
- Работа по монтажу должна выполняться в соответствии с государственными стандартами по электропроводке и только уполномоченным персоналом.
- Рекомендуется данную инструкцию сохранить для возможного обращения к ней в будущем.

СОДЕРЖАНИЕ

| | |
|--|----|
| ■ Меры предосторожности | 3 |
| ■ Комплектация | 4 |
| ■ Инструкция по установке монтажа | 5 |
| Групповое управление | 7 |
| Первоначальные настройки — Вход в режим настроек | 8 |
| Первоначальные настройки — режим тестового запуска | 10 |
| Первоначальные настройки — установка адреса внутреннего блока для центрального контроллера | 11 |
| Первоначальные настройки — В.С.Д. | 12 |
| Первоначальные настройки — термодатчик | 14 |
| Первоначальные настройки — настройка высоты потолка | 15 |
| Первоначальные настройки — настройка статического давления | 16 |
| Первоначальные настройки — групповое управление | 17 |
| Первоначальные настройки — настройка ведущего / ведомого внутреннего блока | 18 |
| Первоначальные настройки — модуль внешнего сигнала | 19 |
| Первоначальные настройки — настройка интенсивности воздушного потока | 20 |
| Первоначальные настройки — переключение шкалы Цельсия/Фаренгейта | 21 |
| Первоначальные настройки — настройка типа зоны | 22 |
| Первоначальные настройки — настройка количества зон | 23 |
| Первоначальные настройки — настройка опций | 24 |
| ■ Инструкция по эксплуатации | 25 |
| Режим охлаждения — стандартный режим | 25 |
| Режим охлаждения — режим форсированного охлаждения | 26 |
| Режим Дегидратации | 27 |
| Режим автоматического переключения | 27 |
| Автоматический режим работы | 28 |
| Режим вентиляции | 29 |
| Установка температуры/проверка температуры в помещении | 30 |
| Регулировка направления потока воздуха | 31 |
| Подфункция: плазменный фильтр | 32 |
| Подфункция: устройство контроля влажности в помещении | 32 |
| Подфункция: электронагреватель | 33 |
| Подфункция: энергосбережение | 34 |
| Подфункция: ручная «умная» очистка (Smart Clean) | 35 |
| Подфункция: режим автоматической работы вентилятора | 35 |
| Настройка функции: блокировка клавиатуры | 36 |
| Настройка функции: автоматическая очистка | 37 |
| Настройка функции: автоматическая «умная» очистка (Smart Clean) | 38 |
| Настройка функции: индикатор загрязнения воздушного фильтра | 39 |
| Настройка функции: подъем / спуск воздушного фильтра | 40 |
| Настройка функции: выбор угла подачи воздуха | 41 |
| Настройка функции: режим изменения температуры | 42 |
| Настройка функции: зональное управление | 43 |
| Настройка текущего времени | 44 |
| Программирование: настройка простого таймера | 46 |
| Программирование: настройка таймера на выключение | 47 |
| Программирование: настройка таймера на включение | 48 |
| Программирование: установка времени на выключение | 49 |
| Программирование: установка недельного таймера | 50 |
| Программирование: режим «выходного дня» | 52 |
| Дополнительное вентиляционное оборудование | 53 |
| Функция отображения кода ошибки | 54 |

Меры предосторожности

- Монтаж оборудования должен выполняться квалифицированным персоналом фирмы, специализирующейся на работе с оборудованием кондиционирования, и официально уполномоченной Производителем.
- Если монтаж проведен лицом, не имеющим соответствующей квалификации, то Производитель не несёт ответственности при решении проблем, возникших после монтажа.
- Ниже перечислены меры предосторожности, соблюдение которых предотвратит неприятные последствия.

⚠ ПРЕДУПРЕЖДЕНИЕ : Если пользователь не соблюдает пункты, обязательные для исполнения, это может привести к серьезной травме или смерти.

⚠ ОСТОРОЖНО : Если пользователь не соблюдает обязательные для выполнения пункты инструкции, это может быть опасным для его здоровья.



Пункты отмеченные знаками «Внимание» и «Осторожно» предупреждают о возможной опасности. Соблюдайте эти правила что бы избежать несчастного случая.



Знаки «Внимание» и «Осторожно», так же маркируются и на самом изделии.

⚠ ПРЕДУПРЕЖДЕНИЕ

■ Монтаж

Для монтажа данного оборудования обратитесь к специалистам.

- Самостоятельный монтаж может стать причиной пожара, поражения электрическим током, взрыва или травмы.

Повторный монтаж оборудования также должен выполняться квалифицированным персоналом фирмы, официально уполномоченной Производителем.

- Самостоятельный монтаж может стать причиной пожара, поражения электрическим током, взрыва или травмы.

Разбирать, производить монтаж, ремонтировать изделие самостоятельно запрещено.

- Самостоятельный монтаж может стать причиной пожара или поражения электрическим током.

■ Во время эксплуатации

Вблизи устройства не должно быть легковоспламеняющихся материалов.

- Это может стать причиной пожара.

Не допускать попадания воды внутрь устройства.

- Это может привести к короткому замыканию и выходу из строя устройства.

Следует избегать механических повреждений устройства.

- Механические повреждения могут повлиять на работу устройства.

В случае попадания влаги внутрь устройства, следует обратиться в сервисный центр.

- Это может привести к короткому замыканию и выходу из строя устройства.

Следует избегать механических повреждений устройства.

- Это может повлиять на работу устройства.

⚠ ОСТОРОЖНО

■ Во время эксплуатации

Не использовать едкие моющие средства при уходе за устройством. Для протирания использовать мягкую ткань.

- Это может повредить его поверхность, или деформировать.

Не нажимать на экран и на кнопки прилагая большое усилие, и не нажимать две кнопки одновременно.

- Это может привести к поломке или некорректной работе устройства.

Не прикасаться и не тянуться за кабель мокрыми руками.

- Это может привести к поражению электрическим током или некорректной работе устройства.

Комплектация

Кнопки и функции Пульты Дистанционного управления

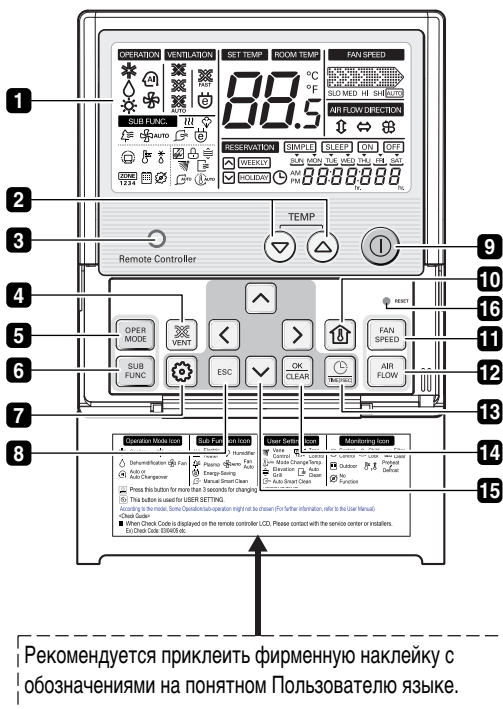

- 1 ДИСПЛЕЙ
- 2 ВЫБОР УСТАНОВЛЕННОЙ ТЕМПЕРАТУРЫ
- 3 ПРИЕМНИК СИГНАЛА С БЕСПРОВОДНОГО ПУЛЬТА УПРАВЛЕНИЯ
 - Некоторые изделия не имеют этой функции
- 4 ВКЛЮЧЕНИЕ ДОПОЛНИТЕЛЬНОГО ОБОРУДОВАНИЯ ВЕНТИЛЯЦИИ
- 5 ВЫБОР РЕЖИМА РАБОТЫ
- 6 Кнопка включения ДОПФУНКЦИИ
- 7 НАСТРОЙКИ
- 8 ВЫХОД
- 9 ВКЛ./ВЫКЛ.
- 10 ОТОБРАЖЕНИЕ ТЕМПЕРАТУРЫ В ПОМЕЩЕНИИ
- 11 ЧАСТОТА ВРАЩЕНИЯ ВЕНТИЛЯТОРА
- 12 УПРАВЛЕНИЕ ВОЗДУХОРАСПРЕДЕЛЕНИЕМ
- 13 УСТАНОВКА ТАЙМЕРА
- 14 УСТАНОВИТЬ/ОТМЕНИТЬ
- 15 ВВЕРХ, ВНИЗ, ВЛЕВО, ВПРАВО
- 16 ПЕРЕЗАГРУЗКА

Рекомендуется приклеить фирменную наклейку с обозначениями на понятном Пользователю языке.

* В зависимости от типа подключаемого оборудования некоторые функции могут не активироваться и не отображаться.

Принадлежности

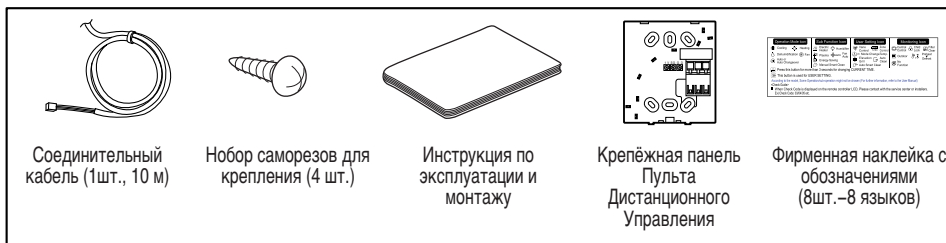

Инструкция по монтажу

1. Подсоединить соединительный кабель к крепёжной панели как показано на рисунке справа.

| | |
|------|----------------|
| 12 В | Красный провод |
| SIG | Желтый провод |
| GND | Черный провод |

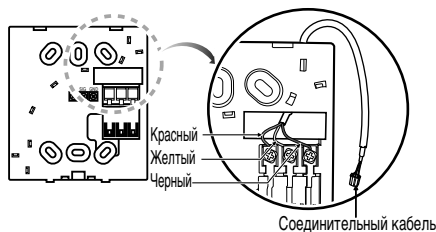

- * Пульт дистанционного управления поставляется с подключённым к нему кабелем управления.

2. Разместить кабель в направляющем пазу и закрепить крепёжную панель ПДУ на поверхности.

- Проследить что бы перед установкой кабель находился в пазу крепёжной панели, в нужном направлении.

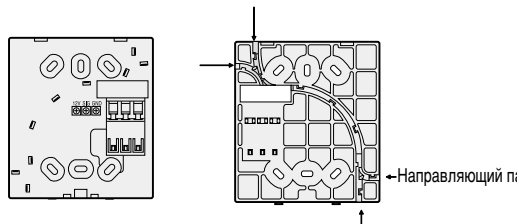

<Передняя часть крепёжной панели>

<Задняя часть крепёжной панели>

3. Расположить крепёжную панель ПДУ в нужном месте и прикрепить её саморезами. (Внимание: в стене может быть скрытая электропроводка).

- Использовать саморезы, поставляемые в комплекте

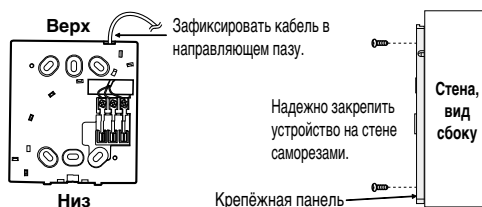

4. Вставить верхнюю часть ПДУ в специальные пазы, как показано на рисунке справа, затем нажать на нижнюю часть, чтобы закрепить пульт на крепёжной панели.

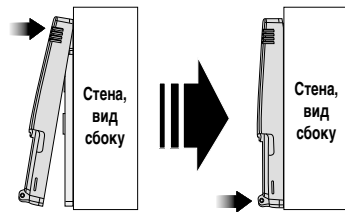

Для того, что бы отсоединить пульт от крепёжной панели необходимо вставить отвертку (как показано на рисунке справа) в отверстие со стрелкой, и потянуть её в сторону передней панели пульта.

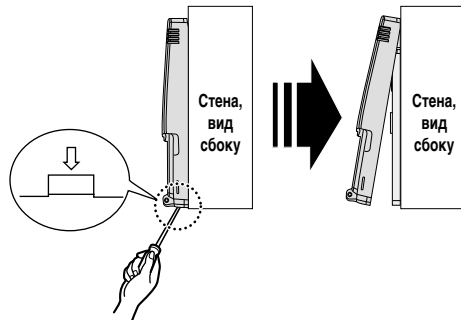

5. Соединительный кабель осуществляет связь между внутренним блоком и Пульту дистанционного управления (ПДУ).

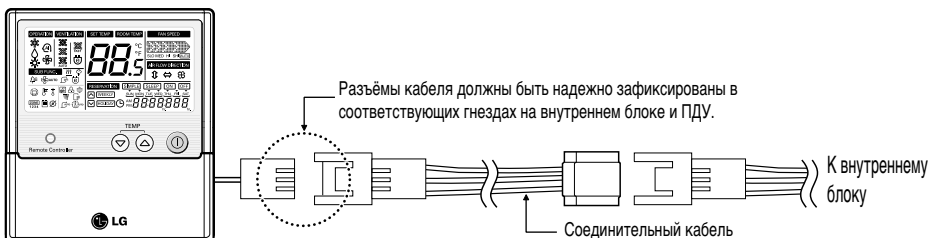

6. Если расстояние между проводным пультом дистанционного управления и внутренним блоком более 10 м, необходимо использовать удлинитель.

⚠ ОСТОРОЖНО

Не встраивать Проводной пульт дистанционного управления в стену.

(Это может привести к некорректной работе датчика температуры.)

Не удлинять соединительный кабель свыше 50 м.

(Это может привести к некорректной коммуникации.)

- При подключении удлинительного кабеля необходимо подключать разъемы к соответствующим терминалам на внутреннем блоке и на ПДУ.
- Разъемы на удлинительном кабеле строго соответствуют терминалам на блоке и на ПДУ, это позволит избежать ошибки подключения.
- Технические характеристики кабеля удлинителя: 2547 1007 22# 2–жильный, 3–жильный 5–жильный или более в оплетке.

Управление группой блоков

1. Подключение более 2 внутренних блоков к одному ПДУ следует осуществлять, по схеме на рисунке справа.

- Если нет связи с внутренним блоком, переключить блок в положение «ведомого» (slave).
- Проверить наличие связи в соответствии с инструкцией по эксплуатации.
- В инструкции найти информацию как перевести устройство в положение ведомого (slave).

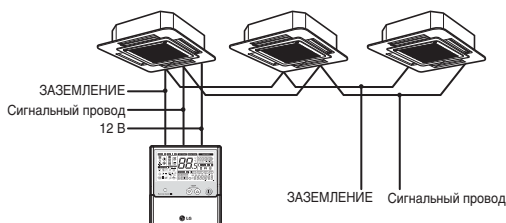

При контроле за несколькими внутренними блоками с функцией передачи событий, для которых назначен один пульт ДУ, следует изменить настройки режимов master/slave с внутреннего блока.

- Внутренние блоки, конфигурация «ведущий/ведомый» продукта после выключения питания внутреннего блока (OFF) и далее включения питания (ON) после истечения 1 минуты настройки.
- Для устройств потолочного типа, а также для трубочных агрегатов, измените положение переключателя внутреннего блока управления процессами.



#3 выключен: режим master (настройка по умолчанию)



#3 включен: режим slave

Для устройств, монтирующихся на стену, а также агрегатов, устанавливаемых на пол, измените настройки режимов master/slave при помощи беспроводного пульта ДУ (см. Руководство пользователя к беспроводному пульту ДУ).

- * При установке двух пультов ДУ на один внутренний блок, имеющий функцию передачи событий, задайте им настройки Master/Slave. (См. Выбор режимов Master/Slave для пульта ДУ). При групповом контроле некоторые функции, за исключением настройки базовых операций, мощности вентилятора (минимальная/средняя/максимальная), а также настройки времени и блокировки пульта ДУ, могут быть ограничены.

2. Подключение более 2 внутренних блоков к одному ПДУ следует осуществлять в соответствии со схемой на рисунке справа.

- При подключении более 2 проводных пультов дистанционного управления к одному внутреннему блоку, подключать один пульт дистанционного управления в качестве ведущего (master), а остальные — в качестве ведомых (slave), как показано на рисунке справа.
- В разделе «Настройки», описана процедура конфигурации ведущего/ведомого блока.
- Для некоторых изделий управление группой блоков не предусмотрено.

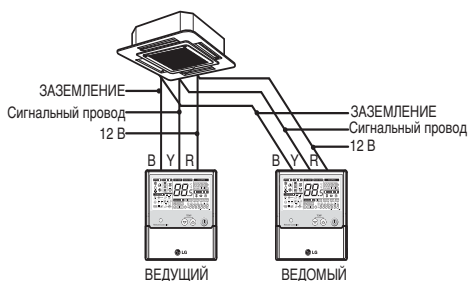

<Одновременное подключение 2 проводных пультов дистанционного управления>

* Некоторые изделия не поддерживают функцию «Управление группой». Это зависит от типа изделия. Дополнительную информацию см. в Инструкции по эксплуатации изделия.

Первоначальные настройки — вход в режим настроек

⚠ ОСТОРОЖНО

Первоначальные настройки при монтаже оборудования определяют работу отдельных или индивидуальных функций пульта дистанционного управления.

Неправильные первоначальные настройки могут стать причиной некорректной работы устройства в будущем, привести к травме пользователя и нанесению материального ущерба. Настройки должен осуществлять квалифицированный специалист, авторизованный Производителем; Проведение настроек или их изменение лицом, не имеющим авторизации, может привести к выходу из строя устройства. В этом случае Производитель имеет право отказать в гарантийном обслуживании.

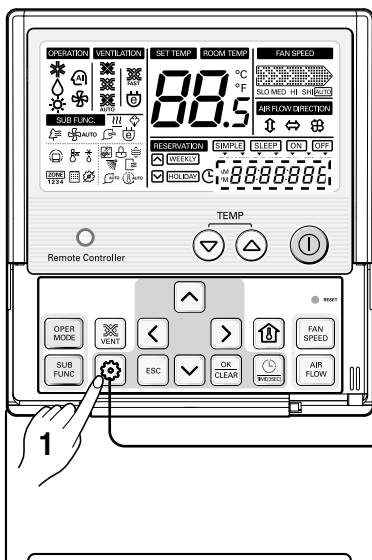

- 1 Для входа в режим первоначальных настроек нажать и удерживать 4 секунды кнопку (⚙). (При первоначальном входе в режим настроек в нижней части дисплея отображается код функции.)

0 1:0 1

Код функции Значение

- 2 Последующее нажатие кнопки (⚙) изменяет код функции.

* Список функций приведен на следующей странице.

* В зависимости от изделия определенное содержание функций может не отображаться.

<Таблица кодов для первоначальных настроек>

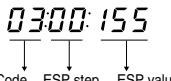
| № | Функция | Код | Значение |
|----|--|-----|---|
| 1 | Тестовый запуск | 01 | 01: Установлено |
| 2 | Адресация | 02 | 00~FF: Адрес |
| 3 | Значение В.С.Д | 03 | <p><Режимы В.С.Д.> <Шар ESP> 01: Очень низкое 0 ~ 255 02: Низкое 03: Среднее 04: Высокое 05: Очень высокое</p>  <p style="text-align: center;">Function Code ESP step ESP value</p> |
| 4 | Термодатчик | 04 | 01: В корпусе Пульты Дистанционного Управления 02: Во внутреннем блоке 03: по 2-ум термодатчикам |
| 5 | Высота потолка | 05 | 01: Средний 02: Низкий 03: Высокий 04: Очень высокий |
| 6 | Статическое давление | 06 | 01:V-H 02:F-H 03:V-L 04:F-L |
| 7 | Конфигурация группы блоков | 07 | 00: Ведомый 01: Ведущий |
| 8 | Настройка Ведущего/Ведомого внутреннего блока | 08 | 00: Ведомый 01: Ведущий |
| 9 | Модуль внешнего сигнала | 09 | 00: ВЫКЛ. 01: ВКЛ. |
| 10 | 3-минутная задержка пуска | 10 | 01: Установлено |
| 11 | Место расположения зон | 11 | 01: Переменное 02: Фиксированное |
| 12 | Переключение шкалы Цельсия/Фаренгейта | 12 | 00: Шкала Цельсия (Оптимизировано только для США.) 01: Шкала Фаренгейта |
| 13 | Типы зон | 13 | 00: Старая 01: Новая |
| 14 | Количество зон | 14 | 02~04 (Номер зоны) |
| 15 | Фильтр Plasma | 20 | 00: Не присутствует 01: Присутствует |
| 16 | Электронагреватель | 21 | |
| 17 | Увлажнитель | 22 | |
| 18 | Устройство автоматического перемещения передней панели | 23 | |
| 19 | Комплект для подключения к системе вентиляции | 24 | |

* В зависимости от изделия определенное содержание функций может не отображаться

Первоначальные настройки — режим тестового запуска

После монтажа оборудования необходимо запустить его в тестовом режиме.

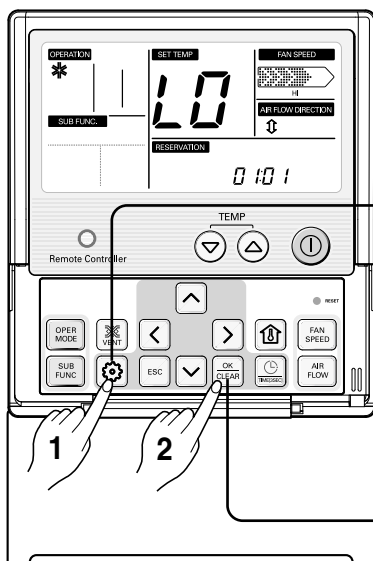

- 1** Что бы войти в режим первоначальных настроек необходимо нажать и удерживать 4 секунды кнопку (⚙️). На дисплее отобразится следующий код.

0 10 1

Код функции Значение

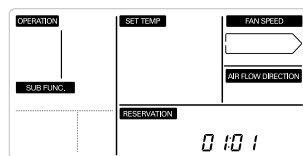

- 2** Нажать (SET/CLEAR) для запуска.

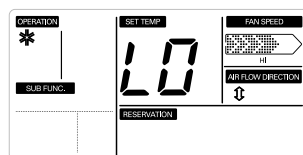



※ Кондиционер будет работать в течении 18 минут, независимо от температуры в помещении. В тестовом режиме будут установлены: температура 18°C, режим высокой частоты вращения вентилятора, полное открытие воздушных жалюзи. Через 18 минут работы в тестовом режиме система будет автоматически отключена.

※ В случае применения кондиционера канального типа, режимы управления воздушными жалюзи не отображаются.

Приём любого сигнала с беспроводного пульта управления автоматически отключает тестовый режим

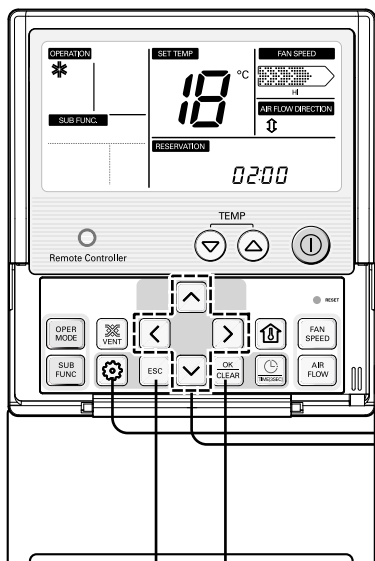
Первоначальные настройки — установка адреса внутреннего блока для центрального контроллера



1 Что бы войти в режим первоначальных настроек необходимо нажать и удерживать 4 секунды кнопку (). На дисплее отобразится «01:01».



2 Повторно нажмите кнопку (), чтобы выбрать код функции 02.

02:00

↑ ↓ →
Код функции Номер группы Номер внутреннего блока

Например: адрес «F5»

3 Нажать на кнопку, чтобы задать номер группы.



02:F0

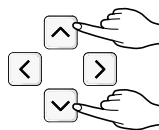

4 Нажать кнопку () что бы перейти в режим настройки номера внутреннего блока.

02:F0

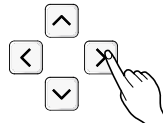

5 Нажать на кнопку, чтобы задать номер внутреннего блока.



02:F5

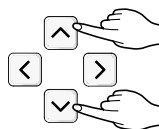

6 Нажать кнопку (), чтобы подтвердить.

02:F5



7 Нажать кнопку (), чтобы выйти из настроек, или выход произойдет автоматически, если ввод не осуществлен в течении 25 секунд.

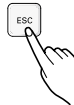

Первоначальные настройки — В.С.Д.

Что такое В.С.Д.?

Внешнее Статическое Давление это функция, которая определяет давление воздуха на выходе из воздуховода. В зависимости от длины воздуховода возможно выставить значение В.С.Д. соответствующее одному из диапазонов частот вращения вентилятора (Low/Medium/High). Функция настраивается при монтаже системы кондиционирования, и не рекомендуется её изменять в процессе эксплуатации.

⚠ ОСТОРОЖНО

Если функция ВСД настроена неправильно, это может привести к некорректной работе кондиционера. Настройку этой функции должен провести квалифицированный специалист. Эта функция применяется только для кондиционеров канального типа.

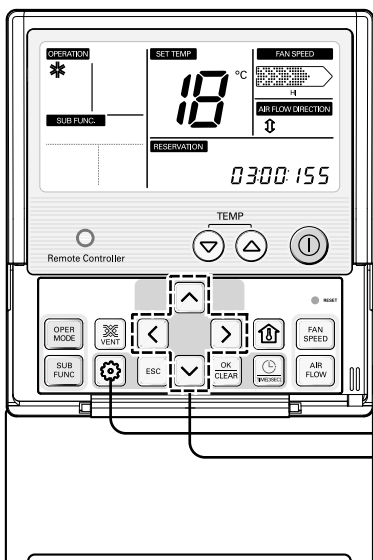

1 Что бы войти в режим первоначальных настроек необходимо нажать и удерживать 4 секунды кнопку (⚙). На дисплее отобразится «01:01».



2 Повторно нажать кнопку (⚙), чтобы выбрать код функции 03.

03:00:155

Код функции Величина ВСД
Диапазоны ВСД

3 Выбрать уровень ВСД кнопками (↑ ↓). (01: очень низкий, 02: низкий, 03: средний, 04: высокий. 05: очень высокий.)

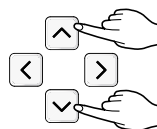

4 Переход в режим настройки параметр ВСД кнопкой (→).

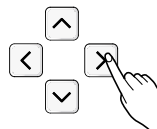

5 Кнопками (↑ ↓) можно выбрать параметр ВСД (0~255).

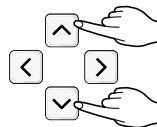

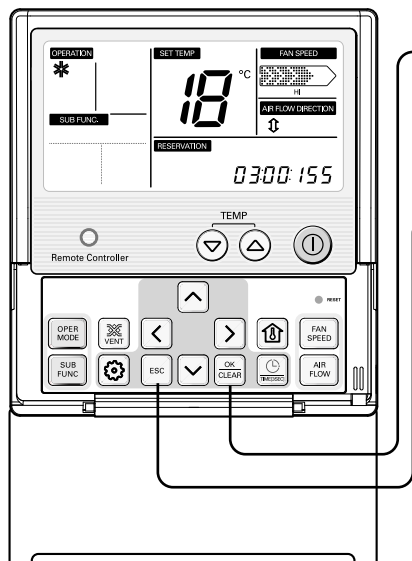

6 Нажать кнопку (), для сохранения и подтверждения.



7 Нажать кнопку (), чтобы выйти из настроек, или выход произойдет автоматически, если ввод не осуществлен в течении 25 секунд.



- * Для некоторых моделей невозможно ручное изменение ВСД.
- * Поскольку значение ВСД уже задано производителем, нет необходимости менять его вручную.

Первоначальные настройки — Термодатчик

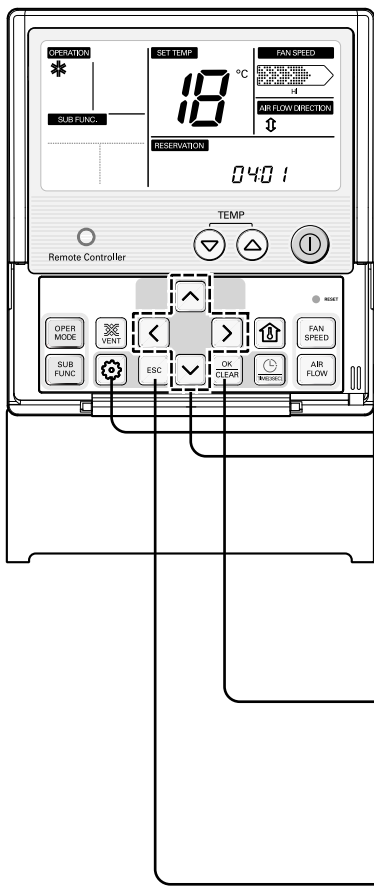

- 1** Что бы войти в режим первоначальных настроек необходимо нажать и удерживать 4 секунды кнопку (). На дисплее отобразится «01:01».

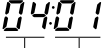

- 2** Повторно нажать кнопку (), чтобы выбрать код функции 04.

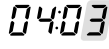

 ↓ ↓
 Код функции Настройка работы термодатчика

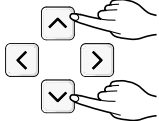
Пример. Определение температуры в помещении по 2–м термодатчикам «2ТН».
- 3** Режим работы термодатчика можно задать нажав кнопку (). (01: В корпусе Пульты Дистанционного Управления
02: Во внутреннем блоке
03: по 2–ум термодатчикам



- 4** Нажать кнопку (), чтобы подтвердить.



- 5** Нажать кнопку (), чтобы выйти из настроек, или выход произойдет автоматически, если ввод не осуществлен в течении 25 секунд.



* Внутренний блок будет работать, ориентируясь на показания термодатчика в корпусе пульта дистанционного управления или внутреннего блока.

<Таблица настроек термодатчика>

| Расположение термодатчика | | Функционирование |
|---------------------------|---------------------------------|---|
| 01 | Пульт дистанционного управления | Определение температуры воздуха в помещении по термодатчику в корпусе пульта дистанционного управления |
| 02 | Внутренний блок | Определение температуры воздуха в помещении по термодатчику во внутреннем блоке. |
| 03 | 03 По 2–ум термодатчикам (2ТН) | Определение температуры воздуха в помещении по показаниям двух термодатчиков, (в пульте дистанционного управления и во внутреннем блоке), осуществляется выбор меньшего значения. |

Первоначальные настройки — настройка высоты потолка

Эта функция предназначена для настройки скорости воздушного потока в зависимости от высоты потолка (только для кондиционеров кассетного типа)

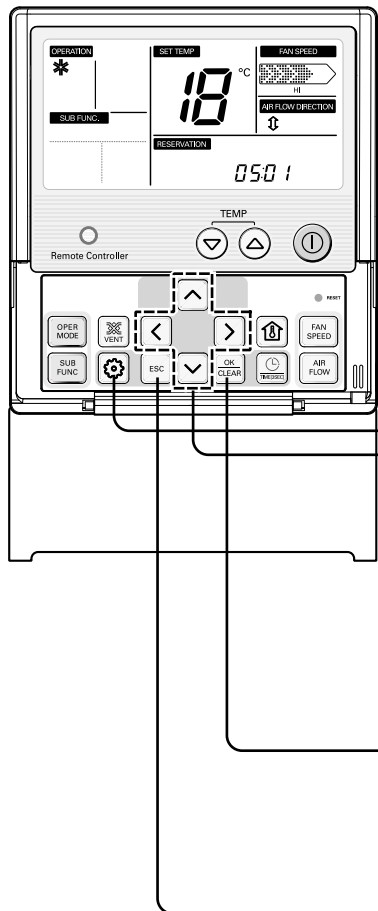

1 Что бы войти в режим первоначальных настроек необходимо нажать и удерживать 4 секунды кнопку (). На дисплее отобразится «01:01».



2 Повторно нажать кнопку (), чтобы выбрать код функции 05.

05:01

Код функции Высота потолка

Пример. Стандартная высота потолков «Standard»

3 Выбрать высоту потолка, нажав кнопку. (01: Низкий, 02: Стандартный, 03: Высокий, 04: Очень высокий.)

05:02

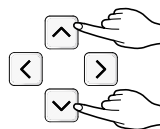

4 Нажать кнопку (), чтобы подтвердить.

05:02



5 Нажать кнопку (), чтобы выйти из настроек, или выход произойдет автоматически, если ввод не осуществлен в течении 25 секунд.



<Таблица выбора высоты потолка>

| Высота потолка | Описание |
|------------------|--|
| 01 Низкий | Уменьшается скорость воздушного потока из внутреннего блока на 1 уровень от стандартного. |
| 02 Стандартный | Стандартная скорость воздушного потока из внутреннего блока |
| 03 Высокий | Увеличивается скорость воздушного потока из внутреннего блока на 1 уровень от стандартного |
| 04 Очень высокий | Увеличивается скорость воздушного потока из внутреннего блока на 2 уровня от стандартного |

* Настройка высоты потолка доступна не во всех изделиях.

* Функция «Очень высокого» потолка может отсутствовать в зависимости от типа внутреннего блока.

* За более детальной информацией необходимо обращаться к инструкции для соответствующей модели блока.

Первоначальные настройки — настройка статического давления

Эта функция применяется только для кондиционеров канального типа. Настройка этой функции в других изделиях приведет к их некорректной работе.

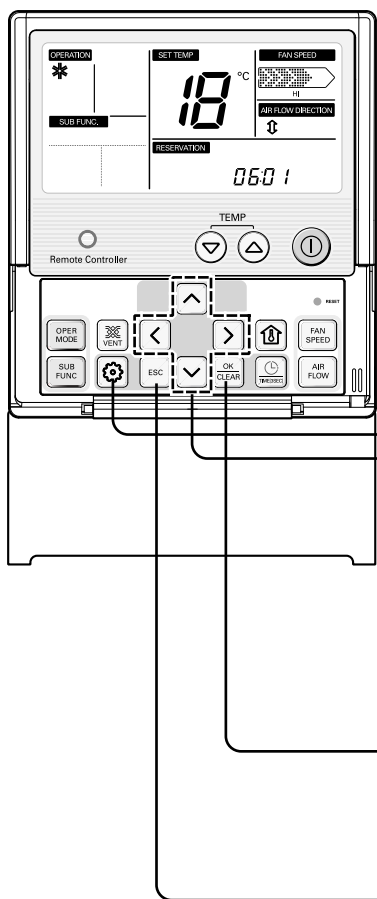

1 Чтобы войти в режим первоначальных настроек необходимо нажать и удерживать 4 секунды кнопку (⚙️). На дисплее отобразится «01:01».



2 Повторно нажать кнопку (⚙️), чтобы выбрать код функции 06.

06:01

Код функции Давление

3 Выбрать значение статического давления, кнопками (⬆️ ⬇️).
(01:V-H, 02:F-H, 03:V-L, 04:F-L.)

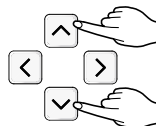

4 Нажать кнопку (OK CLEAR), чтобы подтвердить.



5 Нажать кнопку (ESC), чтобы выйти из настроек, или выход произойдет автоматически, если ввод не осуществлен в течении 25 секунд.





<Таблица настроек статического давления>

| Выбор необходимого давления | | Функция | |
|-----------------------------|-----|---------------|--------------------------|
| | | Рабочие зоны | Стандартное значение ВСД |
| 01 | V-H | Переменное | высокое |
| 02 | F-H | Фиксированное | высокое |
| 03 | V-L | Переменное | низкое |
| 04 | F-L | Фиксированное | низкое |

Первоначальные настройки — управление группой блоков

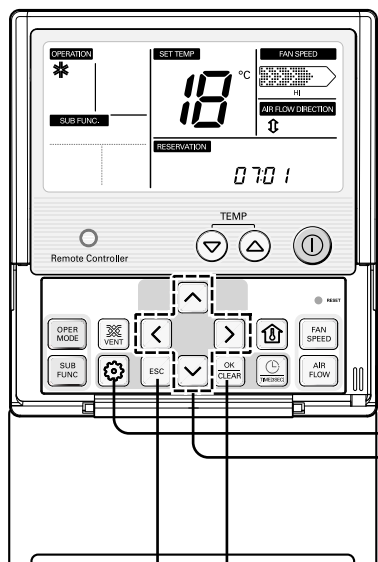
Эта функция работает только при управлении группой блоков. При индивидуальном управлении данная функция не может быть активирована.



1 Что бы войти в режим первоначальных настроек необходимо нажать и удерживать 4 секунды кнопку (). На дисплее отобразится «01:01».





2 Повторно нажать кнопку (), чтобы выбрать код функции 07.

07:01

Код функции Значение Ведущий/Ведомый

Пример. Настройка «Ведущий».

3 Выбрать значение Ведущий/Ведомый, нажав кнопку ( ). (00: Ведомый, 01: Ведущий.)

07:01

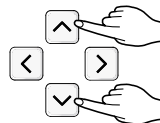

4 Нажать кнопку (), чтобы подтвердить.

07:01



5 Нажать кнопку (), чтобы выйти из настроек, или выход произойдет автоматически, если ввод не осуществлен в течении 25 секунд.





Примечание

- В режиме управления группой на некоторые функции накладываются ограничения.

Первоначальные установки – Настройка ведущего/ведомого внутреннего блока

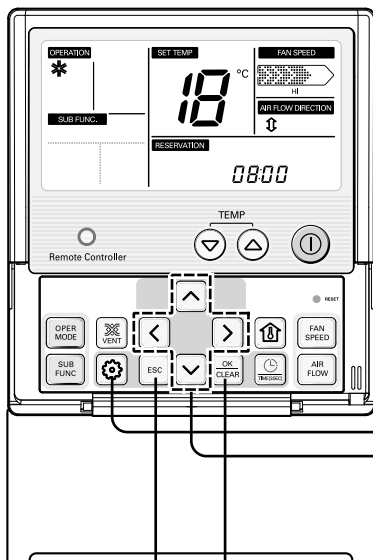
В случае если к 1 наружному блоку подключено более 2 внутренних блоков, необходимо установить ведущий и ведомый блоки. Таким образом, они могут работать совместно (во время работы эта информация не отображается).



1 Что бы войти в режим первоначальных настроек необходимо нажать и удерживать 4 секунды кнопку (). На дисплее отобразится «01:01».





2 Повторно нажать кнопку (), чтобы выбрать код функции 08.

08:00

Код функции Ведущий/Ведомый

Пример. Переключить в режим «Ведущий»

3 Выбрать значение ведущий/ведомый, нажав кнопку ( ). (00: Ведомый, 01: Ведущий.)

08:01

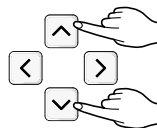

4 Нажать кнопку (), чтобы подтвердить.

08:01





5 Нажать кнопку (), чтобы выйти из настроек, или выход произойдет автоматически, если ввод не осуществлен в течении 25 секунд.

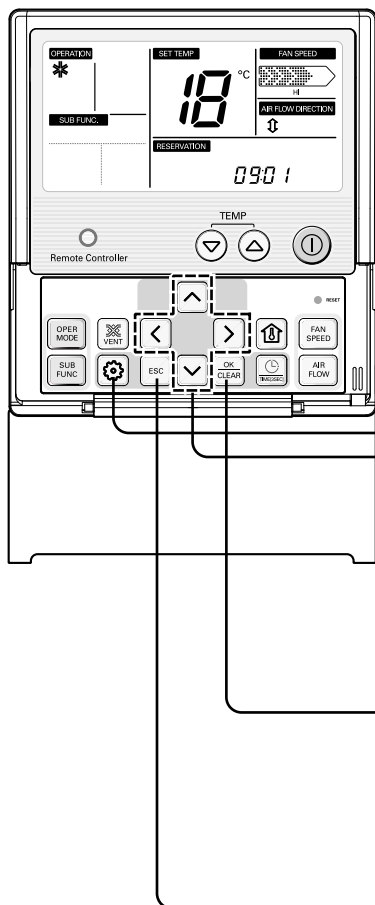

Первоначальные настройки — модуль внешнего сигнала

Эта функция позволяет внутреннему блоку с подключенным к нему модулем внешнего сигнала работать в автоматическом или ручном режиме с помощью пульта дистанционного управления.



1 Что бы войти в режим первоначальных настроек необходимо нажать и удерживать 4 секунды кнопку (). На дисплее отобразится «01:01».





2 Повторно нажать кнопку (), чтобы выбрать код функции 09.

09:01

Код функции Конфигурация модуля внешнего сигнала

Пример. Модуль внешнего сигнала в положении «ВКЛ.»

3 Выбрать настройки Модуля внешнего сигнала, нажав кнопку ( ). (00: ВЫКЛ., 01: ВКЛ.)

09:01

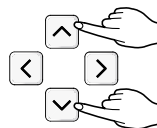

4 Нажать кнопку (), чтобы подтвердить.

09:01



5 Нажать кнопку (), чтобы выйти из настроек, или выход произойдет автоматически, если ввод не осуществлен в течении 25 секунд.



* Более подробно смотри инструкцию по эксплуатации Модуля внешнего сигнала.

Первоначальные настройки — Настройка расположения зоны

Эта функция имеется только в некоторых моделях внутренних блоков.

Можно задать значение расположения зоны «Переменное» или «Фиксированное» для внутреннего блока. По умолчанию установлено значение «Переменное»

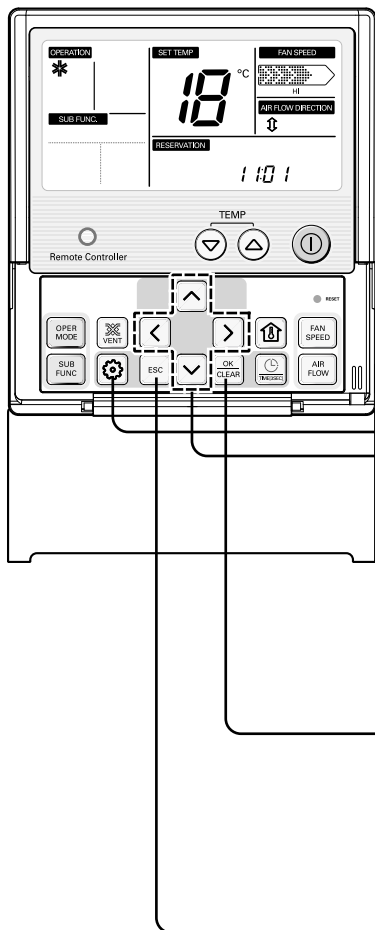

- 1** Что бы войти в режим первоначальных настроек необходимо нажать и удерживать 4 секунды кнопку (⚙️). На дисплее отобразится «01:01».



- 2** Повторно нажать кнопку (⚙️), чтобы выбрать код функции 11.

1:01

Код функции Фиксированный режим расположения зоны

Пример. Установлено «Фиксированное» расположение зоны.

- 3** Выбрать фиксированный режим расположения зоны, нажав кнопку (⬆️ ⬇️). (01: Переменное, 02: Фиксированное.)

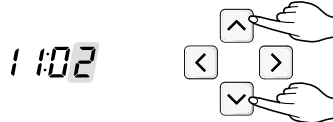

- 4** Нажать кнопку (OK CLEAR), чтобы подтвердить.



- 5** Нажать кнопку (ESC), чтобы выйти из настроек, или выход произойдет автоматически, если ввод не осуществлен в течении 25 секунд.



Первоначальные настройки — переключение температурной шкалы Цельсия/Фаренгейта

Эта функция предназначена для переключения значений температуры на дисплее со шкалы Цельсия в шкалу Фаренгейта и наоборот.

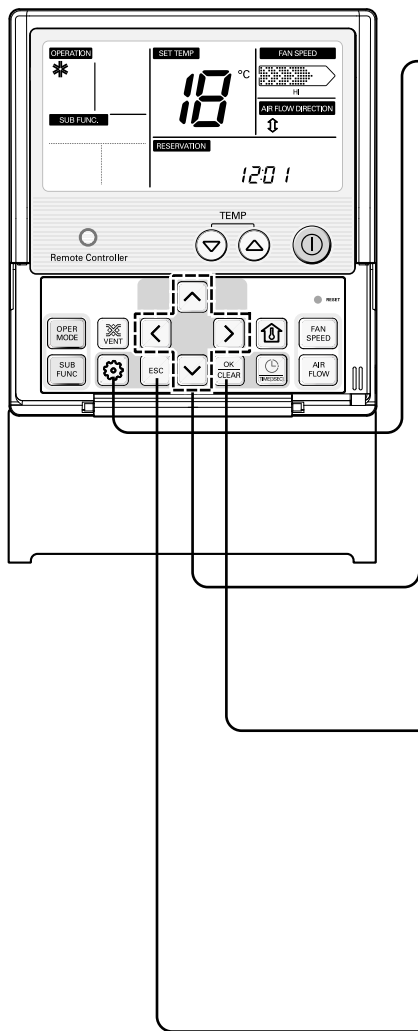

- 1** Что бы войти в режим первоначальных настроек необходимо нажать и удерживать 4 секунды кнопку (⚙️). На дисплее отобразится «01:01».



- 2** Повторно нажать кнопку (⚙️), чтобы выбрать код функции 12.

12:00

Код функции Режим переключения значений

Пример. Настройка на шкалу Фаренгейта

- 3** Выбрать шкалу отображения температуры, нажав кнопку (⬆️ ⬆️). (00: шкала Цельсия, 01: Шкала Фаренгейта.)

12:01

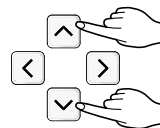

- 4** Нажать кнопку (OK CLEAR), чтобы подтвердить.

12:01

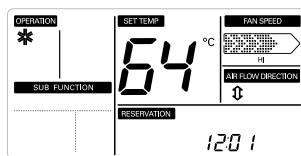

- 5** Нажать кнопку (ESC), чтобы выйти из настроек, или выход произойдет автоматически, если ввод не осуществлен в течении 25 секунд.



* При нажатии кнопки (⬆️ ⬆️) в режиме шкалы Фаренгейта температура повышается/понижается на 2 градуса.

Первоначальные настройки — настройка типа зоны

Эта функция предназначена для определенных моделей внутренних блоков.

Функция позволяет задать для изделия зону нового типа или старого типа, где возможно установить датчик влажности.

⚠ ОСТОРОЖНО

Если номер зоны настроен неправильно, изделие может функционировать некорректно, особенно при зональном управлении. Настройку этой функции должен провести квалифицированный специалист.

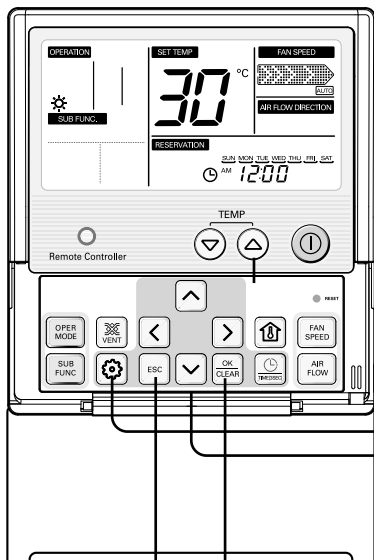

- 1** Что бы войти в режим первоначальных настроек необходимо нажать и удерживать 4 секунды кнопку (). На дисплее отобразится «01:01».





- 2** Повторно нажать кнопку (), чтобы выбрать код функции 13.

1301

Код функции Значение типа зоны

Пример. Установлено тип зоны «Новая»

- 3** Выбрать тип зоны, нажав кнопку ( ) (00: Старая, 01: Новая.)

1301

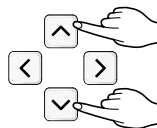

- 4** Нажать кнопку (), чтобы подтвердить.

1302



- 5** Нажать кнопку (), чтобы выйти из настроек, или выход произойдет автоматически, если ввод не осуществлен в течении 25 секунд.



Первоначальные настройки — настройка количества зон

Эта функция предназначена для определенных моделей внутренних блоков.

Номер зоны предназначен для задания количества установленных зон. Управление можно осуществлять только в зоне «нового» типа.

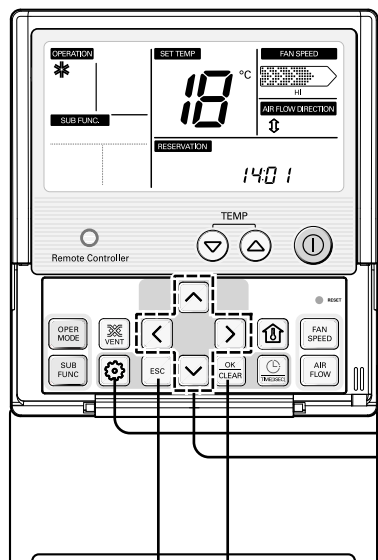

1 Чтобы войти в режим первоначальных настроек необходимо нажать и удерживать 4 секунды кнопку (⚙️). На дисплее отобразится «01:01».



2 Повторно нажать кнопку (⚙️), чтобы выбрать код функции 14.

14:02

Код функции Номер установленной зоны

Пример. Установлен номер зоны «2»

3 Выбрать номер зоны, нажав кнопку (⬆️ ⬇️) (02-04: номер установленной зоны)

14:02

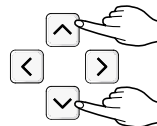

4 Нажать кнопку (OK/CLEAR), чтобы подтвердить.

14:02



5 Нажать кнопку (ESC), чтобы выйти из настроек, или выход произойдет автоматически, если ввод не осуществлен в течении 25 секунд.



Первоначальные настройки — настройка опций

В качестве опций можно настроить функции ПЛАЗМЕННЫЙ ФИЛЬТР /КОНТРОЛЬ ВЛАЖНОСТИ В ПОМЕЩЕНИИ/ЭЛЕКТРОНАГРЕВАТЕЛЬ и ДОПОЛНИТЕЛЬНОЕ ВЕНТИЛЯЦИОННОЕ ОБОРУДОВАНИЕ, УСТРОЙСТВО АВТОМАТИЧЕСКОГО ПЕРЕМЕЩЕНИЯ ПЕРЕДНЕЙ РЕШЕТКИ.

Можно задавать лишь 2 значения, присутствуют ли данные функции в внутреннем блоке или нет.

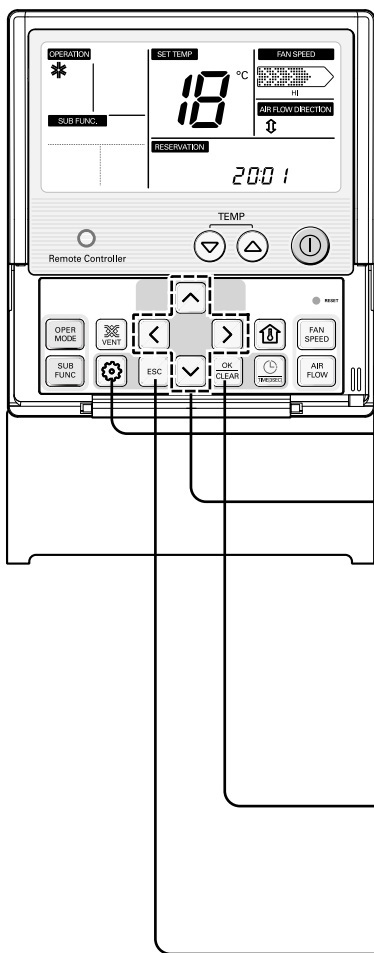

1 Что бы войти в режим первоначальных настроек необходимо нажать и удерживать 4 секунды кнопку (⚙️). На дисплее отобразится «01:01».



2 Повторно нажать кнопку (⚙️), чтобы выбрать код функции.
 20: ПЛАЗМЕННЫЙ ФИЛЬТР
 21: КОНТРОЛЬ ВЛАЖНОСТИ В ПОМЕЩЕНИИ
 22: ЭЛЕКТРОНАГРЕВАТЕЛЬ
 23: АВТОМАТИЧЕСКОЕ ПЕРЕМЕЩЕНИЕ ПЕРЕДНЕЙ РЕШЕТКИ
 24: ДОПОЛНИТЕЛЬНОЕ ВЕНТИЛЯЦИОННОЕ ОБОРУДОВАНИЕ.)

2001

Код функции Функция Установлена/Не установлена

3 Выбрать существующее состояние для каждого режима, нажав кнопку (⬆️ ⬇️). (00: не установлено, 01: установлено)

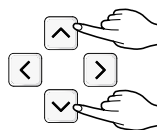

4 Нажать кнопку (OK CLEAR), чтобы подтвердить.



5 Нажать кнопку (ESC), чтобы выйти из настроек, или выход произойдет автоматически, если ввод не осуществлен в течении 25 секунд.



Руководство по эксплуатации

Режим охлаждения — стандартный режим

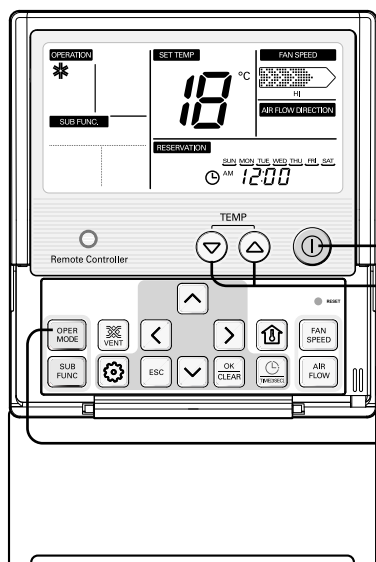

1 Нажать кнопку (⏻), чтобы включить внутренний блок.



2 Нажать кнопку (OPER MODE), чтобы выбрать режим охлаждения.



3 Установить требуемую температуру, кнопками (⏮) (⏭).

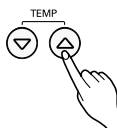

Нажать кнопку (🏠) для проверки температуры в помещении. Если установленная температура выше реальной температуры в помещении, то вместо охлаждения кондиционер будет работать в режиме вентиляции.



* Температурный диапазон: 18 °C ~ 30 °C (64 °F ~ 86 °F)

Режим охлаждения — режим форсированного охлаждения

Этот режим позволяет быстро создать в помещении комфортные условия.

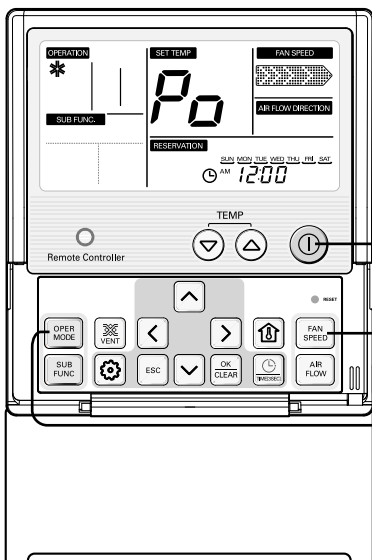

1 Нажать кнопку (⏻), чтобы включить внутренний блок.



2 Нажать кнопку (OPER MODE), чтобы выбрать режим охлаждения.



3 Последовательно нажимать кнопку (FAN SPEED), пока на дисплее не загорится «Po».



Что такое форсированное охлаждение?

- Охлаждает до температуры: 18 °С
- Частота вращения вентилятора: максимальная (форсированная подача воздуха)
- * В режиме форсированного охлаждения температура в помещении быстро падает.

Режим нагрева

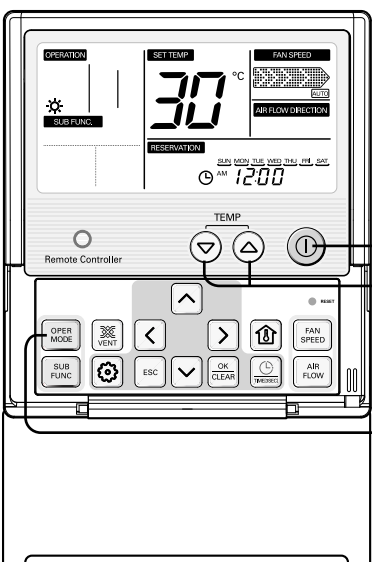

1 Нажать кнопку (⏻), чтобы включить внутренний блок.



2 Нажать кнопку (OPER MODE), чтобы выбрать режим нагрева.



3 Установить требуемую температуру, кнопками (⏮) (⏭).

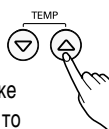

Если установленная температура ниже реальной температуры в помещении, то вместо нагрева устройство будет работать в режиме вентиляции.

- * Температурный диапазон: 16 °С ~ 30 °С (60 °F ~ 86 °F)

Режим Дегидратации

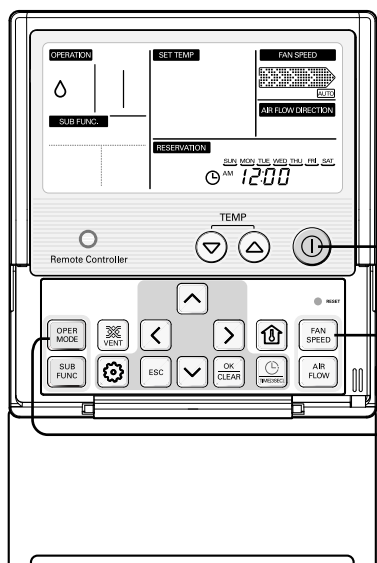

1 Нажать кнопку (⏻), чтобы включить внутренний блок.

2 Нажать кнопку (OPER MODE), чтобы выбрать режим дегидратации. Во время работы в этом режиме регулировка температуры невозможна.

3 Нажать кнопку (FAN SPEED), чтобы выбрать скорость потока воздуха SLO → LO → MED → HI → (NONE) → (AUTO) (Медленная → Низкая → Средняя → Высокая → (Нет) → (Автоматическая))
(Перечень зависит от конфигурации модели внутреннего блока)
♦ HET. Максимальная частота вращения вентилятора

В дождливую погоду или в климате с высокой влажностью можно одновременно включить режим охлаждения и дегидратации для эффективного снижения влагосодержания воздуха помещения.

Автоматическое переключение режимов работы

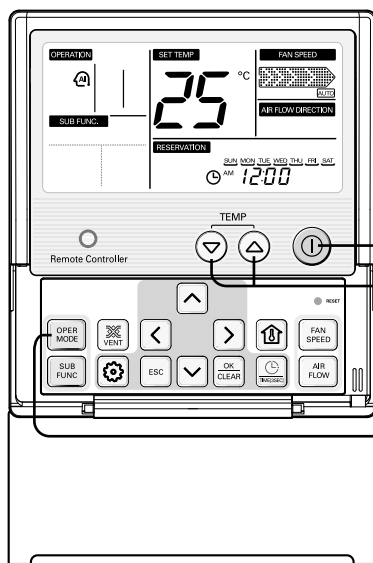

1 Нажать кнопку (⏻), чтобы включить внутренний блок.

2 Нажать кнопку (OPER MODE), чтобы выбрать функцию автоматического переключения режимов работы.

3 Установить температуру или в режиме охлаждения, или в режиме нагрева, как показано на рисунке справа.

* Настройка температурного диапазона: 18 °C ~ 30 °C (64 °F ~ 86 °F)

Автоматический режим работы

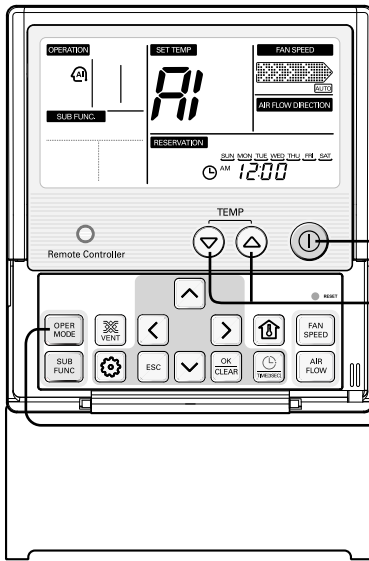

1 Нажать кнопку (⏻), чтобы включить внутренний блок.



2 Нажать кнопку (OPER MODE), чтобы выбрать автоматический режим.



3 При работе в режиме охлаждения установить в качестве стандартного уровня «0», температуру можно регулировать в пределах +/- 2.

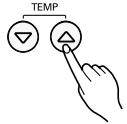

Во время работы в автоматическом режиме:

- можно регулировать частоту вращения вентилятора «FAN SPEED»;
- можно переключиться на другой режим работы.

* Режим автоматического переключения и автоматической работы существует не во всех типах изделий.

Более подробную информацию смотри в Инструкции по эксплуатации изделия.
Код выбирается Пользователем произвольно.

<Таблица кодов>

| Код | Режим |
|-----|-----------------|
| 2 | Прохладно |
| 1 | Легкая прохлада |
| 0 | Нейтрально |
| -1 | Слегка тепло |
| -2 | Тепло |

Режим вентиляции

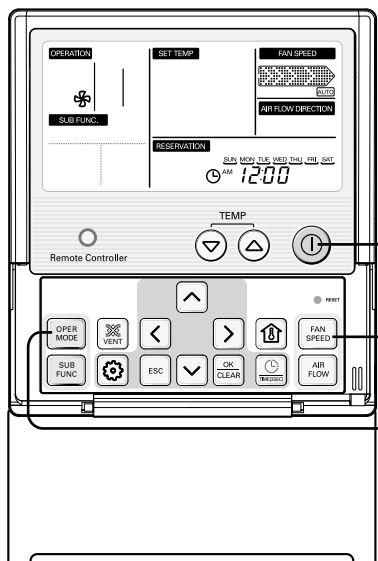

1 Нажать кнопку (⏻), чтобы включить внутренний блок.



2 Нажать кнопку (OPER MODE).



3 Нажать кнопку (FAN SPEED), чтобы выбрать частоту вращения вентилятора SLO → LO ' MED → HI → (NONE) → (AUTO) (Медленная → Низкая ' Средняя → Высокая → (Нет) → (AUTO)) (Перечень функций зависит от изделия)



* При работе в режиме вентиляции компрессор не работает.

* В режиме ВЕНТИЛЯЦИИ воздух циркулирует через внутренний блок без охлаждения.

Установка температуры/проверка температуры в помещении

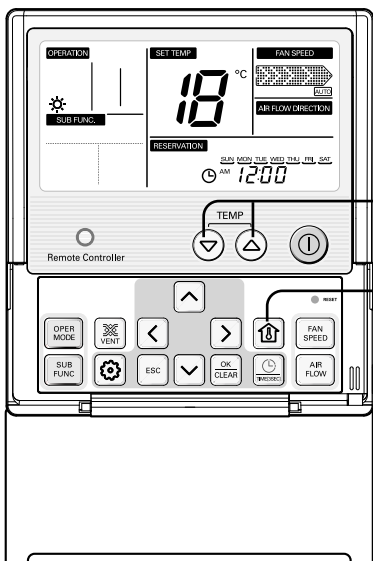

- 1** Можно установить требуемую температуру.
- Нажимать кнопки (⏏) (⏏), чтобы настроить желаемую температуру.

⏏ Увеличить на 1°C или 2°F при каждом нажатии

⏏ Уменьшить на 1°C или 2°F при каждом нажатии

Комнатная температура. Отображается реальная температура в помещении.

Установленная температура. Отображается температура, которая требуется пользователю.

В зависимости от типа пульта температуру можно регулировать с шагом 0,5°C или 1°F.

Режим охлаждения : Режим охлаждения не будет осуществляться, если установленная температура выше комнатной. Для запуска режима охлаждения необходимо задать более низкую температуру.

Режим нагрева : Режим нагрева не работает, если заданная температура ниже комнатной. Для запуска режима нагрева необходимо задать более высокую температуру.

- 2** При нажатии кнопки (⏏) в течение 5 секунд будет отображаться комнатная температура. Через 5 секунд на дисплее будет отображаться заданная температура. В зависимости от месторасположения ПДУ реальная комнатная температура и отображаемое на дисплее значение могут отличаться.

Регулировка направления потока воздуха

Можно регулировать направление потока воздуха.

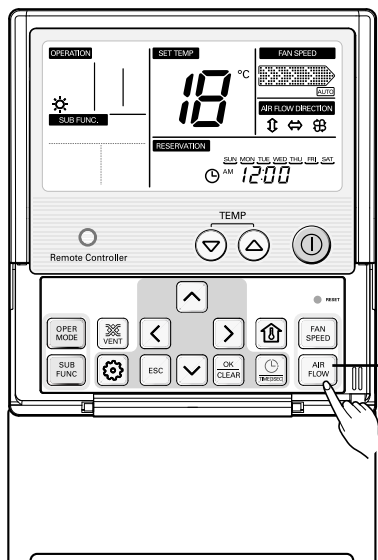

1 Нажать кнопки (AIR FLOW), чтобы задать требуемое направление потока воздуха.

- → (НЕТ) → → →
- Отображаемый перечень зависит от функции изделия.
- НЕТ: Произвольное перемещение жалюзи

См. Инструкцию по эксплуатации внутреннего блока

<Таблица установок различных алгоритмов перемещения воздушных жалюзи>

| Индикатор | Описание |
|-----------|--|
| | Турбулизация потока воздуха: воздушные жалюзи открываются попарно в противоположном друг от друга направлении. |
| | Вверх-вниз: воздушные жалюзи автоматически двигаются вверх и вниз |
| | Слева направо: воздушные жалюзи автоматически двигаются влево, вправо. |

* Некоторые функции могут не работать и не отображаться в зависимости от модели внутреннего блока.

Подфункция: Воздушный фильтр Plasma

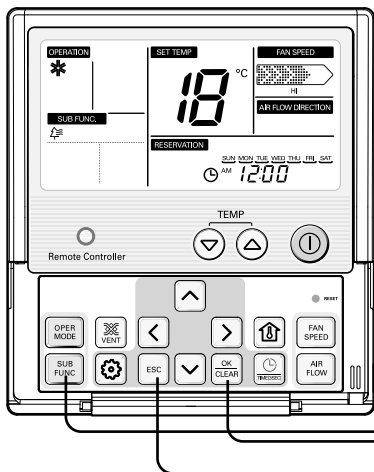

1 Несколько раз нажать кнопку (SUB FUNC), пока на дисплее не замигает значок (⚡).



2 Нажать кнопку (OK CLEAR), чтобы включить или отключить фильтр Plasma (значок (⚡) появляется/исчезает на дисплее (SUB FUNCTION) в зависимости от выбора).



3 После настройки нажать кнопку (ESC), чтобы выйти.



При выключении кондиционера функция плазменной очистки отключается (также эта функция отключается при перезапуске внутреннего блока).

В случае, если модель не имеет функции плазменной очистки воздуха, значок этой функции не отображается при нажатии кнопки (SUB FUNC).

Подфункция: Устройство контроля влажности в помещении

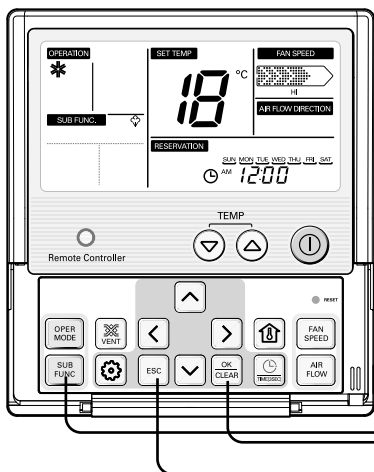

1 Несколько раз нажать кнопку (SUB FUNC), пока на дисплее не замигает значок (💧).



2 Включить/выключить Устройство контроля влажности, нажав кнопку (OK CLEAR). (Значок (💧) отображается при выборе варианта НАСТРОЙКА и исчезает в противном случае.)



3 В том случае, если выбор не сделан в течении 10 секунд, система выйдет из меню настроек.



Подробности.

- В режиме дегидратации использовать увлажнитель невозможно.
- При включении и отключении устройства (а также при перезапуске внутреннего блока) увлажнитель отключается.
- В некоторых моделях увлажнитель можно использовать в режиме останова.
- В моделях без подфункции увлажнителя при нажатии кнопки (SUB FUNC) данное сообщение не выводится.

Подфункция: электронагреватель

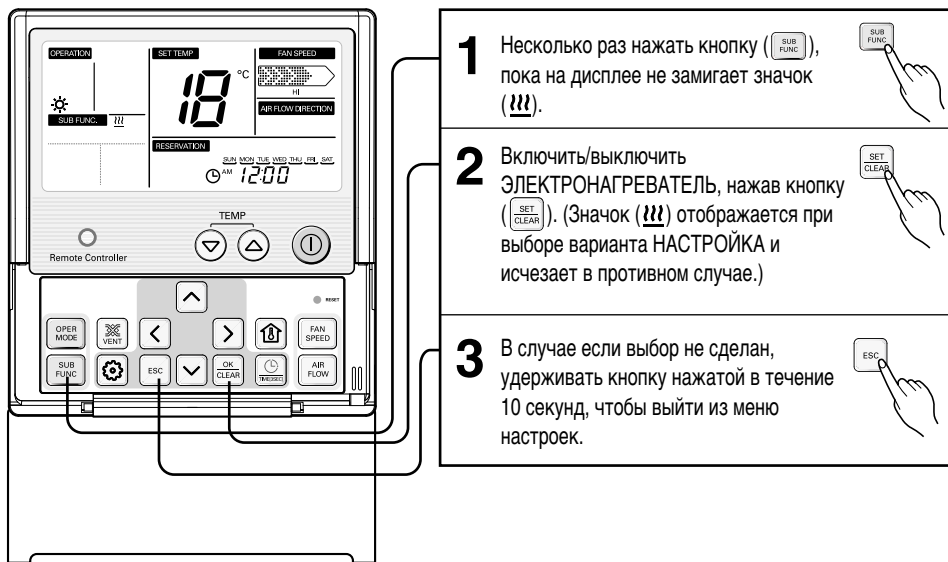

Примечание

- Функция «Электронагреватель» доступна только в режиме нагрева работающего устройства.
- В некоторых моделях функцию «Электронагреватель» можно использовать в режиме останова.
- Электронагреватель работает в режиме нагрева и отключается при выключении кондиционера (а также при перезапуске режима нагрева с помощью проводного или беспроводного пульта дистанционного управления).
- Если изменить режим во время работы электронагревателя в режиме нагрева, электронагреватель отключится автоматически.
- В моделях без подфункции «Электронагреватель» при нажатии кнопки (SUB FUNC) данное сообщение не выводится.
- Электронагреватель можно также включить с помощью пульта дистанционного управления.

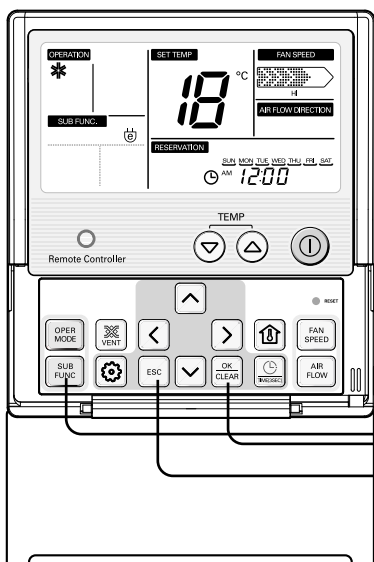

Подфункция: режим экономного охлаждения



1 Нажмите кнопку  несколько раз, пока не начнет мерцать значок .

SUB FUNC



2 Включение и отключение функции экономного охлаждения выполняется с помощью кнопки .
( В зависимости от выбора на дисплее отображается/исчезает значок .)

OK CLEAR



3 После установки нажмите кнопку .

ESC



Примечание

- Функцию экономного охлаждения можно использовать только в режиме охлаждения.
- Если при настройке этой функции установлена температура ниже 22°C, заданная температура может измениться на 22°C.
- При отключении устройства (а также при перезапуске внутреннего блока) функция экономного охлаждения отключается.
- В моделях без подфункции экономного охлаждения при нажатии кнопки  данное сообщение не выводится.

Подфункция: режим ручной «умной» очистки (Smart Clean)



Примечание

- Используется только в режиме остановки устройства. (Установленное значение — 30 секунд.)
- В моделях без подфункции «умной» очистки при нажатии кнопки **SUB FUNC** данное сообщение не выводится.

Подфункция: Режим автоматической работы вентилятора





Примечание.

- В моделях, не поддерживающих подфункцию «Режим автоматической работы вентилятора», значок этой функции отображаться при нажатии кнопки (**SUB FUNC**) не будет.

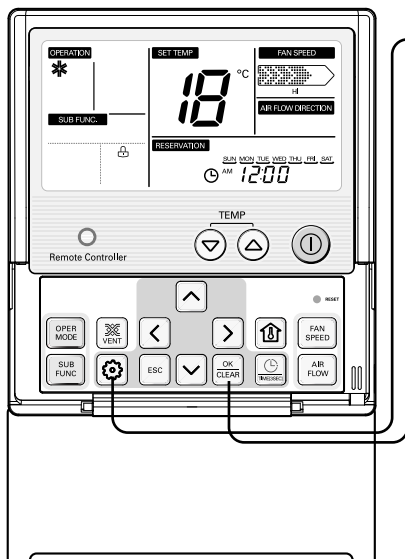
Настройка функции: Блокировка клавиатуры ПДУ



Эта функция предотвращает несанкционированный доступ к управлению работой системы.



1 Нажмите кнопку  несколько раз, пока не начнет мерцать значок .



2 • Когда кнопка мигает, нажать кнопку , чтобы установить эту функцию.

- После установки этой функции при вводе какой-либо операции будет мигать индикатор , за исключением доступа к отображению комнатной температуры. Однако при этом можно осуществлять управление с помощью беспроводного пульта дистанционного управления.



3 Чтобы отключить эту функцию, необходимо нажимать кнопку , пока не начнет мигать индикатор , а затем нажать кнопку .

Настройка функции: режим автоматической очистки

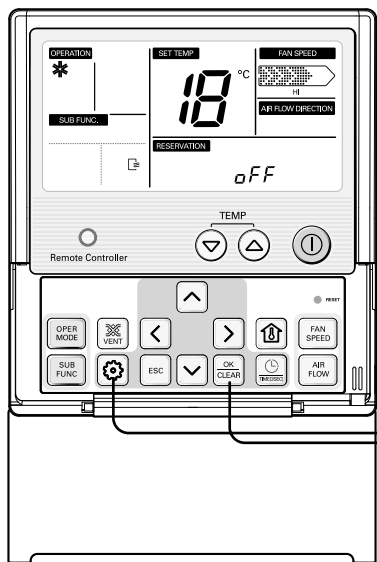

Данная функция включает или отключает режим автоматической очистки.

1 Нажмите кнопку несколько раз, пока не начнет мерцать значок . (Отображается значение времени включения/отключения.)

2 При мерцающем значке нажмите кнопку для установки этой функции.
Задать состояние: включить функцию автоматической очистки



Сброс состояния: отключение функции автоматической очистки

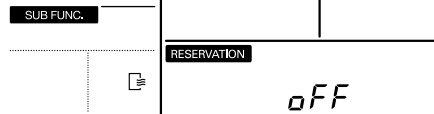

3 Для сброса этой настройки **удерживайте нажатой кнопку , пока не начнет мерцать значок , затем нажмите кнопку .**

Примечание

Если задана функция автоматической очистки, то при отключении устройства вентилятор внутреннего блока кондиционера продолжит работать в течение 30 минут без охлаждения или дегидратации.

Жалюзи закрываются.

При этом происходит осушение остатков влаги и чистка элементов внутреннего блока.

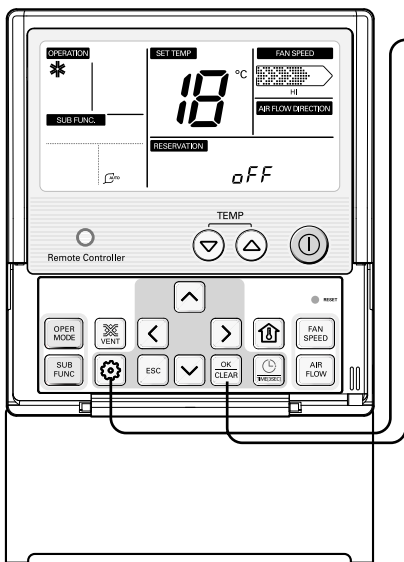

Настройка функции: режим автоматической «умной» очистки (Smart Clean)



Эта функция включает или отключает режим автоматической «умной» очистки кондиционера.

- 1** Нажмите кнопку  несколько раз, пока не начнет мерцать значок .



- 2** При мерцающем значке  нажмите кнопку  для включения или отключения этой функции.





Задать состояние: включить функцию автоматической «умной» очистки



Сброс состояния: отключить функцию автоматической «умной» очистки



- 3** Для сброса этой настройки удерживайте нажатой кнопку , пока не начнет мерцать значок , затем нажмите кнопку .

Примечание

После того как функция «умной» очистки включена, она автоматически запускается при отключении устройства, если суммарное время работы изделия превышает 30 часов.

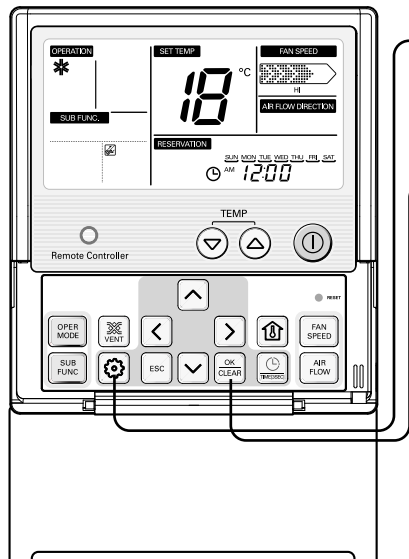

Установки функции: Индикатор чистки фильтра

Эта функция предназначена для отключения индикатора, сигнализирующего о необходимости чистки воздушного фильтра внутреннего блока.



1 Нажмите кнопку  несколько раз, пока не начнет мерцать значок .



2 При мерцающем значке  нажмите кнопку  для очистки дисплея.



Когда фильтр загрязнён, это снижает эффективность охлаждения/нагрева и приводит к повышенному потреблению энергии. Поэтому необходимо регулярно чистить воздушный фильтр.

Настройка функции: Автоматическое перемещение передней панели

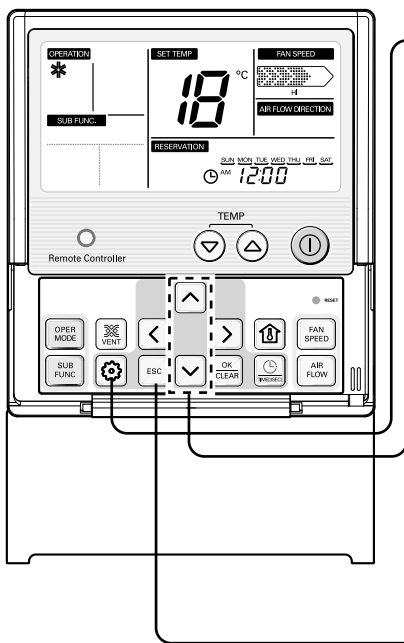

Эта функция предназначена для автоматического подъема/спуска передней панели внутреннего блока кассетного типа совместно с фильтром для его чистки. Эта функция присутствует не во всех моделях внутренних блоков.

- Нажать кнопку (⚙️).
- Несколько раз нажать кнопку (⚙️), пока на дисплее не замигает значок (⚙️).
- Нажать кнопку (⬆️ ⬇️), чтобы поднять вверх, опустить вниз или остановить движение.
- Кнопка (⬆️): подъём фильтра вверх после остановки или остановка движения.
- Кнопка (⬇️): движение фильтра вниз после остановки или остановка движения.

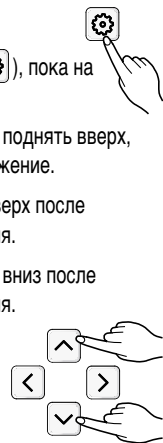

После завершения настройки нажать кнопку, чтобы выйти, или выход из системы произойдет автоматически, если ввод не будет осуществлен в течение 60 секунд.



Примечание.

В том случае, если модель не имеет этой подфункции, значок этой функции при нажатии кнопки (⚙️) не отображается.

<Отображения на дисплее при работе функции>

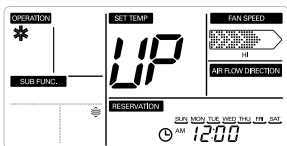

Направление: Вверх

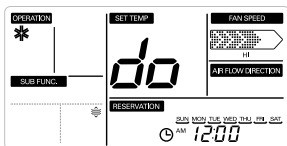

Направление: Вниз

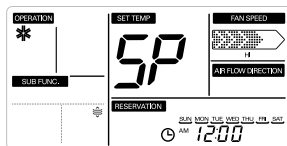

Направление: Стоп

Настройка функции: Выбор угла подачи воздуха

Эта функция предназначена для регулировки угла, под которым подается поток воздуха в помещение.

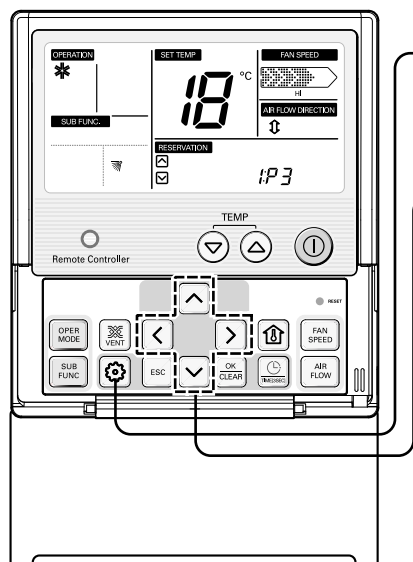

1 Нажать кнопку (⚙️).



2 Несколько раз нажать кнопку (⚙️), пока на дисплее не замигает значок (🌀).
Пример. Установлен угол открытия второй жалюзи «P3»



3 Нажать кнопку (⬆️ ⬆️), чтобы выбрать жалюзи для настройки: 1/2/3/4/Все
1-4: индивидуальное управление каждой жалюзи
«Все»: настройка всех жалюзи под одинаковым углом.

1P1

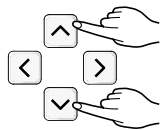

4 Нажать кнопку (⬅️ ➡️), чтобы выбрать номер жалюзи/угол открытия жалюзи.
Угол открытия жалюзи имеет 6 значений (P1 - P6) и Sd
Sd: стандартный угол открытия

2P1

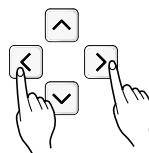

5 Нажать кнопку (⬆️ ⬆️), чтобы установить угол открытия жалюзи.

2P3

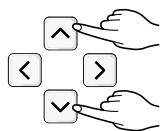

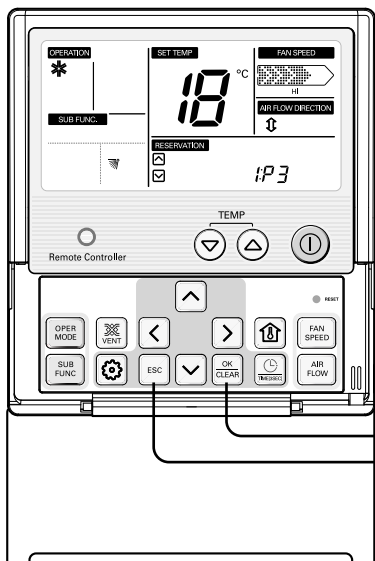

6 Нажать кнопку (OK CLEAR), чтобы подтвердить внесённые изменения. (Функция «Регулировки направления потока воздуха» будет отменена при настройке угла потока воздуха.)

2:23



7 Нажать кнопку (ESC), чтобы выйти, или выход из системы произойдет автоматически, если ввод не будет осуществлен в течение 25 секунд.



Настройка функции: Изменение температуры для автоматического переключения режимов работы

Эта функция предназначена для задания температуры при достижении которой происходит автоматическое переключение режимов работы.

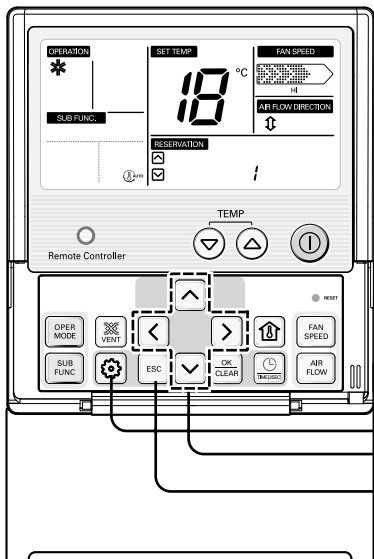

1 Нажать кнопку (OPER MODE).



2 Несколько раз нажать кнопку (OPER MODE), пока на дисплее не замигает индикатор (AUTO).
Пример. Установлено значение температуры АСО «3».



3 Нажать кнопку (UP/DOWN), чтобы изменить температуру переключения: 1 ~ 7

1 → 3

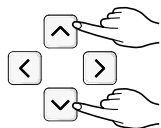

4 Нажать кнопку (ESC), чтобы завершить и активировать процесс.

3



5 Нажать кнопку (ESC), чтобы выйти, или выход из системы произойдет автоматически, если ввод не осуществлен в течение 25 секунд.



Настройка функции: Зональное управление

Включение/выключение зонального управления

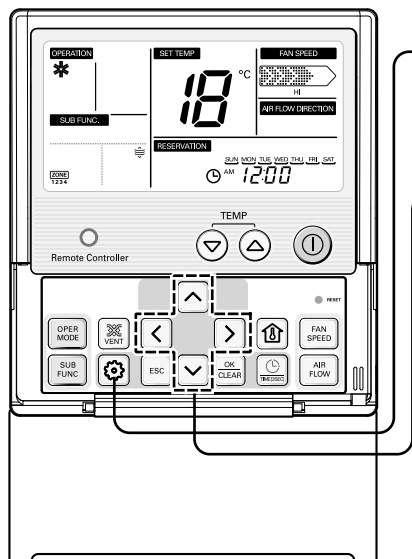

1 Нажать кнопку (⚙️).



2 Несколько раз нажать кнопку (⚙️), пока на дисплее не замигает индикатор (ZONE).



Пример: включить zone1 (зона 1) и zone3 (зона 3).

3 Нажать (< >), чтобы выбрать зону, которую необходимо включить/выключить.

ZONE
1

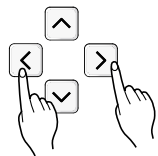

4 Нажать кнопку (OK/CLEAR), чтобы включить/выключить зону.

ZONE
1



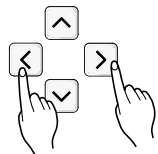

5 При необходимости выбрать другие зоны, нажать кнопку (< >).
Затем нажать кнопку (OK/CLEAR), чтобы включить/выключить зону, как указано выше.

ZONE
12

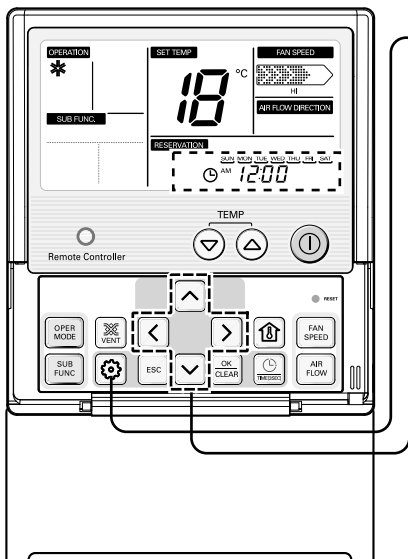

Настройка текущего времени





- 1** Чтобы войти в режим настройки времени, нажать и удерживать 4 сек. кнопку ().

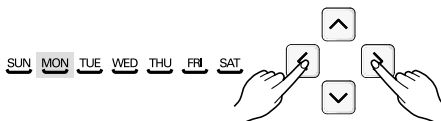

Пример: необходимо установить «Понедельник/10:20».

- 2** Кнопками ( ) настроить текущий день



- 3** Кнопками (), настроить AM/PM (время до полудня/после полудня) (индикатор «AM/PM» будет мигать).



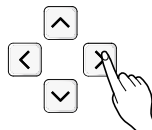

- 4** Подтвердить значение AM/PM, нажатием кнопки ().



- 5** Кнопкой (), перейти в режим настройки «Часа» (будет мигать индикаторы «Час»).



- 6** Настроить «Часы», кнопкой ( ).



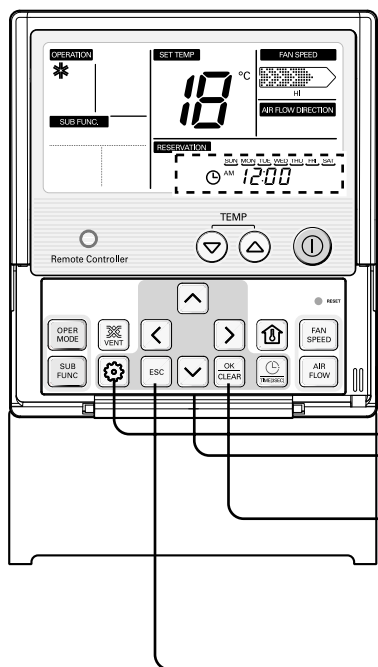

7 Кнопкой (**>**), перейти в режим настройки «Минут» (будет мигать индикатор «Минут»).



8 Настроить «Минуты», кнопкой (**^** **v**).



9 Подтвердить изменения нажатием кнопки (**OK CLEAR**).





10 В процессе настройки нажать кнопку (**ESC**), чтобы отменить и выйти из режима настройки. (В случае выхода при неполном введении информации останутся предыдущие сохранённые данные.)



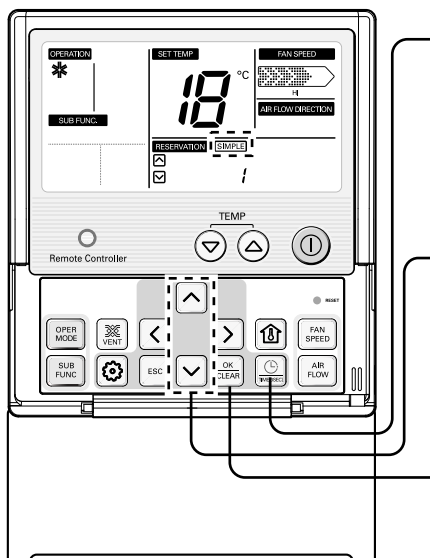

Программирование: настройка простого таймера

В случае если не установлено никаких таймеров, можно провести настройку ПРОСТОГО таймера для внутреннего блока.



1 Нажать кнопку (), чтобы войти в режим программирования (будет мигать индикатор ()).

Пример: Таймер установлен на «3».

2 Нажать кнопку ( ), чтобы настроить время таймера.

3 Для завершения настройки нажать кнопку ().

4 Установка нового таймера, автоматически отменит предыдущий установленный

* Если внутренний блок ВКЛЮЧЕН, можно установить таймер на ОТКЛЮЧЕНИЕ. И наоборот, если внутренний блок ВЫКЛЮЧЕН, можно установить таймер на ВКЛЮЧЕНИЕ. Таймер можно установить в диапазоне от 1 до 7 часов.



Программирование: настройка таймера на выключение

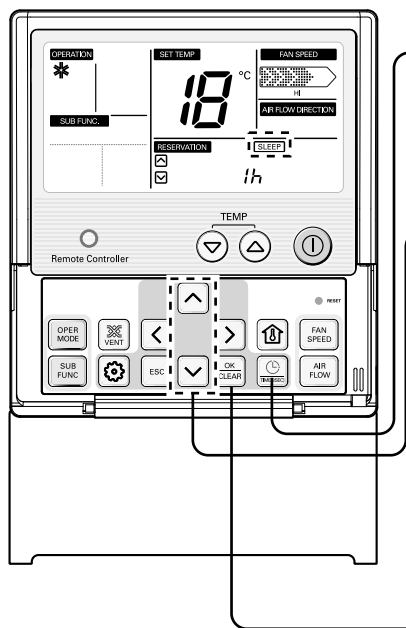

Эта функция позволяет автоматически выключить внутренний блок системы кондиционирования по истечении заданного времени.



- 1** Нажать кнопку (), чтобы войти в режим программирования.



Пример: установим время отключения через 3 часа.

- 2** Нажать несколько раз кнопку (), чтобы войти в режим настройки таймера на отключение (мигает индикатор ()).

- 3** Таймер отключения устанавливается с помощью кнопок ( ).

Диапазон времени таймера отключения от 1 до 7 часов.



- 4** Нажать кнопку чтобы подтвердить настройки. При установленном таймере будет мигать значок (). При отмене или истечении таймера значок () исчезнет.

- 5** Установленный таймер на отключение автоматически отменяет установленный ранее.

⚠ ОСТОРОЖНО

Следует быть особо внимательным при установке таймера на отключение перед сном. (Работающий в режиме охлаждения кондиционер может нанести вред здоровью спящего человека).

Программирование: настройка таймера на включение

Эта функция позволяет автоматически включить кондиционер в установленное время.

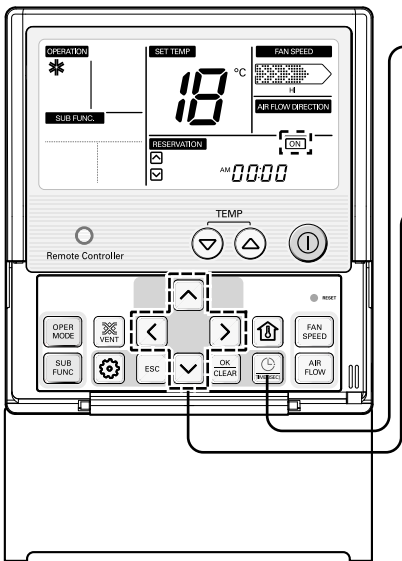

- 1** Нажать кнопку ().

Пример: время включения кондиционера на «10:20 утра».
- 2** Что бы войти в режим настройки таймера, необходимо нажимать несколько раз кнопку (). (будет мигать ()).
- 3** Кнопками (), настроить AM/PM (время до полудня/после полудня).

AM 12:00
- 4** Кнопкой (), выбрать режим настройки «Часа». Во время мигания «Часа» задайте время. Настройку можно провести, выбрав значение в диапазоне от 1 до 12.

AM 12:00

AM 10:00
- 5** Кнопкой (), выбрать режим настройки значения «Минут». Когда мигает значок «Минуты», задать значение минут в диапазоне от 00 до 59.

AM 10:00

AM 10:20
- 6** Изменения подтверждаются кнопкой ().

AM 10:20

Программирование: настройка таймера на выключение

Эта функция позволяет автоматически выключить кондиционер в установленное время.

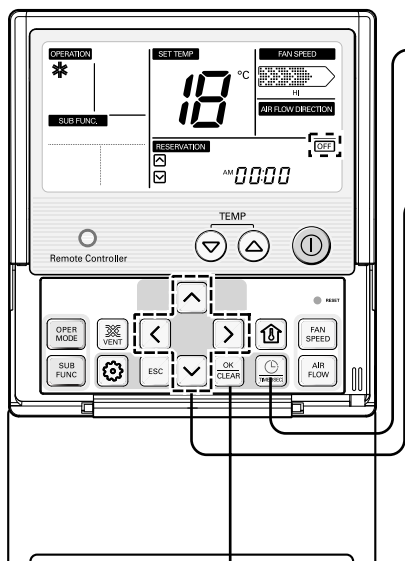

1 Нажать кнопку ().

Пример: время выключения кондиционера «10:20 утра».



2 Нажимать несколько раз кнопку (), чтобы войти в режим настройки таймера на отключение (мигает индикатор (OFF)).



3 Кнопками (), настроить AM/PM (время до полудня/после полудня).

AM 12:00

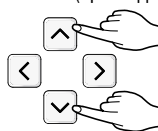

4 Кнопкой (), выбрать режим настройки «Часа». Во время мигания «Часа» задать время. Настройку можно провести, выбрав значение в диапазоне от 1 до 12.

AM 12:00

AM 10:00

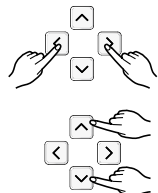

5 Кнопкой (), выбрать режим настройки значения «Минут». Когда мигает значок «Минуты», необходимо задать значение минут в диапазоне от 00 до 59.

AM 10:00

AM 10:20

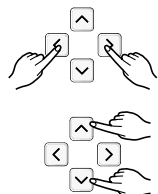





6 Изменения подтверждаются кнопкой ().

AM 10:20

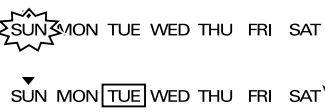
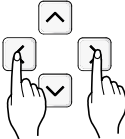
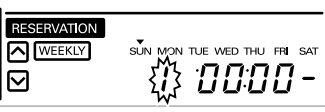
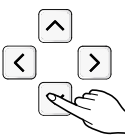
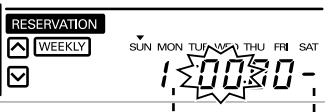
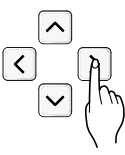
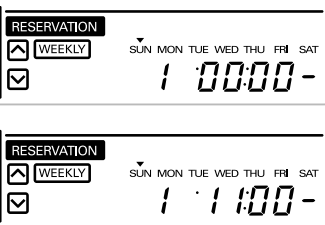
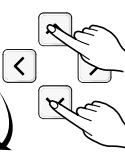

Программирование: установка недельного таймера

Недельный таймер устанавливается после настройки текущего времени

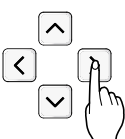
| | | |
|---|---|--|
| <p>1 Нажмите кнопку программирования, чтобы войти в режим программирования. Нажмите кнопку еще раз, чтобы выбрать «Недельное резервирование». (Сегмент будет высвечен.) Пример. Настройка действия (параметры приведены ниже). – День: ВТ – Время включения: 11:30 AM – Время отключения: 12:30 PM</p> |  |  |
| <p>2 Нажмите кнопки со стрелками влево/вправо для настройки текущего дня.</p> |  |  |
| <p>3 Нажмите кнопки со стрелками вверх/вниз для настройки номера действия.</p> |  |  |
| <p>4 Нажмите кнопку со стрелкой вправо для перемещения к сегменту «ЧАСЫ» в разделе «Время включения». (Сегмент «ЧАСЫ» будет высвечен.)</p> |  <p style="text-align: center;">Start Time Section</p> |  |
| <p>5 Нажмите кнопки со стрелками вверх/вниз для установки часов в разделе «Время включения».</p> |  |  |
| <p>6 Нажмите кнопку со стрелкой вправо для перемещения к сегменту «Минуты» в разделе «Время включения». (Сегмент «Минуты» будет высвечен.)</p> |  |  |

7 Нажмите кнопки со стрелками вверх/вниз для установки минут в разделе «Время включения».

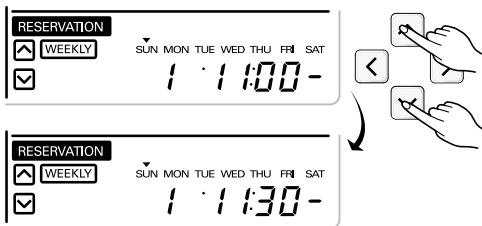

8 Нажмите кнопку вправо для перемещения к сегменту «ЧАСЫ» в разделе «Время отключения».
(Сегмент «ЧАСЫ» будет высвечен.)

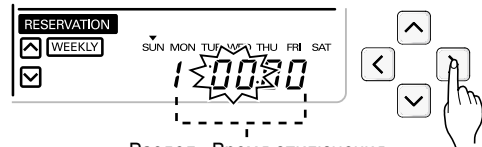

Раздел «Время отключения»

9 Повторите шаги с 5 по 7 для настройки параметра «Время отключения». Настройка будет идентичной.

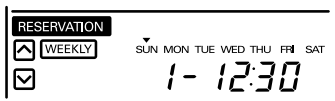

10 Если настройка завершена, нажмите кнопку настройки/отмены для завершения программирования. Сегмент под панелью будет создан после окончания программирования.



11 Повторите шаги с 2 по 10 для настройки параметров для других дней недели. Настройка будет идентичной.

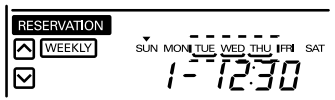

12 Нажмите кнопку выхода, чтобы выйти, или выход из системы произойдет автоматически, если ввод не осуществлен в течение 25 секунд.



<Примечание>

Описание недельного резервирования

<Раздел: время включения>

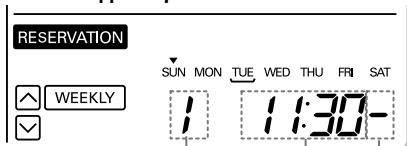

<Раздел: время отключения>

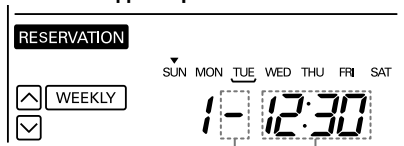

Действие
Время включения
Начало

Окончание
Время отключения

* На один день недели могут быть запрограммированы два действия. Всего можно задать 14 действий.

Программирование: режим «Выходного дня»

Эта функция позволит выбрать дни, в которые внутренний блок системы кондиционирования работать не будет.

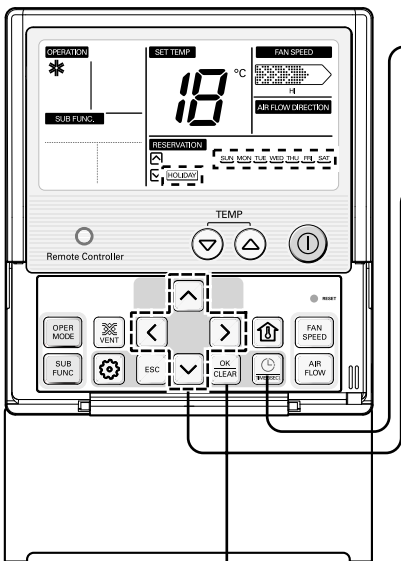

1 Нажатием кнопки (), можно войти в режим настроек.





2 Нажав несколько раз кнопку (), можно войти в режим настройки «Выходного дня» (будет мигать индикатор (**HOLIDAY**)).

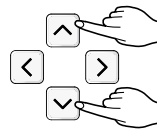

3 Кнопками ( ), можно задать выходные дни.



4 Кнопками ( ), можно подтвердить или отменить выбор данного дня в качестве выходного. (* выходной день обозначается подчеркиванием)

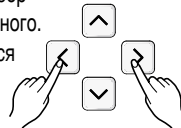

5 Выходной день на дисплее обозначается значком (**HOLIDAY**).

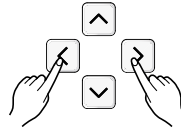

6 С помощью кнопки () будет осуществлён выход, или выход из системы произойдет автоматически, если ввод не осуществлен в течение 10 секунд.



7 Можно установить отключение кондиционера в определенное время выходного дня (например: 9:00, 10:00, 13:00)

Комплект для подключения к системе вентиляции

Если необходимо связать систему кондиционирования с системой вентиляции, то возможно управлять работой вентиляционного оборудования с ПДУ.

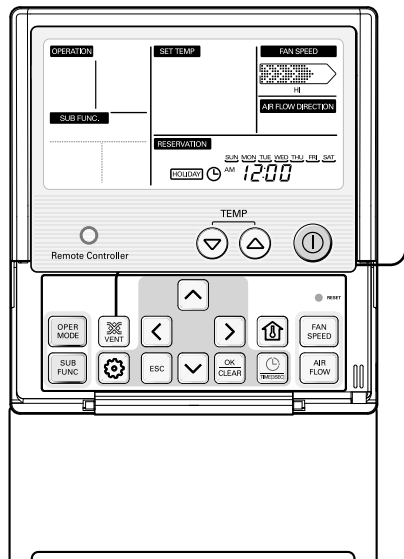

1 Включить/выключить вентиляционное оборудование с помощью кнопки.

2 Во время работы вентиляционного оборудования на дисплее отображается индикатор «Вентиляция».

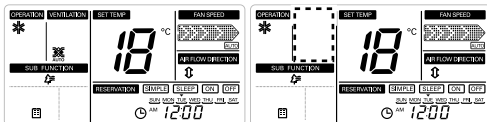

Вентиляционное оборудование в работе

Остановить вентиляционное оборудование

3 При остановке вентиляционного оборудования значок «Вентиляция» исчезает.

4 Как подключить вентиляционное оборудование к кондиционеру в инструкции к вентиляционному оборудованию, в меню настроек.

Если вентиляционное оборудование не подключено, эта функция не работает.

Кондиционер с подключенным к нему вентиляционным оборудованием

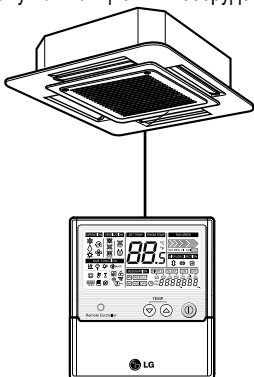

Проводной пульт дистанционного управления

Функция отображения кода ошибки

При возникновении ошибки во внутреннем агрегате код ошибки будет отображен на пульте дистанционного управления.

– «CH» и код ошибки будут отображаться через равные промежутки времени.

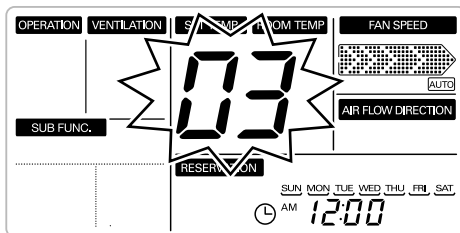
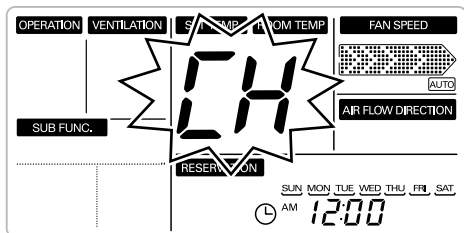

Пример. Ошибка «CH03»

Если пульт дистанционного управления используется в управлении группой, то код ошибки будет отображаться, как показано ниже.

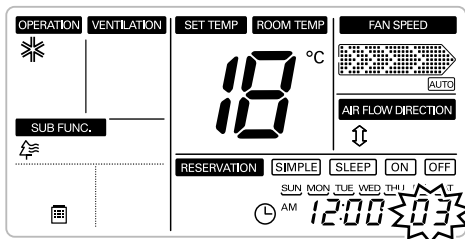
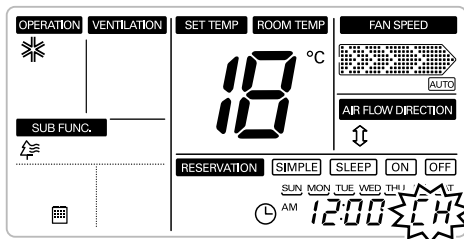

– «CH» и код ошибки будут отображаться через равные промежутки времени рядом с сегментом «Часы» (выделено на экране).

