



**КОНДИЦИОНЕР ВОЗДУХА  
МОБИЛЬНОГО ТИПА**

**МОДЕЛЬ GPCN12A2NK3CA  
РУКОВОДСТВО ПО ЭКСПЛУАТАЦИИ  
И УСТАНОВКЕ**



Пожалуйста, перед началом работы внимательно изучите  
данное руководство



## СОДЕРЖАНИЕ

1. Требования безопасности .....	3
2. Основные элементы и принцип работы .....	4
3. Технические характеристики .....	6
4. Установка и подключение .....	7
5. Управление кондиционером .....	11
6. Техническое обслуживание .....	18
7. Транспортирование и хранение .....	19
8. Возможные неисправности кондиционера .....	20
Приложение. Схема электрическая функциональная .....	22

Сертификат соответствия № РОСС CN.AB15.B00819  
срок действия до 14.12.2011

Установленный срок службы кондиционера 7 лет

Производитель - GREE Electric Appliances, Inc. (Китай)

Настоящее руководство по эксплуатации распространяется на моноблочный кондиционер мобильного типа модели GPCN12A2NK3CA.

Кондиционер предназначен для создания благоприятных температурно-влажностных условий в жилых, служебных, офисных помещениях.

Кондиционер осуществляет охлаждение, осушение и вентиляцию воздуха в помещении.

Управление кондиционером может осуществляться при помощи дистанционного инфракрасного пульта.

## 1 Требования безопасности

- **Внимание! Перед началом эксплуатации внимательно изучите настоящую инструкцию.**
- Для обеспечения эффективной и надежной работы в течение установленного срока службы кондиционер раз в год должен обслуживаться специалистами сервисного центра.
- Для нормального функционирования кондиционера должна быть правильно рассчитана и подобрана его мощность в соответствии с теплопритоками данного помещения.
- Кондиционер должен подключаться к сети электропитания, рассчитанной на потребляемую мощность.
- **Внимание!**  
**Кондиционер должен быть подключен к розетке с надежным заземлением.**
- Сетевой шнур должен быть расположен таким образом, чтобы он не подвергался механическому воздействию (защемление, хождение по нему, установка посторонних предметов)
- Не допускается касание заземляющего провода водопроводных труб, громоотводов, телефонной линии.
- Не допускается установка кондиционера в местах прямого попадания воды, повышенной влажности (например, в прачечных), наличия большого количества пара.
- При выборе места установки следует избегать размещения блоков вблизи нагревательных приборов и прямого воздействия солнечного света.
- Кондиционер должен быть установлен таким образом, чтобы был обеспечен свободный доступ воздуха к заборным и выпускным решеткам блока. Расстояние от кондиционера до ближайшей стены или препятствия должно быть не менее 50 см
- **Внимание!**  
**Не устанавливайте кондиционер в пожаро- и взрывоопасных зонах.**
- Не размещайте кондиционер вблизи печей, бойлеров и т.п., а также вблизи агрегатов, где возможна утечка горючих газов.
- Не размещайте кондиционер в помещениях с большим содержанием в воздухе масляных паров, дыма, пыли и вредных и опасных для здоровья человека веществ.
- Кондиционер не должен устанавливаться в зоне воздействия сильных электромагнитных полей.
- Расстояние от блоков кондиционера до других электронных приборов (телевизор, магнитофон и т.п.) должно быть не менее 1 м.
- Во избежание поражения электрическим током не просовывайте пальцы и посторонние предметы в заборные решетки кондиционера во время работы.
- Не допускайте детей для работы с кондиционером
- Не садитесь и не кладите предметы на кондиционер.
- Нельзя находиться длительное время непосредственно под потоком холодного воздуха, это может привести к заболеванию. Используйте режимы таймера и работы жалюзи.
- Не наклоняйте, не кладите набок и не переворачивайте кондиционер. В случае если это произошло и кондиционер после этого не работает, то необходимо отключить прибор и обратиться в сервисный центр.

## Основные элементы и принцип работы кондиционера

### 2 Основные элементы и принцип работы кондиционера

#### 2.1 Основные элементы кондиционера в соответствии с рис. 2.1



Рис. 2.1

## Основные элементы и принцип работы кондиционера

### 2.2 Принцип работы

Принцип работы кондиционера основан на физических свойствах хладагента, поглощать тепло при испарении и выделять его при конденсации.

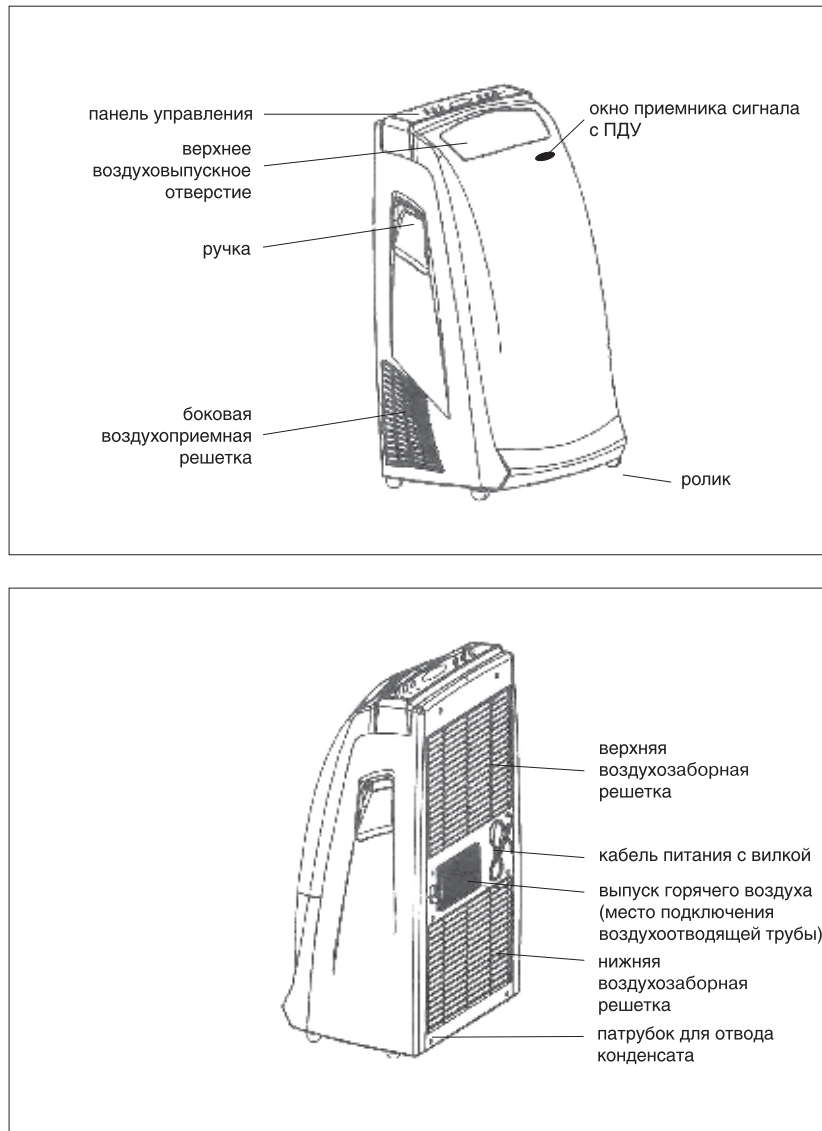
В состав любого кондиционера входят испаритель, конденсатор и компрессор. Компрессором хладагент нагнетается в конденсатор и одновременно откачивается из испарителя. В испарителе образуется пониженное давление, при котором, поступающий из конденсатора через капиллярную трубку, жидкий хладагент, испаряется, поглощая тепло из окружающего воздуха и понижая его температуру.

2.2.1 Схема охлаждения воздуха в кондиционере GPCN12A2NK3CA (рис. 2.2)

- Через блок кондиционера проходят два воздушных потока. Воздух первого потока забирается из помещения, проходит через испаритель, охлаждается и выходит через верхние выпускные отверстия. Воздух второго потока, также забирается из помещения, проходит через конденсатор, нагревается и отводится через воздухоотводящую трубу наружу (рис. 2.3).



Рис. 2.2



Рис. 2.3

- При работе в режиме осушения воздухоотводящая труба не подключается.

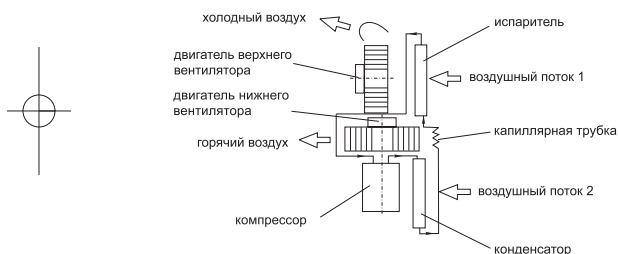
## Технические характеристики

### 3 Технические характеристики

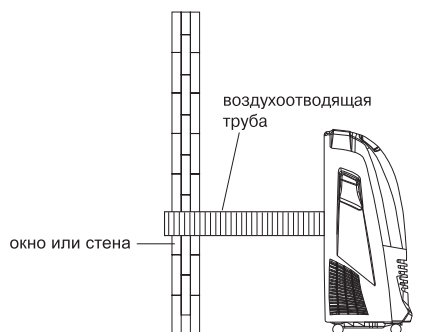
#### 3.1 Технические параметры кондиционера в соответствии с таблицей 3.1

Таблица 3.1

Параметры		GPCN12A2NK3CA	
Холодопроизводительность	Вт	3000	
Теплопроизводительность		-	
Источник питания		~220-240/50	
Потребляемая мощность	охлаждение	Вт	1400
	нагрев		-
Рабочий ток		А	6,3
Коэффициент энергоэффективности EER/COP		2,1/-	
Класс энергоэффективности охлаждение/обогрев		G	
Расход воздуха через испаритель	м <sup>3</sup> /ч	280/310/350	
Осушающая способность	л/ч	1,4	
Тип хладагента		R410A	
Масса хладагента	кг	0,53	
Уровень шума	дБа	58	
Габаритные размеры, Ш x Г x В	мм	455 x 370 x 876	
Масса	кг	36	

#### Примечания.

1) Значения холодопроизводительности и потребляемой мощности получены в соответствии с ISO5151 при температуре окружающего воздуха DB/WB-30/25,5 и максимальной скорости вращения вентилятора.

2) Уровень шума измеряется на расстоянии 1 м от лицевой панели изделия.

3) Расход воздуха соответствует максимальной скорости вращения вентилятора

• Производитель оставляет за собой право на изменение параметров, не ухудшающих качество изделия.

#### 3.2 Температурный диапазон эксплуатации кондиционера

3.2.1 Кондиционер может эксплуатироваться при следующих условиях

Максимальная температура окружающего воздуха (DB/WB), °C – 35/21\*

Минимальная температура окружающего воздуха (DB/WB), °C – 19/14

\*) DB - Значение температуры по сухому термометру

WB - Значение температуры по влажному термометру

3.2.2 Диапазон задания температуры от 16 до 30 °C

## 4 Установка и подключение

### 4.1 Установка кондиционера

- Блок кондиционера на роликах и поэтому может быть установлен в любом необходимом месте помещения, с учетом длины воздухоотводящей трубы.
- Кондиционер должен быть установлен таким образом, чтобы был обеспечен свободный доступ воздуха к заборным и выпускным решеткам блока. Расстояние от кондиционера до ближайшей стены или препятствия должно быть не менее 50 см (Рис 4.1)



Рис. 4.1

- Не наклоняйте, не кладите набок и не переворачивайте кондиционер. В случае если это произошло и кондиционер после этого не работает, то необходимо отключить прибор и обратиться в сервисный центр.

### 4.2 Отвод конденсата

#### 4.2 Отвод конденсата

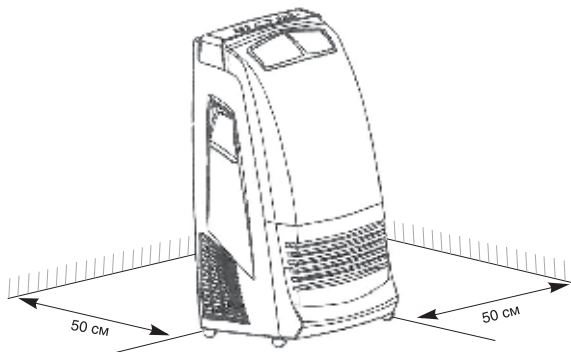
4.2.1 Устройство кондиционера и его принцип работы предполагает отсутствие специальной емкости для сбора конденсата.

4.2.2 Образовавшийся конденсат воды попадает на горячую поверхность теплообменника-конденсатора и испаряется в помещении.

4.2.3 В случае повышенной влажности и длительного периода работы кондиционера часть конденсата может не испариться и попасть в поддон кондиционера.

4.2.4 Для отвода конденсата из поддона служит специальный отвод на задней панели кондиционера (Рис. 4.2).

## Установка и подключение

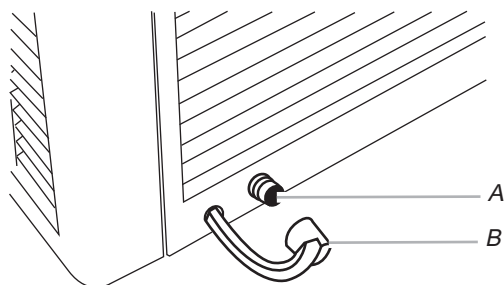

A. Дренажный отвод  
B. Пробка

Рис. 4.2

4.2.5 Перед началом работы к дренажному отводу присоедините дренажный шланг, который входит в комплект поставки. Для закрепления шланга используется фиксатор и зажим.

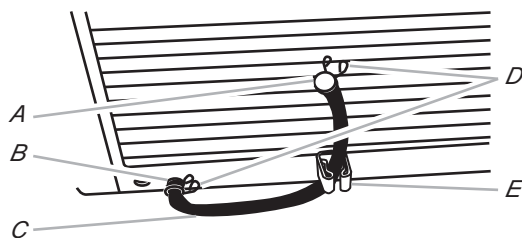

A. Пробка                      D. Зажим  
B. Отвод дренажный        E. Фиксатор  
C. Трубка дренажная

Рис. 4.3

**4.2.6 Внимание! При переполнении поддона конденсатом кондиционер прекращает работу и на ЖК-дисплее высвечивается ошибка E8.**

Необходимо слить воду из поддона при помощи шланга рис. 4.2 и перезапустить кондиционер.

### 4.3 Установка воздухоотводящей трубы

#### 4.3.1 Порядок установки воздухоотводящей трубы

- Подключите квадратный конец воздухоотводящей трубы к порту в соответствии рис. 4.4).



Установка и подключение



Рис. 4.4

- Другой конец трубы выведите в оконный или дверной проем.
- С целью уменьшения сопротивления воздуха конец отвода трубы необходимо фиксировать таким образом, чтобы ее ось была параллельна горизонтальной плоскости. При этом конец отвода должен находиться на высоте от 40 до 130 см от пола. (см. рис. 4.5).

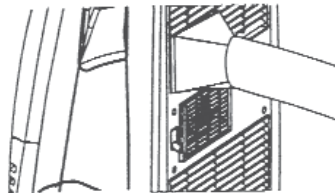

Рис. 4.5

Примечание. Максимальная длина гофрированной воздухоотводящей трубы - 2,0 м. Наружный диаметр трубы 130 мм.

**Внимание! Удлинять и наращивать воздухоотводящую трубу не разрешается.**

## Установка и подключение

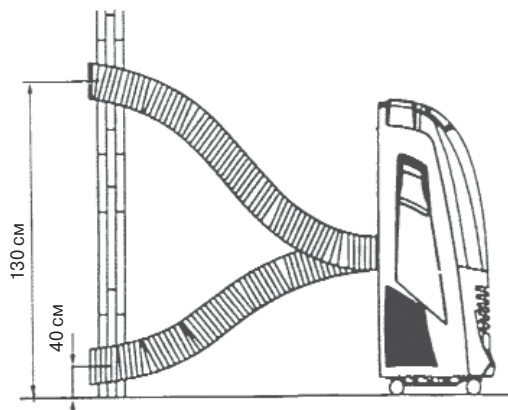
- На рисунке 4.6 и 4.7 показано правильное положение воздухоотводящей трубы при изгибе.



Рис. 4.6



Рис. 4.7

- На рис. 4.8 показано неправильное положение воздухоотводящей трубы, так как при таких изгибах возникает дополнительная нагрузка на двигатель вентилятора.

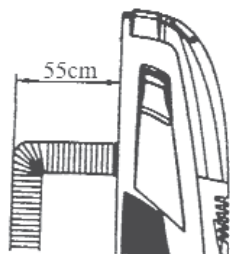

Рис. 4.8

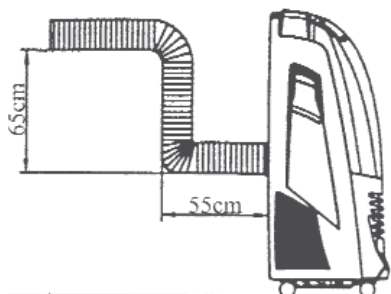

### 4.4 Подключение к сети электропитания

- Кондиционер должен подключаться к сети электропитания напряжением  $220\text{В} \pm 10\% / 50\text{Гц}$
- Проводка кабеля питания должна соответствовать мощности прибора.
- Розетка подключения должна иметь заземляющий провод
- В целях безопасности кондиционер необходимо подключать к сети через автоматический выключатель с номинальным током 20 А.

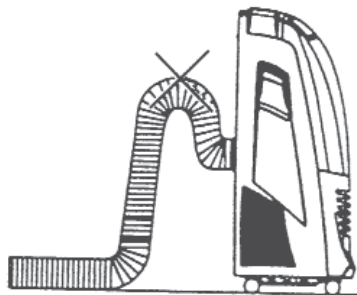







Управление кондиционером

Таблица 5.1

3	Кнопка FAN	Кнопка выбора скорости вращения вентилятора. Нажатием кнопки устанавливается скорость: LOW – низкая; MID – средняя; HIGH – высокая. На ЖК- дисплее высвечивается соответствующая индикация: «  »
4	Кнопки TEMP «▼» «▲»	Кнопками TEMP «▼» «▲» уменьшается или увеличивается значение заданной температуры. Каждое нажатие кнопок «▼» «▲» уменьшает или увеличивает заданную температуру на 1 °С. Диапазон задания температуры от 16 до 30 °С. Заданная температура высвечивается на ЖК-дисплее в зоне индикации SET TEMP. В режиме FAN (вентиляция) температура не задается.
5	Кнопка функции таймера	Кнопкой таймера задается время включения (ON) или выключения (OFF) кондиционера по таймеру. Если кондиционер не включен в работу, то кнопкой «▲» задается время включения по таймеру. Если кондиционер в работе, то кнопкой «▲» задается время выключения по таймеру. Каждое нажатие кнопок таймера «▲» «▼» увеличивает или уменьшает значение времени таймера на 0,5 часа. Диапазон времени таймера 0,5~24 ч. Задаваемое время таймера высвечивается в момент установки в зоне индикации времени таймера SET TME. Режим таймера отменяется до сведения до нуля времени таймера кнопкой «▼»
6	Кнопка режим «Сон»	Режим сна устанавливается кнопкой «  ». В режиме «Сон» кондиционер работает с низкой скоростью вращения вентилятора. Для отмены режима нажмите кнопку «Сон» повторно. Если на кондиционере был установлен режим таймера, то его необходимо отключить для включения режима СОН
7	Индикация значений заданной температуры SET TEMP.	Значение заданной температуры задаются кнопками TEMP «▼» «▲» поз. 4

Управление кондиционером

Таблица 5.1

8	Индикация включения режима вентиляции FAN	Индикация включения режима вентиляции FAN (  ) высвечивается при задании его кнопкой MODE (поз. 2)
9	Индикация режима DRY (Осушение)	Индикация режима осушения (  ) высвечивается при задании его кнопкой MODE (поз. 2)
10	Индикация режима COOL (Охлаждение)	Индикация режима охлаждения (  ) высвечивается при задании его кнопкой MODE (поз. 2)
11	Индикация режима AUTO (Автоматический)	Индикация режима автоматический (AUTO) высвечивается при задании его кнопкой MODE (поз. 2)
12	Индикация режима «Сон»	Индикация режима сна (  ) высвечивается при задании его кнопкой поз. 6
13	Индикация режима нагрева	Функция нагрева отсутствует!!!
14	Индикация времени таймера	Индикация режима таймера ON или OFF высвечивается при задании его кнопкой поз. 6
15	Индикация скорости вентилятора	Индикация скорости вентилятора изменяется кнопкой поз. 3: «  » – Low, «  » – Mid, «  » – High
<b>Внимание! Появления на жк-дисплее индикации E4 или E8 свидетельствует о наполнении емкости для конденсата, а также о неправильной ее установке.</b>		

## Управление кондиционером

### 5.3 Инфракрасный пульт управления (см.рис. 5.2 и табл. 5.2)

5.3.1 При управлении с помощью инфракрасного пульта необходимо направить его на приемник сигнала, который находится на передней панели корпуса кондиционера.

5.3.2 Расстояние между пультом и кондиционером должно быть не более 7 м.

5.3.3 Между пультом и кондиционером при управлении не должно быть никаких предметов, препятствующих прохождению сигнала.

5.3.4 Пульт управления должен располагаться на расстоянии не менее 1 м от работающей теле- и радиоаппаратуры.

5.3.5 Не роняйте пульт и не допускайте попадание на него воды.

5.3.6 Не располагайте пульт вблизи источников тепла, а также в местах прямого солнечного воздействия.

5.3.7 Внешний вид пульта согласно рис. 5.2.

**Внимание!** Внешний вид пульта может отличаться от изображенного на рисунке, при этом сохраняются все кнопки и символы индикации.



Рис. 5.2



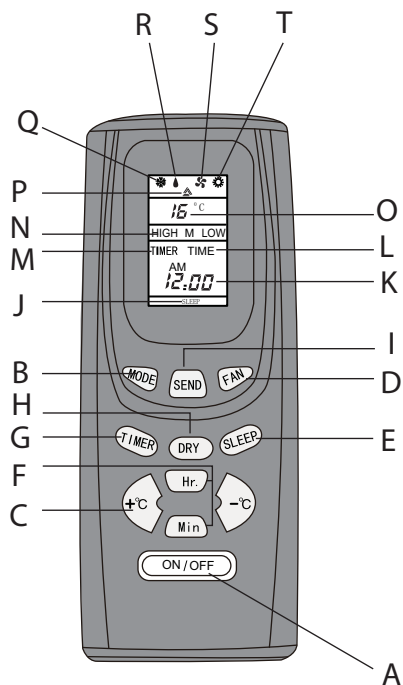

## Управление кондиционером

Таблица 5.2

Поз.	Наименование	Комментарии
A	Кнопка ON/OFF	После подключения кондиционера к сети электропитания нажмите кнопку ON/OFF для включения его в работу. При повторном нажатии кнопки кондиционер отключится.
B	Кнопка MODE (Режим работы кондиционера)	Кнопкой MODE выбирается необходимый режим работы. При этом на ЖК-дисплее пульта высветится соответствующий символ индикации: «❄» – охлаждение, «💧» – осушение, «🌀» – вентиляция, «☀» – нагрев*, «⚙» – автоматический *Режим нагрева в данном кондиционере отсутствует.
C	Кнопки задания температуры «+» «-»	Кнопками «+» «-» задается необходимое значение температуры. Каждое нажатие кнопки «+» увеличивает значение температуры на 1 °С. Каждое нажатие кнопки «-» уменьшает значение температуры на 1 °С.
D	Кнопка FAN (Скорость вентилятора)	Кнопкой FAN регулируется скорость вентилятора. (HIGH – высокая; MID – средняя; LOW – низкая)
E	Кнопка Sleep (Функция «Сон»)	Кнопкой Sleep включается режим «Сон». В режиме «Сон» вентилятор вращается на низкой скорости. При повторном нажатии кнопки Sleep режим «Сон» выключится.
F	Кнопки установки текущего времени часов (Hr. – час; Min – минута)	Кнопкой Hr. выставляются значение часа текущего времени индикации на ЖК- дисплее, Кнопкой Min выставляются минуты текущего времени индикации на ЖК- дисплее.
G	Кнопка Timer (функция таймера)	Кнопка включения режима таймера. Порядок включения функции таймера см. п. 5.4.3
H	Кнопка DRY (Режим осушения)	Кнопкой DRY задается режим осушения воздуха.

Управление кондиционером

Таблица 5.2

Поз.	Наименование	Комментарии
I	Кнопка SEND (Подтверждение выбранного параметра)	Кнопка SEND применяется для подтверждения выбранных параметров. Например, после выбора необходимого режима работы, скорости вентилятора или заданного значения температуры. (См. п. 5.4 Порядок управления)
J	Индикация включенной (ON) или выключенной (OFF) функции Sleep (Сон)	При включенной функции Sleep в данной зоне индикации высвечивается надпись ON. При выключенной функции Sleep высвечивается надпись OFF.
K	Индикация значений времени таймера (Timer) или текущего времени (Clock)	В данной зоне индикации высвечивается значение текущего времени или времени таймера в момент установки.
L	Индикация режима текущего времени (TIME)	
M	Индикация режима таймера (TIMER)	
N	Индикация скорости вентилятора (HIGH – высокая; M – средняя; LOW – низкая)	Кнопкой FAN поз. D задается скорость вентилятора, которая высвечивается в данной зоне индикации: HIGH – высокая, M – средняя, LOW – низкая
O	Индикация значений заданной температуры	
P	Индикация автоматического режима работы (  )	
Q	Индикация режима охлаждения (  )	
R	Индикация режима осушения (  )	
S	Индикация режима вентиляции (  )	
T	Индикация режима нагрева (  )	<b>Внимание! Режим нагрева в данном кондиционере отсутствует</b>



## Управление кондиционером

## 5.4 Порядок управления при помощи инфракрасного пульта

- 1) Нажмите кнопку ON/OFF для включения
- 2) Кнопкой MODE выберите режим работы : охлаждение ( ❄ )  
вентиляция ( 🌀 )  
автоматический ( ⚡ )
- 3) Нажмите кнопку SEND для подтверждения
- 4) Кнопками «+» «-» установите необходимую температуру
- 5) Нажмите кнопку SEND для подтверждения

5.4.1 При выборе режима осушения DRY подтверждение кнопкой SEND не требуется

5.4.1.1 Для отмены режима осушения нажмите кнопку DRY повторно

5.4.2 Для задания скорости вентилятора кнопкой FAN выберите необходимый режим скорости HIGH, M или LOW и нажмите кнопку SEND для подтверждения

## 5.4.3 Установка режима таймера (Timer)

5.4.3.1 Если кондиционер находится в состоянии «включено» (ON), то для установки таймера на выключение необходимо:

- а) Нажать кнопку TIMER
- б) Кнопкой Hr (поз. F) установить время, через которое кондиционер выключится. Диапазон времени по таймеру от 0,5 до 18 ч.
- в) Нажать кнопку SEND

5.4.3.2 Если кондиционер находится в состоянии «выключено» (OFF), то для установки таймера на включение необходимо:

- а) Кнопкой MODE установить режим работы и нажмите кнопку SEND
- б) Установить скорость вентилятора кнопкой FAN и нажмите кнопку SEND
- в) Установить необходимую температуру в диапазоне 16~30 °C и нажать кнопку SEND
- г) Нажмите кнопку TIMER. На дисплее высветиться предыдущее установленное время таймера
- д) Кнопкой Hr установите время в диапазоне от 0,5 до 18 ч. Нажмите кнопку SEND

5.4.3.3 Для отмены режима таймера нажмите кнопку TIMER и удерживайте до появления на дисплее текущего времени

## 5.4.4 Установка режима SLEEP (Сон)

5.4.4.1 Установка таймера отключает режим SLEEP.

5.4.4.2 В режиме SLEEP заданная температура автоматически увеличивается на 1 °C после первого часа работы и еще на 2 °C после двух часов работы. Остальное время работы заданная температура не меняется.

5.4.4.3 Перед установкой режима Sleep выберите режим охлаждения и нажмите кнопку SLEEP.

5.4.4.4 Кнопкой Hr задайте время работы кондиционера в данном режиме в диапазоне от 1 до 7 часов

5.4.4.5 Нажмите кнопку SEND

5.4.4.6 Для отмены режима Sleep нажмите кнопку SLEEP повторно.

## Техническое обслуживание

### 6 Техническое обслуживание

- Техническое обслуживание включает техническое обслуживание пользователем и сервисное техническое обслуживание.

#### 6.1 Техническое обслуживание пользователем

- Перед выполнением работ по техническому обслуживанию кондиционер необходимо отключить от сети электропитания.
- Техническое обслуживание пользователем включает в себя чистку фильтра и внешней поверхности кондиционера, а также своевременное удаление воды из емкости для конденсата
- Чистку фильтра рекомендуется производить не менее одного раза в две-три недели

##### 6.1.1 Порядок чистки фильтра

- Откройте крышку фильтра на задней панели кондиционера и извлеките фильтр из установочного отверстия на внутреннем блоке (рис. 6.1)



Рис. 6.1

- Промойте фильтр под струей воды и встряхните.
- После того как фильтр высохнет, установите его на место и закройте крышку

##### 6.1.2 Чистка внешней поверхности кондиционера

- Для очистки внешней поверхности блоков используйте мягкую ткань, смоченную в мыльном растворе или растворе мягких моющих средств.
- Следите за тем, чтобы вода не попадала внутрь блоков.

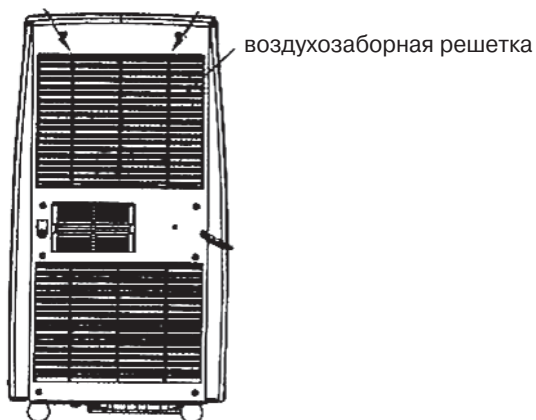
## 6.2 Сервисное техническое обслуживание

- Для того чтобы кондиционер нормально работал в течение всего срока службы, необходимо один раз в год проводить его сервисное техническое обслуживание.
- Специалисты сервисного центра должны провести чистку теплообменников кондиционера, проверить параметры производительности и электробезопасности.
- В случае повреждения сетевого кабеля или вилки электропитания необходимо обратиться в сервисный центр.

## 6.3 Консервация кондиционера

В случае если кондиционер не эксплуатируется длительное время необходимо провести следующие мероприятия:

1. Слить всю воду из емкости для конденсата.
2. Отключить дренажную трубку от порта подключения, если был организован постоянный слив конденсата.
3. Вымыть и высушить фильтр.
4. Отключить от сети электропитания шнур.
5. Хранить кондиционер в сухом месте.

## 7 Транспортирование и хранение

- 7.1 Кондиционер должен транспортироваться и храниться в упакованном виде в вертикальном положении.
- 7.2 Упакованный кондиционер может транспортироваться любым видом крытого транспорта.
- 7.3 Кондиционеры в упаковке должны храниться в закрытых помещениях при температуре от минус 30 до плюс 40 °С. Распаковку кондиционеров перед их монтажом производить при температуре (25-15) °С не менее, чем через 2 часа после доставки в помещение с улицы.

Возможные неисправности кондиционера

**8 Возможные неисправности кондиционера**

• Прежде, чем обратиться в службу сервиса проверьте следующие пункты неисправностей:

Неисправность	Причина	Порядок устранения
Кондиционер не запускается в работу	<ol style="list-style-type: none"> <li>1. Кондиционер не подключен к сети электропитания</li> <li>2. Плохой контакт вилки в розетке</li> <li>3. Перегорел предохранитель</li> <li>4. Емкость для конденсата установлена не правильно</li> <li>5. Емкость для конденсата наполнилась</li> </ol>	<ol style="list-style-type: none"> <li>1. Подключите кондиционер к сети электропитания</li> <li>2. Вставьте вилку в розетку, обеспечив надежный контакт. Или почините вилку или розетку, в случае неисправности.</li> <li>3. Замените предохранитель</li> <li>4. Установите правильно емкость для конденсата</li> <li>5. Вылейте воду из емкости</li> </ol>
Кондиционер не охлаждает помещение	<ol style="list-style-type: none"> <li>1. Неучтенный источник теплопритоков в помещении. Неправильно подобран кондиционер.</li> <li>2. Засорился воздушный фильтр</li> <li>3. Установлена температура выше фактической</li> <li>4. Слишком низкая скорость вентилятора</li> <li>5. Обмерзание испарителя</li> </ol>	<ol style="list-style-type: none"> <li>1. Замените кондиционер. Подберите его с учетом всех теплопритоков.</li> <li>2. Произведите очистку фильтра</li> <li>3. Установите температуру ниже фактической</li> <li>4. Увеличьте скорость вентилятора</li> <li>5. Штатная ситуация. Кондиционер возобновит работу после оттаивания теплообменника.</li> </ol>
Кондиционер не работает, при этом в зоне индикации SET TIME высвечивается время	<ol style="list-style-type: none"> <li>1. Включен режим таймера</li> </ol>	При необходимости отмените режим таймера
Индикация символов E1 или E5 на жк-дисплее панели управления кондиционера	Сработала защита от низкого напряжения в сети	Отключите кондиционер от сети электропитания на 10 мин. Если после включения снова сработала защита, обратитесь в сервисный центр.

Возможные неисправности кондиционера

Неисправность	Причина	Порядок устранения
Индикация символов E4 или H8 на жк-дисплее панели управления кондиционера	<ol style="list-style-type: none"> <li>1. Наполнилась емкость конденсата</li> <li>2. Емкость конденсата установлена неправильно</li> </ol>	<ol style="list-style-type: none"> <li>1. Вылейте воду из емкости</li> <li>2. Установите емкость правильно</li> </ol>
Шум и вибрация	Кондиционер установлен не строго горизонтально	Установите кондиционер правильно
Кондиционер включается и останавливается	<ol style="list-style-type: none"> <li>1. Неправильно подключена воздухоотводящая труба</li> <li>2. Перегиб воздухоотводящей трубы</li> </ol>	Установите воздухоотводящую трубу в соответствии с настоящей инструкцией
Из кондиционера вытекает вода	<ol style="list-style-type: none"> <li>1. Кондиционер установлен не строго в горизонтально</li> <li>2. Выпала пробка из дренажного шланга</li> <li>3. Кондиционер сдвинули при наполненной емкости для конденсата</li> </ol>	<ol style="list-style-type: none"> <li>1. Установите кондиционер правильно</li> <li>2. Установите пробку на место</li> </ol>

Приложение

Приложение

Схема электрическая функциональная

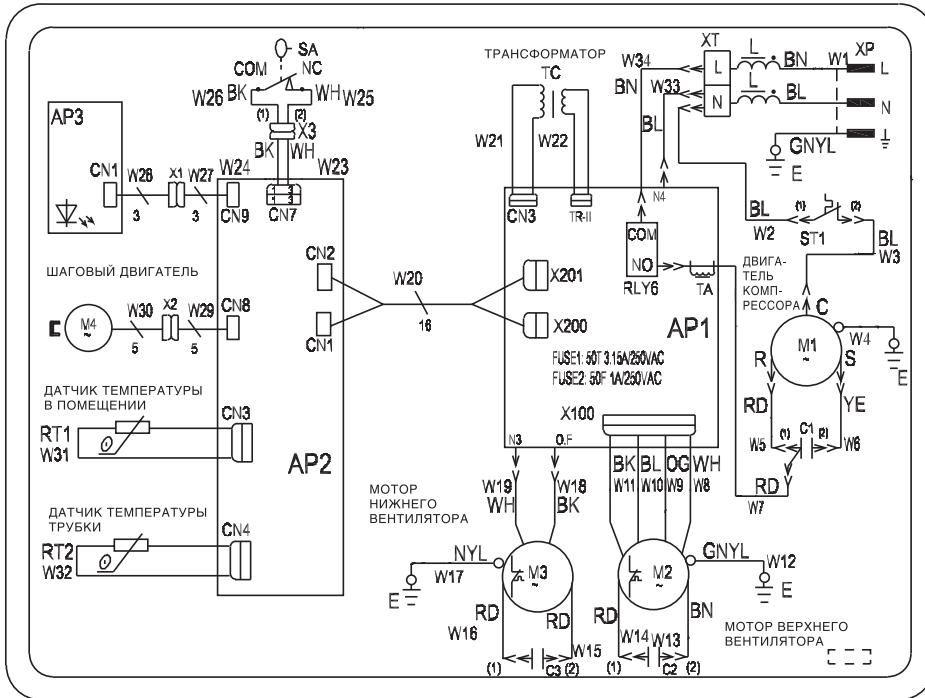

Для заметок

---

