



Софт-Контроль 5.0

Прибор электронного управления для установок умягчения воды с клапанами управления:

BWT A 40, BWT A 45, Bruner, Fleck, Gawa, Starite

Возможны изменения!

**Благодарим за доверие, которое
Вы нам оказали, купив
продукцию БВТ.**



Содержание

	Стр.
Схемы размещения зажимов	4 - 6
Комплект поставки	7
Применение	7
Принцип действия	7
Требования к месту монтажа	7
Монтаж	7
Программирование запуска	7
Просмотр настроек прибора	9
Изменение настроек прибора	10
Технические данные	11
Адреса	12



Рис. 1

Монтаж проводки для параллельных установок (до 6 шт.) с петлей для защиты от одновременной регенерации



Блок. выключатель (24) установить в положение Lock

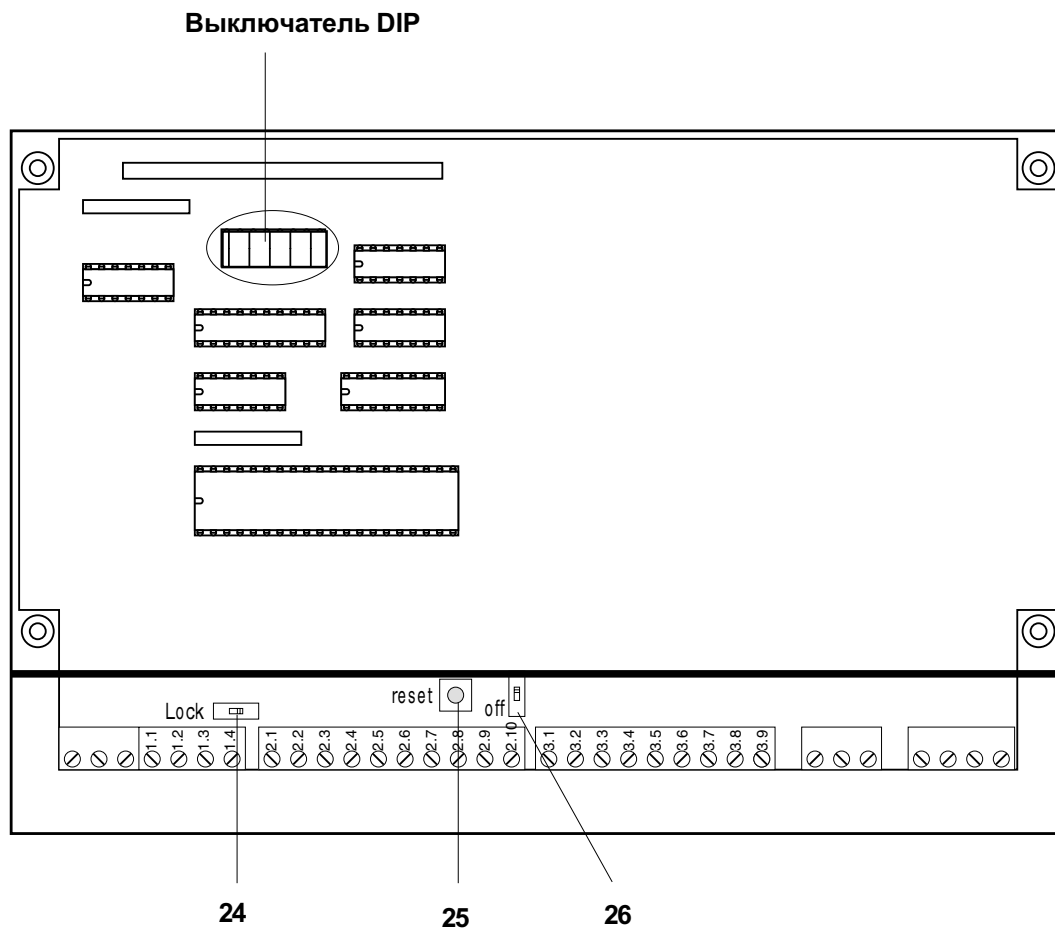

Рис. 2

Схема размещения зажимов для 2-06 04 25



Bruner

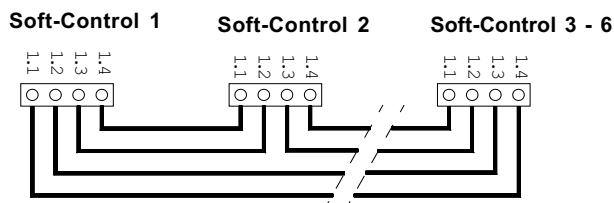
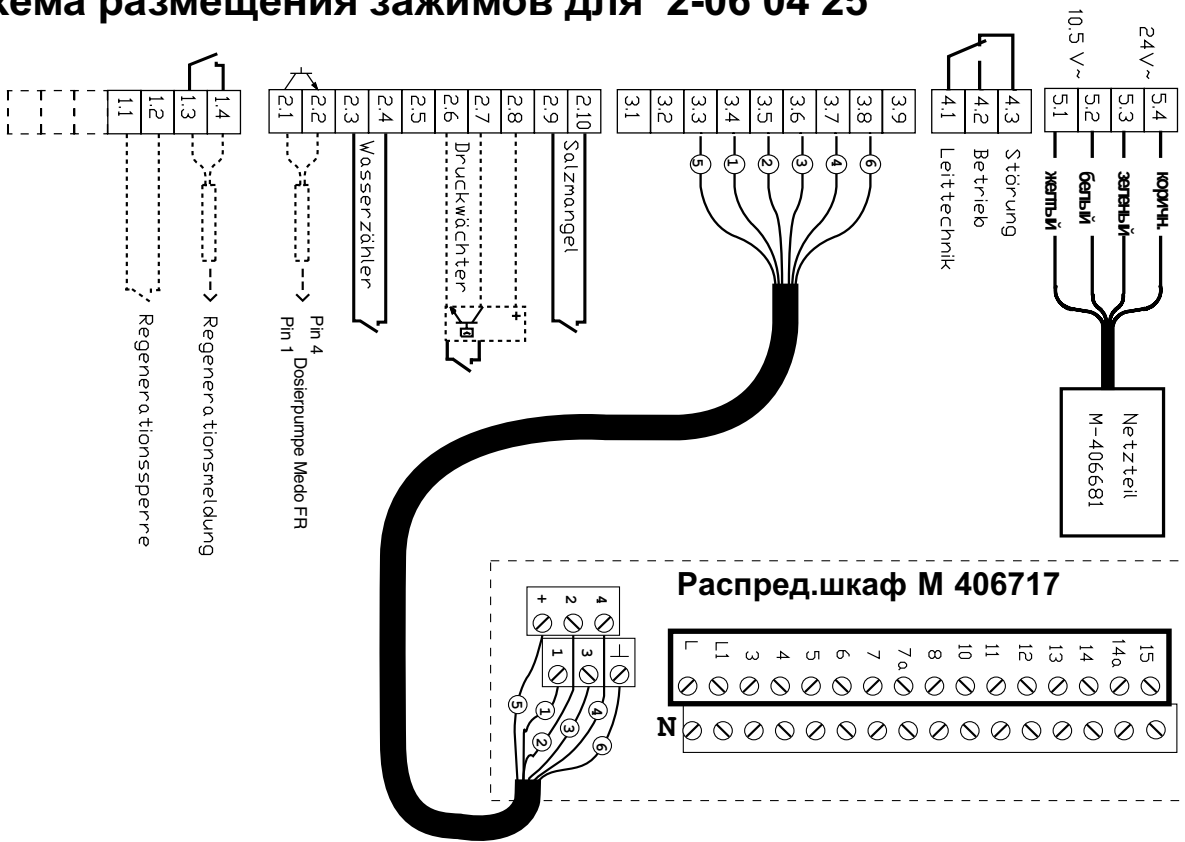
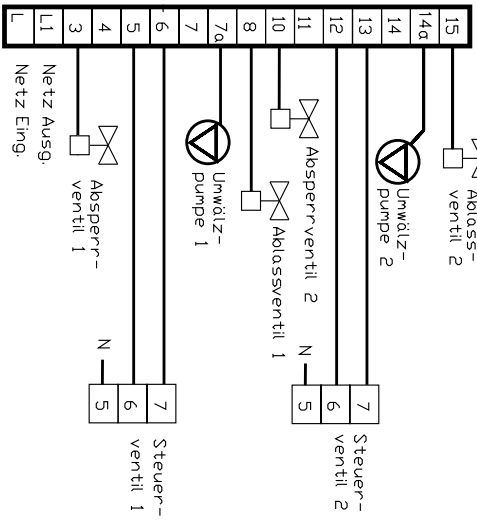

Fleck

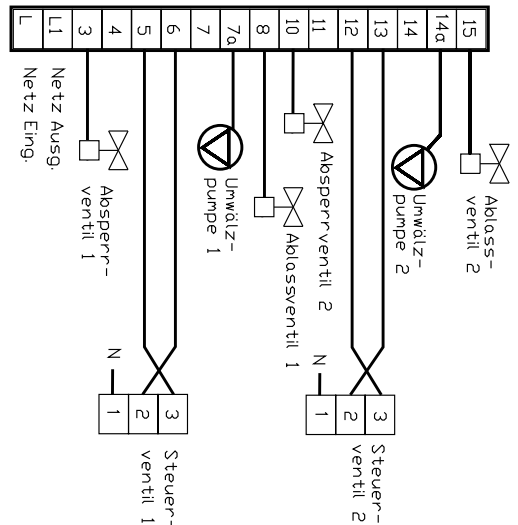

Gawa, Starite

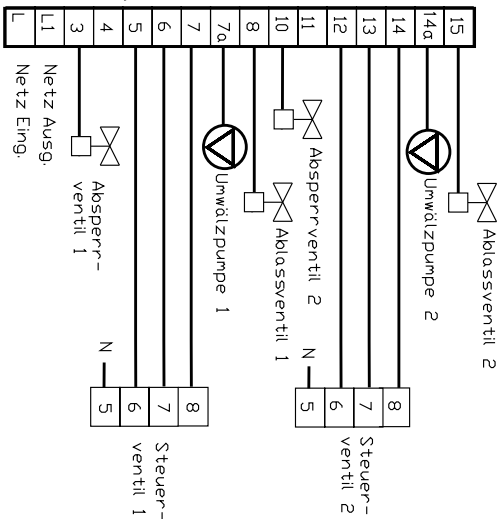

Позиции выключателя DIP



Рис. 3

Схема расположения зажимов для 2-06 04 64, Рондомат А45



Позиции выключателя DIP

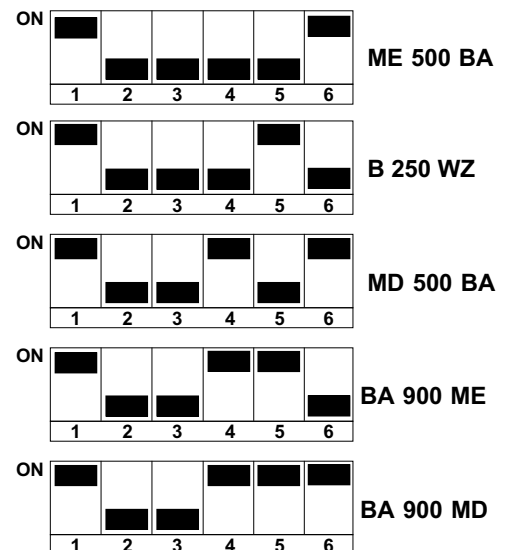
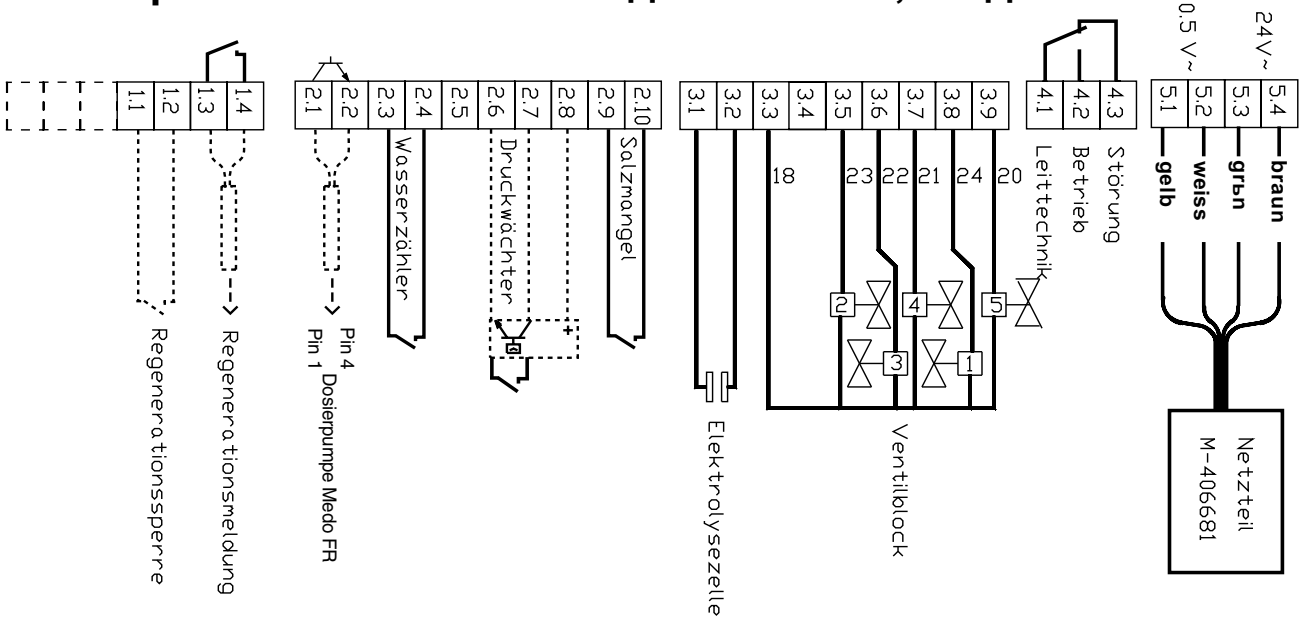
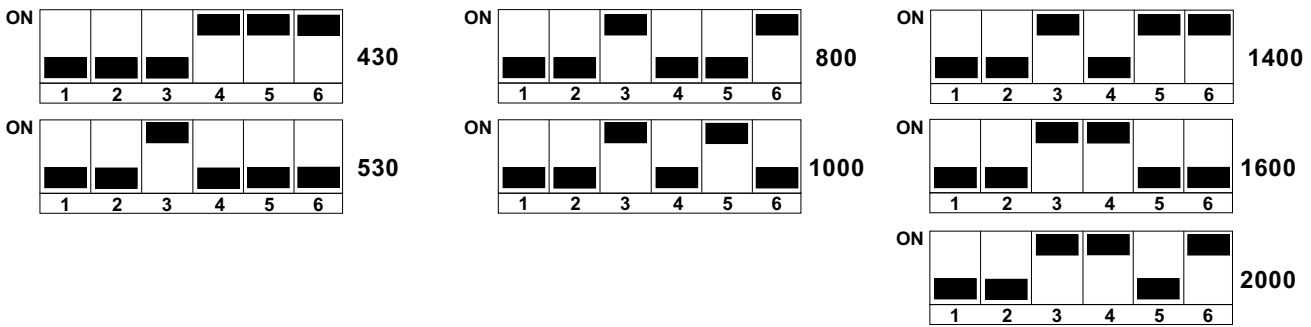

Схемарасположения зажимов для 2-060490, Рондомат А40

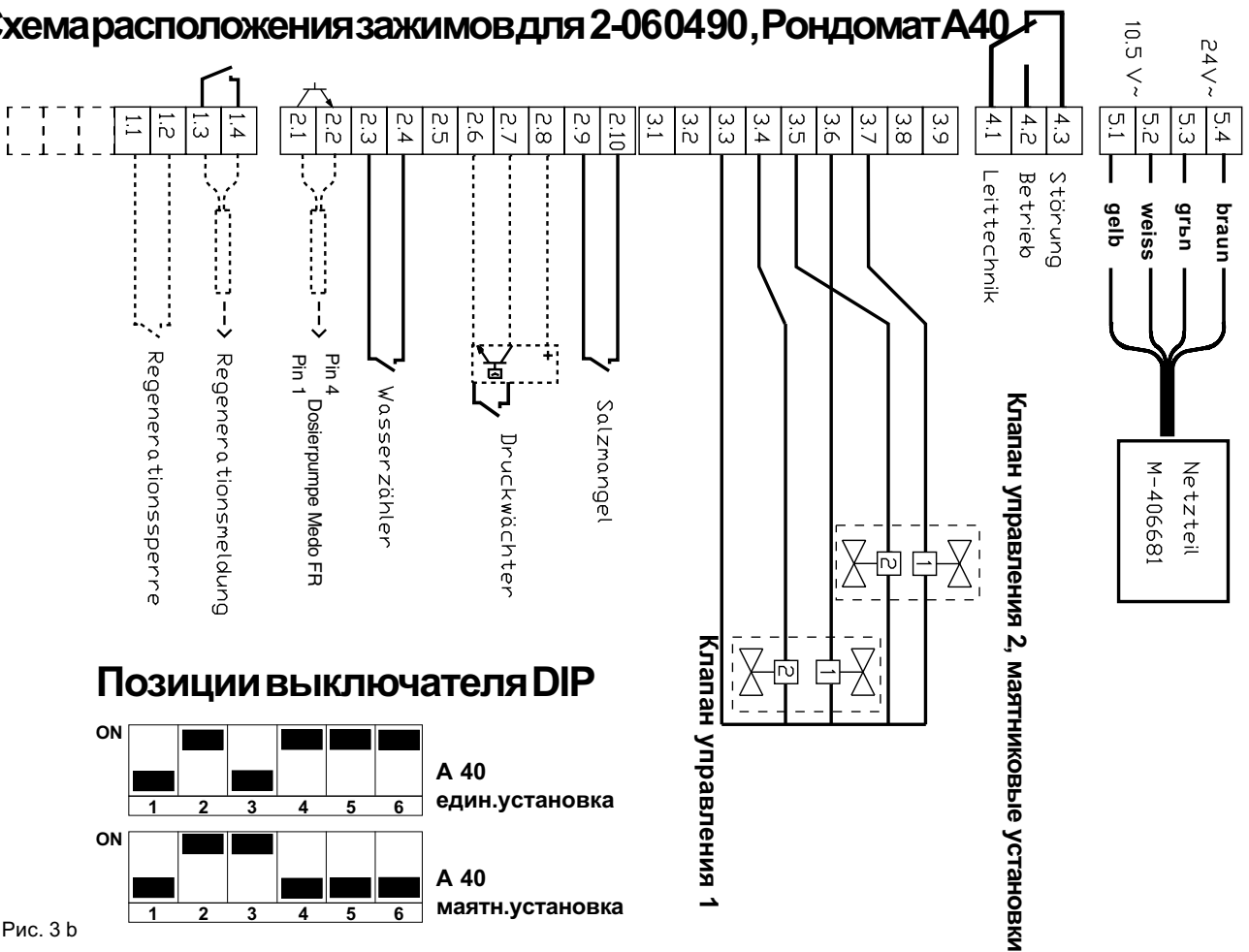

Позиции выключателя DIP







Рис. 3 б

Комплект поставки

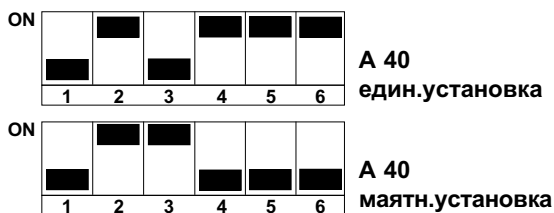
(см. рис. 1)

Электронный прибор управления **Софт-Контроль** включает:

- Трансформатор с крепежным материалом
- Штекер с проводом 1,5 м
- Цифровая индикация
- Сигнальные лампы: Работа
 - Защита от бактерий
 - Нарушение
- Кнопки ввода    
- 24** Блокировочный выключатель
- 25** Кнопка повторного запуска
- 26** Выключатель аккумулятора
- Сенсорный вход для индикации отсутствия соли и падения давления
- Выходы: хлорная ячейка
 - центральный пульт управления
 - импульсный выход для дозировочного насоса

Дополнительно для 2 - 060425

- Распределительный шкаф

Дополнительно для 2 - 060464

- Встроенная плата для разъемов

- Устройство размножения импульсов для дозировочных насосов без коэффициента трансформации можно получить большее число импульсов. № заказа: 6-130037
- Распределитель импульсов служит для распределения выходного импульса на зажимы 2.1 и 2.2, напр., доз. насоса. № заказа: 8-020446

Применение

- для маятниковых установок с магнитными и приводными клапанами
- для параллельных умягчителей с блокировочной петлей

Принцип действия

- Программирование жесткости воды, времени дня, времени регенерации и дня недели
- Предварительная настройка на заводе всех данных
- Данные вводятся с помощью кода
- Штриховая индикация остаточной емкости
- Индикация на выбранном языке
- **Регенерация по расходу (через водосчетчик)**
Если подключен водосчетчик, регенерация будет запускаться автоматически по расходу.
- **Регенерация по времени**
Водосчетчик не подключается. Начало регенерации и время дня необходимо запрограммировать.
- **Регенерация по расходу с избирательным переключением по запрограммированному времени**
Следует определить момент начала регенерации. Для дня регенерации нужно ввести **все** недели. Прибор управления рассчитывает расход воды для каждого дня недели. В момент запрограммированной регенерации прибор проверяет, хватит ли запаса умягченной воды на следующий день, или нужно регенерировать установку. Если запас умягченной воды израсходован до момента начала регенерации, в зависимости от настройки установка может начать регенерацию сразу или только в запрограммированный момент начала.

Требования к месту монтажа

Соблюдать местные требования к монтажу, общие нормы и требования гигиены, а также технические данные.

На расстоянии макс. 1,5 м от установки должна быть смонтирована отдельная розетка (230 В/50 Гц).

Устанавливать в теплом помещении, защищать от попадания химических веществ, красителей, растворителей и паров.

Монтаж





























С помощью крепежного материала прикрутить блок управления к стене. Подсоединить клапан управления в соответствии со схемой размещения зажимов (рис. 3 а или б).

Внимание: Блок питания в головке управления изготовлен по типу монтажа Z (DIN 57700/VDE 0700). При повреждении провода следует заменять весь блок питания.































Программирование запуска

(см. рис. 1)

Кнопки	Индикация (пример)	Функция
Вставить штекер в розетку Открыть коробку зажимов Блок. выкл. (4) поставить на lock Нажать кнопку повт. запуска (5)	2060465	Для встроенного аккумулятора требуется 48 часов зарядки; только после этого будут сохраняться все введенные данные, если произойдет отключение электроэнергии. Номер типа
Отпустить кнопку (5) Включить выключатель аккумулятора (6)	0—w0000	Горит красный светодиод
Изменять, только если выбран не немецкий язык или вы хотите использовать другой запрограммированный язык.	0—w0000	Установить нужный язык.
	0—w00<u>0</u>	Передвинуть черточку под предпоследнюю цифру.
	0—w00<u>F</u>	Нажимать, пока не появится нужный язык, напр, французский (NL, D, E, F, H, I, P, PL, UK<).

Кнопки	Индикация (пример)	Функция
<p> нажать</p> <p> держать нажатой и </p> <p> держать нажатой и </p> <p> держать нажатой и </p> <p> перейти к индикации данных</p>	<p>Härte (жесткость)</p> <p>025</p> <p>028</p> <p>Reg.-in (реген. вкл.)</p> <p>9D23H45M</p>	<p>Ввести жесткость воды</p> <p>Передвинуть черту под цифрой.</p> <p>Изменить подчеркнутую цифру. Если  держится нажатой, цифры возрастают в 1/2-секундном такте.</p> <p>Гаснет красная лампа, горит зеленая лампа, начинается регенерация.</p> <p>С помощью  можно переходить с текстовой индикации на индикацию соответствующих цифровых данных.</p> <p>Это значит, что следующая принудительная регенерация начнется через 9 дней, 23 часов и 45 минут.</p>
<p> к след. текстовой индикации</p> <p> перейти к индикации данных</p>	<p></p> <p>= 3185</p>	<p>Аналоговые штрихи, показывают остаточную емкость работающей колонки. Со снижением емкости кол-во штрихов уменьшается за 8 ступеней.</p> <p>Запас умягченной воды в литрах.</p> <p>Если удаляется знак =, то после регенерации появляются не аналоговые штрихи, а индикация литров. Держать нажатой ,  удаляет =</p>
<p> к след. текстовой индикации</p> <p> перейти к индикации данных</p>	<p>Service! (сервис!)</p> <p>1476 Reg. (1476 реген.)</p>	<p>Следующее обслуживание будет показываться через каждые 1500 регенераций с помощью индикации Service!</p> <p>До того момента, когда постоянно будет показываться индикация Service! еще 1476 регенераций.</p>
<p> к след. текстовой индикации</p> <p> перейти к индикации данных</p>	<p>Uhr (часы)</p> <p>Mo 00:15 (понед.)</p>	<p>Время дня Установить фактическое время дня.</p> <p> Пододвинуть черту под изменяемую цифру.  = Изменить подчеркнутую цифру.</p>
<p> к след. текстовой индикации</p> <p> перейти к индикации данных</p>	<p>Reg. um (реген. в)</p> <p>_ 00:00</p>	<p>Здесь устанавливается способ регенерации:</p> <ol style="list-style-type: none"> 1. Регенерация с управлением по расходу (водосчетчик) 2. Регенерация с управлением по времени 3. Регенерация с избирательным управлением по расходу <p>Момент начала регенерации. При регенерации по времени или с избирательным управлением по расходу следует вводить момент начала регенерации. Оптимально проводить регенерацию ночью (в 1 или 2 часа)</p> <p>Значение символа перед временем дня: – если емкость колонки истощается до достижения установленного момента начала, сразу начинается регенерация. ! если умягчитель определяет к моменту начала регенерации, что емкости недостаточно для след. дня, начинается регенерация. T в момент начала регенерации колонка всегда регенерируется.</p>
<p> к след. текстовой индикации</p> <p> перейти к индикации данных</p>	<p>Wochentg (день недели)</p> <p>Di Fr (вт., пятн.)</p> <p>MDMDFSSo</p>	<p>День регенерации.</p> <p>При управлении регенерации по расходу день не устанавливается</p> <p>При управлении по времени период между 2 регенерациями рассчитывается в зависимости от емкости и расхода воды. Следует настроить день/дни, в которые должна проводиться регенерация.</p> <p> подвинуть полосу под изменяемый день.  = выбрать или удалить день.</p> <p>При избирательном управлении по расходу нужно устанавливать все дни недели.</p>
<p> перейти к индикации данных</p>	<p>Mo 00:15 (пон. 00:15)</p> <p></p> <p>3185</p>	<p>Если никакая кнопка не нажимается, по окончании регенерации появляется:</p> <p>Фактическое время дня, если не подключен водосчетчик.</p> <p>Емкость или запас умягченной воды в виде аналоговых штрихов или в литрах, если подключен водосчетчик.</p> <p>Дальнейший запуск по инструкции на установку умягчения воды.</p>

Просмотр настроек прибора

Кнопки	Индикация	Функция
<p> нажимать до появления</p> <p> держать нажатой и </p> <p> перейти к индикации данных</p>	<p>0--W</p> <p>напр., Verdräng (вымывание)</p> <p>напр., 100M00S</p>	<p>Просмотр настроек прибора Символ кода (ключа) Внимание! Не нажимать одну кнопку !</p> <p>Держать нажатой  и кнопкой  переходить от индикации к индикации. В текстовой индикации указано название шага регенерации, а в цифровой - номер колонки, находящейся в регенерации, и оставшееся время этого шага.</p>
<p> держать нажатой и </p> <p> перейти к индикации данных</p>	<p>Kap/l*°d (емк./л*°d)</p> <p>напр., 4300</p>	<p>Общая емкость колонки</p> <p>Число в индикации умножить на 10, получится: умягчитель, напр., 43000</p>
<p> нажать</p> <p> перейти к индикации данных</p>	<p>Kap.Verd (емкость, вымыв.)</p> <p>напр., 3400</p>	<p>Только у маятниковых установок с задержкой по времени</p> <p>Когда остаточная емкость достигает этого порога, начинается регенерация другой колонки.</p>
<p></p> <p> перейти к индикации данных</p>	<p>Kap.Spül (емк., промывка)</p> <p>напр., 800</p>	<p>Только у маятниковых установок с задержкой по времени шага быстрой промывки</p> <p>Когда остаточная емкость достигает этого порога, регенерация другой колонки продолжается с быстрой промывки.</p>
<p></p> <p> перейти к индикации данных</p>	<p>Interval (интервал)</p> <p>9D23H45M</p>	<p>Интервал между регенерациями срабатывает, только если до этого регенерация не была запущена с помощью водосчетчика.</p> <p>в D днях, H часах и Минутах, при 0 регенерация по времени не начинается.</p>
<p></p> <p> перейти к индикации данных</p>	<p>Rückspül (обр.промывка)</p> <p>00H05M</p>	<p>Время обратной промывки</p> <p>в H часах и Минутах</p>
<p></p> <p> перейти к индикации данных</p>	<p>Ventil (клапан)</p> <p>02M00S</p>	<p>Время переключения при переходе на другую колонку</p> <p>в Минутах и S секундах</p>
<p></p> <p> перейти к индикации данных</p>	<p>Keimsch. (защита от бакт.)</p> <p>напр., 00H00M</p>	<p>Защита от бактерий. Этот шаг начинается одновременно со следующим.</p> <p>в H часах и Минутах</p>
<p></p> <p> перейти к индикации данных</p>	<p>Besalzen (подача соли)</p> <p>напр., 00H30M</p>	<p>Время подачи соли</p> <p>в H часах и Минутах</p>
<p></p> <p> перейти к индикации данных</p>	<p>Verdräng (вымывание)</p> <p>напр., 00H30M</p>	<p>Время вытеснения</p> <p>в H часах и Минутах.</p>
<p></p> <p> перейти к индикации данных</p>	<p>Spülen (промывка)</p> <p>00H10M</p>	<p>Время промывки</p> <p>в H часах и Минутах.</p>
<p></p> <p> перейти к индикации данных</p>	<p>Wasserz. (водосчетчик)</p> <p>напр., 01/100</p>	<p>Постоянная водосчетчика</p> <p>в I импульсах на L литр.</p>
		см. следующую страницу

Просмотр настроек прибора

Кнопки	Индикация	Функция
<p>R</p> <p>→ перейти к индикации данных</p>	<p>Anlage (установка)</p> <p>напр., 2-060465</p>	<p>Тип установки</p> <p>Номер изделия (последняя индикация)</p>
<p>↑</p>	<p>Härte (жесткость)</p>	<p>Прерывание запроса. Кнопкой ↑ можно в любой момент завершить запрос.</p>

Стандартные индикации

	Индикация	
		Если никакая кнопка не нажималась, по окончании регенерации появляется:
	<p>Mo 00:15 (пон. 00:15)</p>	Фактическое время дня , если при Reg. um запрограммировано T
	<p>■■■■■■■</p>	Емкость или запас умягченной воды в виде аналоговых штрихов или в литрах, если подключен водосчетчик.
<p>C держать нажатой и R</p>	<p>3185</p> <p>Service! (сервис!)</p>	Счетчик сервисного обслуживания дошел до конца. После проверки установить счетчик на начало: На начальное значение счетчик можно установить с помощью кнопок со стрелками.

Особые функции

C		Пока нажата кнопка C , регенерация не начинается.
R		Запускается и идет без пауз следующая регенерация.

Изменение настроек прибора

↑ нажимать до появления	O--w	Появляется символ кода (ключа).
<p>→</p> <p>C держать нажатой и ↑ 3 р.</p> <p>C держать нажатой и → 2 р.</p> <p>C держать нажатой и нажать R</p>	<p>O--w0000</p> <p>O--w3000</p> <p>O--w3000</p> <p>Spülen (промывка)</p>	<p>Ввести код программирования</p> <p>Перед вводом кода никогда не нажимать одну кнопку R! В индикации появляется наименование текущего шага.</p>
<p>C держать нажатой и нажать R</p> <p>C держать нажатой и →</p> <p>C держать нажатой и ↑</p> <p>C держать нажатой и нажать R</p>		<p>Внимание! В течение всего программирования держать нажатой кнопку C, потому что, если нажимать только ↑, снова появится первое окно Härte/жесткость, а код программирования снова исчезнет.</p> <p>Выбрать нужную постоянную. Нажимать, отпуская, C и R до тех пор, пока не покажется нужная строка.</p> <p>Кнопкой → черта сдвигается под изменяемую цифру.</p> <p>Изменяется нужная цифра.</p>
↑		Прерывание запроса. Кнопкой ↑ можно в любое время завершить запрос.

Входы и выходы

Выход для дозирования

Выходной импульс водосчетчика имеет такую же форму, что и входной импульс.

Осторожно! Выходной ток не должен быть выше 1МА.

Блокировка регенерации

Блокировочный выключатель (24) установить на **lock**. Выключатель подключен между зажимами 1.1 и 1.2, регенерации нет.

Начало регенерации

Не устанавливать блокировочный выключатель на **lock**. Выключатель подключен между зажимами 1.1 и 1.2, регенерация запускается.

Сообщение о регенерации

Выход сообщения о регенерации замкнуть накоротко между зажимами 1.3 и 1.4, если регенерация идет и вход выключателя Lock замкнут накоротко.

Отключение электроэнергии

При отключении электроэнергии индикации и контрольные лампы гаснут, все клапаны отключаются. Но счетчик воды и часы продолжают работать, пока аккумулятор не разрядится до такой степени, что сохранятся только эти данные (если аккумулятор заряжен полностью - прил. 8 часов). Прибл. через 6 недель теряются и эти данные. Если после отключения электроэнергии горит красная лампа, а индикация показывает **Härte/жесткость** или **Uhg/время**, все данные нужно вводить заново.

После включения электричества блок управления всегда начинает работу с регенерации той колонки, регенерация которой была прервана - даже если все значения нужно вводить снова.

Технические данные

Блок управления	Тип	Софт-Контроль
Подключение к сети	В/Гц	230/50
Присоединенная мощность	Ватт	20
Тип защиты	P	54
PNR=номер изделия для клапанов Bruner, Fleck, Gawa, Starite		2-06 04 25
PNR=номер изделия для клапана БВТ Рондомат А 45		2-06 04 64
PNR=номер изделия для клапана БВТ Рондомат ДУО, А 40		2-06 04 90

Положение выключателя DIP, Рондомат ДУО

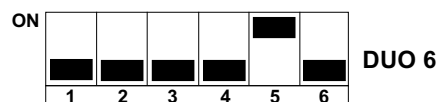

. . . посетите нашу страницу в Интернете:
www.bwt.at

BWT Wassertechnik GmbH
Industriestrasse
D-69198 Schriesheim
Tel. 06203-73-0
Fax 06203-73102

BWT AG
Walter-Simmer-Str. 4
A-5310 Mondsee
06232-5011-0
Fax 06232-4058

Cillichemie Italiana SRL
Via Plinio 59
I-20129 Milano
Tel. 02-2046343
Fax 02-201058

BWT France S.A.
103, Rue Charles Michels
F-93200 Saint Denis
Tel. 01-49224500
Fax 01-49224567

BWT Belgium N.V./S.A.
Leuvensesteenweg 633
B-1930 Zaventem
Tel. 02-758 03 10
Fax 02-757 11 85

Cilit S.A.
Silici, 71 - 73
Polígono Industrial del Este
E-08940 Cornellà de Llobregat
Tel. 093-4740494
Fax 093-4744730

BWT Polska Sp. z o.o.
ul. Polczyńska 116
PL-01-304 Warszawa
Tel. 0048-22-6652609
Fax 0048-22-6660195

**BWT Česká Republika
spol.s.r.o.**
Masarykovo nábřeží 10
CZ-12000 Praha 2
Tel. 02-294397
Fax 02-290421

BWT Hungria Kft
Kamaraerdei út 5
H-2040 Budaörs
Tel. 0036-23-430480
Fax 0036-23-430482

Kennicott Water Systems Ltd.
Kennicott House, Well Lane
Wednesfield
Wolverhampton WV11 1XR
Tel. 0044-1902-867324
Fax 0044-1902-867374

