

Каталог газгольдеров **Антонио Мерлони**



ГАЗИФИКАЦИЯ

Просто, быстро и безопасно



V = 1000 л.
Вертикальный подземный ГАЗГОЛЬДЕР

Газификация дома до **100 м²**

Подача газа до **-40°C**

MADE IN ITALY

Всего: 3800€

Этот газгольдер вы можете взять в кредит с переплатой в 8%

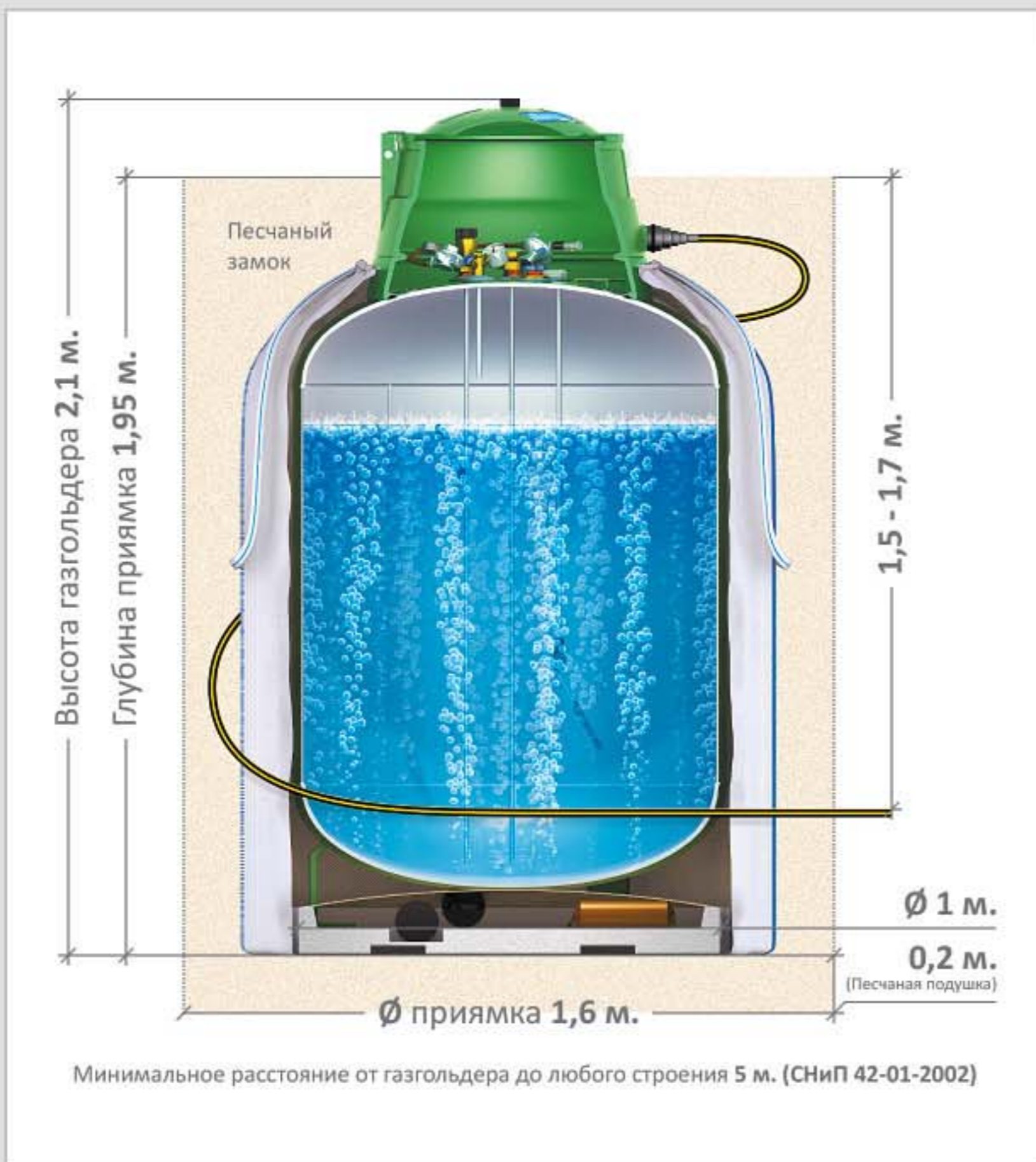

Уникальные преимущества вертикальных газгольдеров Antonio Merloni

- Вы не найдёте газгольдеров с более длительным сроком эксплуатации. Продукция «Antonio Merloni» прослужит вам и вашему дому более 50 лет.
- Уникальный подход: полная сборка и комплектация на заводе-изготовителе в Италии, никаких сборочно-разборочных работ на объекте.
- Запатентованная технология с двухсторонним покрытием газгольдера, благодаря которой ёмкости не страшна наружная и внутренняя коррозия.

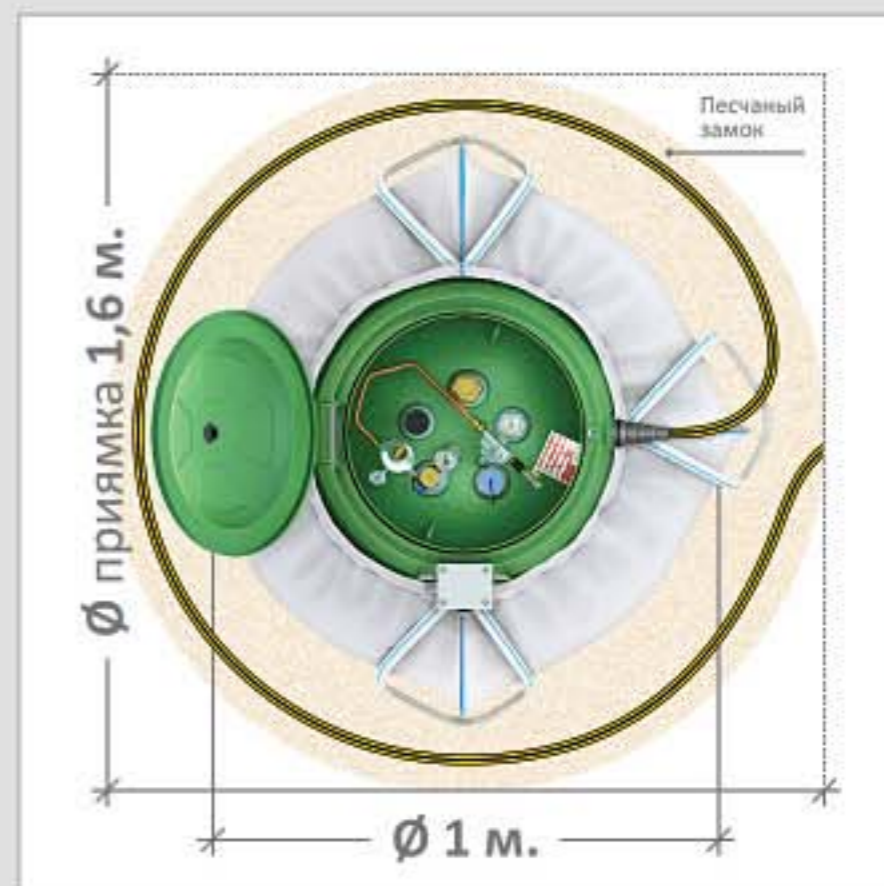

Комплектация:

- | | | | |
|--|---|---------------------------|--|
| 1. Защитный мешок MARSUPIO | 4. Трёхкомпонентная анодно-катодная защита | 7. Уровнемер-1 шт. | 12. Многофункциональный клапан с манометром давления |
| 2. Герметичный полиэтиленовый оголовок (ПНД) | 5. 2-х ступенчатая редукционная головка (выс. и низ. давления) | 8. Заправочный клапан | 13. Предохранительный клапан 17,65 bar |
| 3. Бетонно-щелочная плита | 6. Термо-замок | 9. Клапан безопасности | 14. Навесной замок |
| | | 10. Клапан жидкой фракции | |
| | | 11. Вентиляционный клапан | |



Россия, Москва
 Тел.: 8 (495) 379-68-22
 Деж. инженер 24 часа
 Тел.: 8 (495) 379-23-72
 www.antonio-merloni.ru



АНТонио Мерлони
 CYLINDERS GHERGO GROUP S.P.A.
 Официальный дистрибьютор по России и СНГ группа компаний «Берриком»

МОНТАЖ

подземного вертикального газгольдера

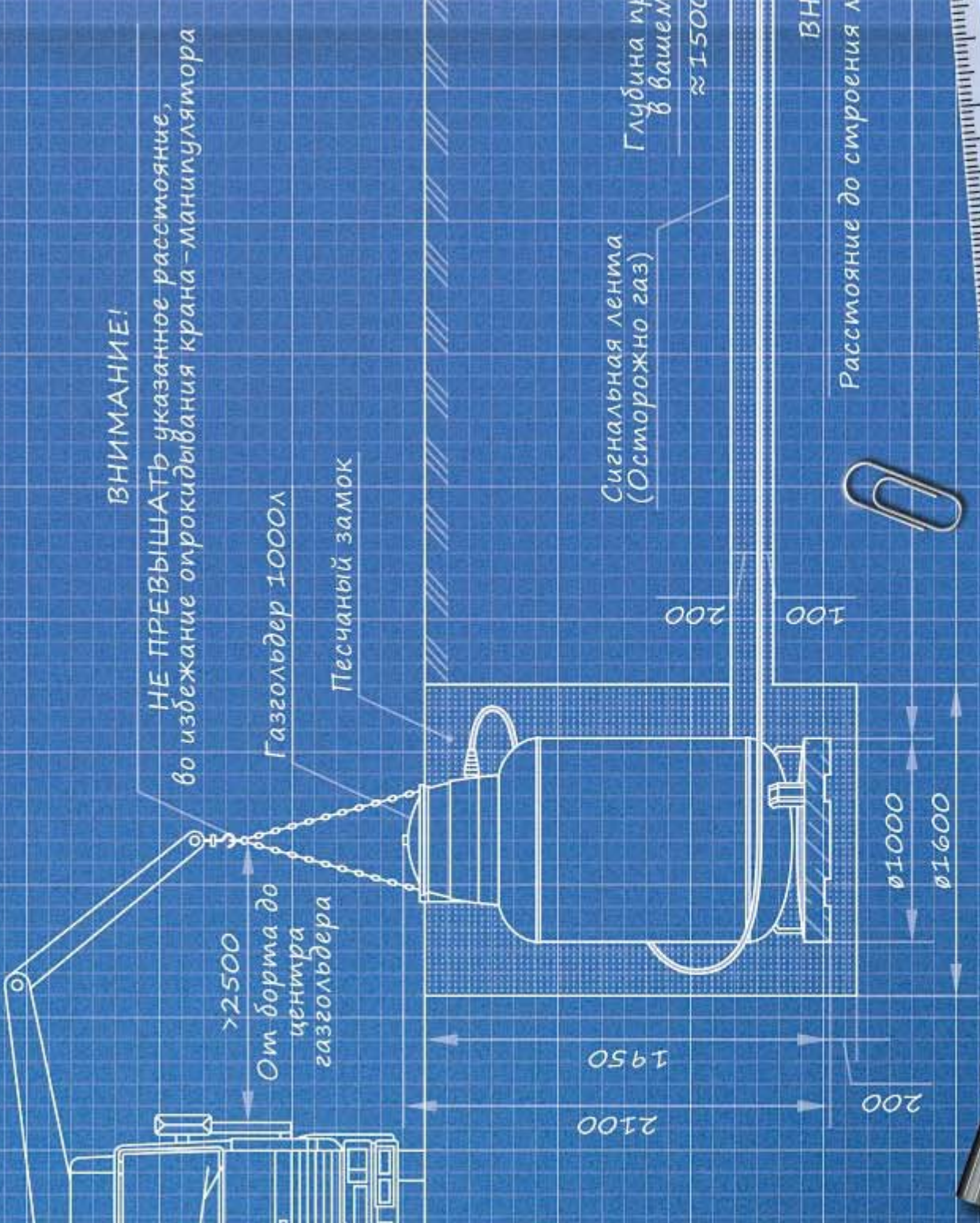

ВНИМАНИЕ!

НЕ ПРЕВЫШАТЬ указанное расстояние, во избежание опрокидывания крана-манипулятора

>2500
 От борта до центра газгольдера

Газгольдер 1000L

Песчаный замок

Сигнальная лента (Осторожно газ)

Глубина промерзания в вашем регионе

≈ 1500...1700

Газопровод ПЭ80 SDR 11

Песчаный замок

R > 1m

ВНИМАНИЕ!

Расстояние до строения минимум 5м (СНиП 42-01-2002)

10000

10000 Л
 Полная заправка 85% = 850л

Условные обозначения:

- Ж/Б конструкция
- Грунт
- Песок

Дом ≈ 100 м²

Газовый цокольный вход



≈ 1600

1600

500

2100

1950

200

∅1000

∅1600

200

100



$V = 1650$ л.
Вертикальный подземный
ГАЗГОЛЬДЕР

Газификация дома
до **170** м²

Всего: 4300€

Этот газгольдер вы можете взять в кредит с переплатой в 8%

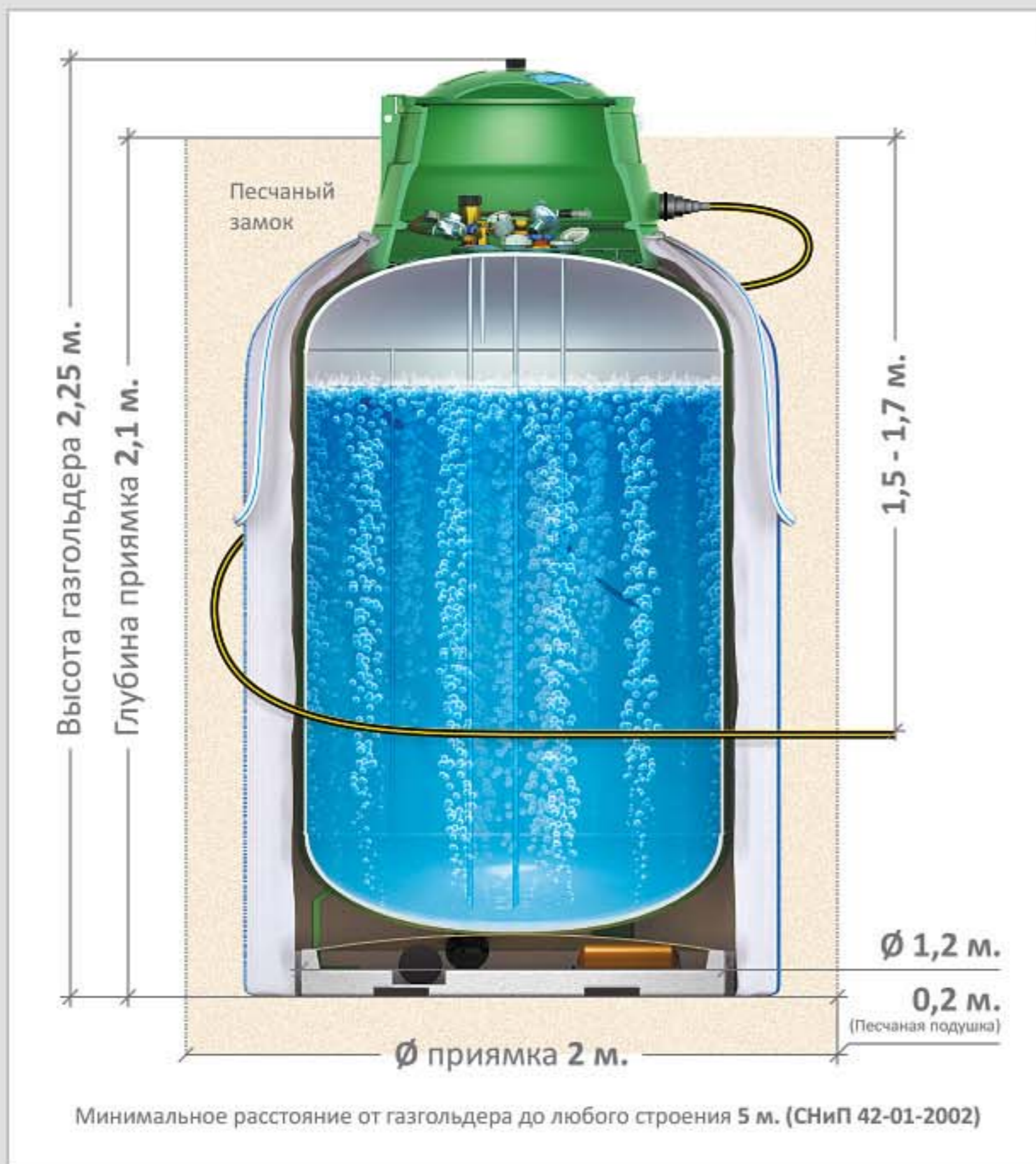

Уникальные преимущества вертикальных газгольдеров Antonio Merloni

- Удобство в эксплуатации - обслуживание вертикальных газгольдеров сводится к минимуму: заправке и периодическому контролю состояния редукторов (продувке редукторов и удалению влаги).
- Объем резервуаров подбирается индивидуально, исходя из предполагаемой интенсивности потребления газа (любой необходимый объем можно получить каскадным соединением газгольдеров), тем самым вы получаете индивидуальную газификацию.

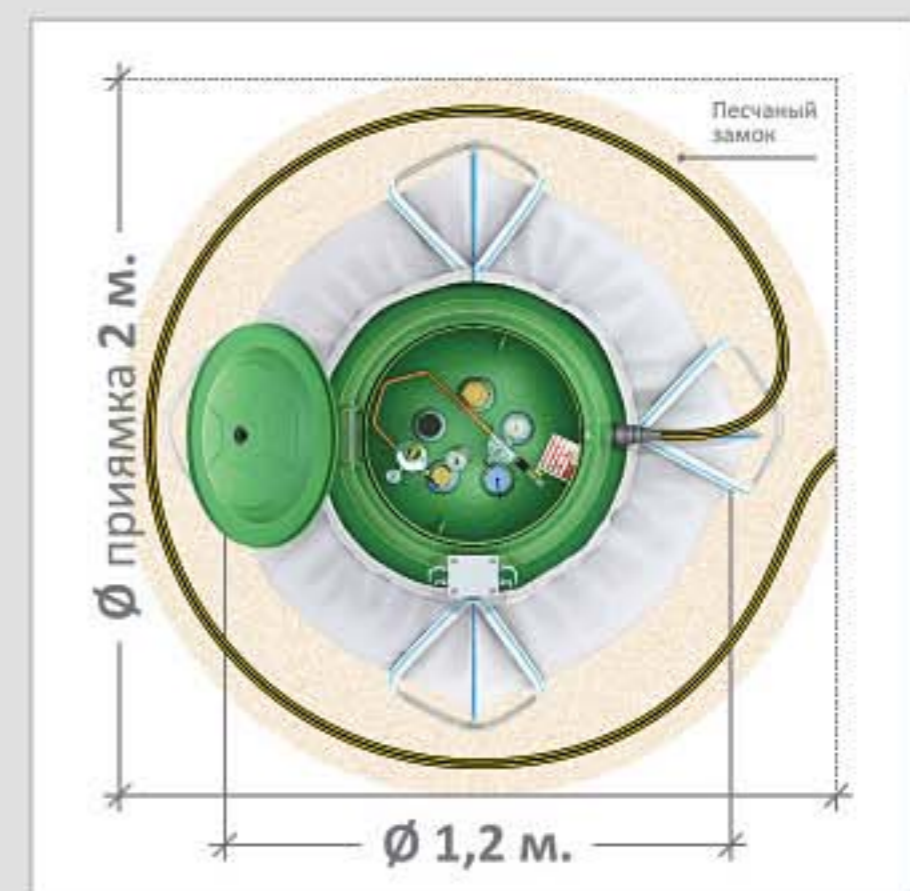

Комплектация:

- | | | | |
|--|---|---------------------------|--|
| 1. Защитный мешок MARSUPIO | 4. Трёхкомпонентная анодно-катодная защита | 7. Уровнемер-1 шт. | 12. Многофункциональный клапан с манометром давления |
| 2. Герметичный полиэтиленовый оголовок (ПНД) | 5. 2-х ступенчатая редукционная головка (выс. и низ. давления) | 8. Заправочный клапан | 13. Предохранительный клапан 17,65 bar |
| 3. Бетонно-щелочная плита | 6. Термо-замок | 9. Клапан безопасности | 14. Навесной замок |
| | | 10. Клапан жидкой фракции | |
| | | 11. Вентиляционный клапан | |



Россия, Москва
Тел.: 8 (495) 379-68-22
Деж. инженер 24 часа
Тел.: 8 (495) 379-23-72
www.antonio-merloni.ru



ANTONIO MERLONI
CYLINDERS GHERGO GROUP S.P.A.
Официальный дистрибьютор по России и СНГ: группа компаний «Берриком»

МОНТАЖ ПОДЗЕМНОГО ВЕРТИКАЛЬНОГО ГАЗГОЛБЬДЕРА

ВНИМАНИЕ!

НЕ ПРЕВЫШАТЬ указанное расстояние,
во избежание опрокидывания крана-манипулятора

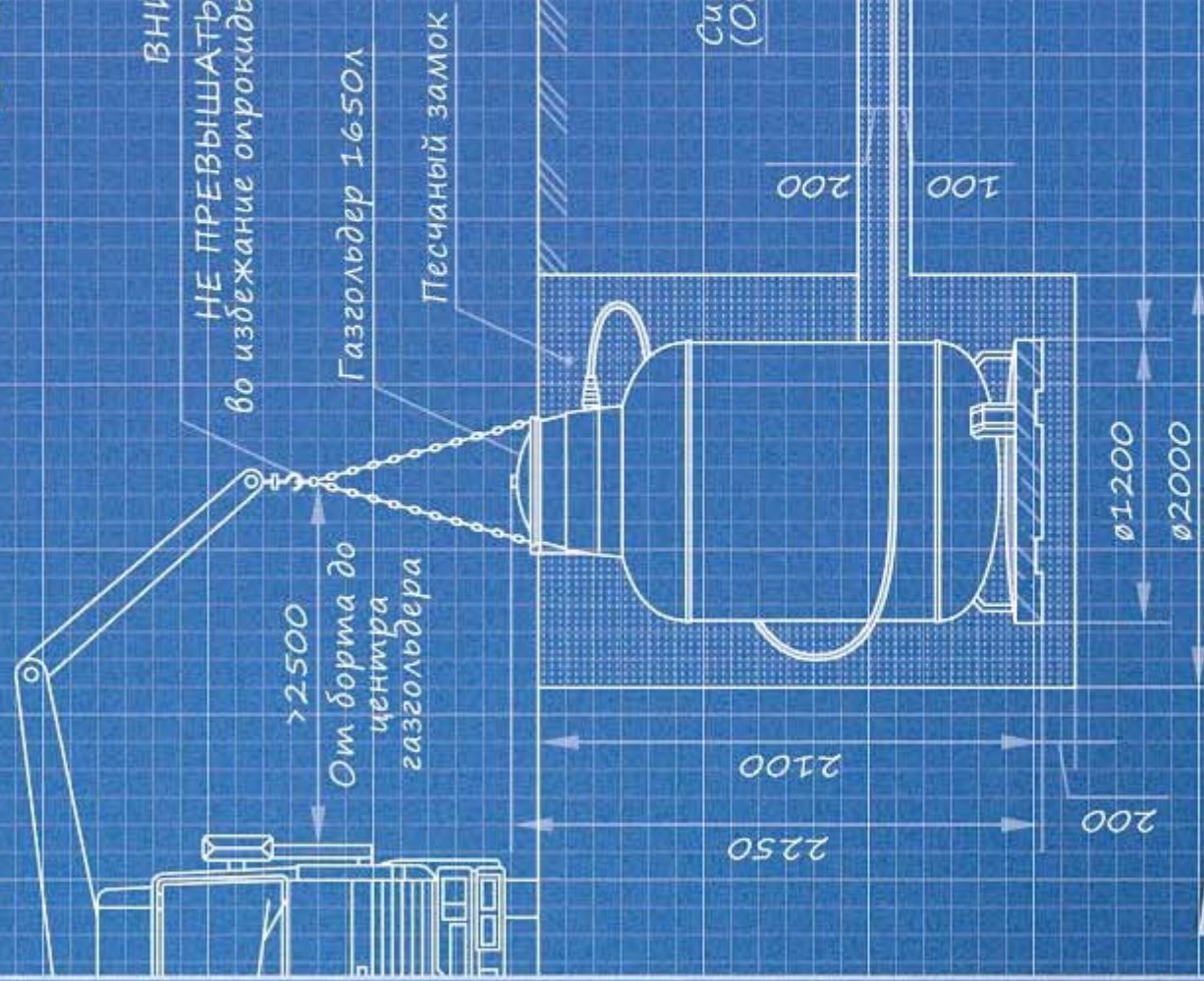

ВНИМАНИЕ!
Расстояние до строения минимум 5 м (СПиП 42-01-2002)

10000

1650 л

Полная заправка 85% = 1402,5 л

Дом $\approx 170 \text{ м}^2$

Условные обозначения:

- Ж/Б конструкция
- Грунт
- Песок

Газовый цокольный ввод

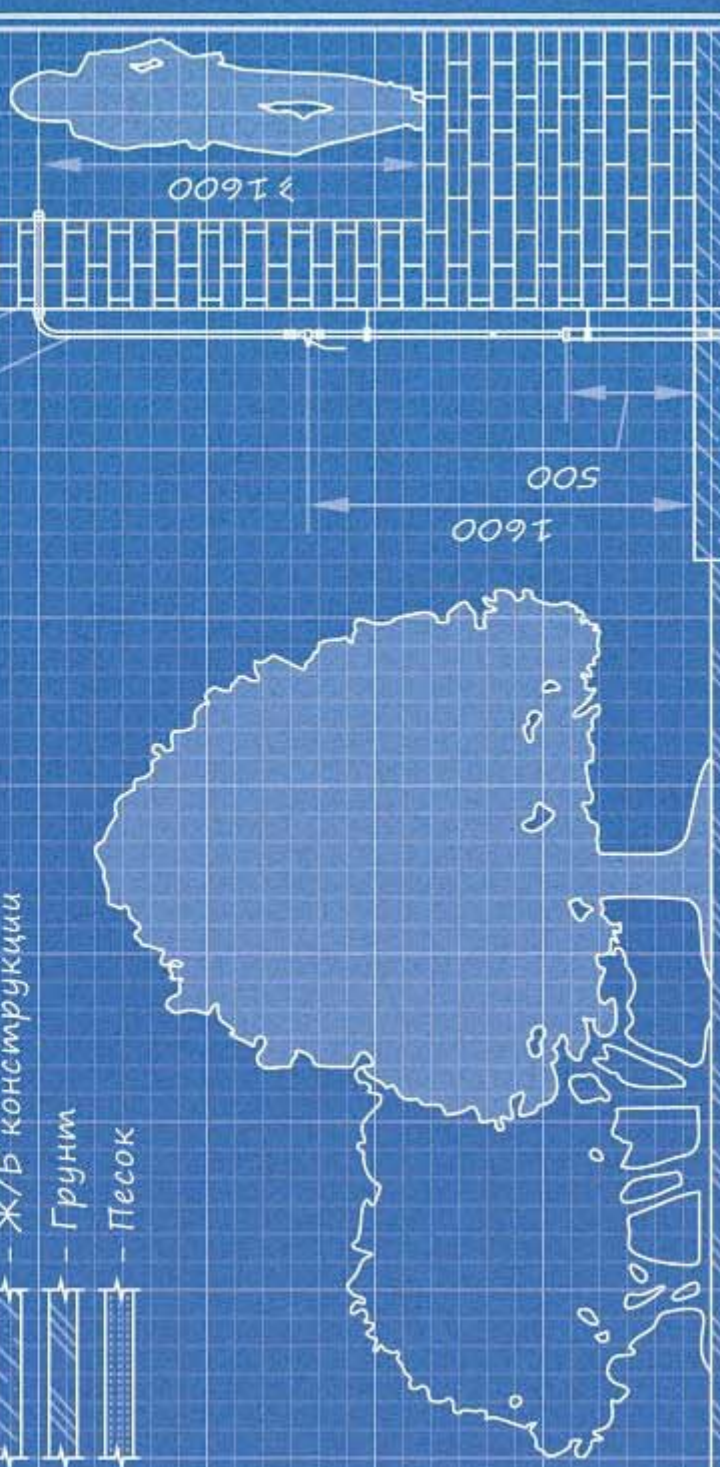

$R \ge 1 \text{ м}$

Сигнальная линия (Осторожно газ)

Глубина промерзания в вашем регионе $\approx 1500 \dots 1700$

Газопровод ПЭ80 SDR 11

Песчаный замок



V= 2250 л.

Вертикальный подземный ГАЗГОЛЬДЕР

Газификация дома до **250 м²**

Всего: 4900€ 

Этот газгольдер вы можете взять в кредит с переплатой в **8%**

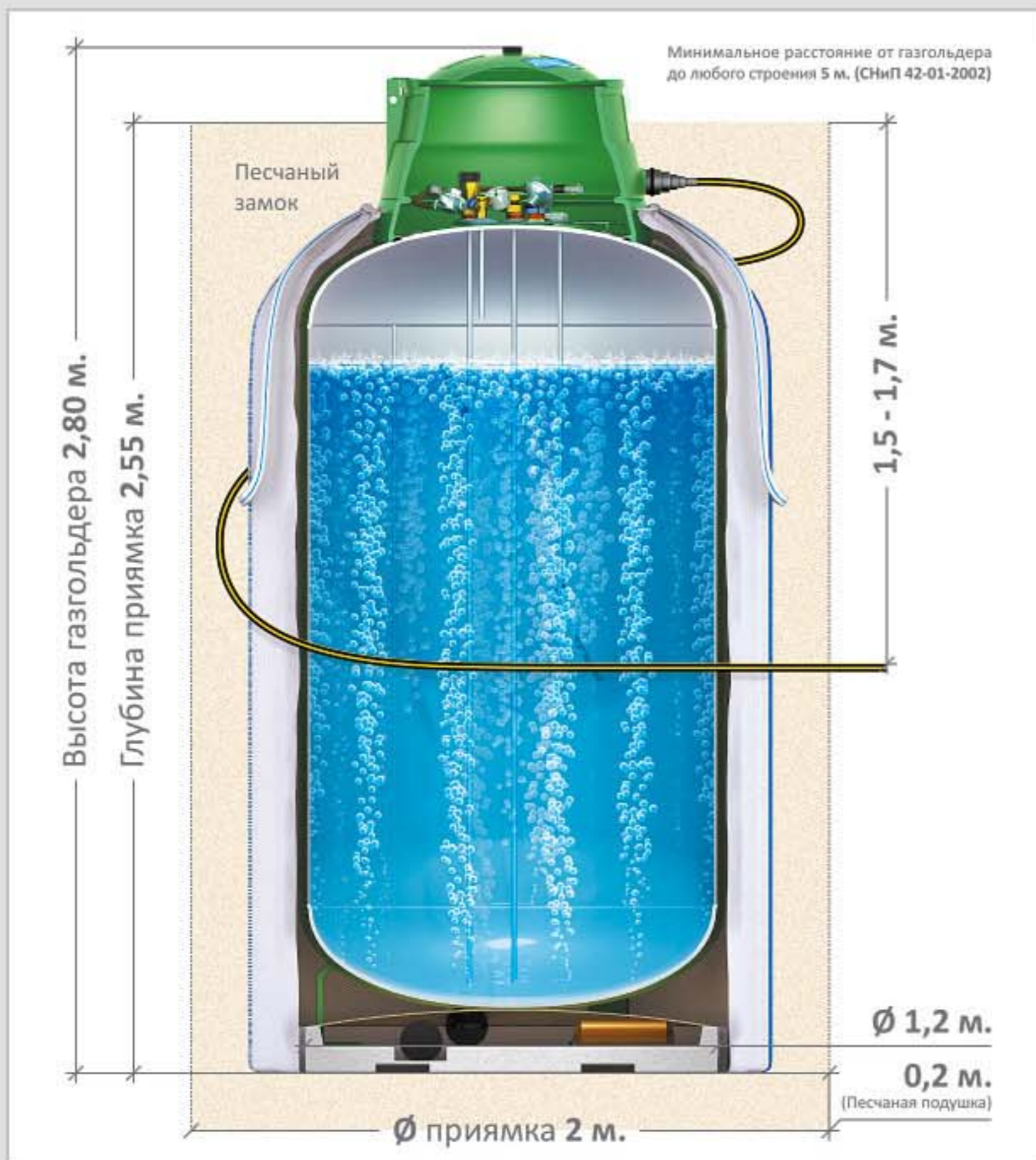

Уникальные преимущества вертикальных газгольдеров Antonio Merloni

- Лучшие на сегодняшний день в плане цены и качества.
- Обоснованность качества - вся продукция сертифицирована и прошла специальные испытания, соответствие всем строительным стандартам (европейским и российским).
- Уникальная защита под землёй, благодаря уникальному, запатентованному семикомпонентному полимерному мешку «Marsupio».

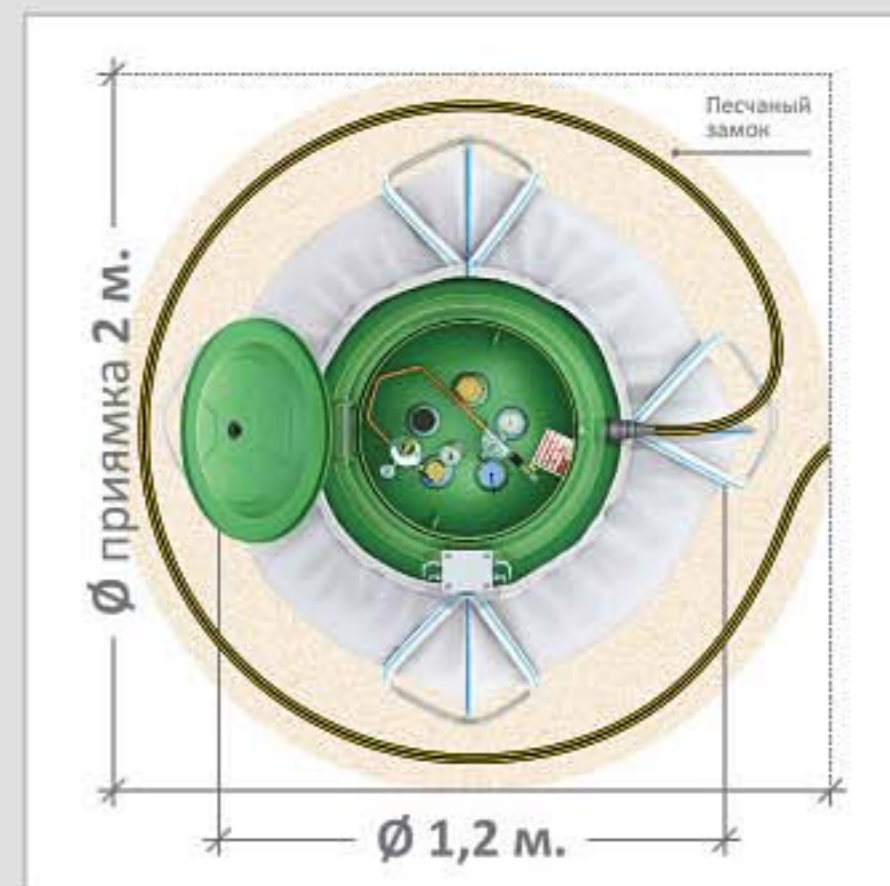

Комплектация:

- | | | | |
|--|---|---------------------------|--|
| 1. Защитный мешок MARSUPIO | 4. Трёхкомпонентная анодно-катодная защита | 7. Уровнемер-1 шт. | 12. Многофункциональный клапан с манометром давления |
| 2. Герметичный полиэтиленовый оголовок (ПНД) | 5. 2-х ступенчатая редукционная головка (выс. и низ. давления) | 8. Заправочный клапан | 13. Предохранительный клапан 17,65 bar |
| 3. Бетонно-щелочная плита | 6. Термо-замок | 9. Клапан безопасности | 14. Навесной замок |
| | | 10. Клапан жидкой фракции | |
| | | 11. Вентиляционный клапан | |



Россия, Москва
Тел.: 8 (495) 379-68-22
Деж. инженер 24 часа
Тел.: 8 (495) 379-23-72
www.antonio-merloni.ru



ANTONIO MERLONI
CYLINDERS GHERGO GROUP S.P.A.
Официальный дистрибьютор по России и СНГ: группа компаний «Берриком»

МОНТАЖ

подземного вертикального
газгольдера

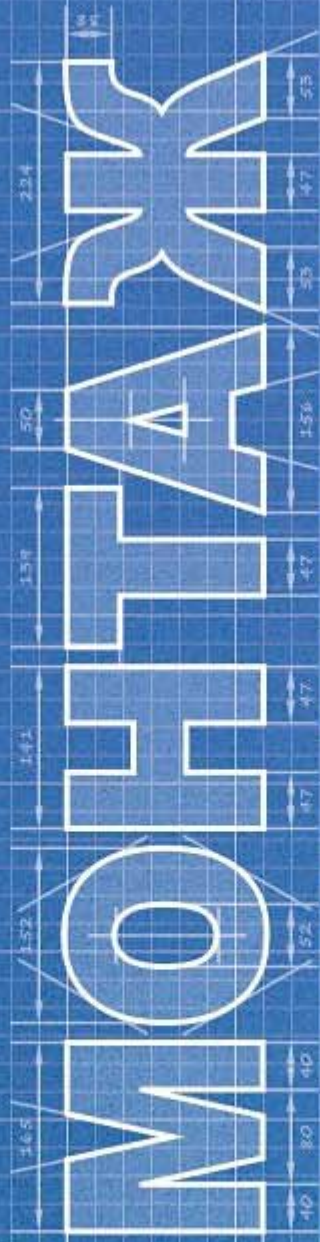

ВНИМАНИЕ!

НЕ ПРЕВЫШАТЬ указанное расстояние,
во избежание опрокидывания крана-манипулятора

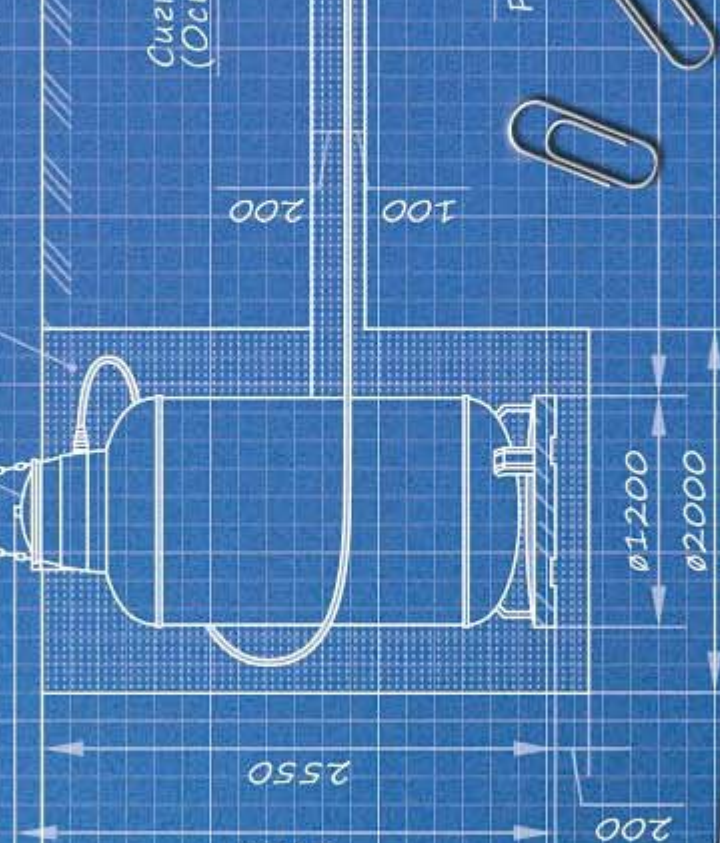

ВНИМАНИЕ!

Расстояние до строения минимум 5 м (СНиП 42-01-2002)

10000

2250 Л

Полная заправка 85% = 1912,5 л

Диаметр ≈ 250 м²

Условные обозначения:



Газовый цокольный ввод

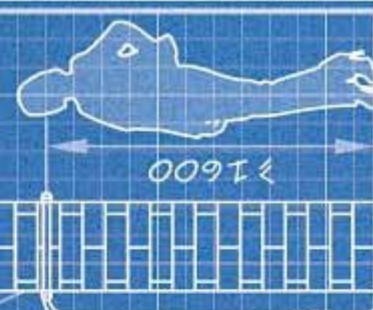



Газификация дома
до **500** м²

Этот газгольдер вы можете взять в кредит с переплатой в 8%

ГАЗГОЛЬДЕР
Вертикальный подземный
V= 5000 л.

Всего: 9000€



Уникальные преимущества вертикальных газгольдеров Antonio Merloni

- Постоянное наличие продукции на складе в Москве (поставка - в течение 3-х дней!). Доставка во все регионы России.
- Возможность использования практически в любой климатической зоне страны даже в период суровых зим: рабочий диапазон температур для вертикальных газгольдеров «Антонио Мерлони» - от **-40 до +50°C** (это единственный газгольдер, у которого данный температурный параметр выбит на пластине паспортных данных).

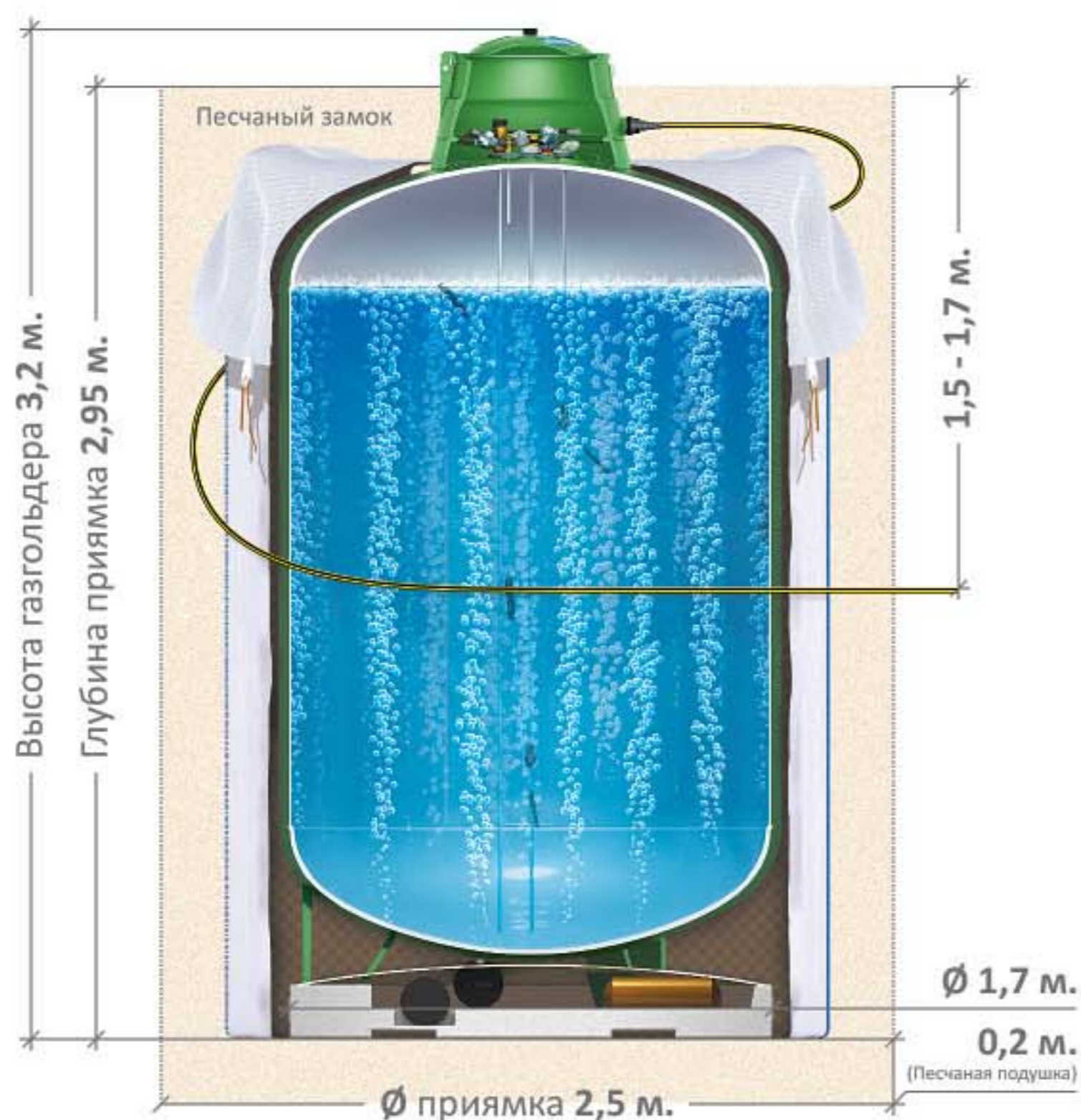

Минимальное расстояние от газгольдера до любого строения 5 м. (СНиП 42-01-2002)

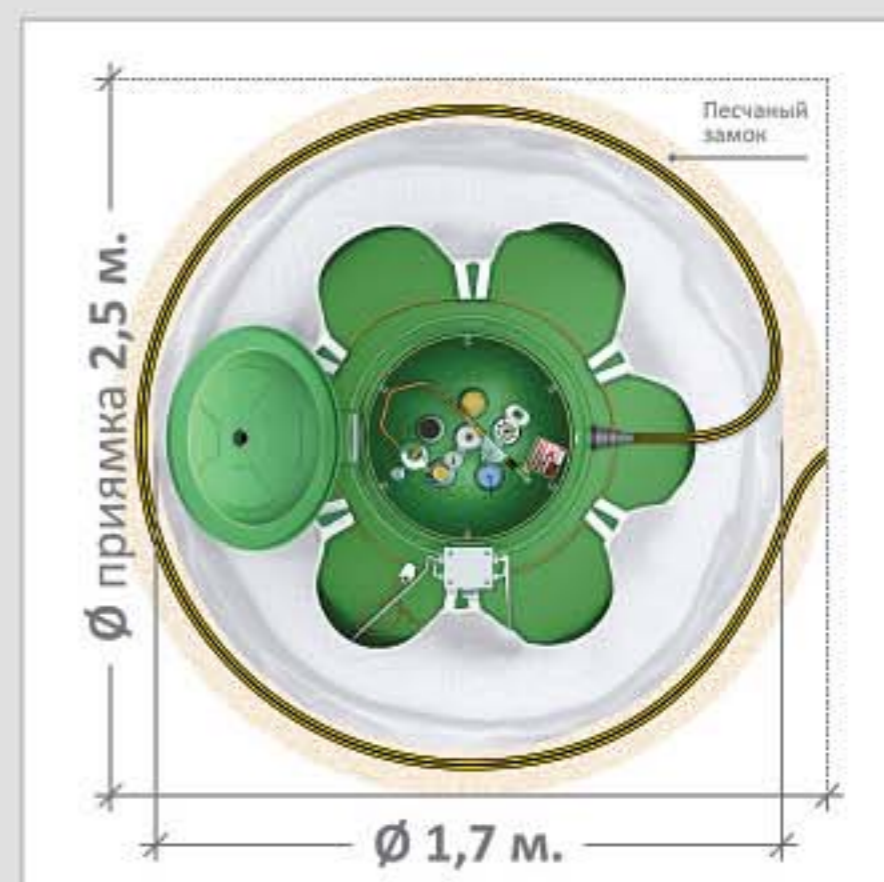

Комплектация:

- | | | | |
|--|---|---------------------------|--|
| 1. Защитный мешок MARSUPIO | 4. Трёхкомпонентная анодно-катодная защита | 7. Уровнемеры-2 шт. | 12. Многофункциональный клапан с манометром давления |
| 2. Герметичный полиэтиленовый оголовок (ПНД) | 5. 2-х ступенчатая редукционная головка (выс. и низ. давления) | 8. Заправочный клапан | 13. Предохранительный клапан 17,65 bar |
| 3. Бетонно-щелочная плита | 6. Термо-замок | 9. Клапан безопасности | 14. Навесной замок |
| | | 10. Клапан жидкой фракции | |
| | | 11. Вентиляционный клапан | |



Россия, Москва
Тел.: 8 (495) 379-68-22
Дел. инженер 24 часа
Тел.: 8 (495) 379-23-72
www.antonio-merloni.ru



ANTONIO MERLONI
CYLINDERS GHERGO GROUP S.P.A.
Официальный дистрибьютор по России и СНГ: группа компаний «Берриком»

МОНИТАЖ ПОДЗЕМНОГО ВЕРТИКАЛЬНОГО ГАЗГОЛБДЕРА

ВНИМАНИЕ!
НЕ ПРЕВЫШАТЬ указанное расстояние,
во избежание опрокидывания крана-манипулятора

>2500
От борта до центра газгольдера

Газгольдер 5000Л

Песчаный замок

3200

2950

200

Ø1700

Ø2500

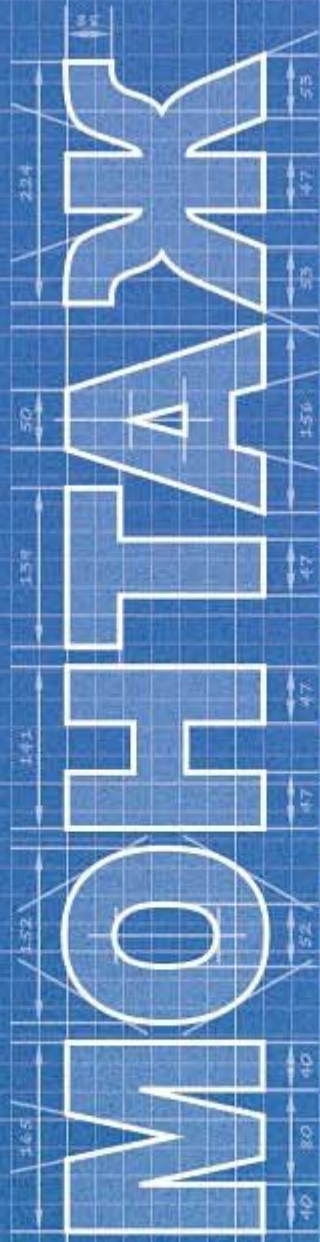

5000Л

Полная заправка 85% = 4250Л

Условные обозначения:



Диаметр ≈ 500 м²

Газовый ввод
цокольный ввод



>1600

500
1600

Сигнальная лента
(Осторожно газ)

200

100

Глубина промерзания
в вашем регионе

≈ 1500...1700

Газопровод

ПЭ80 SDR-11

Песчаный замок

R ≥ 1M

ВНИМАНИЕ!

Расстояние до строения минимум 5м (СНиП 42-01-2002)

10000





Внимание! Не забудьте.
Для разных температурных условий свой ГАЗГОЛЬДЕР.

Оцените плюсы вертикального газгольдера

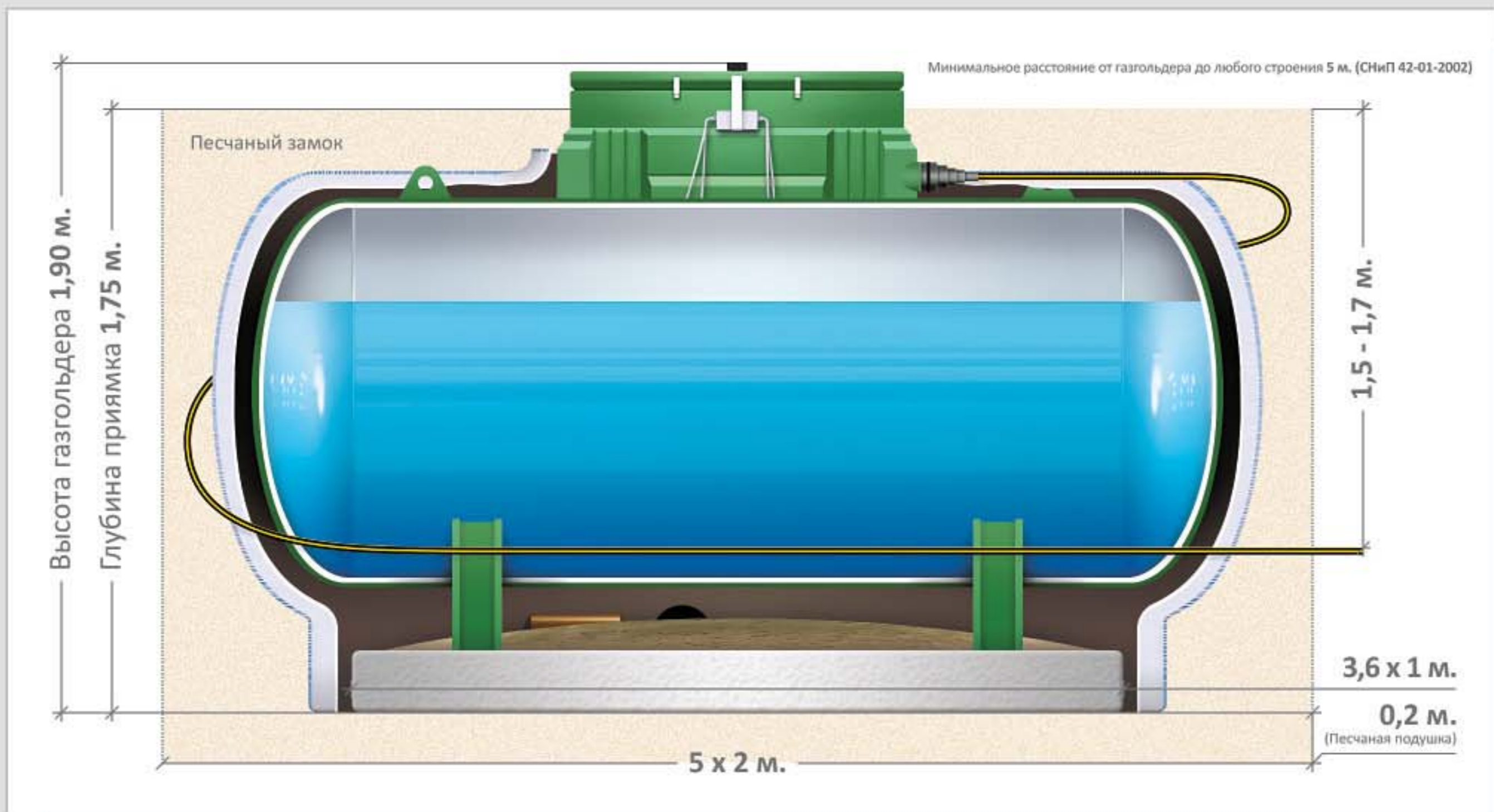

Подземные горизонтальные и наземные газгольдеры А.М. поставляются под заказ!

Подземные горизонтальные газгольдеры: Vгор. = 1000 л, 1750 л, 2750 л, 5000 л. Поставляются ПОД ЗАКАЗ (кратно 4шт. разных объёмов).
Наземные горизонтальные газгольдеры: Vгор. = 1000 л, 1750 л, 2500 л, 2750 л, 5000 л. Поставляются ПОД ЗАКАЗ (кратно 4шт. разных объёмов).
Наземные вертикальные газгольдеры: Vверт. = 500 л, 1000 л. Поставляются ПОД ЗАКАЗ (от 1шт.)

Комплектация:			
1. Защитный мешок MARSUPIO	4. Трёхкомпонентная анодно-катодная защита	7. Уровнемер-1 шт.	12. Многофункциональный клапан с манометром давления
2. Герметичный полиэтиленовый оголовок (ПНД)	5. 2-х ступенчатая редукционная головка (выс. и низ. давления)	8. Заправочный клапан	13. Предохранительный клапан 17,65 bar
3. Бетонно-щелочная плита	6. Термо-замок	9. Клапан безопасности	14. Навесной замок
		10. Клапан жидкой фракции	
		11. Вентиляционный клапан	

Двойное резервирование (Каскадное подключение вертикальных подземных газгольдеров)

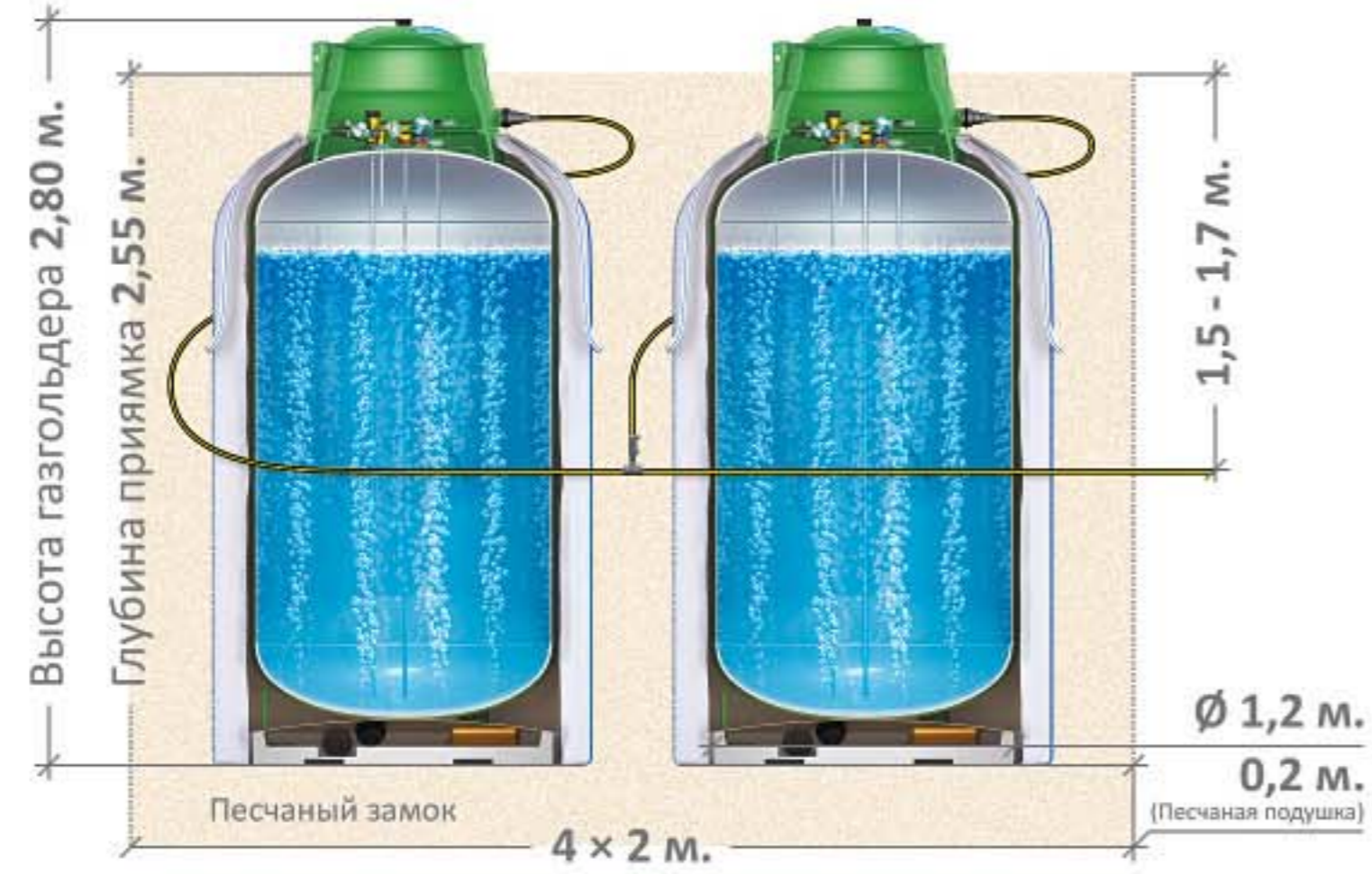

Высота газгольдера 2,80 м.
Глубина приямка 2,55 м.
1,5 - 1,7 м.
Ø 1,2 м.
0,2 м.
(Песчаная подушка)
Песчаный замок
4 × 2 м.

Всего: 9800€

Минимальное расстояние от газгольдера до любого строения 5 м. (СНиП 42-01-2002)
Газгольдер V=2250 + Газгольдер V=2250

V= **4500** л.
Вертикальный подземный
ГАЗГОЛЬДЕР

Газификация дома
до **500** м²



Песчаный замок
Ширина приямка 2 м.
Длина приямка 4 м.
Ø 1,2 м. Ø 1,2 м.

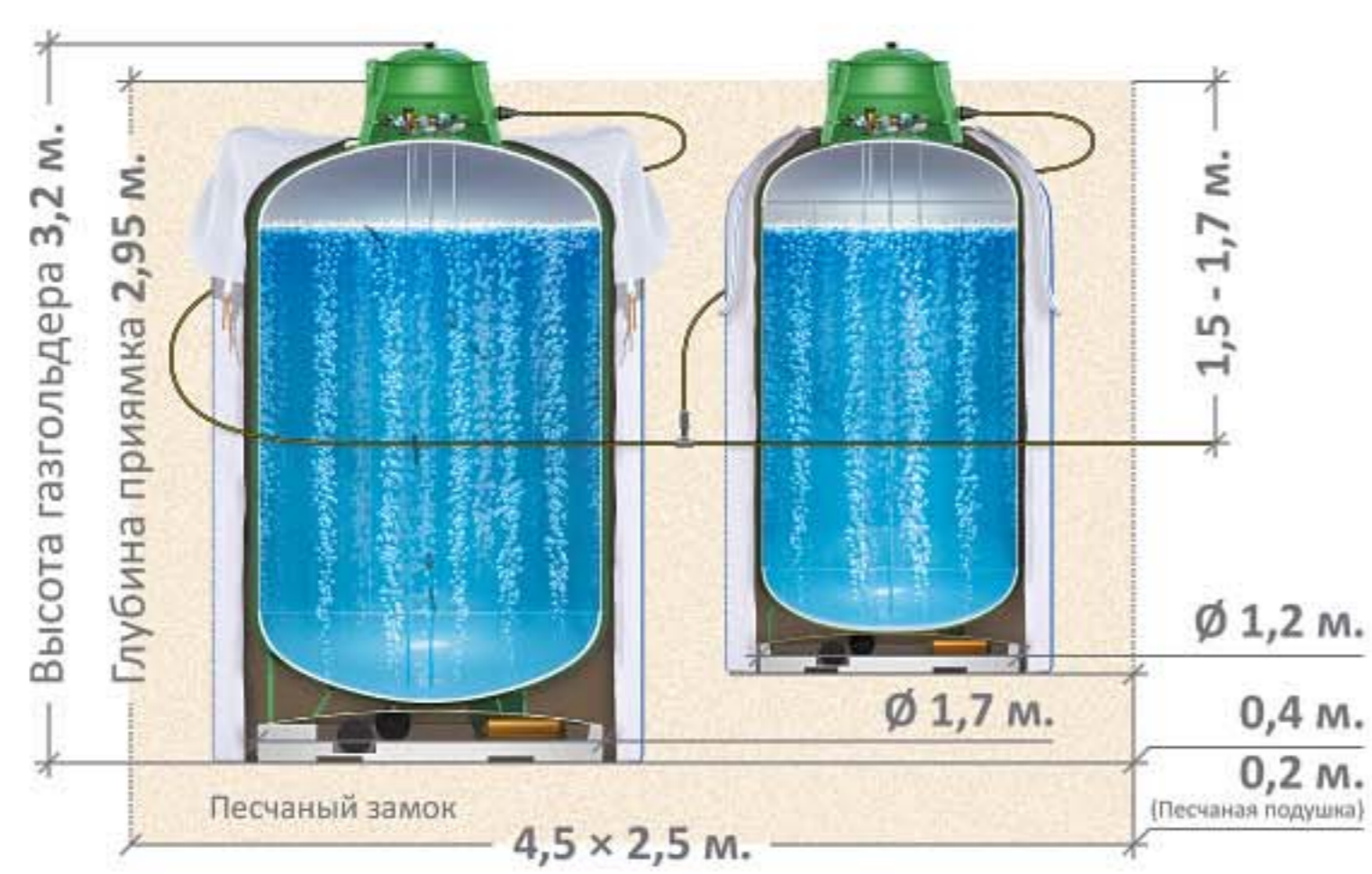

Высота газгольдера 3,2 м.
Глубина приямка 2,95 м.
1,5 - 1,7 м.
Ø 1,2 м.
Ø 1,7 м.
0,4 м.
0,2 м.
(Песчаная подушка)
Песчаный замок
4,5 × 2,5 м.

Всего: 13900€

Минимальное расстояние от газгольдера до любого строения 5 м. (СНиП 42-01-2002)
Газгольдер V=5000 + Газгольдер V=2250

V= **7250** л.
Вертикальный подземный
ГАЗГОЛЬДЕР

Газификация дома
до **750** м²



Песчаный замок
Ширина приямка 2,5 м.
Длина приямка 4,5 м.
Ø 1,7 м. Ø 1,2 м.

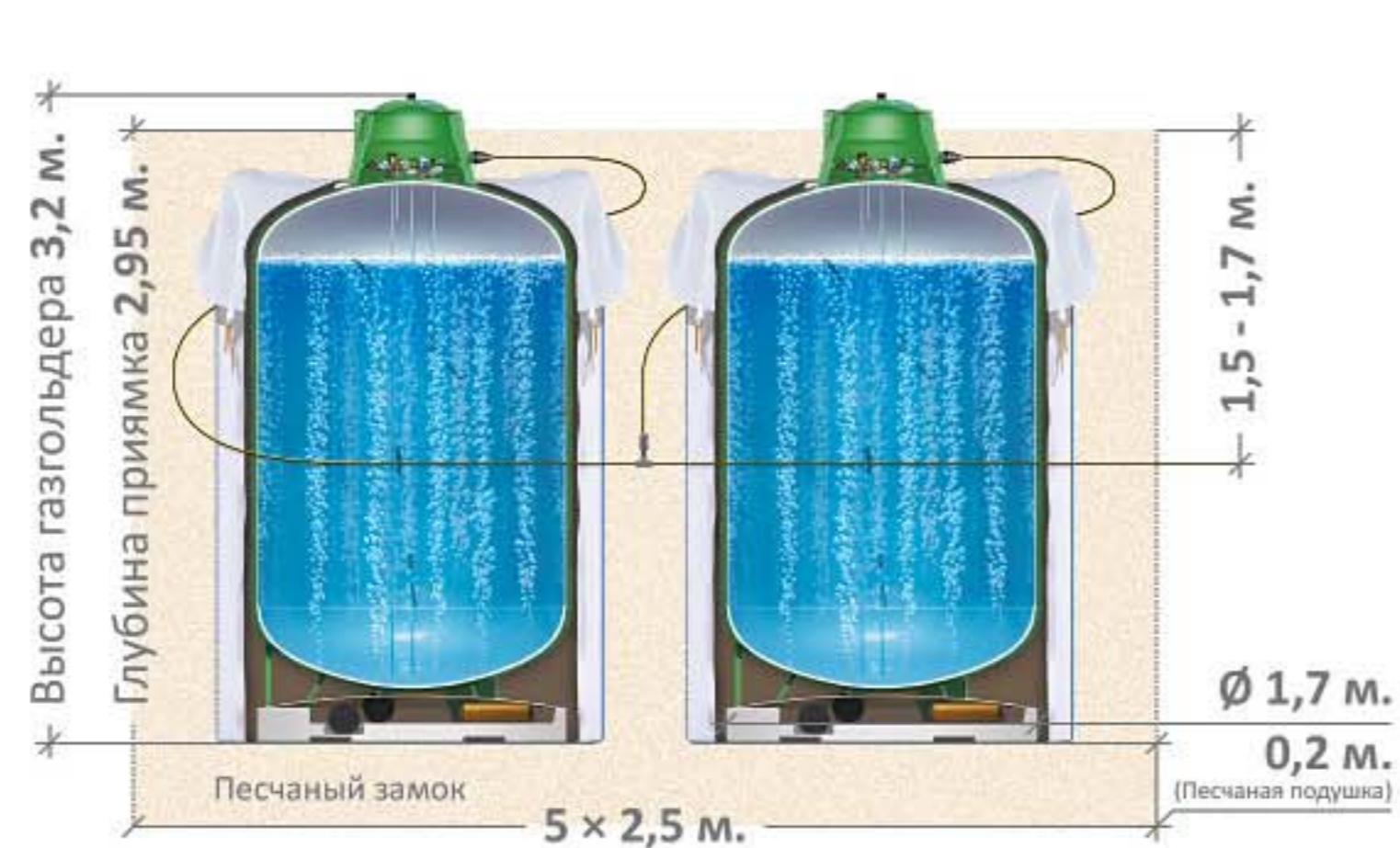

Высота газгольдера 3,2 м.
Глубина приямка 2,95 м.
1,5 - 1,7 м.
Ø 1,7 м.
0,2 м.
(Песчаная подушка)
Песчаный замок
5 × 2,5 м.

Всего: 18000€

Минимальное расстояние от газгольдера до любого строения 5 м. (СНиП 42-01-2002)
Газгольдер V=5000 + Газгольдер V=5000

V= **10000** л.
Вертикальный подземный
ГАЗГОЛЬДЕР

Газификация дома
до **1000** м²



Песчаный замок
Ширина приямка 2,5 м.
Длина приямка 5 м.
Ø 1,7 м. Ø 1,7 м.



Россия, Москва
Тел.: 8 (495) 979-68-22
Держ. инженер 24 часа
Тел.: 8 (495) 979-23-72
www.antonio-merloni.ru



ANTONIO MERLONI
CYLINDERS GHERGO GROUP S.P.A.
Официальный дистрибьютор по России и СНГ: группа компаний «Терриком».

МОНТАЖ

подземного вертикального газгольдера

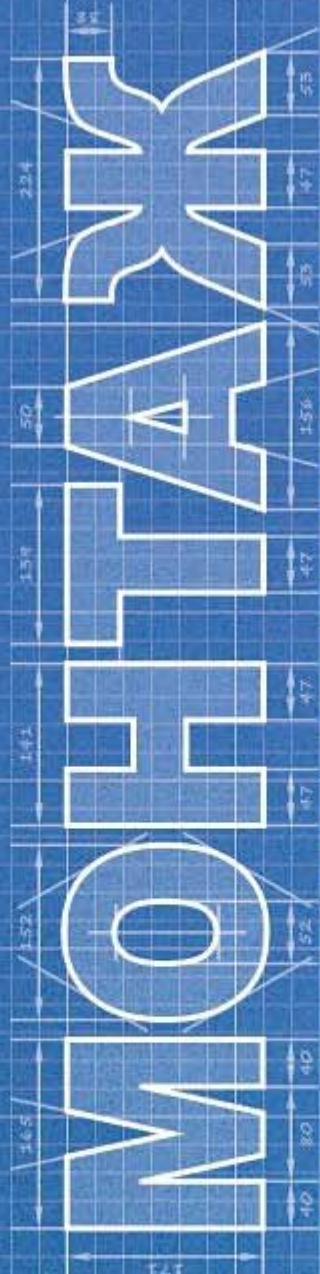

ВНИМАНИЕ!

НЕ ПРЕВЫШАТЬ указанное расстояние, во избежание опрокидывания крана-манипулятора

4500 Л
Полная заправка 85% = 3825 л

Условные обозначения:



Диаметр $\approx 500 \text{ м}^2$

Газовый цокольный ввод

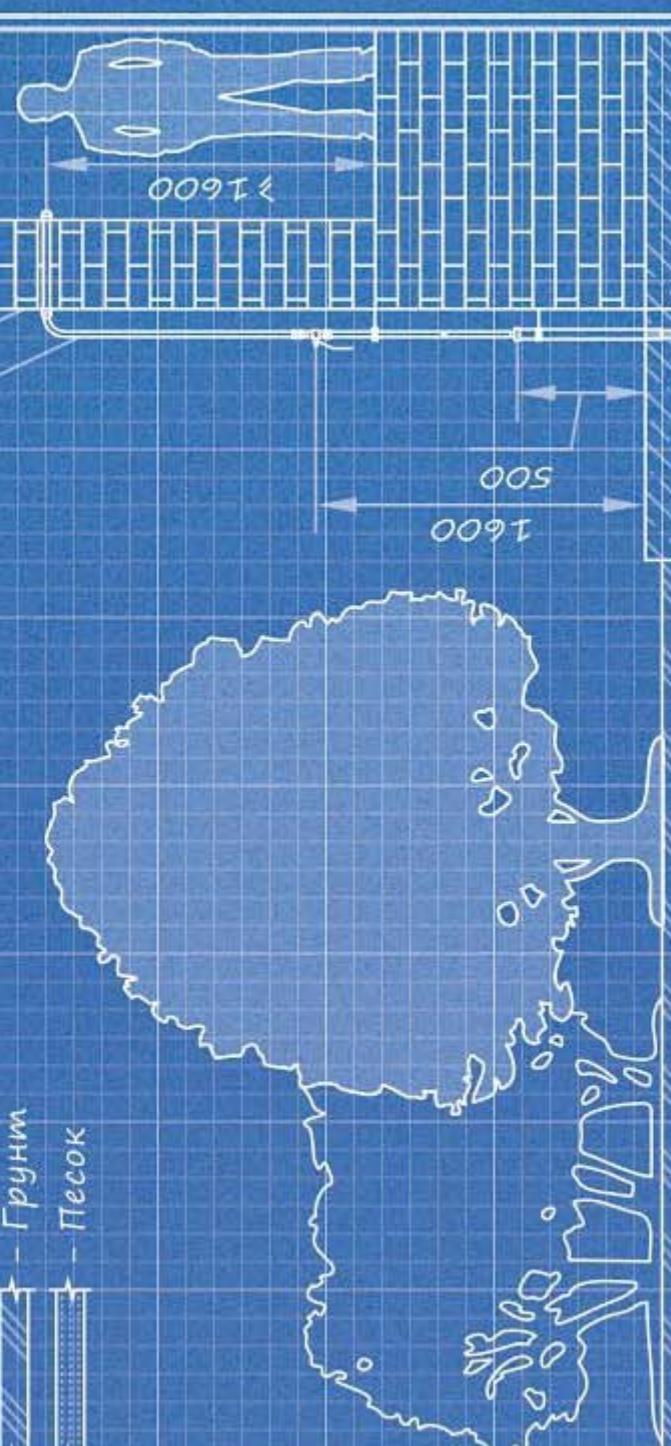

Сигнальная лента (Осторожно газ)

Газопровод ПЭ80 SDR 11

Песчаный замок

Глубина промерзания в вашем регионе $\approx 1500 \dots 1700$

ВНИМАНИЕ!

Расстояние до строения минимум 5 м (СПНП 42-01-2002)

10000

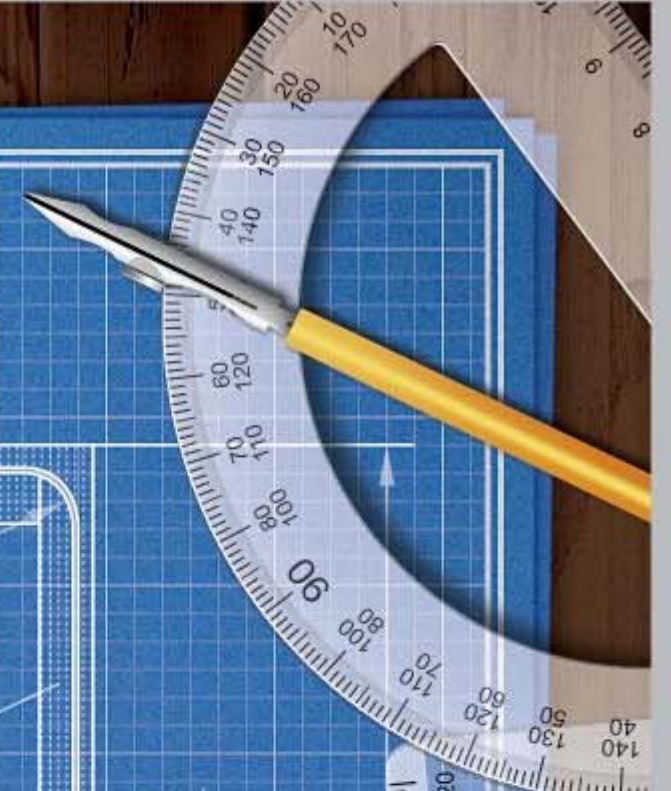



Россия, Москва
Тел.: 8 (495) 979-68-22
Держ. инженер 24 часа
Тел.: 8 (495) 979-23-72
www.antonio-merloni.ru

МОНИТАЖ

подземного вертикального газгольдера

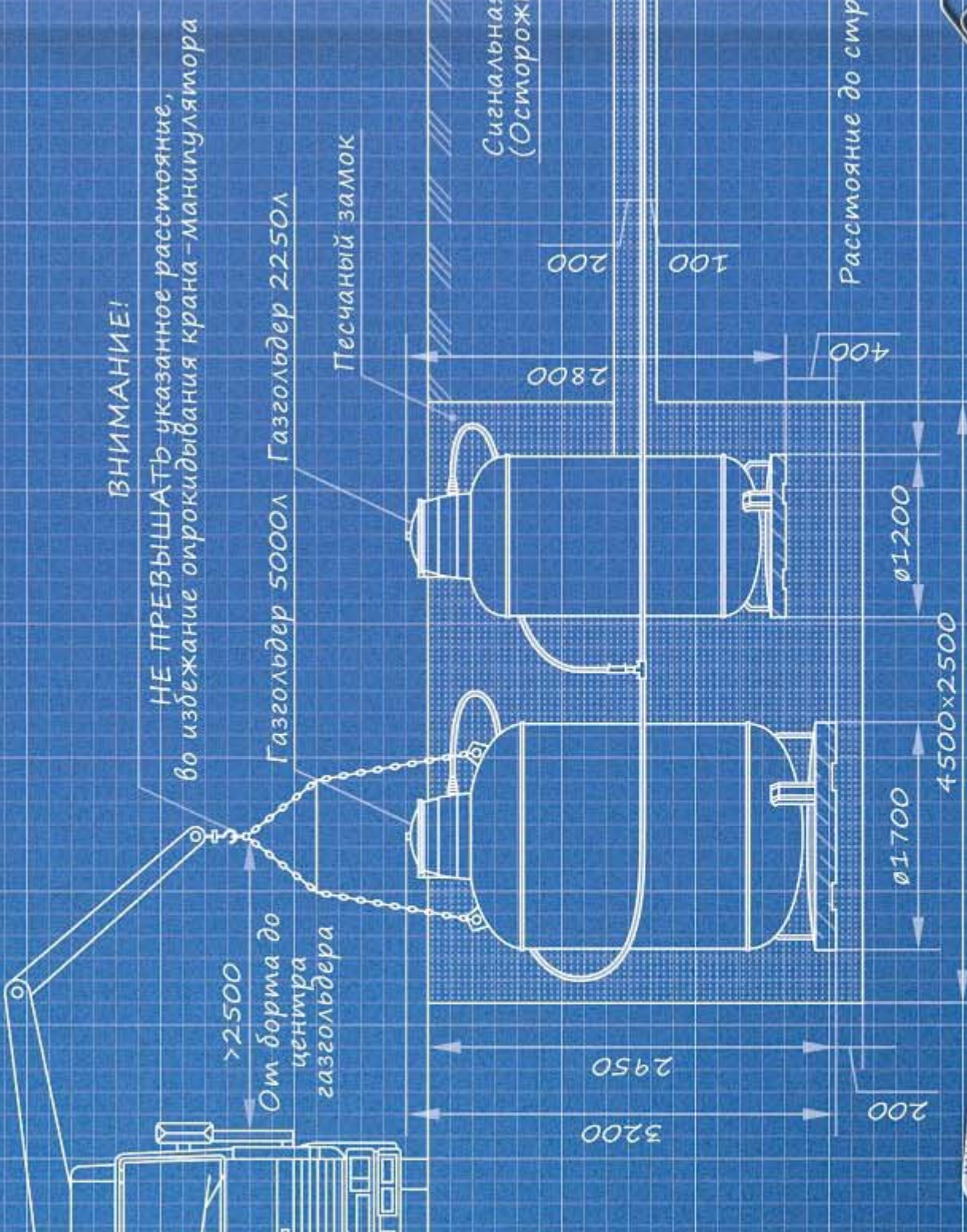

ВНИМАНИЕ!
НЕ ПРЕВЫШАТЬ указанное расстояние, во избежание опрокидывания крана-манипулятора



АНТонио Мерлони
CYLINDERS GHERGO GROUP S.P.A.
Официальный дистрибьютор по России и СНГ группа компаний «Терриком»

7250 Л

Полная заправка 85% = 6162,5 л

Условные обозначения:

- Ж/Б конструкция
- Грунт
- Песок

Диаметр $\approx 750 \text{ м}^2$

Газовый цокольный ввод

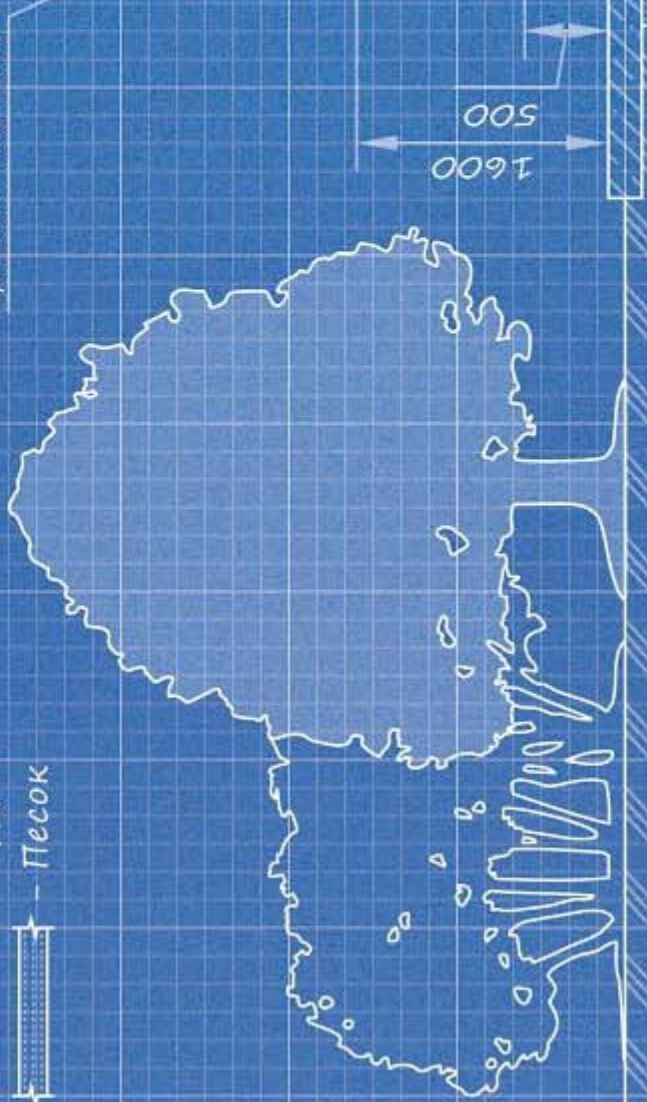

Сигнальная лента (Осторожно газ)

Газопровод ПЭ80 SDR11

Песчаный замок

Глубина промерзания в вашем регионе $\approx 1500...1700$

ВНИМАНИЕ!

Расстояние до строения минимум 5м (СП 42-01-2002)

10000





Россия, Москва
 Тел.: 8 (495) 379-68-22
 Деж. инженер 24 часа
 Тел.: 8 (495) 379-23-72
 www.antonio-merloni.ru

МОНТАЖ

подземного вертикального
газгольдера



ANTONIO MERLONI
 CYLINDERS GHERGO GROUP S.P.A.
 Официальный дистрибьютор по России и СНГ группа компаний «Берриком»

10 000 л

Полная заправка 85% = 8500 л

Условные обозначения:

- Ж/Б конструкция
- Грунт
- Песок

Диаметр ≈ 1000 мм

Газовый цокольный ввод

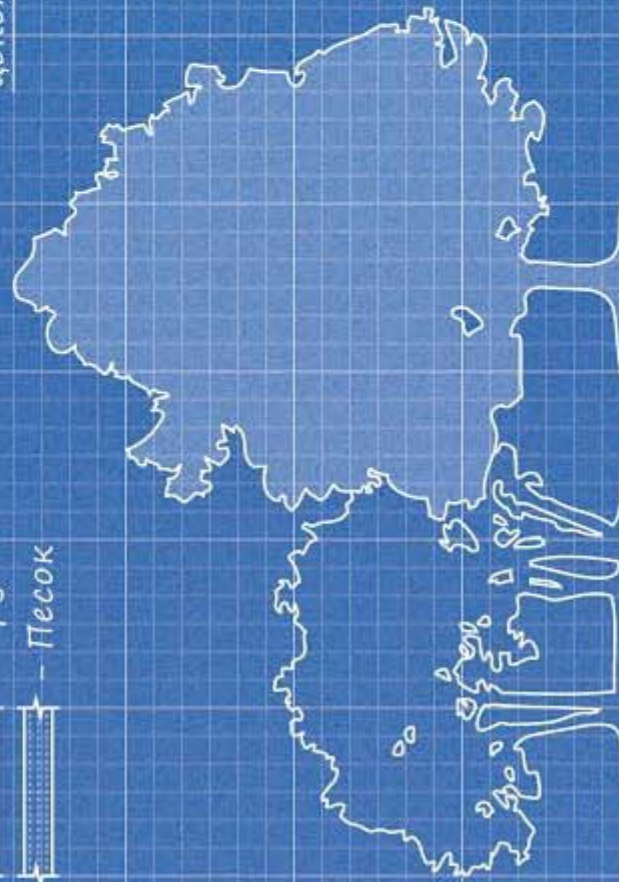

ВНИМАНИЕ!

НЕ ПРЕВЫШАТЬ указанное расстояние, во избежание опрокидывания крана-манипулятора

От борта до центра газгольдера > 2500

Газгольдер 5000 л (2 шт.)

Песчаный замок

Сигнальная лента (Осторожно газ)

Газопровод ПЭ80 SDR 11

Песчаный замок

R ≥ 1M

Глубина промерзания в вашем регионе ≈ 1500...1700

ВНИМАНИЕ!

Расстояние до строения минимум 5 м (СП 42-01-2002)

10000



≥ 1600

1600

500

200

100

200

2950

3200

5000x2500

Ø1700

Ø1700





Россия, Москва
Тел.: 8 (495) 979-68-22
Деж. инженер 24 часа
Тел.: 8 (495) 979-23-72



**ANTONIO MERLONI
CYLINDERS GHERGO GROUP S.P.A.**
Официальный дистрибутор по России и СТС, группа компаний «Терриом»

ЗЕМЛЯНЫЕ РАБОТЫ для устройства газгольдеров Antonio Merloni



Образец именного удостоверения (ПБ 12-609-03)



Земляные работы

1. Земляные работы выполняются в соответствии с нормативами пожарной безопасности СНиП 42-01-2002 и ПБ 12-609-03.
Монтаж осуществляют дипломированные специалисты, обладающие удостоверением ПБ 12-609-03.
2. Глубина приемки под газгольдер возле газифицируемого объекта: 2.1-2.95 метра (зависит от объёма резервуара).
3. Расстояние от газгольдера до ближайших построек: не менее 5 метров.
4. Глубина траншеи для прокладки газопровода: 1.5-1.7 метра (зависит от глубины промерзания грунта в конкретном регионе). Ширина траншеи: 0.6 метра.
5. Газопровод укладывается на подсыпку из мелко гранулированного песка (толщина – 0.1 метра), устроенную на дне траншеи.
6. Газгольдер и газовые трубы засыпаются речным песком (помещаются в «песчаный замок»).
7. Траншея с помещённым газопроводом засыпается слоем песка (толщина – 0.2 метра), на который укладывается предупреждающая лента жёлтого цвета, затем происходит окончательная засыпка грунтом.
8. Газовый цокольный ввод и место спуска газовой трубы в траншею возле газгольдера засыпаются песком по кругу (диаметр – 0.3 метра). Во избежание отрыва газопровода от соединительных конструкций требуется правильная трамбовка засыпаемого песка возле цокольного ввода в дом и газгольдера. Трамбовка включает поливку водой вертикальных участков газопровода и уплотнение песочных слоёв через каждые 0.2 метра по высоте.

ВНИМАНИЕ! При ненадлежащем исполнении Инструкции по проведению земляных работ возможна разгерметизация и отрыв газопровода от газгольдера и газового цокольного ввода.

Сертификат соответствия ISO 9001



Certificato di Conformità
 Rilasciato a
**ANTONIO MERLONI CYLINDERS
 GHERGO GROUP S.P.A.**
 SEDE LEGALE E OPERATIVA:
 Via Ariosto Merloni, 2 - 62024 MATELICA (MC)
 SITO OPERATIVO:
 Via Ischiaia, 5 - 80041 SASSOFERRATO (AN)

Bureau Veritas Italia S.p.A. certifica che il Sistema di Gestione di questa
 organizzazione è stato valutato e giudicato conforme ai requisiti della norma

ISO 9001:2008
 in relazione al seguente scopo:

Progettazione, produzione e rigenerazione
 di recipienti a pressione (bambole e serbatoi).

Settori/ EA di attività: 17
 Data inizio validità: 28/02/2011
 Revisione data: 17/10/2012
 Scadenza: 25/10/2015

La validità del presente certificato è subordinata a sorveglianza periodica ed è consultabile sul sito
www.bv.com/italia.
 Ulteriori informazioni riguardanti lo scopo di questo certificato e l'applicabilità del sistema di gestione
 possono essere richieste contattando l'organizzatore.

 Diego D'Amato - Certification Manager

Certificato N°: IT238580

ACCREDIA
 8502 01 0001
 8502 01 0002
 8502 01 0003
 8502 01 0004
 8502 01 0005

Member of Bureau Veritas Group
 Bureau Veritas Italia S.p.A. - Divisione Certificazioni - Via Marconi, 15 - 20128 Milano - ITALIA

Сертификат технической безопасности

РОССИЙСКАЯ ФЕДЕРАЦИЯ
СЕРТИФИКАТ СООТВЕТСТВИЯ
 (обязательная сертификация)

№ С-П.АГ.75.В.15086 ТР **1776857**
(номер сертификата соответствия) (уникальный номер знака)

ЗАЯВИТЕЛЬ: ANTONIO MERLONI CYLINDERS GHERGO GROUP S.P.A. Адрес: Via A.Merloni, 2 -
(наименование и место производства изделия)
 62024 Matelica (MC) Italy, Италия.

ИЗГОТОВИТЕЛЬ: ANTONIO MERLONI CYLINDERS GHERGO GROUP S.P.A. Адрес: Via A.Merloni, 2 -
(наименование и место производства изделия)
 62024 Matelica (MC) Italy, Италия.

ОРГАН ПО СЕРТИФИКАЦИИ: ООО «ТрадМашТест», 127015, Москва, Бумажный пр., 14, стр. 1
(наименование и место производства изделия) Телефон/факс: (495) 7634799/(495) 7634799. ОГРН: 1117746593557
 Аттестат рег. № РОСС RU.0001.13АГ.75 выдан 28.10.2011г. Федеральным агентством по техническому
 регулированию и метрологии.

ПОДТВЕРЖДАЕТ, ЧТО ПРОДУКЦИЯ: Баллоны для сжиженного газа и комплектующие к ним
(наименование и место производства изделия) арт. 096000200, 096000700, 096000300, 096000400,
 096000500, 096000600, 096000700, 096000800, 096000900, 096001000,
 096001100, 096001200, 096001300, 096001400, 096001500, 096001600, 096001700, 096001800, 096001900,
 096002000, 096002100, 096002200, 096002300, 096002400, 096002500, 096002600, 096002700, 096002800,
 096002900, 096003000, 096003100, 096003200, 096003300, 096003400, 096003500, 096003600, 096003700,
 096003800, 096003900, 096004000, 096004100, 096004200, 096004300, 096004400, 096004500, 096004600,
 096004700, 096004800, 096004900, 096005000. Серийный выпуск.

СООТВЕТСТВУЕТ ТРЕБОВАНИЯМ Технический регламент о безопасности
ТЕХНИЧЕСКОГО РЕГЛАМЕНТА машин и оборудования «Поступление
(ТЕХНИЧЕСКИХ РЕГЛАМЕНТОВ) Правительства РФ от 15.09.2009 N 753)

Объемы и условия сертификации, требования к заявителю, изготовителю, органу по сертификации, к продукции, к процессу производства, к процессу контроля качества, к процессу обращения с продукцией, к процессу хранения, к процессу транспортировки, к процессу утилизации, к процессу возврата, к процессу отзыва продукции.

ПРОВЕДЕННЫЕ ИССЛЕДОВАНИЯ (ИСПЫТАНИЯ) И ИЗМЕРЕНИЯ: протокол исследований № 61852-36 от 13.02.2013г. Испытательная
(наименование и место проведения исследования) лаборатория ООО «ТрадМашТест», рег. № РОСС RU.0001.21AB79
 от 28.10.2011г. адрес: 127015, Москва, Бумажный пр., 14, стр. 1

ПРЕДСТАВЛЕННЫЕ ДОКУМЕНТЫ:

СРОК ДЕЙСТВИЯ СЕРТИФИКАТА СООТВЕТСТВИЯ с 14.02.2013 **по** 13.02.2015

Руководитель (законный представитель) органа по сертификации: **Мильцев В.В.**
(подпись, печать, фото)

Эксперт (эксперты): **Чугунов А.А.**
(подпись, печать, фото)

ВЕДЁТСЯ НАБОР ТОРГОВЫХ АГЕНТОВ ПО РОССИИ И СТС

Новый защитный мешок "Marsupio", который разработан и запатентован компанией "Антонио Мерлони", исключает риск неправильного монтажа газгольдера и некорректного подключения анодно-катодной защиты подземных резервуаров. "Marsupio" существенно ускоряет процесс установки. Специальный песок, приготовленный на бетонно-щелочном основании, находящийся внутри защитного мешка "Marsupio", сохраняет анодно-катодную защиту в активном состоянии как в теплое, так и в холодное время года.

Основным преимуществом защитной системы "Marsupio" является то, что резервуар, при движении грунта, защищен от механических повреждений и полноценно использует тепловой потенциал земли для подогрева СУГ (LPG).

Анодно-катодная защита уже подключена к защитному мешку "Marsupio", что позволяет снизить расходы на установку газгольдера, не повреждая эпоксидное покрытие.

Объем в л	Дом в м ²	Вес в кг	Приямок в м	Глубина в м (Н)	Цена в у.е
1 000 верт.	~ 100	560	Ø 1,6	1,95	3 800
1 650 верт.	~ 170	850	Ø 2	2,1	4 300
2 250 верт.	~ 250	1 100	Ø 2	2,55	4 900
4 500 верт. (2-й)	~ 500	2 200	Д 4 × Ш 2	2,55 / 2,55	9 800
5 000 верт.	~ 500	2 450	Ø 2,5	2,95	9 000
7 250 верт. (2-й)	~ 750	3 550	Д 4,5 × Ш 2,5	2,95 / 2,55	13 900
10 000 верт. (2-й)	~ 1 000	4 900	Д 5 × Ш 2,5	2,95 / 2,95	18 000

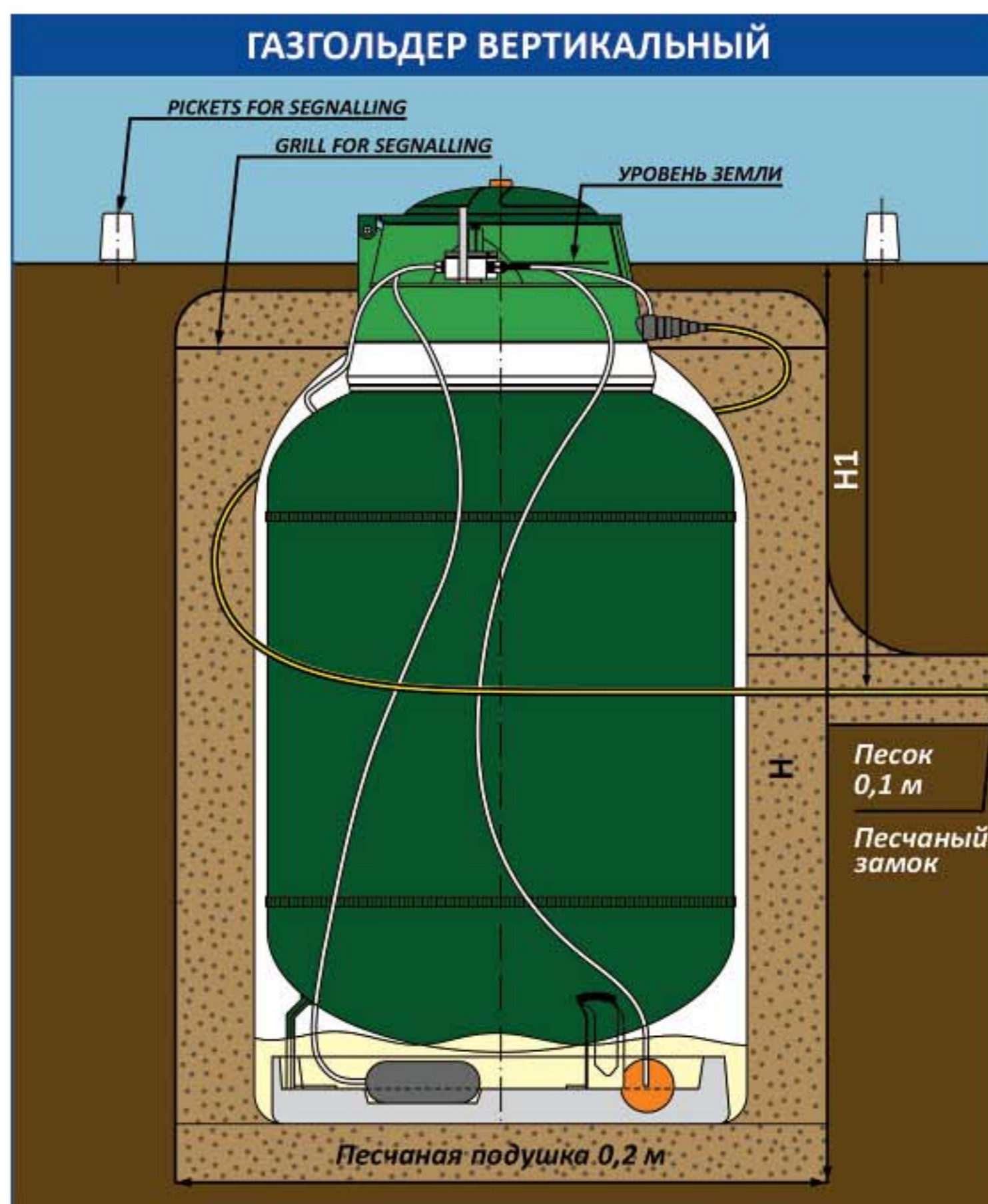

ТРАНШЕЯ К ДОМУ: ШИРИНА - 600 мм; ГЛУБИНА ПРОМЕРЗАНИЯ ГРУНТА - Н1



**ANTONIO MERLONI
CYLINDERS GHERGO GROUP S.P.A.**

Официальный дистрибьютор по России и СТС, группа компаний «Терриком».



TERRIKOM

Москва, Неманский проезд, 4/2
8 (495) 979-68-22, 8 (495) 979-23-38
Дежурный инженер 24 часа
8 (495) 979-23-72

Терриком, Terrikom-06, Terrikom-07

E-mail: info@antonio-merloni.ru

www.antonio-merloni.ru



Условная единица (у.е.) эквивалентна ЕВРО. Расчёты между юридическими лицами (частными предпринимателями), реализующими оборудование Antonio Merloni, и их клиентами осуществляются в российских рублях, по курсу ЦБ РФ+3% нал., 6% безнал. Публичная оферта, не является рекламой.

ВЕДЁТСЯ НАБОР ТОРГОВЫХ АГЕНТОВ ПО РОССИИ И СТС