



КАТАЛОГ



ALPHATHERM

Бытовое
отопительное
оборудование



ALPHATHERM – 10 лет успеха в России!

ALPHATHERM ("Альфатерм") – европейская марка отопительного оборудования для отопления жилых и производственных помещений. Всё котельное оборудование производится на европейских заводах в Италии, Чехии и Словакии, что подтверждено соответствующими сертификатами.

В России марка представлена с 2007 года, и за это время было установлено и успешно эксплуатируется оборудование в более чем 70-ти регионах страны, даря тепло и комфорт тысячам российских потребителей.

Сегодня ALPHATHERM предлагает уникальный по широте спектр отопительного оборудования для комплектации систем теплоснабжения объектов жилищного и коммерческого строительства.

Настенные и напольные газовые котлы, электродкотлы, твердотопливные котлы, бойлеры косвенного нагрева, промышленные котлы и горелки на всех видах топлива, радиаторы отопления, дымоходы, и всё это оборудование одной марки.

Безупречная надёжность оборудования определяется выстроенной системой менеджмента качества и управления производством, в соответствии с международным стандартом ISO 2001/9001.

Всё это даёт нам основание установить повышенные гарантийные сроки на котельное оборудование – 2 года, на бойлеры – 3 года, а на радиаторы отопления – 10 лет.

ALPHATHERM это отопительное оборудование, максимально адаптированное к непростым условиям эксплуатации российских систем отопления.

На весь ассортимент распространяется техническая поддержка, как при подборе оборудования или комплектации объекта, так и при гарантийном и послегарантийном сервисе.

Послепродажное обслуживание это важнейший аспект при выборе технически сложного оборудования ALPHATHERM обладает развитой сетью авторизованных сервисных центров по всей России.

Более 70-ти профессиональных сервисных компаний оказывают полный комплекс сервисных услуг: пусконаладочные работы, гарантийное и профилактическое обслуживание.

Успех ALPHATHERM в России это результат усилий европейских инженеров, российских дистрибьюторов и, конечно, надёжных партнёров торговой марки, которым мы всегда рады и для которых всегда открыты.

Настенные газовые котлы

SIGMA

Напольные газовые котлы

BETA

Твердотопливные котлы

TAU

Бойлеры косвенного нагрева

OMEGA

Радиаторы отопления

A/B

Универсальные дымоходы



НАСТЕННЫЕ ГАЗОВЫЕ КОТЛЫ ALPHATHERM SIGMA

SIGMA

новинка!



АЛЬФАТЕРМ серия "SIGMA"

- Модельный ряд

SIGMA BK 24U

SIGMA ECO PTD 14-24

ГАРАНТИЯ

2
года

КОТЛЫ НАСТЕННЫЕ с пластинчатым теплообменником

Газовые настенные котлы SIGMA ECO PTD 14 / 18 / 24 кВт. Двухконтурные модели.

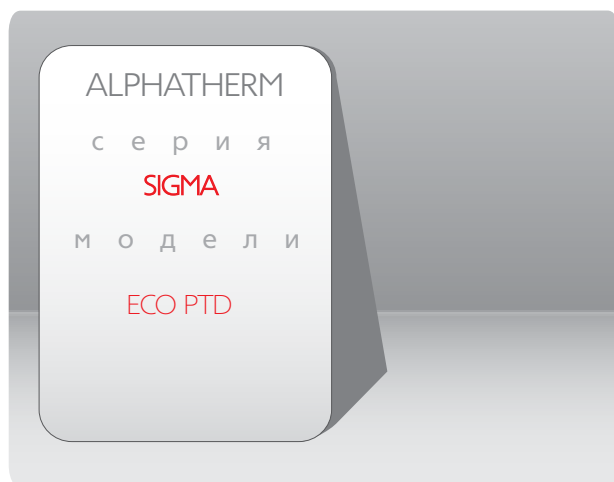

новинка!

ОБЩИЕ ХАРАКТЕРИСТИКИ

Навесной настенный газовый котёл является изделием с закрытой камерой сгорания и предназначен для отопления помещений и приготовления горячей хозяйственной воды для бытовых нужд.

- Отопление и горячее водоснабжение
- Медный первичный теплообменник с высоким КПД.
- Пластинчатый проточный теплообменник ГВС из нержавеющей стали.
- Вся гидравлическая часть из меди и латуни
- Закрытая камера сгорания
- Монохромный, яркий, информативный ЖК дисплей с сенсорным управлением;
- Модуляция мощности 5 - 24 кВт
- КПД до 91%
- Производительность ГВС 10-12 л/мин
- Встроенный программатор
- Встроенная система защиты и диагностики
- Лёгкость установки и обслуживания
- Электронное зажигание с ионизационным контролем пламени.
- Плавная модуляция газового клапана в режимах отопления и ГВС.
- Низкий уровень шума
- Конструкция котла предусматривает возможность подключения комнатного регулятора, изменения максимальной и минимальной тепловой мощности котла.
- Интегрированная электронная плата контроля пламени и модуляции.
- Датчик протока ГВС - турбинка.
- NTC датчики температуры ОВ и ГВС.
- Ограничитель протока ГВС 10 литров/мин .
- Гидравлический узел содержащий моторизированный трехходовой клапан, регулируемый байпас, предохранительный сбросной клапан 3 bar, автоматическое реле текущего давления ОВ, кран заполнения системы отопления.
- Автоматика по перегреву ОВ, по дымоудалению и отрыву пламени.
- Трёхскоростной циркуляционный насос со встроенным воздухоотводчиком.
- Расширительный бак 6 литров.
- Возможность перевода на сжиженный газ.
- Все модели имеют одинаковые габаритные размеры
- Встроенная штепсельная вилка для подключения к сети 220В
- Шаблон для монтажа на стену
- Легкость установки и обслуживания

В КОМПЛЕКТЕ ПОСТАВКИ:

- Монтажный крепёж для настенной установки
- Бумажный шаблон
- Инструкция
- Паспорт

СИСТЕМЫ ЗАЩИТЫ:

- Защита от превышения максимальной температуры воды в отопительной системе.
- Защита от закипания отопительной воды.
- Защита от понижения давления отопительной воды – электронная.
- Защита от повышения давления отопительной воды – механическая.
- Защита от перегрева хозяйственной воды.
- Защита от замерзания системы отопления.
- Защита от блокировки насоса
- Встроенная система защиты и диагностики.
- Система защиты от образования конденсата

ФУНКЦИИ:

- Функция выбега насоса в режимах отопления, ГВС и антизамораживания.
- Функция пост-вентиляции в режимах ГВС (летний режим) и после блокировки котла из-за неисправности датчиков температуры.
- Функция «антицикличность», задержка повторного старта по разнице температур.
- Функция «зима-лето» и самодиагностика сбоев в работе.

ОСОБЕННОСТИ КОТЛОВ

ECO PTD 14 , ECO PTD 18 , ECO PTD 24

от 10,1 до 21,8 кВт

Расход ХВ при t = 25 °С — 12л/мин

Расход ХВ при t=30 °С — 10л/мин

КПД 90 — 91 %

Пределы т-ры ОВ: 30 - 80 °С

Пределы т-ры ХВ: 35 - 60°С

КОМПОНЕНТЫ КОТЛА

Монотермический теплообменник



Вторичный пластинчатый теплообменник



Гидравлическая группа



Модель изделия		Ед. изм.	SIGMA ECO PTD 14	SIGMA ECO PTD 18	SIGMA ECO PTD 24
Вид газа и давление		Па	Природный газ (1300 Па)		
Максимальная тепловая мощность		кВт	14	18	24
Максимальная полезная мощность		кВт	12,6	16,4	21,8
Минимальная тепловая мощность		кВт	5,6	7,2	11,2
Минимальная полезная мощность		кВт	5	6,5	10,1
Потребление газа	природный газ (min/max)	м ³ /ч	0,96 / 1,30	0,96 / 1,62	0,96 / 2,40
	сжиженный газ (min/max)	м ³ /ч	0,32 / 0,49	0,32 / 0,62	0,32 / 0,79
Диаметр / количество форсунок	природный газ (min/max)	мм/шт	1,2 / 12		
	сжиженный газ (min/max)	мм/шт	0,78 / 12		
Давление газа на форсунках	природный газ (min/max)	mbar	1,5 / 3,15	1,5 / 5,3	1,5 / 12
	сжиженный газ (min/max)	mbar	3 / 6,9	3 / 11,7	3 / 21
КПД		%	90	91	91
Напряжение электропитания		В / Гц	220 / 50		
Потребление электроэнергии		Вт	120		
Отопительная система	Макс. температура нагрева воды		°С	95	
	Пределы регулирования температуры нагрева		°С	30-80	
	Рабочее давление отопительной системы		bar	0.7-2.5	
	Объем расширительного бака		л	6	
	Предварительное давление расширительного бака		bar	1	
Система ГВС	Производительность ГВС	ΔT=25°C	л/мин	12	
		ΔT=30°C	л/мин	10	
	Пределы регулирования температуры горячей воды		°С	35 - 60	
	Рабочее давление		bar	0,3 - 6	
Присоединительные размеры	Система отопления		дюйм	3/4"	
	Система ГВС		дюйм	1/2"	
	Система газоснабжения		дюйм	3/4"	
Вес котла		кг	37		
Габариты изделия		мм	740*400*305		
Коаксиальный дымоход			Ø 100/60 (Макс. длина: 3 м)		
Набор элементов безопасности			контроль пламени и тяги, защита от перегрева и замерзания, защита циркуляционного насоса, защита от превышения давления теплоносителя, защита от утечки теплоносителя, защита от циклирования «частые вкл./выкл котла»		

КОТЛЫ НАСТЕННЫЕ с битермическим теплообменником

SIGMA

Газовые настенные котлы с битермическим теплообменником 18-32 кВт

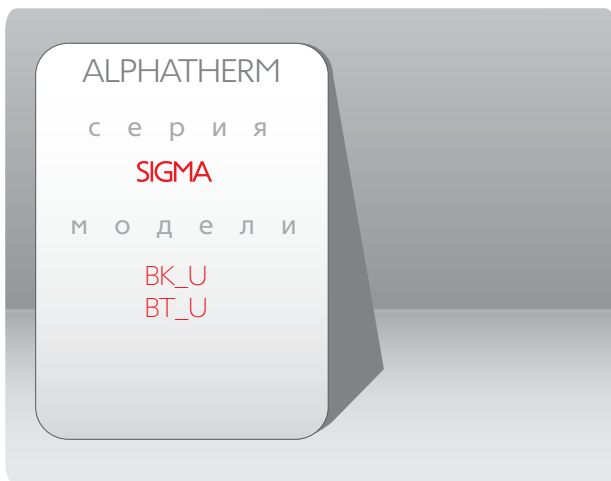

BK_U

- котел с открытой камерой сгорания и естественной тягой, электронным розжигом, для отопления и приготовления ГВС;

BT_U

- котел с закрытой камерой сгорания и принудительной тягой, с электронным розжигом для отопления и приготовления ГВС

ОБЩИЕ ХАРАКТЕРИСТИКИ

- Высокий КПД котла - до 93%
- Электронное зажигание с ионизационным контролем пламени
- Плавная модуляция газового клапана в режимах отопления и ГВС
- Цифровой дисплей
- Медный теплообменник с высоким КПД
- Датчик протока ГВС - герконовое реле
- NTC прижимные датчики температуры ОВ и ГВС
- Ограничитель протока ГВС: 10 л/мин. для 18 / 24 кВт, 12 л/мин. для 28 кВт, 14 л/мин. для 32 кВт
- Трехскоростной циркуляционный насос
- Автоматический воздухоотводчик, реле давления воды, манометр, предохранительный клапан 3 бар, кран заполнения, кран слива, расширительный бак 8 литров
- Защита по перегреву ОВ, по дымоудалению и отрыву пламени
- Регулировка тепловой мощности отопления
- Функция «антицикличность», задержка повторного старта по времени
- Функция «зима-лето»
- Самодиагностика сбоев в работе котла
- Защита от замерзания
- Защита от блокировки насоса
- Функция Anti-frost (при понижении температуры теплоносителя <2 °С, котел блокируется)
- Функция пост-циркуляции насоса
- Функция ночного понижения температуры теплоносителя
- Система предотвращения конденсата в импульсных трубках к реле давления воздуха
- Класс защиты IP X4D для котлов SIGMA с открытой камерой сгорания, IP X5D для котлов SIGMA с закрытой камерой сгорания
- Возможность перевода на сжиженный газ (опция)
- Возможность подключения комнатных термостатов (опция)
- Возможность подключения погодозависимой автоматики (опция)
- Возможность подключения пульта дистанционного управления (опция)
- Комплект кранов для подключения (опция)
- Бумажный монтажный шаблон

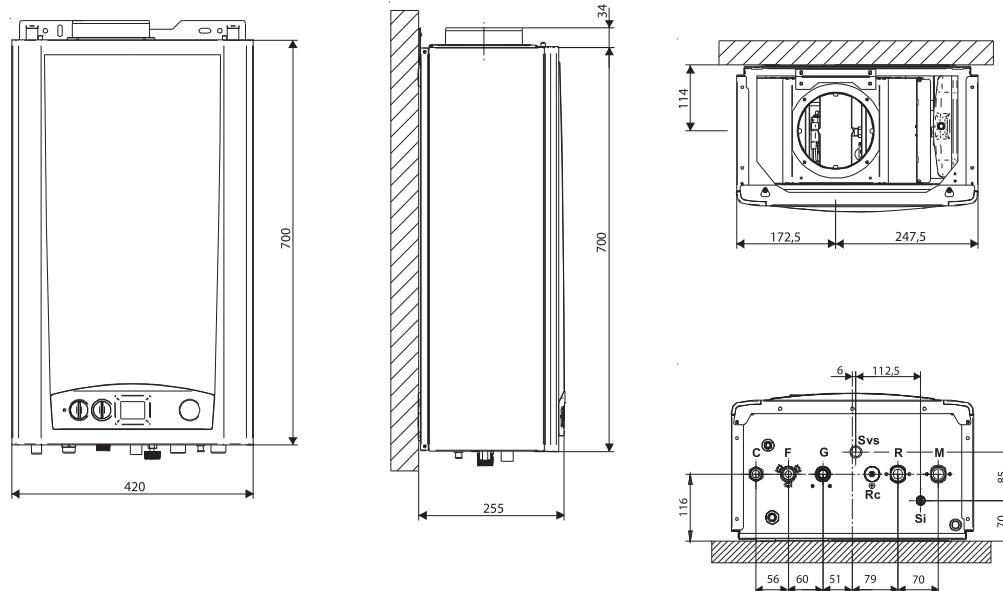
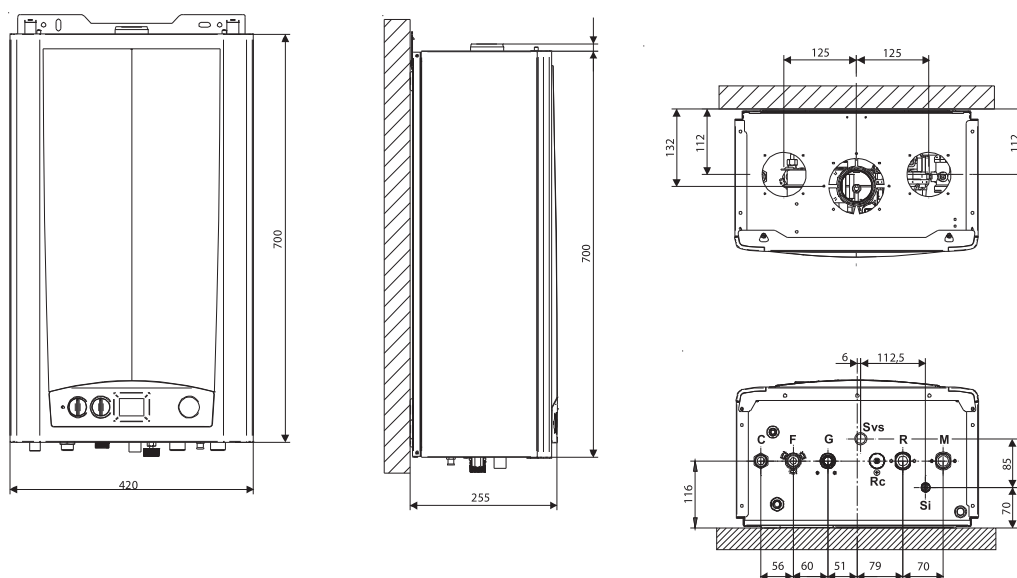
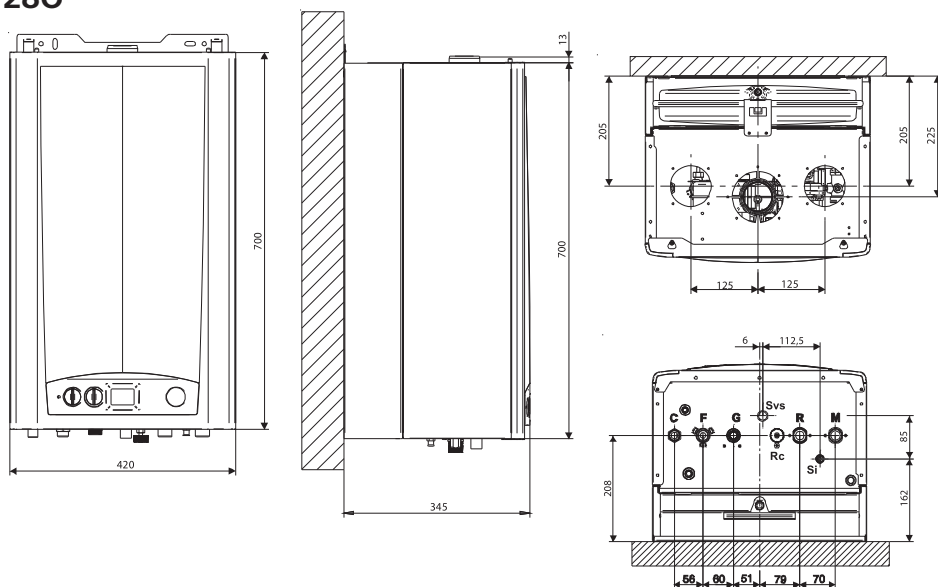
ОСНОВНЫЕ КОМПОНЕНТЫ КОТЛА
BK 24U

BT 18U, BT 24U

BT 28U

- C - Выход горячей воды (1/2")
- F - Вход холодной воды (1/2")
- G - Вход газа (3/4")
- R - Обратка системы отопления (3/4")
- M - Подача системы отопления (3/4")
- Rc - Кран заполнения
- Si - Слив системы
- Svs - Слив предохранительного клапана

ТЕХНИЧЕСКИЕ ХАРАКТЕРИСТИКИ

SIGMA

Наименование характеристики	Ед. изм.	БК 24U	BT 18U	BT 24U	BT 28U
Полная тепловая мощность	кВт	25,5	20,5	26,5	30,1
Минимальная тепловая мощность	кВт	11,5	9,0	11,5	11,5
Полезная мощность	кВт	22,9	18,5	24,6	28
Минимальная полезная мощность	кВт	9,9	7,8	10,1	10,2
КПД при номинальной нагрузке (100%)	%	89,9	92,4	92,92	93,18
Категория количество звезд (согласно нормам 92/94 CEE)		••	••	•••	•••
Температура отходящих газов (макс.)	°С	107,5	121,5	109	103,5
Минимальное давление в контуре отопления	бар	0,5	0,5	0,5	0,5
Максимальное давление в контуре отопления	бар	3	3	3	3
Максимальная температура при работе на отопление	°С	78	78	78	78
Минимальная температура при работе на отопление	°С	45	45	45	45
Полный объем расширительного бака	л	6	6	6	8
Предварительное давление расширительного бака	бар	1	1	1	1
Рекомендуемый объем системы отопления (расч. макс. темп. 90°С)	л	123,3	154,7	137,9	184
Минимальный расход в контуре ГВС	л	2,5	2,5	2,5	2,5
Минимальное давление в контуре ГВС	бар	0,5	0,5	0,5	0,5
Максимальное давление в контуре ГВС	бар	6	6	6	6
Ограничитель расхода горячей воды	л/мин	10	8	10	12
Производство ГВС при постоянной работе с ΔТ 45 К	л/мин	7,81	5,3	7,6	8,9
Производство ГВС при постоянной работе с ΔТ 40 К	л/мин	8,8	6,32	8,6	10,1
Производство ГВС при постоянной работе с ΔТ 35 К	л/мин	10	7,22	9,8	11,5
Диапазон регулировки температуры горячей воды ГВС	°С	35-57	35-57	35-57	35-57
Напряжение / Частота	В-Гц	230/50	230/50	230/50	230/50
Максимальная потребляемая электрическая мощность	Ватт	85	138	138	138
Класс защиты	IP	X4D	X5D	X5D	X5D
Высота	мм	700			
Ширина	мм	420			
Глубина	мм	255			345
Вес котла без воды	кг	35	36	36	37

БК 24U

Тип газа	Полезная мощность (кВт)	Полная мощность (кВт)	Давление в сети (мбар)	Диаметр сопел, мм	Количество форсунок	Минимальное давление (мбар)	Максимальное давление (мбар)	Расход минимум	Расход максимум
Природный газ (G20)	9,9 - 22,9	11,5 - 25,5	20	1,25	11	3,2	14,6	1,22 м³/ч	2,70 м³/ч
Пропан (G31)	9,9 - 22,9	11,5 - 25,5	37	0,85	11	6,0	28,6	0,89 кг/ч	1,98 кг/ч

BT 18U

Тип газа	Полезная мощность (кВт)	Полная мощность (кВт)	Давление в сети (мбар)	Диаметр сопел, мм	Количество форсунок	Минимальное давление (мбар)	Максимальное давление (мбар)	Расход минимум	Расход максимум
Природный газ (G20)	7,8 - 18,5	9 - 20,5	20	1,25	11	1,7	10	0,95 м³/ч	2,17 м³/ч
Пропан (G31)	7,8 - 18,5	9 - 20,5	37	0,75	11	6,3	31,3	0,70 кг/ч	1,59 кг/ч

BT 24U

Тип газа	Полезная мощность (кВт)	Полная мощность (кВт)	Давление в сети (мбар)	Диаметр сопел, мм	Количество форсунок	Минимальное давление (мбар)	Максимальное давление (мбар)	Расход минимум	Расход максимум
Природный газ (G20)	10,1 - 24,6	11,5 - 26,5	20	1,35	11	2,3	12,8	1,22 м³/ч	2,80 м³/ч
Пропан (G31)	10,1 - 24,6	11,5 - 26,5	37	0,85	11	6,1	33,5	0,89 кг/ч	2,06 кг/ч

BT 28U

Тип газа	Полезная мощность (кВт)	Полная мощность (кВт)	Давление в сети (мбар)	Диаметр сопел, мм	Количество форсунок	Минимальное давление (мбар)	Максимальное давление (мбар)	Расход минимум	Расход максимум
Природный газ (G20)	10,2 - 28,0	11,5 - 30,1	20	1,30	13	2,0	13,3	1,22 м³/ч	3,18 м³/ч
Пропан (G31)	10,2 - 28,0	11,5 - 30,1	37	0,85	13	4,4	29,0	0,89 кг/ч	2,34 кг/ч

BT 32U

Тип газа	Полезная мощность (кВт)	Полная мощность (кВт)	Давление в сети (мбар)	Диаметр сопел, мм	Количество форсунок	Минимальное давление (мбар)	Максимальное давление (мбар)	Расход минимум	Расход максимум
Природный газ (G20)	10,1 - 28,0	1,5 - 30,1	20	1,30	15	2,0	13,3	1,22 м³/ч	3,18 м³/ч
Пропан (G31)	10,1 - 28,0	11,5 - 30,1	37	0,85	15	4,4	29,0	0,89 кг/ч	2,34 кг/ч

НАПОЛЬНЫЕ ГАЗОВЫЕ КОТЛЫ ALPHATHERM BETA



АЛЬФАТЕРМ серия "BETA"

- Модельный ряд

BETA AT 9-50

BETA ATE 5-50

BETA ATE_L 5-50

BETA AG 9-50



КОТЛЫ НАПОЛЬНЫЕ С ЧУГУННЫМ ТЕПЛООБМЕННИКОМ

BETA

Стационарные водогрейные котлы для отопления и ГВС
с чугунным теплообменником и атмосферной газовой горелкой

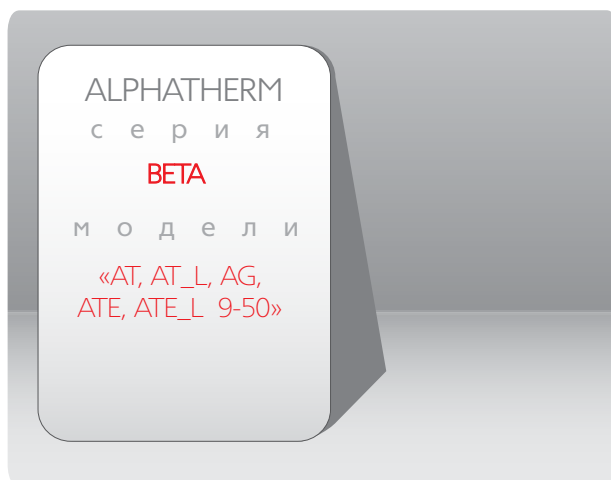

AT / AT_L / AG - пьезорозжиг

ATE / ATE_L - электророзжиг



ОБЩИЕ ХАРАКТЕРИСТИКИ

- Отопление + возможно подключение бойлера ГВС*
- Мощность от 5 до 49,9 кВт
- Двухступенчатое регулирование (AT_L / ATE)
- Плавная модуляция (ATE_L)
- КПД до 92%
- Открытая камера сгорания
- Экономный расход газа
- Плавность запуска и бесшумная работа
- Не зависим от электроэнергии (AG)
- Качественный чугунный теплообменник
- Полный набор элементов безопасности
- Легкость установки и обслуживания
- Подключение насадки полу-турбо (кроме AG)
- Работа на природном / сжиженном газе
- Возможность подключения комнатного термостата (опция)

* внешний бойлер не входит в комплект поставки

МОДИФИКАЦИИ

ALPHATHERM BETA AT - стационарный чугунный котел с запальной горелкой защищен термозащитным элементом.

ALPHATHERM BETA AT_L - стационарный чугунный котел с запальной горелкой с двухступенчатой регулировкой мощности, управляемой переключателем на панели управления.

ALPHATHERM BETA ATE - стационарный чугунный котел с электронным зажиганием. Котлы оснащены двухступенчатой модуляцией, автоматически управляемым переходом между двумя степенями мощности котла в диапазоне 65 - 100%.

ALPHATHERM BETA ATE_L - стационарный чугунный котел с электронным зажиганием. Котлы оснащены системой плавной модуляции в диапазоне 65 - 100%.

Котлы оборудованы автоматической регулировкой температуры в бойлере.

ALPHATHERM BETA AG - энергонезависимый стационарный чугунный котёл, предназначенный для работы в открытых системах отопления.

ПАНЕЛЬ УПРАВЛЕНИЯ

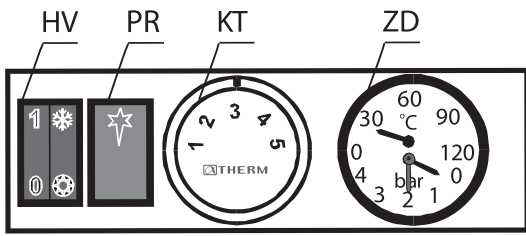

Электрическая торцевая панель котлов AT, AT_L

- HV - главный выключатель
- PR - переключатель режима AT_L
- KT - термостат котла
- ZD - термоманометр

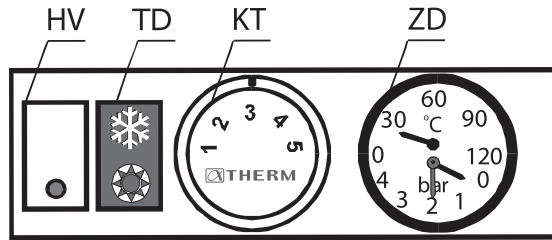

Электрическая торцевая панель котлов ATE, ATE_L

- HV - главный выключатель
- TD - кнопка деблокировки
- KT - термостат котла
- ZD - термоманометр

BETA

Габаритные размеры котла AT, AT_L, AG, ATE, ATE_L

Наружные размеры котла мм					
Мощность котла, кВт	9-20	25-30	35	40-45	49,9
Ширина	365	445	540	630	700
Высота	845				
Глубина	525				

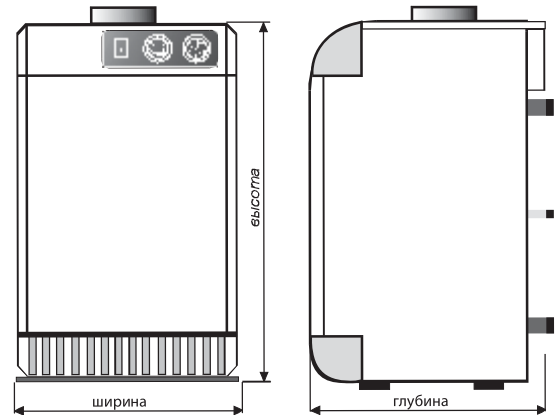

Функция прерывателя тяги

- обеспечивает безопасность и качество горения
- частично снижает излишнюю тягу трубы, стабилизирует эффективность котла
- защищает котел от вредного случайного воздействия обратной тяги в дымовой трубе.

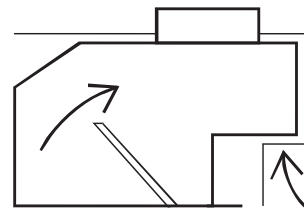

Регуляция мощности

Котел оборудован основными регуляционными и контрольными элементами:

- одноступенчатое регулирование мощности AT;
- двухступенчатое регулирование мощности AT_L, ATE,;
- модуляционное регулирование мощности ATE_L.

ТЕХНИЧЕСКИЕ ХАРАКТЕРИСТИКИ

БЕТА

Наименование характеристики	Ед. изм.	9	12	15	20	25	30	35	40	45	50
Полная мощность	кВт	9	12 АТ	15	20	25	30 АТ	35	40	45	49,9
КПД	%	90									
Регулируемая мощность АТ_L, АТЕ	кВт	5-9	-----	12-15	15-20	18-25	24-30	28-35	-----	38-45	42-49,9
Модулируемая мощность АТЕ_L	кВт	5-9	-----	10-18	-----	16-25	-----	25-35	-----	30-45	33-49,9
Давление газа на форсунки	мбар	6-10	6	6-8	6-11	6-10	7-11	6-10	11	7-10	7-10,5
Расход топлива при максимальной мощности	м3/ч	1,06	1,4	1,76 2,13	2,35	2,94	3,5	4,12	4,7	5,3	5,85
Расход топлива при минимальной мощности	м3/ч	0,88	---	1,4 1,17	1,76	2,13 1,88	2,82	3,3 2,94	---	4,4 3,5	4,9 3,8
Присоединение природного газа	DN	15 (проход. гайка 3/4")									
Диаметр дымохода	мм	110			135		145	165	180		
Ёмкость теплообменника	л	7	10		13,8		16,8	19,8		22,8	
Количество секций	шт	2	3		4		5	6		7	
Максимальное давление в системе отопления	бар	3									
Присоединение отопления принуд. цирк./самотеч (AG)	дюйм	АТ, АТ_L, АТЕ, АТЕ_L - 1", АГ - 1 1/2"									
Электрическое питание	В/Гц	230/50									
Класс защиты	IP	40									
Температура отопительной воды	°С	40-90									
Электрическое потребление мощность	Вт	15									
Ширина	мм	365	365	365	365	445	445	540	630	630	700
Глубина	мм	525									
Высота	мм	845									
Вес котла	кг	73	99	99	99	125	125	151	180	180	208
Вес упаковки	кг	15	15	15	15	16	16	16	17	17	17
Вес брутто	кг	88	114	114	114	141	141	167	197	197	225

ВЫТЯЖНОЙ ВЕНТИЛЯТОР ДЛЯ ОТВОДА УХОДЯЩИХ ГАЗОВ "ПОЛУ-ТУРБО"



Вытяжные вентиляторы SV являются дополнительными устройствами предназначенными для стационарных котлов ALPHATHERM БЕТА. Вентилятор SV обеспечивает надёжный отвод уходящих газов. Безопасность эксплуатации обеспечивает дифференциальный маностат уходящих газов, который зажжет горелку котла только при условиях полного удаления уходящих газов.

Тип	Вентилятор	Маностат	Горло вентилятора	Мощность вентилятора	Насадное горло	Мощность котла
SV 15	ES 30-85 GR	Honeywell	60 mm	100 м3/ч	110 mm	12-20 кВт
SV 25	ES 30-85 GR	Honeywell	60 mm	100 м3/ч	135 mm	25-30 кВт
SV 35	ES 30-108 GR	Honeywell	60 mm	120 м3/ч	145 mm	35 кВт
SV 45	E 20-108 GR	Honeywell	60 mm	145 м3/ч	165 mm	40-45 кВт
SV 50	E 20-108 GR	Honeywell	60 mm	145 м3/ч	175 mm	50 кВт

КОТЛЫ НАПОЛЬНЫЕ С ЧУГУННЫМ ТЕПЛООБМЕННИКОМ

Стационарные водогрейные котлы для отопления и ГВС
с чугунным теплообменником и атмосферной газовой горелкой

BETA



новинка!

ОБЩИЕ ХАРАКТЕРИСТИКИ

- Информативный ЖК дисплей с кнопочным управлением
- Электронное (погодозависимое) управление
- Работа с комнатным термостатом
- Отопление + возможно подключение бойлера ГВС
- Мощность от 5 до 49,9 кВт
- Плавная модуляция (ATE_L)
- КПД до 92%
- Открытая камера сгорания
- Экономный расход газа
- Плавность запуска и бесшумная работа
- Качественный чугунный теплообменник
- Полный набор элементов безопасности
- Легкость установки и обслуживания
- Подключение насадки полу-турбо
- Работа на природном / сжиженном газе
- Возможность подключения комнатного термостата (опция)

МОДИФИКАЦИЯ

ALPHATHERM BETA ATE_L - стационарный чугунный котел с электронным зажиганием. Котлы оснащены системой плавной модуляции в диапазоне 65 - 100%.

Котлы оборудованы автоматической регуляцией температуры в бойлере.

Тип котла	Велич.	9	12	15	20	25	30	35	40	45	50
Номинальная мощность	кВт	9	12	15	20	25	30	35	40	45	49,9
Количество секций	шт	2	3			4	5		6		7
Регулируемая мощность АТ_L	кВт	6–9	—	12–15	15–20	18–25	24–30	28–35	—	38–45	42–49,9
Модулируемая мощность АТЕ, АТЕ_L	кВт	5–9	—	10–18	—	16–25	—	25–35	—	38–45	40 - 49,9
Давление газа перед котлом	кПа	1,3									
Диаметр форсунок	мм	2,5	2,5	2,5	2,7	2,5	2,7	2,7	2,5	2,7	2,5
Давление газа на форсунки	кПа	0,8–1,4 0,8–1,4	0,95 —	0,7–1,05 0,5–1,4	0,8–1,2	0,8–1,35 0,5–1,35	1–1,35	0,7–1,15	1,35	0,85–1,15	0,9–1,25
Расход топлива при макс. мощности	м3/ч	0,96	1,26	1,60	2,20	2,80	3,30	3,90	4,30	4,70	5,80
Расход топлива при мин. мощности	м3/ч	0,72	—	1,26	1,60	2,00	2,70	3,00	—	4,05	4,92
Топливо		Прир. газ G20									
Присоединение природного газа		1/2»									
Диаметр отвода продуктов сгорания		110	130			130		150	150		180
Емкость чугунного корпуса		7	10			13,8		16,8	19,8		22,8
Макс. давление в отоплении	кПа	400									
Присоединение отопления принуд.цирк./самотеч	G	1» / 6/4»									
Масса котла	кг	73	99			125		151	180		208
Электрическое питание	В / Гц	230/50									
Степень защиты	IP	40									
Температура отопительной воды	°С	35–85									
Коэффициент эффективности КПД	%	90–92									

ПАНЕЛЬ УПРАВЛЕНИЯ

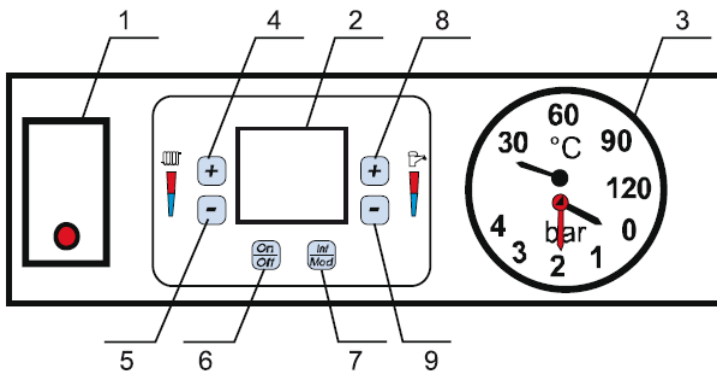

BETA

- | | |
|-----------------------------|-----------------------------|
| 1. Главный выключатель. | 7. Подвод газа. |
| 2. Блок управления. | 8. Обратка ОВ. |
| 3. Термоманометр | 9. Подача ОВ. |
| 4. Газовый клапан. | 10. Газовая горелка. |
| 5. Аварийный термостат. | 11. Прерыватель тяги. |
| 6. Термостат дымовых газов. | 12. Чугунный теплообменник. |

Габаритные размеры котла АТЕ_L

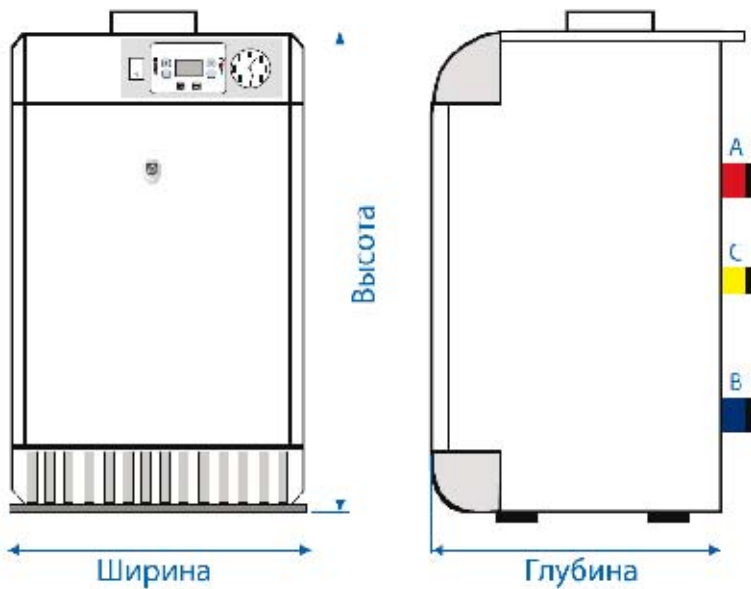

Тип котла	10	12 20	25 30	35	40 45	50
Ширина, мм	365	445	535	630	720	
Высота, мм	845					
Глубина, мм	580	630	580	610	670	



ТВЕРДОТОПЛИВНЫЕ КОТЛЫ ALPHATHERM TAU

TAU

новинка!



АЛЬФАТЕРМ серия "TAU"

- Модельный ряд

TAU 3 - 10

ГАРАНТИЯ

2
года

ТВЕРДОТОПЛИВНЫЙ КОТЁЛ ЭНЕРГОНЕЗАВИСИМЫЙ

Стационарные твердотопливные котлы



TAU

ОПИСАНИЕ

Твердотопливный котел Alphatherm серии TAU предназначен для отопления жилых зданий и зданий промышленного назначения.

Котлы доступны с семью видами выходной мощности (в зависимости от количества секций - 3, 4, 5, 6, 7, 8, 10) от 18 до 67 кВт.

Чугунный литой корпус котла состоит из секций и служит в качестве камеры сгорания (имеет пути выхода газов сгорания) и в то же время в качестве ёмкости для воды (обеспечивает ввод и вывод воды).

Секции котла бывают трех типов: передние, задние, между которыми от 1 до 8 средних секций (такого же вида).

- Рекомендуемым топливом для котлов TAU является: уголь, кокс и дрова.
- Оптимальная фракция угля и кокса составляет 24 – 60 мм.
- Оптимальный размер деревянных поленьев равен 40-100 мм в диаметре. Длина зависит от количества секций котла.
- Топливо должно храниться в сухом месте. Чтобы обеспечить номинальную выходную мощность котла, содержание воды в дровах не должно превышать 20%. Загрузка производится вручную.

ПРЕИМУЩЕСТВА КОТЛА

- Мощность на угле от 24 до 67 кВт
- Мощность на дровах от 18 до 62 кВт
- Высокий КПД до 92%
- Чугунный теплообменник
- Большая камера сгорания
- Низкие тепловые потери
- Двухходовой выход продуктов сгорания
- Поставляется на европоддоне в прочном деревянном каркасе
- Удобный монтаж и обслуживание
- Возможность нагрева воды в доп. бойлере
- Количество секций теплообменника от 3 до 10
- 7 модификаций под любые нужды

Наименование характеристики	Ед. изм.	TAU-03	TAU-04	TAU-05	TAU-06	TAU-07	TAU-08	TAU-10
Количество секций	шт.	3	4	5	6	7	8	10
Номинальная тепловая мощность (уголь)	кВт	24-27	30-33	37-40	43-45	50-53	55-57	64-67
Номинальная тепловая мощность (дрова)	кВт	18-20	24-26	30-32	36-38	42-44	48-50	60-62
Максимальная температура сетевой воды	°С	90						
Минимальная температура обратной сетевой воды	°С	50						
Продолжительность горения для номинальной мощности (уголь)	час	> 4						
Продолжительность горения для номинальной мощности (дрова)	час	> 2						
Диапазон регулируемой температуры	°С	30-90						
Максимальное давление в системе	бар	4						
Минимальное давление в системе	бар	0,4						
Объем воды	литр	19,4	23,80	28,2	32,6	37	41,4	50,2
	м³	0,0194	0,0238	0,0282	0,0326	0,037	0,0414	0,0502
Диаметр соединения дымовой трубы	мм	130	150		180		200	
Размеры камеры сгорания (Ш x В)	мм	304 x 504						
Размеры камеры сгорания (Д)	мм	220	320	420	520	620	720	920
Присоединение впуска и выпуска воды	дюйм	G 2"						
Присоединение клапана безопасности	дюйм	G 1/2"						
Требуемая тяга дымовой трубы	мбар	0,11	0,14	0,17	0,19	0,21	0,24	0,27
Размеры котла - Ширина x Высота	мм	490x1053						
Глубина	мм	636	736	836	936	1036	1136	1336
Температурный лимит клапана безопасности	°С	95						
Категория котла (согласно стандарту EN 303-5)	Класс	1						
Температура газа в дымовой трубе	°С	240-290						
Вес котла	кг	187	221	255	289	323	357	425



БОЙЛЕРЫ КОСВЕННОГО НАГРЕВА ALPHATHERM OMEGA



АЛЬФАТЕРМ серия "Omega"

- Модельный ряд
OMEGA SV / SVE
OMEGA SW
OMEGA ZV



БОЙЛЕР КОСВЕННОГО НАГРЕВА С ОДНИМ ТЕПЛООБМЕННИКОМ

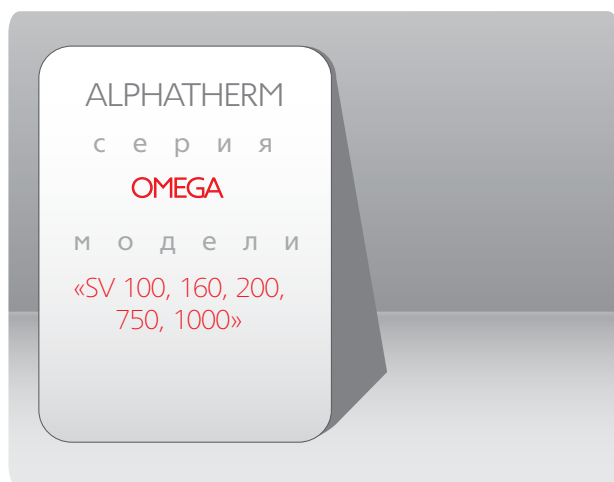

OMEGA

S - стационарный,
V - один теплообменник

ТЕХНИЧЕСКИЕ ХАРАКТЕРИСТИКИ

Наименование характеристики OMEGA SV	Ед. изм.	100 SV	160 SV	200 SV	750 SV	1000 SV
Объем	л	95	155	210	750	975
Диаметр	мм	524	524	524	910	1010
Высота водонагревателя	мм	881	1235	1400	1998	2025
Мощность теплообменника, (t° отоп. контура 80°C (расход 310 л/час))	кВт	24	32	32	99	110
Время нагрева воды теплообменником с 10 до 60°C	мин	14	17	22	24	26
Тепловые потери	кВт/24 ч	0,9	1,4	1,4	3,6	3,9
Рабочее давление бака	бар	6	6	6	10	10
Рабочее давление теплообменника	бар	10	10	10	16	16
Подключение контура ГВС	дюйм	3/4"	3/4"	3/4"	1 1/4"	1 1/4"
Подключение отопительной воды	дюйм	1"	1"	1"	1 1/4"	1 1/4"
Вес водонагревателя	кг	57	77	95	210	274

БОЙЛЕР КОСВЕННОГО НАГРЕВА С ЭЛЕКТРОТЭНОМ

Стационарный бойлер косвенного нагрева со встроенным электротэном.



OMEGA

S - стационарный,
V - один теплообменник,
E - встроенный электротэн.

В крышку фланца вмонтирован электротэн мощностью 2,2 кВт.

ТЕХНИЧЕСКИЕ ХАРАКТЕРИСТИКИ

Наименование характеристики OMEGA SVE	Ед. изм.	100 SVE*	160 SVE*	200 SVE*
Объем	л	95	155	210
Диаметр	мм	524	524	524
Высота водонагревателя	мм	815	1052	1362
Мощность теплообменника, (t° отоп. контура 80°C (расход 310 л/час))	кВт	24	32	32
Время нагрева воды теплообменником с 10 до 60°C	мин	14	17	22
Тепловые потери	кВт/24 ч	0,9	1,4	1,4
Рабочее давление бака	бар	6	6	6
Рабочее давление теплообменника	бар	10	10	10
Подключение контура ГВС	дюйм	3/4"	3/4"	3/4"
Подключение отопительной воды	дюйм	1"	1"	1"
Напряжение подключения электротэна	1 PE-N ~ 230/50Hz			
Вес водонагревателя	кг	63	80	95

* встроенный нагревательный элемент - фланец 2,2 кВт.

БОЙЛЕР КОСВЕННОГО НАГРЕВА С ДВУМЯ ТЕПЛООБМЕННИКАМИ

Стационарный бойлер косвенного нагрева с дополнительным теплообменником, обеспечивающим большую производительность или возможность использования альтернативных источников энергии (солнечный коллектор, тепловой насос и т.п.).

OMEGA

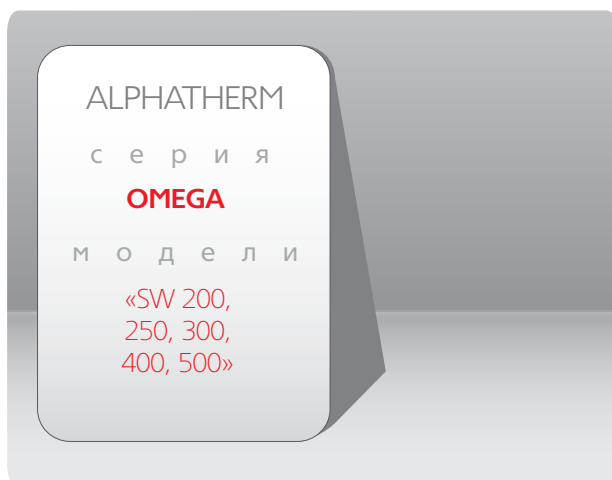

S - стационарный
W - два теплообменника

В моделях OMEGA SW 300-500,
SV 750-1000 возможна установка
нагревательного элемента
(опция).



ТЕХНИЧЕСКИЕ ХАРАКТЕРИСТИКИ

Наименование характеристики OMEGA SW	Ед. изм.	200 SW	250 SW	300 SW	400 SW	500 SW
Объем	л	200	245	295	380	470
Диаметр	мм	584	584	670	700	700
Высота водонагревателя	мм	1410	1580	1581	1591	1921
Рабочее давление теплообменника	бар	10	10	16	16	16
Рабочее давление бака	бар	6	6	10	10	10
Рекомендуемая температура теплоносителя в теплообменнике	°C	60	60	95	95	95
Мощность теплообменника верхнего / нижнего	м ²	24x2	24x2	35/27	57/31	65/40
Тепловые потери в сутки	кВт / 24ч	1,4	1,73	1,86	2	2,3
Вес водонагревателя	кг	108	118	124	138	158

БОЙЛЕР КОСВЕННОГО НАГРЕВА С ОДНИМ ТЕПЛООБМЕННИКОМ

Навесной бойлер косвенного нагрева

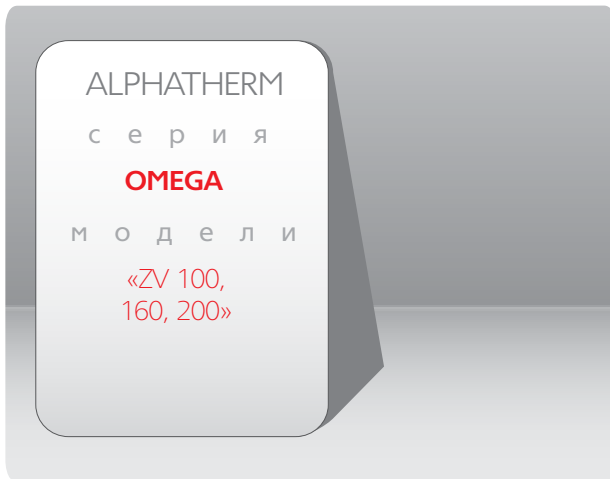

Z - подвесной
V - один теплообменник

ТЕХНИЧЕСКИЕ ХАРАКТЕРИСТИКИ

Наименование характеристики OMEGA ZV	Ед. изм.	100	160	200
Объем	л	95	147	195
Диаметр	мм	524	524	584
Высота водонагревателя	мм	881	1235	1287
Мощность теплообменника, (t° отоп. контура 80°C (расход 310 л/час))	кВт	24	24	24
Время нагрева воды теплообменником с 10 до 60°C	мин	14	23	28
Тепловые потери	кВт/24 ч	0,9	1,39	1,4
Рабочее давление бака	бар	6	6	6
Рабочее давление теплообменника	бар	10	10	10
Подключение контура ГВС	дюйм	3/4"	3/4"	3/4"
Подключение отопительной воды	дюйм	1"	1"	1"
Вес водонагревателя	кг	56	70	87

Бойлер SV / SVE

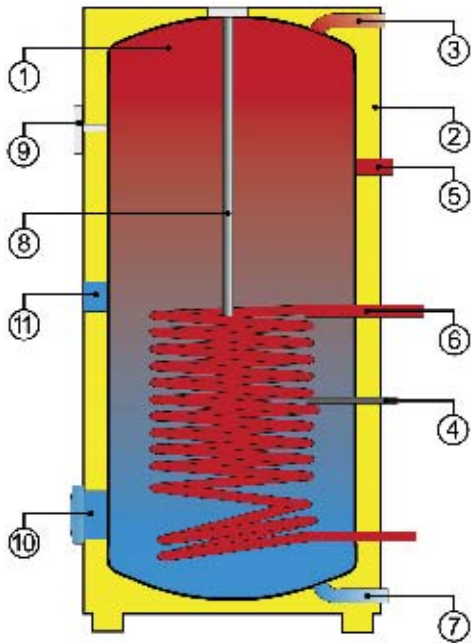

- | | |
|--------------------------------------|---|
| 1. Стальной эмалированный бак | 8. Магнийевый анод |
| 2. Корпус водонагревателя | 9. Термометр |
| 3. Патрубок для отвода тепловой воды | 10. Отверстие для нагревательного элемента |
| 4. Гильза датчика температуры | 11. Отверстие для чистки и проверки / отверстие для дополнительного нагревательного элемента. |
| 5. Циркуляция | |
| 6. Трубчатый теплообменник | |
| 7. Подача холодной воды | |

Бойлер SW

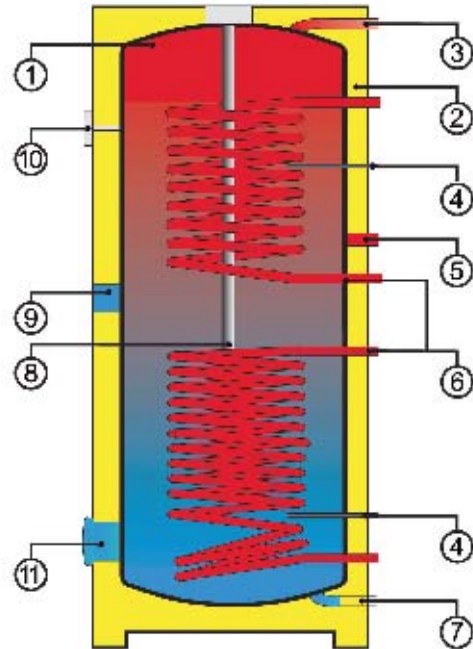

- | | |
|--------------------------------------|--|
| 1. Стальной эмалированный бак | 8. Магнийевый анод |
| 2. Корпус водонагревателя | 9. Отверстие для нагревательного элемента |
| 3. Патрубок для отвода тепловой воды | 10. Термометр |
| 4. Гильза датчика температуры | 11. Ревизионный фланец / отверстие для дополнительного нагревательного элемента. |
| 5. Циркуляция | |
| 6. Трубчатый теплообменник | |
| 7. Подача холодной воды | |

ОПИСАНИЕ

Накопительные водонагреватели OMEGA представляют собой вертикальный напорный бак со спиралевидным трубчатым теплообменником.

Нагрев происходит косвенно, посредством передачи тепла от контура отопления котла через теплообменник.

Наружная поверхность покрыта высокоплотной полиуретановой изоляцией 40-60 мм, обеспечивающей минимальные потери тепла.

Внутренний резервуар выполнен из стали особой марки и имеет антикоррозийное эмалевое покрытие для сохранения гигиенических свойств воды.

Бойлеры OMEGA имеют:

- стальной эмалированный корпус
- индикатор температуры от 0° до 70° C
- магниевый анод для защиты от коррозии, установленный по DIN 4753/6

Высокое качество, надежность и долговечность изделий достигается благодаря прогрессивным конструкторским решениям, современной технологии производства, а также использованию качественных материалов.

Водонагреватели оборудованы необходимыми регуляторами и предохранителями, обеспечивающими безопасную и безаварийную работу, а также встроенным магниевым анодом для дополнительной защиты от коррозии.

Преимущества водонагревателей косвенного нагрева:

- быстрый нагрев
- защита от коррозии
- точность контроля температуры
- возможность подключения контура рециркуляции
- простота установки и подключения к источнику нагрева
- возможность комбинированного нагрева (модели с ТЭН)
- возможность использования дополнительных источников нагрева (модели с двумя т/о)

Конструкция бойлеров позволяет обеспечить:

- подключение к нескольким точкам водоразбора
- выбор и визуальный контроль температуры воды
- максимальную защиту от теплопотерь
- защиту от перегрева воды

ТЭНЫ К БОЙЛЕРАМ

Alphatherm Omega		Модель ТЭН										
Модель бойлера Альфатерм	REU 18-2,5	RDU 18-2,5	RDU 18-3	RDU 18-3,8	RDU 18-5	RDU 18-6	RDW 18-7,8	RDW 18-10	RSW 1 18-12	RSW 18-15	SE 377	SE 378
	2,5 кВт	2,5 кВт	3,0 кВт	3,8 кВт	5,0 кВт	6,0 кВт	7,5 кВт	10,0 кВт	12 кВт	15 кВт	8,0/11/16 кВт	9,5/14/19 кВт
Omega SW 300	▲	▲	▲	▲	▲	▲	▲	▲	—	—	—	—
Omega SW 400	▲	▲	▲	▲	▲	▲	▲	▲	▲	—	—	—
Omega SW 500	▲	▲	▲	▲	▲	▲	▲	▲	▲	—	—	—
Omega SV 750	■	■	■	■	■	■	■	■	■	■	▲	—
Omega SV 1000	■	■	■	■	■	■	■	■	■	■	▲	▲

Обозначения:

- ▲ можно монтировать
- можно монтировать только с редукционным фланец 225/150 *
- нельзя монтировать

* Редукционный фланец 225/150

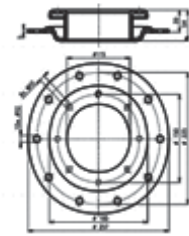

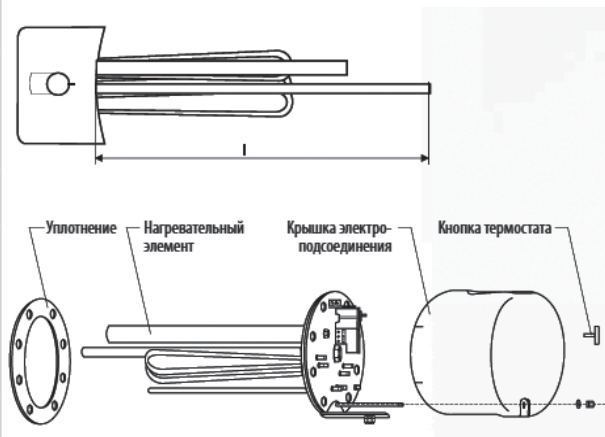
Встраиваемый ТЭН	Модель ТЭН	Мощность (кВт)	Напряжение (В / Гц)	Длина конструкции (мм)	Класс защиты	Масса (кг)
	REU 18-2,5	18-2,5	1 PE-N 230/50	450	IP 24	3
	RDU 18-2,5	2,5	3 PE-N 400/50	450	IP 24	3,3
	RDU 18-3	3	3 PE-N 400/50	450	IP 24	3,4
	RDU 18-3,8	3,8	3 PE-N 400/50	450	IP 24	3,5
	RDU 18-5	5	3 PE-N 400/50	450	IP 24	3,5
	RDU 18-6	6	3 PE-N 400/50	450	IP 24	3,5
	RDW 18-7,8	7,5	3 PE-N 400/50	450	IP 24	3,7
	RDW 18-10	10	3 PE-N 400/50	450	IP 24	4
	RSW1 18-12	12	3 PE-N 400/50	530	IP 24	4
	RSW 18-15	15	3 PE-N 400/50	630	IP 24	4,2
	SE 377	8,0/11/16	3 PE-N 400/50	610	IP 24	8
	SE 378	9,5/14/19	3 PE-N 400/50	740	IP 24	11,5



АЛЮМИНИЕВЫЕ РАДИАТОРЫ ОТОПЛЕНИЯ ALPHATHERM A

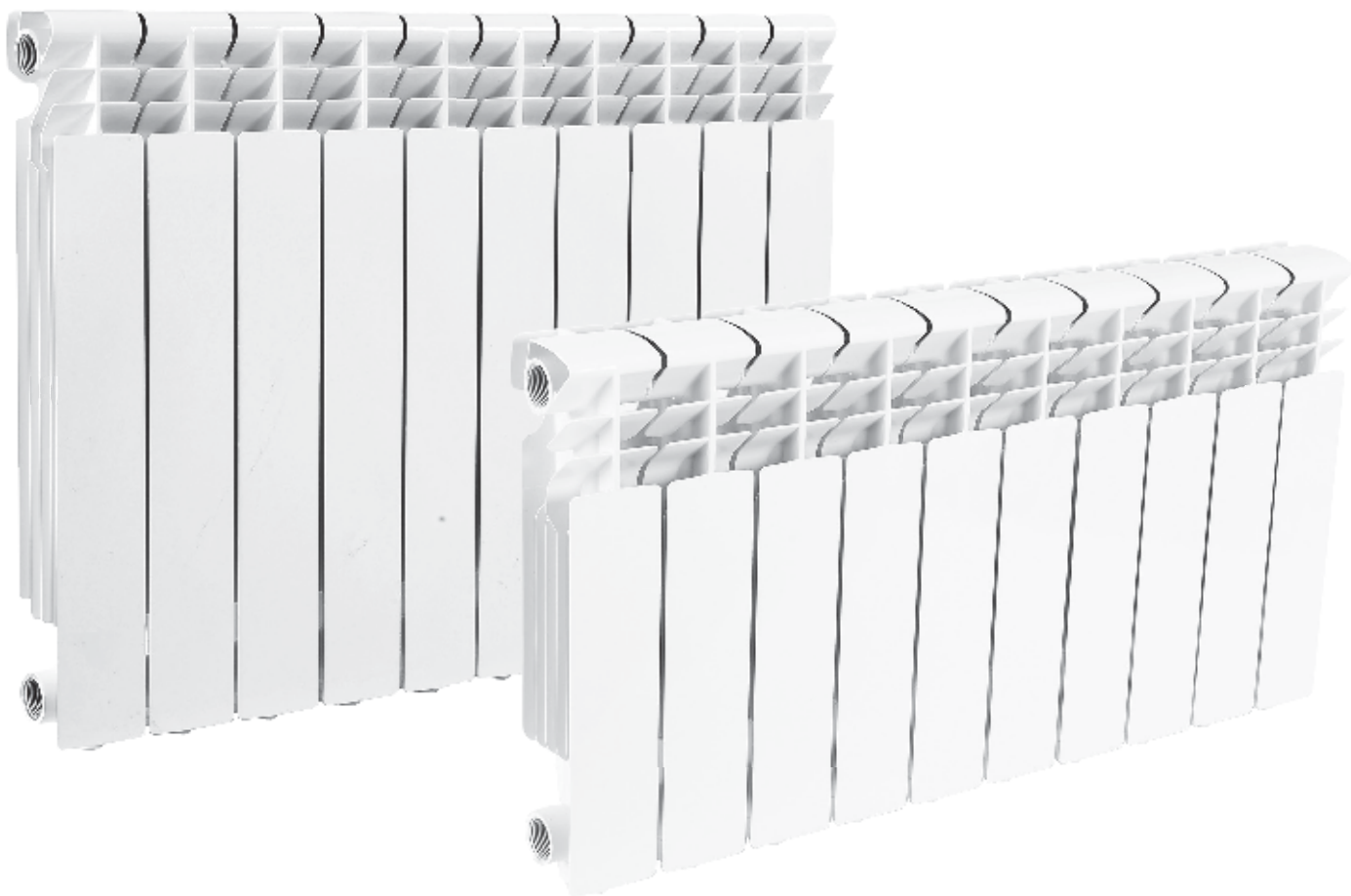

АЛЬФАТЕРМ серия "А"

- Модельный ряд
А 350 / 500 4-12 секций

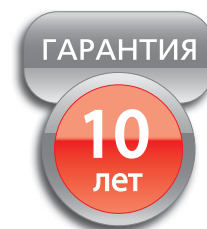

РАДИАТОРЫ ОТОПЛЕНИЯ алюминиевые

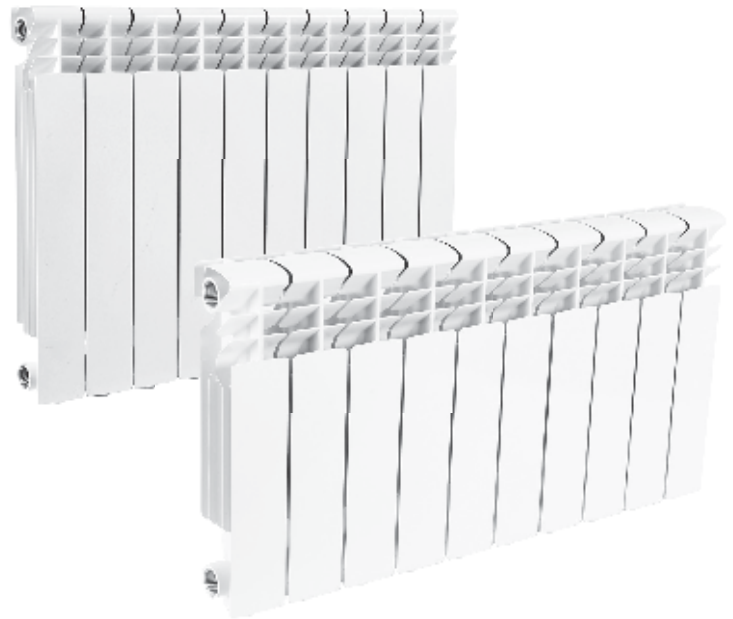

A 350 / 500 - алюминиевые литые секционные радиаторы с рабочим давлением 16 бар

- Межсекое расстояние - 350 / 500 мм
- Контроль качества производства
- Рабочее давление 18 бар
- Порог рабочей температуры до 120
- Безупречный белый цвет - RAL9003
- Защитное покрытие внутри секции
- Двухступенчатая окраска
- Высокая теплоотдача



Alphatherm "A"		350/85	500/80
Рабочее давление теплоносителя, bar		18	
Испытательное давление, bar		24	
Теплоотдача одной секции, Вт		146	184
Максимальная температура теплоносителя, °C		120	
Содержание кислорода в воде, не более, мкг/дм ³		20	
Значение водородного показателя, pH		7.0÷8.0	
• оптимальное		6.5÷9.0	
• допустимое			
Емкость одной секции, литров		0.29	0.37
Вес одной секции, кг		0.95	1.02
Межцентровое расстояние (A), мм		350	500
Высота секции (B), мм		432	580
Глубина секции (C), мм		85	80
Ширина секции (D), мм		80	80

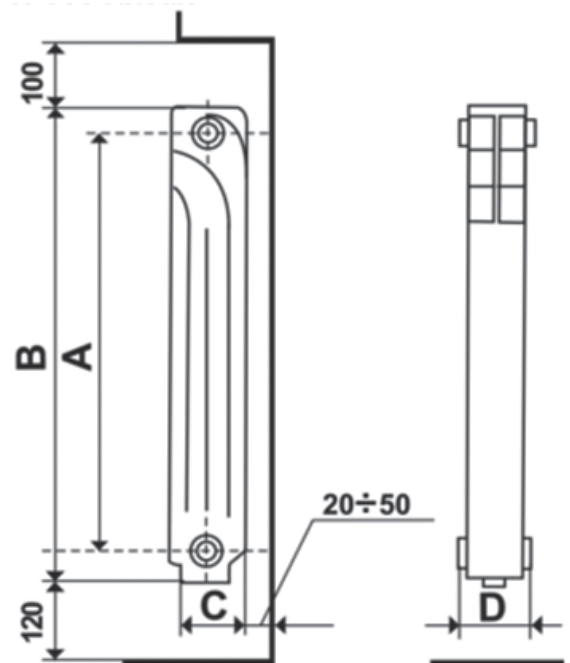



БИМЕТАЛЛИЧЕСКИЕ РАДИАТОРЫ ОТОПЛЕНИЯ ALPHATHERM B



В

АЛЬФАТЕРМ серия "В"

- Модельный ряд
В 500 4-12 секций

ГАРАНТИЯ

10
лет

РАДИАТОРЫ ОТОПЛЕНИЯ биметаллические



В 500 - биметаллические секционные радиаторы с рабочим давлением 35 бар



Биметаллический радиатор представляет собой сочетание стального сердечника с наружным оребрением из алюминиевого сплава и совмещает в себе достоинства стальных и алюминиевых радиаторов

- Межсекое расстояние - 500 мм
- Контроль качества производства
- Рабочее давление 35 бар
- Порог рабочей температуры до 110 °С
- Безупречный белый цвет - RAL9003
- Двухступенчатая окраска
- Высокая теплоотдача

Наименование	Размеры в миллиметрах				Размер резьбы, G	Масса, кг	Емкость теплоносителя, л	Теплоотдача, Δ T 70°С Вт
	A высота	B длина	C глубина	D монтажная высота				
Alphatherm B 500	565	78	78	500	1"	1,35	0,19	144



ДЫМОХОДЫ УНИВЕРСАЛЬНЫЕ ALPHATHERM

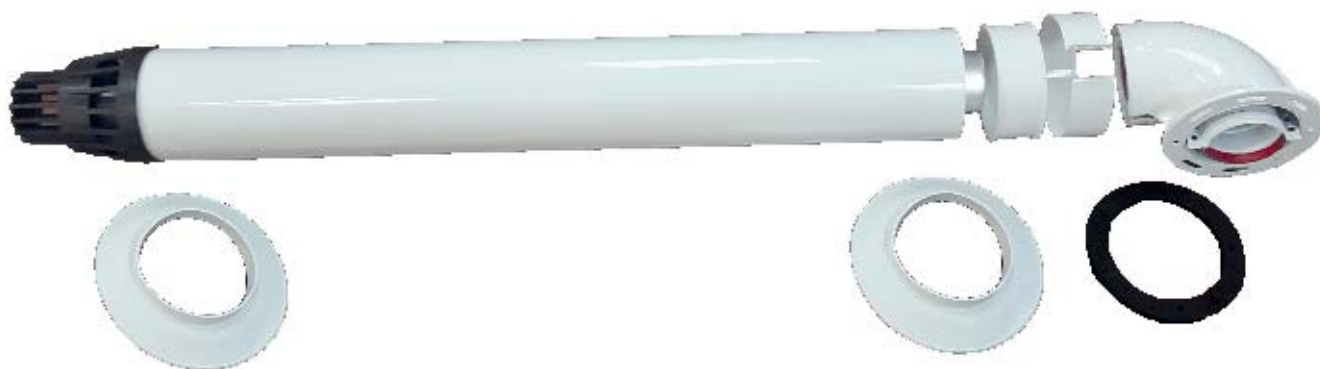

Дымоходы АЛЬФАТЕРМ

ГАРАНТИЯ

2
года

- Универсальные комплекты коаксиальных и раздельных дымоходов для котлов с закрытой камерой сгорания



КОАКСИАЛЬНЫЕ ДЫМОХОДЫ

Коаксиальные дымоходы предназначены для отвода продуктов сгорания и обеспечения притока воздуха через наружные стены здания при построении горизонтальных и вертикальных схем дымоудаления.

Коаксиальные системы дымоудаления представляют собой конструкцию типа «труба в трубе». Внутри трубы диаметром 100 мм находится труба диаметром 60 мм. Удаление дымовых газов из камеры сгорания происходит с помощью вентилятора, расположенного внутри котла, по внутренней трубе, а забор воздуха для горения осуществляется во внешней трубе. За счет охлаждения уличным воздухом внешняя стенка дымохода не нагревается выше 60°C.

За счет воздуха, поступающего по коаксиальному дымоходу, происходит подогрев воздуха, способный увеличить КПД котла до 4% (например, это дополнительно даёт 1 кВт на котлах мощностью 24 кВт).

Преимущества дымоходов ALPHATHERM:

- конструкция имеет компактные размеры;
- материал изготовления - алюминий, нерж. сталь;
- безопасность и надёжность использования;
- высокая устойчивость дымохода к воздействию агрессивных сред, влаги и коррозии.



В каталоге могут быть допущены опечатки. Производитель оставляет за собой право изменять ассортимент и технические характеристики без предварительного уведомления.

