



# Обзор системы Heisskraft

Каталог продукции

# HEISSKRAFT — залог успешной работы трубопроводных систем любой сложности

Производственно-торговая компания Heisskraft была основана в 1998 году. Уже в 2005 году состоялся запуск первой производственной очереди по выпуску полипропиленовых труб.

С момента основания главным принципом компании является производство и продажа только высококачественных продуктов. Инновационные разработки, направленные на повышение эффективности, позволяют постоянно предлагать клиентам новые решения для инженерных систем.

Статус инновационной компания поддерживает благодаря установленному на заводе современному оборудованию известных производителей, таких как Battenfeld (Германия), Krauss Maffei (Германия) Cincinnati Extrusion (Австрия), Engel (Австрия), а собственная испытательно-исследовательская лаборатория, оснащенная оборудованием от лидеров рынка IPT и Zeiss (Германия), позволяет контролировать качество всей выпускаемой продукции. Компания непрерывно занимается повышением эффективности производственных процессов и ведет разработки по улучшению физико-химических свойств продукции.

Специалисты компании не только контролируют полный цикл появления новых продуктов от начала проектирования изделия до запуска в серийное производство, но и отслеживают эксплуатацию изделия в инженерных системах.

Одна из важных задач компании Heisskraft — постоянное генерирование новых разработок, отвечающих самым современным требованиям в области экологии и энергоэффективности.

# Трубы и фитинги

**Труба полипропиленовая  
KraftPipe SDR 11**

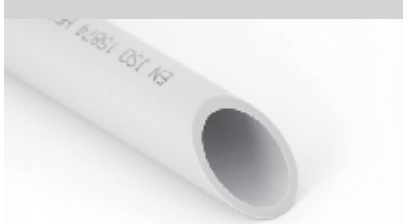

**Технические данные**

- PP-R100
- диаметр от 20 до 110 мм
- PN 10
- T max 50°C
- SDR 11
- $\alpha$  – 0,15 мм/м·°с

**Область применения**

- холодное водоснабжение (не более 9 этажей)
- технические трубопроводы

**Труба PP-RCT термостабилизи-  
рованная со стекловолокном  
ClimatFaser SDR 7,4; SDR 9**



**Технические данные**

- PP-RCT/PP-RCT-GF/PP-RCT
- диаметр от 20 до 110 мм
- PN 22
- T max 95°C
- SDR 7,4 (d 20-25) ;  
SDR 9 (d 32-110)
- $\alpha$  – 0,04 мм/м·°с

**Область применения**

- высокотемпературное отопление
- горячее водоснабжение
- холодное водоснабжение
- кондиционирование
- технические трубопроводы

**Труба полипропиленовая  
KraftPipe SDR 6**



**Технические данные**

- PP-R100
- диаметр от 20 до 110 мм
- PN 20
- T max 70°C
- SDR 6
- $\alpha$  – 0,15 мм/м·°с

**Область применения**

- горячее водоснабжение
- холодное водоснабжение
- технические трубопроводы

**Труба PP-RCT термостабилизи-  
рованная со стекловолокном  
FestFaser SDR 6**



**Технические данные**

- PP-RCT/PP-RCT-GF/PP-RCT
- диаметр от 20 до 110 мм
- PN 25
- T max 95°C
- SDR 6
- $\alpha$  – 0,035 мм/м·°с

**Область применения**

- высокотемпературное отопление
- горячее водоснабжение
- холодное водоснабжение
- технические трубопроводы

**Труба PP-R армированная  
стекловолокном  
KraftFaser SDR 7.4**



**Технические данные**

- PP-R100/PP-R100-GF/PP-R100
- диаметр от 20 до 110 мм
- PN 20
- T max 90°C
- SDR 7,4
- $\alpha$  – 0,04 мм/м·°с

**Область применения**

- отопление (в том числе высокотемпературное)
- горячее водоснабжение
- холодное водоснабжение
- технические трубопроводы

**Полипропиленовые фитинги**



**Технические данные**

- PP-R100
- диаметр от 20 до 110 мм
- S – 2,5
- PN 25
- T max 90°C

**Область применения**

- отопление (в том числе высокотемпературное)
- горячее водоснабжение
- холодное водоснабжение
- технические трубопроводы

## Комбинированные фитинги



### Технические данные

- PP-R100
- латунь CW617N
- диаметр от 20 до 110 мм
- S – 2,5
- PN 25
- T max 90°C

### Область применения

- отопление (в том числе высокотемпературное)
- горячее водоснабжение
- холодное водоснабжение
- технические трубопроводы

## Запорно-регулирующая арматура



### Технические данные

- PP-R100
- латунь CW617N
- диаметр от 20 до 75 мм
- S – 2,5
- PN 25
- T max 90°C

### Область применения

- отопление (в том числе высокотемпературное)
- горячее водоснабжение
- холодное водоснабжение
- технические трубопроводы

## Полипропиленовые элементы крепления трубопровода

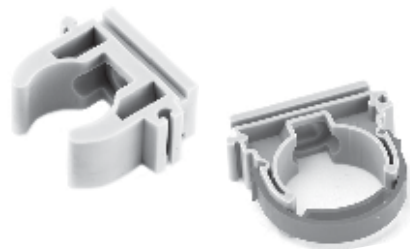

### Технические данные

- PP-R100
- диаметр от 16 до 110 мм

### Область применения

- отопление (в том числе высокотемпературное)
- горячее водоснабжение
- холодное водоснабжение
- технические трубопроводы

## Металлические элементы крепления трубопровода



### Технические данные

- диаметр от 20 до 110 мм
- толщина металла от 1,5 до 2,5 мм
- толщина защитного слоя 10 мкр. (цинковое покрытие)

### Область применения

- отопление (в том числе высокотемпературное)
- горячее водоснабжение
- холодное водоснабжение
- технические трубопроводы

## Инструмент для монтажных работ

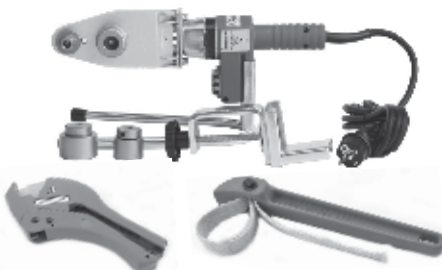

### Технические данные

- подходит для монтажа трубопроводов, диаметр от 20 до 110 мм
- мощность аппаратов для диффузионной сварки от 650 до 1200 W

### Область применения

- монтаж полипропиленового трубопровода

## Труба полиэтиленовая PertPipe



### Технические данные

- PERT II/EVOH/PERT II
- диаметр 16 мм
- T max 95°C
- Траб 70°C – 10 бар – 50 лет
- Траб 60°C – 10 бар – 100 лет
- $\alpha$  – 0,15 мм/м·°C
- толщина стенки 2,0 мм

### Область применения

- напольное и радиаторное отопление
- горячее водоснабжение
- холодное водоснабжение
- технические водопроводы

### Труба металлопластиковая Al-PertPipe



#### Технические данные

- PERT II/Al/PERT II
- диаметр 16 мм, 20 мм
- T max 95°C
- T раб 70°C – 10 бар – 50 лет
- T раб 60°C – 10 бар – 100 лет
- $\alpha$  – 0,023 мм/м·°C
- толщина стенки 2,0 мм

#### Область применения

- напольное и радиаторное отопление
- горячее водоснабжение
- холодное водоснабжение
- технические водопроводы

### Фитинги ПНД



#### Технические данные

- PP-H
- PN 12,5
- T max 40°C

#### Область применения

- холодное водоснабжение
- технические трубопроводы

### Труба полиэтиленовая Pink-PertPipe PE-RT II



#### Технические данные

- PERT II
- диаметр 16 мм, 20 мм
- T max 95°C
- T раб 70°C – 10 бар – 50 лет
- T раб 60°C – 10 бар – 100 лет
- $\alpha$  – 0,15 мм/м·°C
- Толщина стенки 2,0; 2,3 мм

#### Область применения

- напольное и радиаторное отопление
- горячее водоснабжение
- холодное водоснабжение
- технические водопроводы

### Степлер для теплых полов TACKER-16



#### Технические данные

- изготавливается из легкого и прочного сплава
- эргономичная высота 830 мм
- вертикальное применение
- простая загрузка фиксирующих клипс (до 110 шт)

#### Область применения

предназначен для профессионального крепления фиксирующих клипс полиэтиленовых труб (d 16 мм) контуров теплого пола к слою теплоизоляции (пенополистирол/пенопласт)

### Труба ПНД BlackPipe



#### Технические данные

- HDPE 100
- диаметр от 20 до 40 мм
- T max 40°C
- T раб 40°C – 8 бар – 50 лет
- T раб 20°C – 12,5 бар – 100 лет
- $\alpha$  – 0,15 мм/м·°C
- Толщина стенки 2,0; 2,4; 3,0 мм

#### Область применения

- холодное водоснабжение
- технические трубопроводы

### Распределительные коллекторы для теплых полов с расходомерами



#### Технические данные

- рабочая температура теплоносителя 90°C
- рабочее давление 10 бар
- вход – 1"
- вход под евроконус – 3/4"
- вход под термостатический клапан – 1/2"
- сливной кран – 1/2"
- применяется в отопительных системах (теплый пол)
- предназначен для распределения и регулирования потоков теплоносителя

# Насосы и принадлежности



### Циркуляционные насосы с «мокрым» ротором HKS, HKU



#### Технические данные

- подача до 13 м<sup>3</sup>/ч
- напор до 21 м
- температура перекачиваемой жидкости от 0°C до +110°C
- макс. рабочее давление 10 бар

#### Область применения

- отопление/охлаждение
- вентиляция
- кондиционирование
- горячее водоснабжение

### Энергосберегающие циркуляционные насосы с «мокрым» ротором HKA, HKA V



#### Технические данные

- подача до 11 м<sup>3</sup>/ч
- напор до 12 м
- температура перекачиваемой жидкости от 0°C до +110°C
- макс. рабочее давление 10 бар
- класс энергоэффективности A

#### Область применения

- отопление/охлаждение
- вентиляция
- кондиционирование
- горячее водоснабжение

### Циркуляционные насосы с «мокрым» ротором HKS-F, HKU-F



#### Технические данные

- подача до 40 м<sup>3</sup>/ч
- напор до 18 м
- температура перекачиваемой жидкости от 0°C до +110°C
- макс. рабочее давление 10 бар

#### Область применения

- отопление
- вентиляция
- кондиционирование
- охлаждение
- горячее водоснабжение

### Одноступенчатые центробежные насосы исполнения «Ин-Лайн» НР



#### Технические данные

- подача до 700 м<sup>3</sup>/ч
- напор до 90 м
- температура перекачиваемой жидкости от -0°C до +110°C
- максимальное рабочее давление 12 и 16 бар

#### Область применения

- отопление/охлаждение
- вентиляция
- кондиционирование
- водоснабжение
- промышленность

### Консольно-моноблочные насосы НВР



#### Технические данные

- подача до 500 м<sup>3</sup>/ч
- напор до 150 м
- температура перекачиваемой жидкости от 0°C до +85°C
- максимальное рабочее давление 16 бар

#### Область применения

- водоснабжение
- пожаротушение
- отопление
- промышленность

### Насосы двухстороннего входа НТР



#### Технические данные

- подача до 30 000 м<sup>3</sup>/ч
- напор до 260 м
- температура перекачиваемой жидкости от 0°C до +150°C
- максимальное рабочее давление 25 бар

#### Область применения

- водоснабжение
- пожаротушение
- отопление
- промышленность



### Вертикальные многоступенчатые центробежные насосы НМV



#### Технические данные

- подача до 240 м<sup>3</sup>/ч
- напор до 300 м
- температура перекачиваемой жидкости от -15°С до +110°С
- максимальное рабочее давление 16,25 и 40 бар

#### Область применения

- отопление
- вентиляция
- кондиционирование
- охлаждение
- водоснабжение
- водоподготовка
- подпитка котлов

### Горизонтальные многоступенчатые центробежные насосы НМН



#### Технические данные

- подача до 28 м<sup>3</sup>/ч
- напор до 80 м
- температура перекачиваемой жидкости от 0°С до +105°С
- максимальное рабочее давление 10 бар

#### Область применения

- отопление
- вентиляция
- кондиционирование
- охлаждение
- водоснабжение
- водоподготовка
- промышленность

### Насосная установка НМНЕ с частичным регулированием



#### Технические данные

- подача до 15 м<sup>3</sup>/ч
- напор до 65 м
- температура перекачиваемой жидкости от 0°С до +105°С
- максимальное рабочее давление 10 бар

#### Область применения

- водоснабжение
- водоподготовка
- промышленность

### Горизонтальные одноступенчатые самовсасывающие насосы JHP



#### Технические данные

- подача до 5,5 м<sup>3</sup>/ч
- напор до 59 м
- температура перекачиваемой жидкости от 0°С до +50°С
- макс. рабочее давление 8 бар

#### Область применения

- водоснабжение
- водоподготовка
- подпитка системы
- системы полива и орошения

### Дренажные насосы KSP



#### Технические данные

- подача до 7 м<sup>3</sup>/ч
- напор до 33 м
- температура перекачиваемой жидкости от 0°С до +40°С
- глубина погружения до 10 м
- свободный проход 6 мм

#### Область применения

- водоотведение

### Дренажные насосы PSP



#### Технические данные

- подача до 21 м<sup>3</sup>/ч
- напор до 16 м
- температура перекачиваемой жидкости от 0°С до +40°С
- глубина погружения до 10 м
- свободный проход 38 мм

#### Область применения

- водоотведение
- промышленность

## Дренажные насосы DHP



### Технические данные

- подача до 100 м<sup>3</sup>/ч
- напор до 38 м
- температура перекачиваемой жидкости от 0°C до +40°C
- глубина погружения до 5 м
- свободный проход 10 мм

### Область применения

- водоотведение
- промышленность

## Грязевые насосы MHP



### Технические данные

- подача до 160 м<sup>3</sup>/ч
- напор до 57 м
- температура перекачиваемой жидкости от 0°C до +40°C
- глубина погружения до 25 м

### Область применения

- водоотведение
- промышленность

## Канализационные насосы GCP 50



### Технические данные

- подача до 21 м<sup>3</sup>/ч
- напор до 24 м
- температура перекачиваемой жидкости от 0°C до +40°C
- глубина погружения до 5 м
- режущий механизм
- встроенный поплавковый выключатель

### Область применения

- канализация
- водоотведение

## Канализационные насосы GCP 40



### Технические данные

- подача до 21 м<sup>3</sup>/ч
- напор до 45 м
- температура перекачиваемой жидкости от 0°C до +40°C
- глубина погружения до 5 м
- режущий механизм

### Область применения

- канализация
- водоотведение

## Канализационные насосы ISP



### Технические данные

- подача до 10 000 м<sup>3</sup>/ч
- напор до 50 м
- температура перекачиваемой жидкости от 0°C до +40°C

### Область применения

- канализация
- водоотведение

## Комплектные канализационные станции



### Технические данные

- производительность от 1 до 1 000 м<sup>3</sup>/ч
- укомплектованы арматурой
- автоматика в объеме поставки
- различные варианты исполнения по запросу

### Область применения

перекачивание:

- хоз-бытовых стоков
- ливневых стоков
- производственных стоков

## Система автоматической трубной муфты

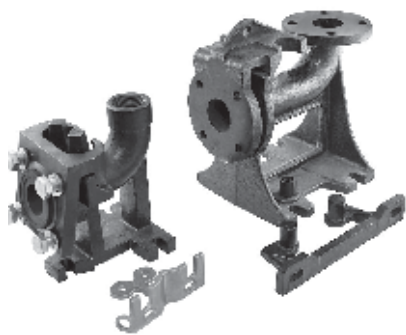

### Технические данные

- для насосов с напорными патрубками DN 40 и DN 50
- в комплекте:
  - колено-основание
  - фланец к насосу
  - верхний кронштейн

### Область применения

- канализация
- водоотведение

## Скважинные насосы 3SD



### Технические данные

- диаметр 75 мм
- подача до 3,6 м<sup>3</sup>/ч
- напор до 200 м
- температура перекачиваемой жидкости от 0°C до +35°C
- глубина погружения до 80 м

### Область применения

- водоснабжение

## Скважинные насосы 4SD



### Технические данные

- диаметр 100 мм
- подача до 22 м<sup>3</sup>/ч
- напор до 460 м
- температура перекачиваемой жидкости от 0°C до +35°C
- глубина погружения до 80 м

### Область применения

- водоснабжение
- ирригация

## Скважинные насосы 4SP, 6SP, 8SP, 10SP, 12SP



### Технические данные

- диаметр 100-300 мм
- подача до 300 м<sup>3</sup>/ч
- напор до 40 м
- температура перекачиваемой жидкости от 0°C до +50°C

### Область применения

- водоснабжение
- ирригация
- пожаротушение

## Колодезные насосы 5WD



### Технические данные

- диаметр 125 мм
- подача до 6 м<sup>3</sup>/ч
- напор до 90 м
- температура перекачиваемой жидкости от 0°C до +35°C
- глубина погружения до 50 м

### Область применения

- водоснабжение

## Электродвигатели для скважинных насосов SPM



### Технические данные

- напряжение питания 1x230 В и 3x400 В, 50 Гц
- мощность от 1,5 кВт до 37,0 кВт

### Область применения

- погружные скважинные насосы

### Торцевые уплотнения для насосов



#### Область применения

- вертикальные многоступенчатые насосы
- одноступенчатые насосы «ин-лайн»
- консольно-моноблочные насосы

### Фланцы стальные приварные плоские и воротниковые



#### Технические данные

- DN 15-300
- PN 10/16/25
- материал корпуса — сталь

#### Область применения

- общепромышленное

### Кабель для водопогружных электродвигателей



#### Марка кабеля H07RN8-F

#### Кабель одножильный:

1x1,5 мм<sup>2</sup>

#### Кабель трехжильный:

от 3x1,5 мм<sup>2</sup> до 3x4,0 мм<sup>2</sup>

#### Кабель четырехжильный:

от 4x1,5 мм<sup>2</sup> до 4x25,0 мм<sup>2</sup>

Бухты по 250 м и 1000 м

#### Область применения

- водоснабжение
- водоотведение

### Кабельная муфта термоусадочная КМН



#### Для кабеля сечением:

от 3x1,5 до 6,0 мм<sup>2</sup>

от 3x1,5 до 4x25,0 мм<sup>2</sup>

#### В комплекте:

- термоусадочные трубки
- обжимы
- зачистная бумага
- салфетка

#### Область применения

- водоснабжение
- водоотведение

### Трос из нержавеющей стали



#### Технические данные

- сечение троса 7x7
- диаметр троса: 2,0 мм; 3,0 мм; 4,0 мм; 5,0 мм;
- марка стали AISI 304  
DIN 3055

### Зажим для троса из нержавеющей стали



#### Технические данные

- 2 типа исполнения:
  - зажим «Подкова» из нержавеющей стали AISI 304 до 5,0 мм
  - Зажим для троса из нержавеющей стали AISI 304 до 2,0/5,0 мм

### Адаптер для скважины ВРА



#### Технические данные

- Присоединительные размеры: 1"; 1 1/4"
- материал основных элементов – бронза

#### Область применения

- автономные системы водоснабжения

### Крышка для скважины WCU



#### Технические данные

- для обсадных труб диаметром 125, 127, 133 и 159 мм
- уплотнительные прокладки в комплекте

#### Область применения

- водоснабжение

### Оголовок для скважины НВ



#### Технические данные

- для обсадной трубы диаметром до 159 мм
- для водоподъемных труб диаметром от 1" до 2"
- материал — сталь ST 1.1151 (C22E)

#### Область применения

- водоснабжение

### Герметичный оголовок для скважины WS



#### Технические данные

- герметизация устья скважины
- для обсадной трубы диаметром 127-168 мм
- для напорной трубы диаметром 32 мм

#### Область применения

- водоснабжение

### Крестовина, штуцер



#### Технические данные

Крестовина предназначена для установки на мембранном баке и крепления к ней реле давления, манометра и воздухоотводчика. Штуцер предназначен для установки на трубопроводе и крепления к нему реле давления, манометра и мембранного бака.

#### Область применения

- водоснабжение

### Резьбовое соединение для насосов



#### Технические данные

- G 1 1/4-3/4"
- G 1 1/4-1"
- G 2-1 1/4"

#### Область применения

- водоснабжение
- отопление
- вентиляция
- кондиционирование



### Манометр радиальный



#### Технические данные

- диаметр корпуса – 63 мм
- присоединение радиальное – 1/4"
- диапазон показаний давлений – 0...10 бар

#### Область применения

- водоснабжение

### Шкафы управления для одного насоса UC 1



#### Технические данные

- напряжение питания 230 В и 400 В
- мощность электродвигателя от 0,37 кВт до 11,0 кВт.
- степень защиты IP 22 и IP 54
- различные варианты комплектации
- возможность диспетчеризации

#### Область применения

- водоснабжение
- водоотведение

### Шкафы управления двумя насосами UC 2



#### Технические данные

- напряжение питания 230 В и 400 В
- мощность электродвигателя от 0,37 кВт до 7,5 кВт
- степень защиты IP 22 и IP 54
- различные варианты комплектации
- возможность диспетчеризации

#### Область применения

- водоснабжение
- водоотведение

### Шкафы управления UCB, UCS с датчиком давления



### Частотные преобразователи HFC с датчиком давления



#### Технические данные

- датчик давления в комплекте
- управление одним или двумя насосами
- напряжение питания 400 В
- мощность электродвигателя от 0,37 кВт до 15,0 кВт
- степень защиты IP 54
- выносная панель управления
- возможность диспетчеризации

#### Область применения

- водоснабжение
- водоотведение

#### Технические данные

- напряжение питания 400 В
- мощность электродвигателя от 0,37 кВт до 22,0 кВт.
- степень защиты IP 20/54/55
- функции защиты электродвигателя
- «каскадное управление» несколькими насосами

#### Область применения

- водоснабжение
- водоподготовка
- промышленность

### Реле давления PC

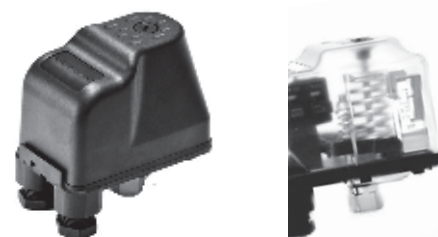

#### Технические данные

- напряжение 220-230 В
- рабочий диапазон давления: 1,0-5,0 бар
- степень защиты IP 44

#### Область применения

- водоснабжение

### Реле давления FF, MDR

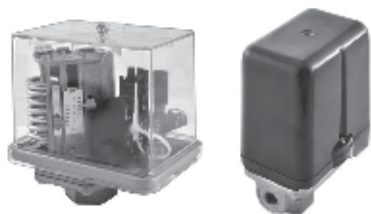

#### Технические данные:

- типоразмер FF
- FF 4-4 - 0,22-4,0 бар
- FF 4-8 - 0,5-8,0 бар
- FF 4-16 - 1,0-16,0 бар
- класс защиты IP 54

#### Технические данные MDR:

- типоразмер:
- MDR 5-5 - 1,5-5,0 бар
- MDR 5-8 - 2,0-8,0 бар
- MDR 26/1 - 1,5-7,0 бар
- класс защиты IP 54 и IP 44

#### Область применения

- водоснабжение

### Поплавковый выключатель LC



#### Технические данные

- длина кабеля: 3 м, 5 м, 10 м, 20 м
- степень защиты IP 68
- T max 55°C
- номинальное напряжение AC 125 ВТ/250 ВТ

#### Область применения

- водоснабжение
- дренажные системы
- общепромышленное

### Поплавковый выключатель TAURUS



#### Технические данные

- длина кабеля: 10 м, 20 м
- варианты исполнения:
- стандартное
- взрывозащищенное

#### Область применения

- канализация
- сточные воды

### Комплект поплавковых выключателей



#### Технические данные

- длина кабеля 10 м
- варианты исполнения:
- из 2-х поплавков
- из 3-х поплавков
- из 4-х поплавков

#### Область применения

- канализация
- сточные воды

### Мембранный бак PREMIUM TANK



#### Технические данные

- объем 18-305 л
- PN 10
- T max 90°C
- полипропиленовый вкладыш

#### Область применения

- водоснабжение
- горячее водоснабжение
- пожаротушение

### Принадлежности для мембранных баков



#### Технические данные TSV:

- R 1" вн./вн. и R 3/4" вн./нар.
- PN 16
- T max 115°C
- материал корпуса – латунь CW617N

#### Крепеж для мембранных баков:

- состоит из кронштейна и ленточного хомута
- предназначен для вертикального монтажа мембранных баков емкостью от 8 до 25 л



# Трубопроводная арматура

### Клапан балансировочный ручной фланцевый BVL-F



#### Технические данные

- DN 65-150
- PN 16
- T max 120°C
- материал корпуса – высокопрочный чугун

#### Область применения

- отопление
- вентиляция
- кондиционирование
- охлаждение

### Задвижка клиновая чугунная с невыдвижным шпинделем GVR-F



#### Технические данные

- DN 50-300
- PN 16
- T max 115°C
- материал корпуса – высокопрочный чугун

#### Область применения

- водоснабжение
- отопление
- водоотведение
- канализация

### Затвор дисковый поворотный BWG-H



#### Технические данные

- DN 32-300
- PN 16
- T max 115°C
- материал корпуса – серый чугун

#### Область применения

- водоснабжение
- отопление
- кондиционирование
- вентиляция

### Фильтр сетчатый фланцевый FSY-F



#### Технические данные

- DN 15-200
- PN 16
- T max 150°C
- сетка с размером ячейки от 0,8 мм
- материал корпуса – серый чугун

#### Область применения

- водоснабжение
- отопление
- вентиляция
- кондиционирование

### Обратный клапан пружинный NRC-F



#### Технические данные

- DN 40-200
- PN 16
- T max 115°C
- материал корпуса – серый чугун

#### Область применения

- водоснабжение
- отопление
- вентиляция
- кондиционирование

### Обратный клапан створчатый межфланцевый NRD-W



#### Технические данные

- DN 40-300
- PN 16
- T max 100°C
- материал корпуса – кованный чугун

#### Область применения

- водоснабжение
- отопление
- вентиляция
- кондиционирование

**Обратный клапан шаровый  
фланцевый NRB-F**



**Технические данные**

- DN 50-300
- PN 10, 16
- T max 80°C
- материал корпуса – высокопрочный чугун

**Область применения**

- водоотведение
- канализация
- очистные системы

**Компенсатор резиновый  
фланцевый VRC-F с комплектом  
контрольных стержней**



**Технические данные**

- DN 32-300
- PN 16
- T max 115°C
- гибкий элемент корпуса на основе EPDM

**Область применения**

- водоснабжение
- отопление
- вентиляция
- кондиционирование

**Обратный клапан шаровый  
резьбовой NRB-T**



**Технические данные**

- Rp 1¼-2"
- PN 16
- T max 80°C
- материал корпуса – высокопрочный чугун

**Область применения**

- водоотведение
- канализация
- очистные системы

**Компенсатор резиновый  
муфтовый VRC-T**



**Технические данные**

- Rp ¾-2½"
- PN 16
- T max 115°C
- гибкий элемент корпуса на основе EPDM

**Область применения**

- водоснабжение
- отопление
- вентиляция
- кондиционирование

**Обратный клапан пружинный  
нержавеющий межфланцевый  
NRC-W**

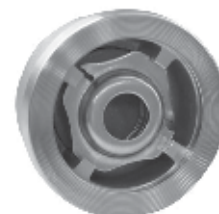

**Технические данные**

- DN 15-200
- PN 40
- T max 350°C
- материал корпуса – нержавеющая сталь

**Область применения**

- водоснабжение
- отопление
- вентиляция
- кондиционирование

**Клапан балансировочный  
ручной BVL-T**



**Технические данные**

- Rp ½-2"
- PN 25
- T max 115°C
- материал корпуса – бронза CC 491K

**Область применения**

- водоснабжение
- холодоснабжение

### Задвижка латунная GVR-T



#### Технические данные

- Rp ½-2"
- PN 16
- T max 120°C
- материал корпуса – латунь 617N

#### Область применения

- водоснабжение
- водоотведение
- отопление
- вентиляция
- кондиционирование
- охлаждение

### Воздухоотводчик AV с автоматическим отсекающим клапаном



#### Технические данные

- Rp 3/8-1/2"
- PN 10
- T max 110°C
- материал корпуса – латунь 617N

#### Область применения

- отопление
- теплоснабжение

### Фильтр сетчатый латунный FSY-T



#### Технические данные

- Rp ½-2"
- PN 25
- T max 110°C
- сетка с размером ячейки от 0,5 мм
- материал корпуса – бронза CC491K

#### Область применения

- водоснабжение
- отопление
- вентиляция
- кондиционирование

### Кран трехходовой пробковый под манометр VPG



#### Технические данные

- Rp ½"
- PN 16
- T max 115°C
- материал корпуса – латунь 617N

#### Область применения

- водоснабжение
- отопление
- вентиляция
- кондиционирование

### Обратный клапан латунный NRC-T



#### Технические данные

- Rp ½-2"
- PN 25
- T max 110°C
- материал корпуса – латунь 617N

#### Область применения

- водоснабжение
- отопление
- вентиляция
- кондиционирование

Ваш дилер:

A rectangular box with rounded corners and a thin gray border. Inside the box, there are three horizontal lines, one above the other, intended for text input.

**heisskraft.ru**

Редакция от 01.01.2019