

Hisense

РУКОВОДСТВО ПО ЭКСПЛУАТАЦИИ



КОНВЕКТОР ЭЛЕКТРИЧЕСКИЙ

HEAT AIR

EAC

Содержание

Назначение конвектора.....	2
Условные обозначения	2
Правила безопасности.....	2
Описание конвектора.....	4
Комплектация	4
Описание панели управления.....	4
Эксплуатация конвектора	4
Инструкции по установке	5
Настенный монтаж.....	6
Удаление прибора со стены.....	6
Напольная установка	6
Чистка и обслуживание прибора	6
Электрическая схема принципиальная.....	7
Срок службы, утилизация и гарантийный срок	7
Транспортировка и хранение.....	8
Информация о сертификации.....	8
Технические характеристики	9

Информация, изложенная в данной инструкции, действительна на момент публикации. Производитель оставляет за собой право изменять технические характеристики и внешний вид изделий с целью улучшения качества без уведомления покупателей. В тексте и цифровых обозначениях данного руководства могут быть допущены опечатки.

Назначение конвектора

Конвектор электрический Heat Air, состоящий из единого блока предназначен для обогрева воздуха в бытовых помещениях.

Условные обозначения, используемые в данной инструкции



Предупреждение! Неправильное использование может стать причиной серьезных повреждений, таких как смерть или травма.



Не делайте этого



Будьте внимательны в данной ситуации



Указывает на обязательные пункты

Правила безопасности

Высокая температура. Электрические провода, шторы и прочие предметы интерьера не должны контактировать с прибором.

Перед использованием прибора в первый раз

Прочтите и строго соблюдайте все инструкции раздела «Использование прибора и уход за ним», даже если вы знакомы с устройством прибора. Выберите такое место для хранения инструкции, чтобы она всегда была у вас под рукой.

Данный прибор предназначен для настенного монтажа и использования только в помещении. Обогреватель снабжен защитой по перегреву. В случае срабатывания защиты необходимо отключить

питание на приборе. Работоспособность прибора должна восстановиться автоматически через 10 минут. При повторном отключении прибора необходимо выявить причину перегрева.

При первичном включении прибора или включении после длительной паузы в использовании нормальным явлением будет считаться появление незначительных запахов и белой дымки.



Внимательно прочтите данное руководство перед использованием прибора.

воздуха инородные предметы - это может вызвать пожар, удар током или повреждение прибора.



С целью уменьшения риска возникновения пожара не хранить и не использовать бензин или прочие воспламеняющиеся жидкости вблизи нагревателя.



Прибор должен быть установлен на стену или закреплен на колесиках.



Не устанавливать конвектор напротив взрывоопасных пластиковых поверхностей с низкой плотностью.



Чтобы избежать возможности возникновения пожара никаким образом не блокировать отверстия забора/выброса воздуха. Не устанавливать прибор на мягких поверхностях, например, на кровати, так как это может привести к блокировке отверстий.



Нагреватель не предназначен для монтажа под окном, близко к окну или двери.



Предметы мебели, интерьера, ковры должны располагаться на расстоянии не менее 0.9 м от передней поверхности прибора.





Исключить попадание и не вставлять в вентиляционные отверстия выброса и забора





ПРЕДУПРЕЖДЕНИЕ: Чтобы избежать перегрева не закрывайте конвектор

 Прибор не должен располагаться непосредственно под розеткой.

 В ходе установки прибора убедитесь в том, что источник питания для прибора может быть отключен вручную.

 Прибор должен быть подключен в электрическую сеть, которая защищена устройством защиты от скачков напряжения.

 Конвектор предназначен только для использования в помещении.

 В случае повреждения шнура питания замену шнура должен выполнить только квалифицированный специалист – в противном случае это может привести к удару током.

 Использовать только предохранитель в 16 А.

 Для защиты от риска удара током не погружать сам прибор, провод или сетевую вилку в воду или другую жидкость.

 **ОСТОРОЖНО:** Чтобы избежать удара током из-за ложного срабатывания защиты по перегреву запрещается подключение данного прибора к внешнему устройству включения, например, таймеру. Также запрещается подключение в сеть, которая постоянно включается и выключается прибором.

 Предназначенные для использования в ванной комнате конвекторы должны быть установлены таким образом, чтобы находящийся в ванной или под душем человек не мог касаться переключателей или других регуляторов.

 К прибору прилагаются инструкции для безопасного его использования.

 Прибор не предназначен для использования людьми (в том числе детьми) с ограниченными физическими, сенсорными или умственными способностями; без опыта обращения с прибором и при отсутствии знаний о приборе. Эта категория

пользователей требует постоянного контроля, проведения инструктажа со стороны человека, ответственного за безопасность этих людей. Следите за тем, чтобы дети не использовали конвектор для игры.

 При первичном включении или включении прибора после длительного перерыва нормальным явлением считается появления незначительных запахов и беловатого дымка.

 Перед использованием прибора убедитесь в том, что указанное на приборе напряжение совпадает с напряжением в сети питания.

 Не использовать конвектор в среде, вызывающей коррозию.

 Перед установкой, удалением, очисткой, ремонтом или выполнением сервисного обслуживания прибор должен быть отключен.

 В случае поломки за ремонт обращаться только к квалифицированным специалистам. В целях безопасности категорически запрещается пользоваться неисправным прибором.

 Не касайтесь панели управления, если вы одеты в мокрую одежду.

 Не использовать конвектор возле ванны, бассейна, душа.

 Не подвергайте изменению никакие части прибора и не меняйте место их установки.

 Чтобы избежать перегрузки электрической сети не использовать одну розетку для нескольких энергоемких приборов.

 Нагреватель уже оснащен встроенным термостатом. Настоятельно не рекомендуется подключать внешний термостат.

 Информация касательно данного прибора, включая технические спецификации, может быть изменена без уведомления об этом потребителей.

Описание конвектора

рис.2

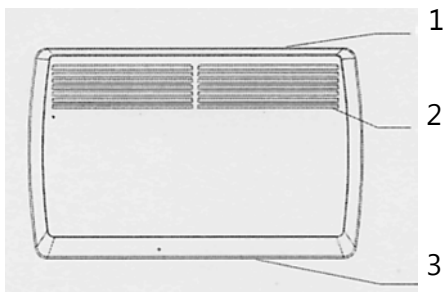

- 1 панель управления
- 2 отверстия для выхода воздуха
- 3 отверстия для забора воздуха

Комплектация

- Конвектор электрический - 1 шт.
- Комплект для настенного и напольного монтажа - 1 шт
- Упаковка – 1 шт.
- Руководство по эксплуатации – 1 шт.
- Гарантийный талон- 1 шт.

Описание панели управления

рис.3



- 1 Ручка регулировки температуры
- 2 Двухклавишный переключатель

Эксплуатация конвектора

Начало работы

1. Осторожно вынуть прибор из картонной упаковки. Сохраните упаковку для хранения прибора в межсезонье.
2. Перед включением прибора убедитесь в том, что переключатель конвектора находится в положении OFF(выключено).

3. Прочно зафиксируйте конвектор с учетом всех рекомендаций инструкции по настенному монтажу.

4. Нежелательно использовать для подачи питания розетку, к которой могут быть подключены прочие электроприборы большой мощности. Этим вы предотвратите перегрузку сети.

Включение конвектора

В конвекторе имеется два режима мощности

1 режим – Минимальный. Для включения требуется нажать одну клавишу

2 режим – Максимальный. Для включения требуется нажатие двух клавиш одновременно

Регулировка температуры

Включите конвектор(2) («-») и вращайте ручку регулировки температуры(1) для установки нужных вам параметров температуры. Если температура окружающей среды ниже выбранной

вами настройки, прибор начнет работать. Если температура окружающей среды выше выбранной вами настройки, прибор остановит свою работу.

Защита от опрокидывания

Конвектор оснащен защитным устройством, отключающим прибор при отклонении от вертикального положения. Для повторного

включения необходимо установить конвектор в вертикальное положение

Инструкции по установке

Необходимые инструменты:

1. Электрическая дрель или перфоратор.
2. Крестообразная отвертка
3. Рулетка

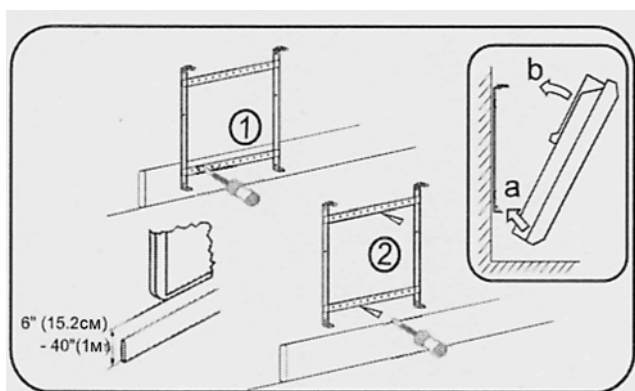
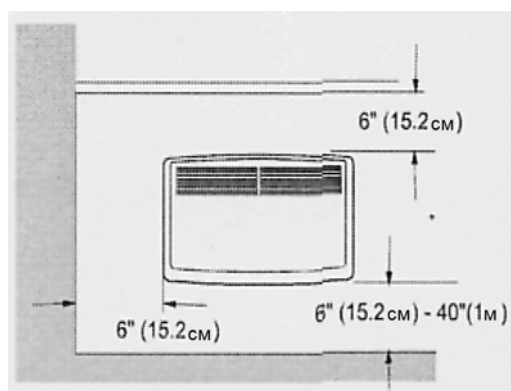

Не устанавливать конвектор на расстояние ближе 15,2 см относительно вертикальной/горизонтальной поверхности (пол, потолок, стены).

Это минимальное расстояние необходимо строго соблюдать.

Настенный монтаж

1. Просверлить в стене отверстия для шурупов.
2. Укрепить на стене монтажный экран с использованием шурупов.
3. Укрепить конвектор на стене, совместив фиксаторы с отверстиями на задней стенке прибора.

Удаление прибора со стены

1. Нажмите и ослабьте все зажимы.
2. Потяните конвектор для высвобождения всех фиксаторов на монтажном экране.

Напольная установка

На рисунке справа показан процесс фиксации ножек для перемещения отдельно стоящего прибора.

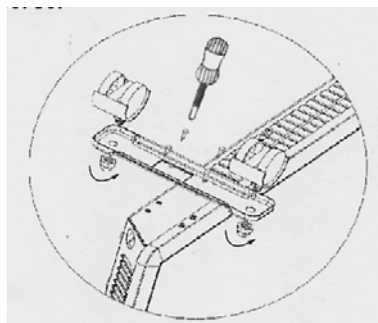

Чистка и обслуживание прибора

В целях уменьшения риска возникновения пожара или удара током всегда отключайте прибор и выдерживайте паузу не менее 10 минут для охлаждения прибора. Только после этого возможно какое-либо обслуживание прибора или выполнение его очистки. Очистку необходимо выполнять периодически для исключения накопления пыли и блокировки решетки и вентиляционных отверстий.

Протрите наружные части прибора влажной, мягкой тканью. Не использовать абразивные средства или аэрозольные жидкости для очистки поверхности прибора.

Примечание: Есть вероятность, что в результате воздействия пыли или табачного дыма поверхность прибора может изменить цвет (пожелтеть). Это нормальное явление, а не производственный дефект.

Электрическая схема принципиальная

рис.1

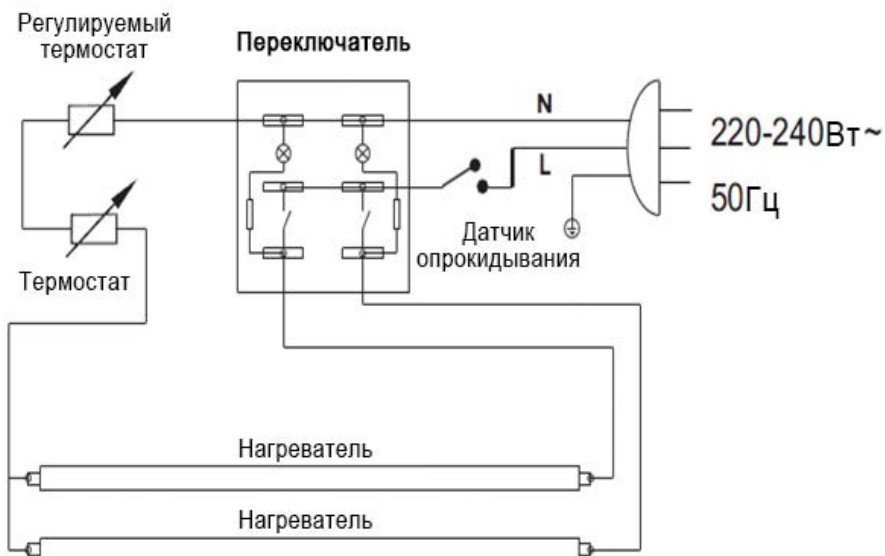

Срок службы, утилизация и гарантийный срок

Срок службы конвектора 10 лет при условии соблюдения правил установки и эксплуатации.

По окончании срока службы прибора следует провести его утилизацию в соответствии с нормами, правилами и способами, действующими в месте утилизации. Подробную информацию по утилизации прибора Вы можете получить у представителя местного органа власти, предоставив ему полную информации о приборе. Гарантийный срок на прибор, условия гарантии и гарантийного срока указаны в гарантийном талоне.

Если гарантированный талон отсутствует в

комплекте поставки, требуйте его у продавца. Гарантийный талон должен соответствовать установленной изготовителем форме.

Изготовитель и уполномоченное лицо изготовителя снимают с себя ответственность за возможный вред, нанесенный данным прибором в случае, если это произошло в результате несоблюдения правил и условий эксплуатации, установки прибора, умышленных или неосторожных действий, а также в случаях, вызванных природными или антропогенными форсмажорными явлениями.



ПРЕДУПРЕЖДЕНИЕ

Данный конвектор может быть подключен к сети с напряжением 220-240 V AC и заземленным розеткам.



ПРЕДУПРЕЖДЕНИЕ

Чтобы исключить риск возникновения пожара не накрывайте ничем конвектор.

Транспортировка и хранение

Продукция должна храниться в сухих, проветриваемых складских помещениях при температуре не ниже -30 °С.

1. При транспортировке и хранении должны строго соблюдаться требования манипуляционных знаков на упаковке прибора.

2. При транспортировании должны быть исключены любые возможные удары и перемещения упаковки внутри транспортного средства.

Температурные требования: от -30 °С до +50 °С

Требования к влажности: от 15 % до 85 %

(нет конденсата)

Информация о сертификации

Товар сертифицирован на территории таможенного союза органом по сертификации: «РОСТЕСТ-Москва» ЗАО «Региональный орган по сертификации и тестированию»

Адрес: 119049, г. Москва, ул. Житная, д. 14, стр. 1.

Фактический адрес: 117418, Москва, Нахимовский просп., 31.

Телефон: 8 (499) 129-23-11; факс 8 (495) 668-28-93

Сертификат обновляется регулярно.

Товар соответствует требованиям:

ТР ТС 004/2011 «О безопасности низковольтного оборудования»,

ТР ТС 020/2011 «Электромагнитная совместимость технических средств»

(При отсутствии копии нового сертификата в коробке, спрашивайте копию у продавца)

Сертификат выдан:

SIA «GREEN TRACE» LV-1004, Biekensalas iela, 6, Riga, Latvia.

СИА «ГРИН ТРЕЙС» ЛВ-1004, Латвия, Рига, ул.

Бикенсалас, 6.

Изготовитель:

SIA «GREEN TRACE» LV-1004, Biekensalas iela, 6,

Riga, Latvia.

СИА «ГРИН ТРЕЙС» ЛВ-1004, Латвия, Рига, ул. Бикенсалас, 6.

Производитель:

Guangdong Hisense Home Appliances Co., Ltd. North NO.1, DESHENG XI ROAD, DALIANG, SHUNGE DISTRICT, FOSHAN CITY, GUANGDONG, CHINA

Гуандонг Хайсенс Хоум Эпплаэнсес Ко., Лтд.

Северная сторона NO 1, Район Дэшэн ИксАй, Дальян,

Район Шунде, Провинция Гуанджоу, Китай

Изготовлено под контролем:

Hisense International CO., Ltd 17 Donghai Xi Road

Qingdao China 266071

Хайсенс Интернешенел КО., Лтд.

17 Донгхай Кси Роад Циндао,

Китай 266071

Сделано в Китае

Заявитель:

Общество с ограниченной ответственностью «Ай.

Эр.Эм.Си.»

РФ, 119049, г. Москва, Ленинский просп., д.6, офис 14.

Тел./факс: +7 (495) 258-74-85

Технические характеристики

Конвектор серии Heat Air

Модель		ND10-45J(E)	ND15-44J(E)	ND20-43J(E)
Мощность обогрева	Вт	1000 (500/1000)	1500 (750/1500)	2000 (1000/2000)
Параметры питания	В/Гц	~220-240/50	~220-240/50	~220-240/50
Номинальная сила тока	А	4,35	6,52	8,7
Класс влагозащиты		IP22	IP22	IP22
Класс электрозащиты		I	I	I
Размеры прибора	мм	580*440*98	700*440*98	855*440*98
Размеры упаковки	мм	620*485*125	740*485*125	895*485*125
Вес нетто	кг	5,8	7	8,2
Вес брутто	кг	6,9	8,3	9,6

