

# СИСТЕМЫ КОНДИЦИОНИРОВАНИЯ 2014



Our Technologies, Your Tomorrow

---



## БЫТОВЫЕ СПЛИТ-СИСТЕМЫ

▼ Технологии энергосбережения .....	4
▼ Воздухообмен .....	6
▼ Система очистки воздуха .....	7
▼ Высокие технологии MHI .....	8
▼ Функции .....	9
▼ Бытовые сплит-системы, модельный ряд .....	10
▼ Серия SRK-ZMX-S .....	12
▼ Серия SRK-ZM-S .....	14
▼ Серия SRK-MA-S .....	15
▼ Серия SRK-ZMP-S .....	16
▼ Серия SRK-YJ-S .....	17
▼ Серия SRK-ZM-S1 .....	18
▼ Серия SRF-ZMX-S .....	19
▼ Серия SRK-HC-S .....	20
▼ Серия SRK-HE-S1 .....	21
▼ Серия SRR-ZJ-S. Канальный .....	22
▼ Серии FDTС-VF. Кассетный .....	23
▼ Инверторная мульти-сплит-система, серия SCM-ZJ-S .....	24
▼ Система управления .....	30
▼ Габариты моделей .....	31

## ПОЛУПРОМЫШЛЕННЫЕ СИСТЕМЫ

▼ Серия HYPER INVERTER .....	38
▼ Серия MICRO INVERTER .....	40
▼ Серия Standard INVERTER .....	41
▼ Высокие технологии полупромышленных систем MHI .....	42
▼ Мульти-сплит-система, серия V-multi .....	42
▼ Полупромышленные кондиционеры, модельный ряд .....	44
▼ Серия FDUM-VF. Канальный низко/средненапорный .....	46
▼ Серия FDU-VF. Канальный высоконапорный .....	48
▼ Серия FDEN-VF. Потолочный .....	50
▼ Серия FDT-VF. Кассетный встраиваемый .....	52
▼ Серия FDTС-VF. Кассетный евроразмер .....	54
▼ Серия FDF-VF. Колонный .....	55
▼ Система управления .....	56
▼ Корректировки производительности в зависимости от t °С окружающей среды .....	61
▼ Габариты моделей .....	63

## ТЕПЛОВЫЕ НАСОСЫ

▼ Воздушный тепловой насос серии A2W .....	68
▼ Особенности и преимущества тепловых насосов .....	70
▼ Воздушный тепловой насос серии Q-top .....	72
▼ Габариты моделей .....	74

## МУЛЬТИЗОНАЛЬНЫЕ СИСТЕМЫ

▼ Серия КХБ, модельный ряд, наружные блоки .....	80
▼ Серия КХБ, модельный ряд, внутренние блоки .....	81
▼ Особенности и преимущества серии КХБ .....	82
▼ Наружные блоки 11,2-33,5 кВт (Micro KX и Mini KX) .....	87
▼ Наружные блоки 40,0-68 кВт .....	88
▼ Наружные блоки 73,5-136 кВт .....	89
▼ Наружные блоки для высоких зданий 40-136 кВт .....	91
▼ Серия Refresh .....	92
▼ Серия KXR с рекуперацией тепла .....	94
▼ Серия FDT. Кассетный встраиваемый .....	96
▼ Серия FDTС. Кассетный евроразмер .....	97
▼ Серия FDTV. Кассетный 2-поточный .....	98
▼ Серия FDTС. Кассетный 1-поточный .....	99
▼ Серия FDTQ. Кассетный 1-поточный .....	100
▼ Серия FDFW/FDFL/FDFU. Напольные .....	101
▼ Серия FDU. Канальный высоконапорный .....	102
▼ Серия FDUM. Канальный средненапорный .....	104
▼ Серия FDUT. Канальный ультратонкий .....	105
▼ Серия FDUH. Канальный компактный .....	106
▼ Серия FDK. Настенный .....	107
▼ Серия FDE. Потолочный .....	108
▼ Серия FDUF. Канальный со 100% притоком свежего воздуха .....	109
▼ Приточно-вытяжная установка SAF .....	111
▼ Теплообменник дополнительного охлаждения/подогрева воздуха для SAF. Серия SAF-DX .....	112
▼ Индивидуальное управление .....	113
▼ Система управления Superlink II .....	115
▼ Электрические соединения .....	121
▼ Услуги. Серия Hot .....	123

# Бытовые сплит-системы

---

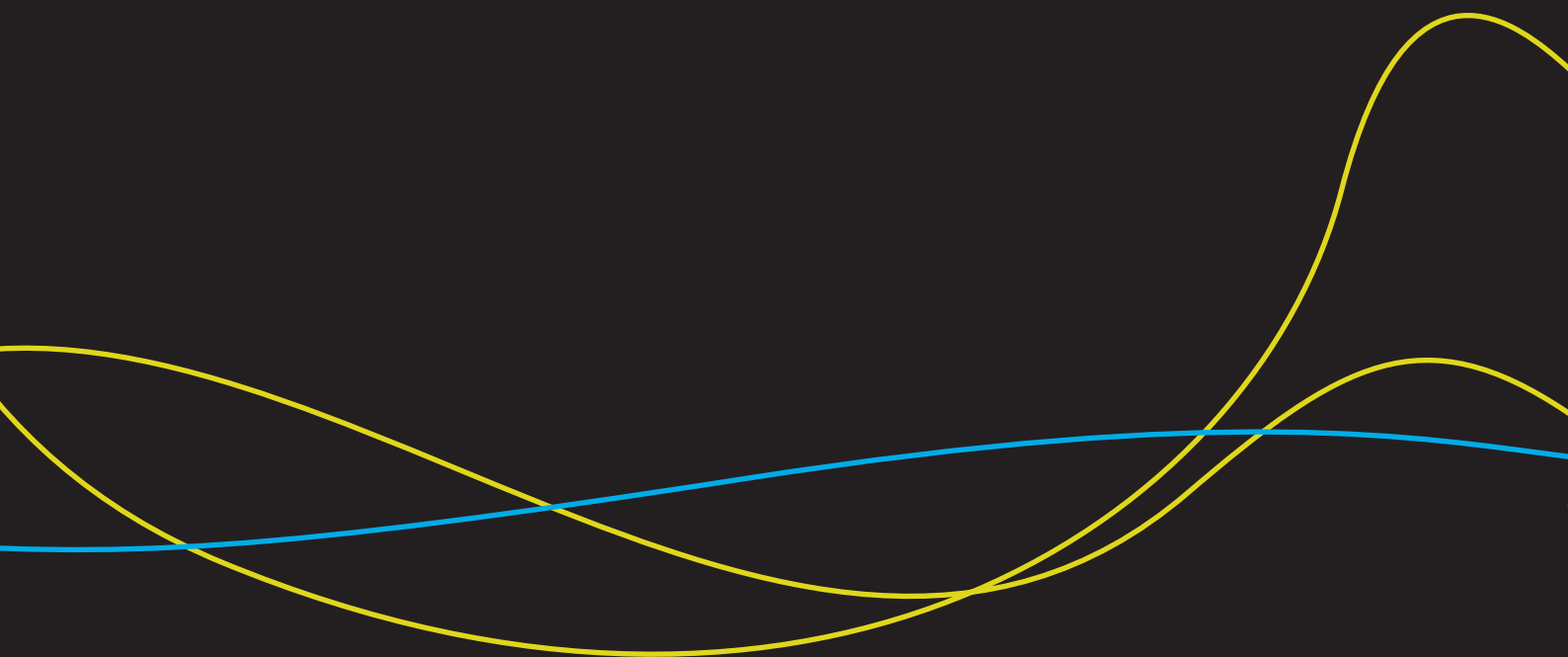



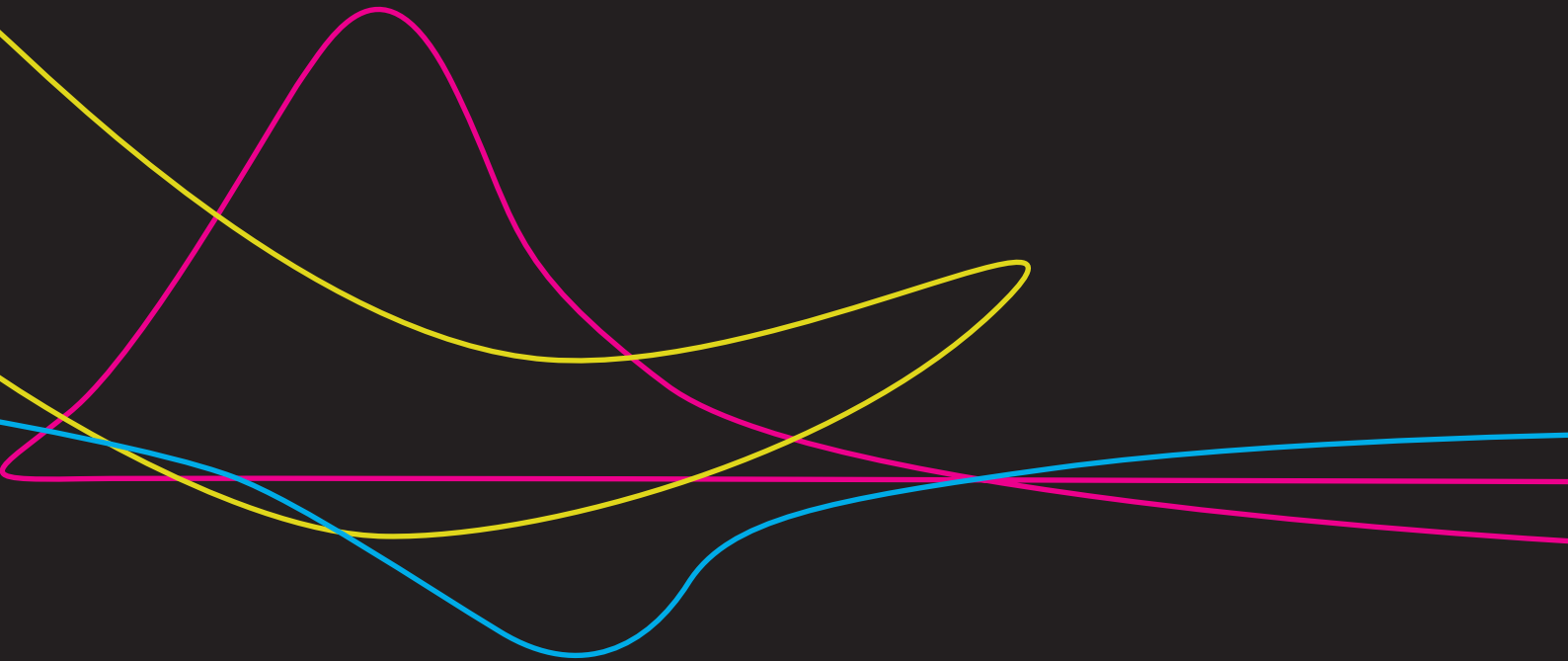
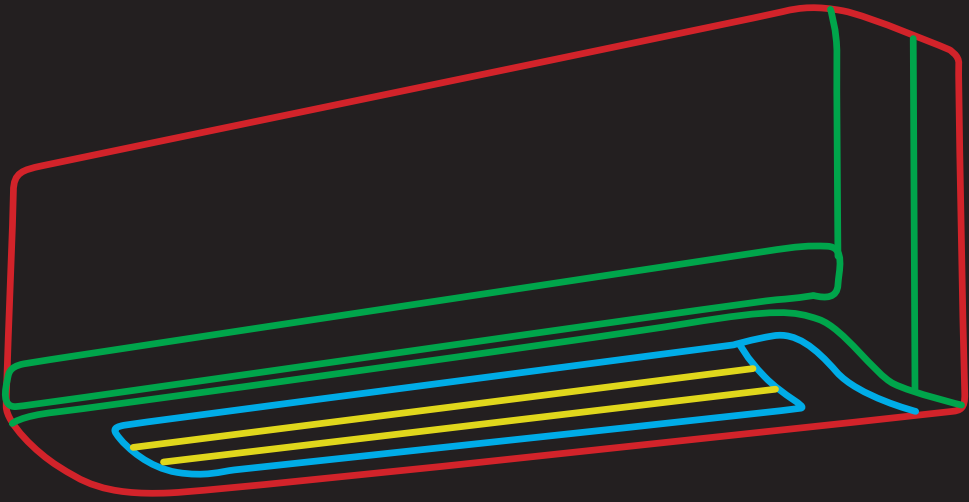

## ТЕХНОЛОГИИ ЭНЕРГОСБЕРЕЖЕНИЯ

### ЭНЕРГОЭФФЕКТИВНОСТЬ КЛАССА «А»

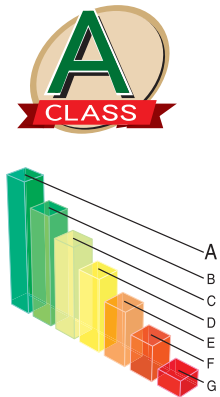

#### ДОСТИГНУТ ОДИН ИЗ САМЫХ ВЫСОКИХ КЭЭ В ПРОМЫШЛЕННОСТИ

В абсолютном большинстве моделей достигнуты стандарты класса «А» в энергопотреблении, высокий уровень экономии энергии и высокий КЭЭ (коэффициент энергоэффективности).

Бытовой кондиционер	
Изготовитель	Митсубиси Хэви Индустри얼 Корп., ЛТД, Япония/Китай
Наружный блок	
Внутренний блок	
Максимально эффективный	A
	B
	C
	D
	E
	F
	G
Минимально эффективный	
Средний расход электроэнергии в год, кВт/ч, режим охлаждения (Зависит от использования кондиционера, климатических и прочих условий)	
Холодопроизводительность, кВт	
EER, коэффициент энергоэффективности при полной нагрузке (большее значение – лучше)	
Тип	Только охлаждение — Охлаждение и обогрев — Воздухоохлаждаемый — Водоохлаждаемый —
Теплопроизводительность, кВт	
SEER, коэффициент энергоэффективности	A: высокая G: низкая
Корректированный уровень звуковой мощности, дБА	
Производство и Королевство Таиланд	
Дополнительная информация содержится в каталоге на данное оборудование	
Этикетка эффективности	
GOST R 51388-09 EN 14511	
Energy Label Directive 2002/31/EC	
Класс энергоэффективности	IPX 0

### БЕССВИНЦОВЫЙ ПРИПОЙ (ROHS)

С целью минимизации загрязнения окружающей среды вредными веществами, во всех моделях используется бессвинцовый припой.

Считается, что использование бессвинцового припоя технологически сложно, поскольку в этом случае требуется более высокая температура пайки, что негативно влияет на надежность электронных компонентов. Запатентованная MHI технология пайки PbF позволяет достичь высокой надежности электронных плат, изготовленных с использованием бессвинцового припоя.

### ОЗОНОСБЕРЕГАЮЩИЙ ФРЕОН

Все модели MHI выполнены на основе использования озоноберегающего фреона R410A. Безопасный для озонового слоя земли, невоспламеняющийся, нетоксичный и в высшей степени энергосберегающий хладагент. Его нулевой коэффициент разрушения озонового слоя отвечает самым жестким требованиям по защите окружающей среды.

### НОВЫЙ КОНТРОЛЬ ЗА ИНВЕРТОРОМ

Новая схема управления инвертором использует технологию векторного управления и позволяет достичь высочайшей эффективности:

- Плавное изменение скорости во всем диапазоне (от высокой до низкой)
- Плавная синусоидальная кривая изменения напряжения
- Существенно улучшена энергоэффективность в области низких скоростей

\* для всех инверторных моделей

### DC PAM ИНВЕРТОР ПОСТОЯННОГО ТОКА

#### Быстрое и высокоэффективное управление

Система с инверторным приводом имеет целый ряд преимуществ по сравнению с системой с постоянной скоростью. Например, переменная производительность компрессора обеспечивает быстрое охлаждение воздуха после запуска и более быстрое достижение установленной температуры. Затем система может снизить скорость компрессора, что позволяет экономить энергию, не ухудшая условия создаваемого комфорта и снижая уровень шума. Более того, привод компрессора работает на постоянном токе, а значит, обеспечивает еще более высокий уровень производительности и энергосбережения.

Двигатель компрессора постоянного тока

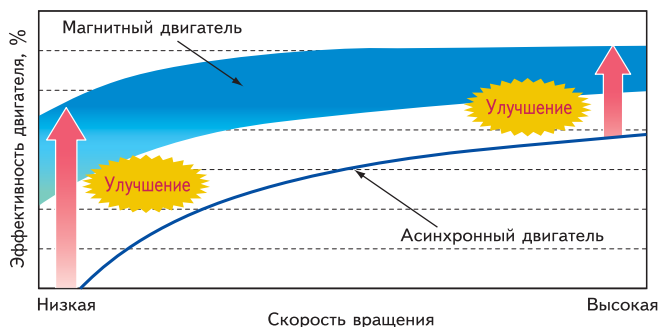

\* для всех инверторных моделей

### ВЫСОЧАЙШИЙ В ОТРАСЛИ КОЭФФИЦИЕНТ ЭНЕРГОЭФФЕКТИВНОСТИ (COP)

#### Охлаждение

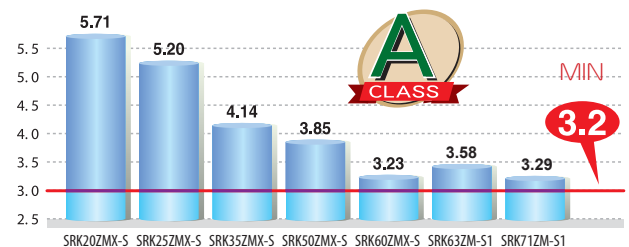

#### Обогрев

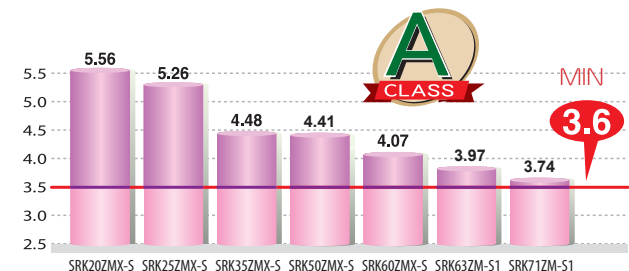

НОВАЯ КРЫЛЬЧАТКА ВЕНТИЛЯТОРА

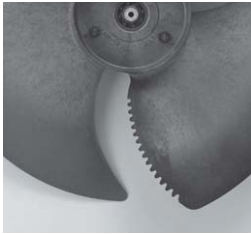

Оптимизация двух компонентов, крыльчатки новой формы и электродвигателя позволила уменьшить энергопотребление при сохранении неизменной производительности вентилятора. В сочетании со специальной формой фронтальной решетки, данные улучшения позволили снизить энергопотребление (более чем на 5%), а также уровень шума.

\* SRC40/50/60ZMX-S

ЭНЕРГОСБЕРЕГАЮЩАЯ РЕШЕТКА В ФОРМЕ ЛИСТА

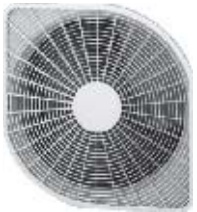

Новая форма решетки разработана с целью уменьшения возмущений, вносимых в поток воздуха, создаваемый вентилятором. Решетка оказывает минимальное сопротивление воздушному потоку и делает его более равномерным, что снижает нагрузку на электродвигатель и увеличивает энергоэффективность кондиционера.



\* для всех инверторных моделей завода MACO

ВЫСОКОЭФФЕКТИВНЫЙ СПИРАЛЬНЫЙ КОМПРЕССОР



Благодаря применению спирального компрессора новой конструкции удалось достигнуть увеличения энергоэффективности при сохранении низкого уровня шума и вибраций. Благодаря применению в электродвигателе компрессора неодимовых магнитов, удалось еще более повысить энергоэффективность. Магнит генерирует сильное магнитное поле, компенсируя потери, возникающие при сжатии хладагента. (SRC40/50/60ZMX-S, SCM).

ЗАЩИТА МИКРОПРОЦЕССОРА



Плата микропроцессора защищена специальным силиконовым слоем, обеспечивающим защиту от влаги и больший срок службы.

\* для всех инверторных моделей

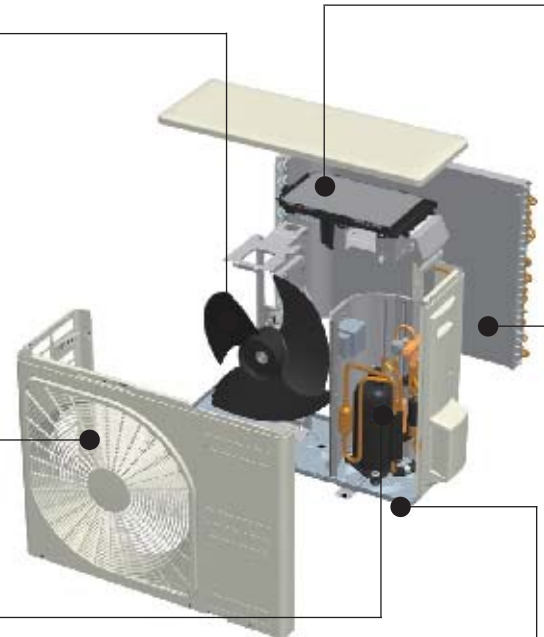

ПОДДОН С АНТИКОРРОЗИОННЫМ ПОКРЫТИЕМ



Поддон наружного блока изготовлен из оцинкованной стали повышенной коррозионной стойкости. Это обеспечивает повышенную защиту от коррозии и царапин по сравнению с обычной окрашенной сталью.

\* для всех инверторных моделей

ФОРМА ВНУТРЕННЕГО БЛОКА

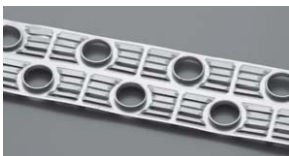

Оптимизация расположения медных трубок и формы оребрения позволило уменьшить сопротивление воздушного потока. Эффективность теплообменника повышена на 33%. Новая форма оребрения обеспечивает одновременно максимальный расход воздуха и минимальное энергопотребление.

\* для всех инверторных моделей кроме серии SRK-ZMP



ФОРМА НАРУЖНОГО БЛОКА



Форма ребер теплообменника изменена с плоской на рифленую, что позволило повысить эффективность на 10%. Объемная структура позволяет получить оптимальный баланс расхода воздуха и эффективный теплообмен.

\* в моделях SRC-ZMX



## ВОЗДУХООБМЕН

### ПРОГРАММИРУЕМЫЙ РЕЖИМ ВОЗДУХОРАСПРЕДЕЛЕНИЕ

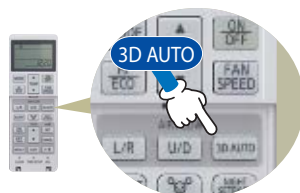
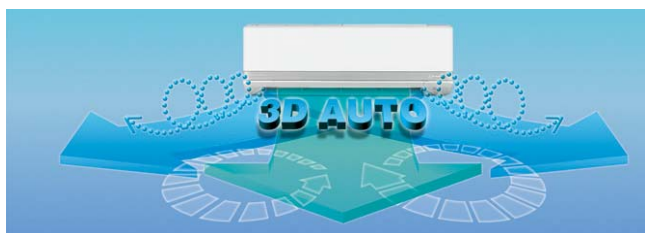

3D AUTO – вертикальное и горизонтальное отклонение воздушного потока. Функция 3D auto активируется одним нажатием кнопки. Три электродвигателя жалюзи (один вертикальный и два горизонтальных) отклоняют воздушный поток в трех независимых направлениях. Воздушный поток тихий, равномерный и распространяется на большое расстояние от наружного блока.

\* в моделях SRK-ZMX, SRK-ZM, SRK-ZM, SRK63/71HE-S – только ручная установка

### ВЫБОР МЕСТА УСТАНОВКИ

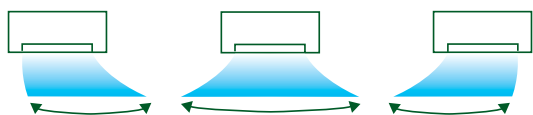

Если кондиционер установлен около боковой стены, вы можете задавать начальное отклонение воздушного потока влево или вправо при помощи пульта ДУ.

\* в моделях SRK-ZMX, SRK-ZM

### ВРАЩЕНИЕ ПОТОКА И ОБЪЕМНЫЙ ОБДУВ

#### Мощный изменяющийся обдув

В наших кондиционерах используются аэродинамические технологии, применяемые при создании реактивных двигателей. При проектировании формы воздушных каналов в кондиционере для оптимальной циркуляции воздуха использовались методы вычислительной гидродинамики, применяющиеся в проектировании лопаток турбореактивных двигателей. Оптимальное проектирование обеспечивает обдув мощным потоком воздуха с минимальным энергопотреблением; при этом обдув ровный, бесшумный, и поток воздуха распространяется на значительное расстояние от кондиционера.

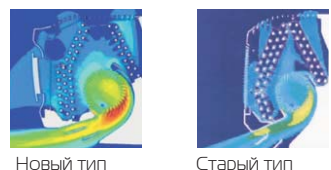
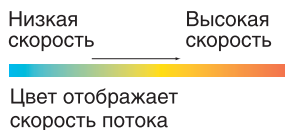

#### Объемный обдув

Применение автоматических горизонтальных и вертикальных жалюзи позволяет равномерно охладить или прогреть всю комнату, даже самые труднодоступные уголки. Вертикальное и горизонтальное закручивание потока воздуха обеспечивают объемный обдув, которым вы сможете легко управлять с помощью всего одной клавиши на пульте дистанционного управления. Благодаря мощному объемному обдуву теплый или холодный воздух распространяется по всей комнате.

\* все модели SRK

### РУЧНОЕ УПРАВЛЕНИЕ

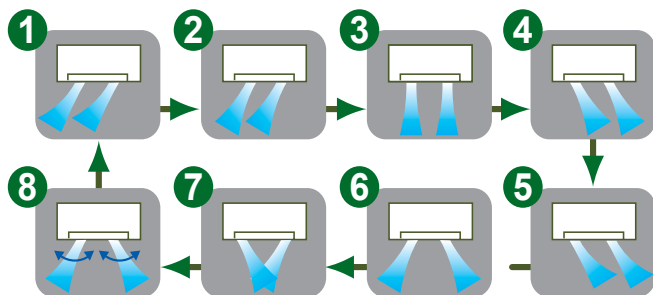
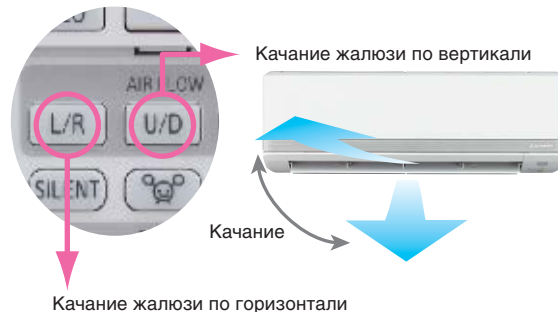

Направление воздушного потока с правой и левой стороны регулируется отдельно за счет независимого управления правой и левой стороной жалюзи. Таким образом, можно задать оптимальное направление воздушного потока и минимизировать энергозатраты.

### БОЛЬШОЕ РАССТОЯНИЕ РАСПРОСТРАНЕНИЯ ВОЗДУШНОГО ПОТОКА

При помощи технологий, применяемых при производстве турбин реактивных двигателей, нам удалось достичь высокой скорости воздушного потока в кондиционерах. Это идеально для кондиционирования больших помещений – гостинных, торговых залов и т.п.

\* в моделях SRK50/60ZMX, SRK-ZM, SRK63/71HE-S





ИОНИЗАЦИЯ 24 ЧАСА

Теплообменник и другие компоненты внутреннего блока покрыты тонким слоем турмалина, минерала, кристаллы которого проявляют пиро- и пьезоэлектрические свойства. Даже когда кондиционер не работает, концентрация отрицательных ионов достигает 2500–3000 на кубический сантиметр, т.е. столько же, сколько в лесу, у ручья или рядом с водопадом. При этом не происходит никаких дополнительных затрат энергии. При работающем кондиционере эффективность процесса ионизации значительно возрастает. Наслаждайтесь от души свежим природным воздухом!



\* в моделях SRK-ZMX, SRK-HG, SRK-HE, SRK-ZM (63-71-80)

РЕЖИМ САМООЧИСТКИ ФИЛЬТРА

В течении 2 часов после остановки кондиционера автоматически включается функция его очистки. Эта функция может быть отключена пользователем.

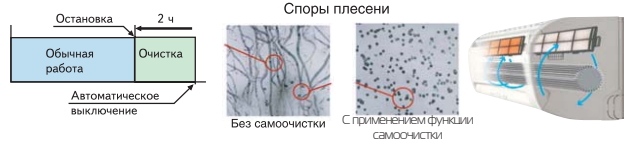

\* в моделях SRK-ZMX, SRK-ZK, SRK-ZM, SRK-HG-S, SRF-ZMX, SRR-ZJ, SRK-ZMP

ФИЛЬТР НА ПРИРОДНЫХ ЭНЗИМАХ



100% уничтожение грибов и бактерий! Эффективно убивает вирусы! Фильтр на природных энзимах задерживает болезнетворные организмы, далее энзимы разрушают клеточные стенки, после чего бактерии и грибки погибают, и наружу из кондиционера выходит только чистый воздух. Срок службы фильтра - 1 год.

\* в моделях SRF-ZMX, SRK-HG, SRK-HE, SRK-MA

НОВЫЙ УВЕЛИЧЕННЫЙ ФОТОКАЛИТИЧЕСКИЙ ФИЛЬТР



Благодаря восстанавливаемой дезодорирующей функции фильтр является многоразовым. Фильтр сохраняет воздух свежим: он улавливает молекулы, вызывающие запахи. Одним из компонентов фильтра является оксид титана. Если фильтр загрязнился, для восстановления дезодорирующей функции необходимо всего лишь промыть фильтр водой и высушить на солнце.

\* в моделях SRK-ZMX, SRK-ZM, SRF-ZMX, SRK-HG-S, SRK-HE-S, SRK-MA

СИСТЕМА ОЧИСТКИ ОТ АЛЛЕРГЕНОВ

Впервые в мире!

ДЕЗАКТИВАЦИЯ АЛЛЕРГЕНОВ

- 1. Попадание аллергенов на фильтр (этап 1)  
Захват аллергенов на поверхности фильтра
  - 2. Режим охлаждения (этап 2)  
Получение конденсатной воды
  - 3. Режим обогрева (этап 3)  
Влага поступает на фильтр, происходит дезактивация аллергенов
  - 4. Режим самоочистки (этап 4)  
Сушка во внутреннем блоке
- Чистый воздух

Наша технология является оригинальной и единственной технологией дезактивации аллергенов с помощью температуры и влажности.



\* в моделях SRK-ZMX, SRK-ZK, SRK-ZM

Нажмите кнопку режима ALLERGEN



АНТИАЛЛЕРГЕННЫЙ ФИЛЬТР



Фильтр очистки воздуха от амергенов уничтожает пыльцу растений и аллергены из шерсти животных. Секретом дезактивации является действие состава из энзима и карбамида. Кроме аллергенов, фильтр полностью разрушает все виды бактерий, плесени и вирусов, поэтому воздух в помещении остается чистым. Срок службы фильтра - 1 год.

\* в моделях SRK-ZMX, SRK-ZM

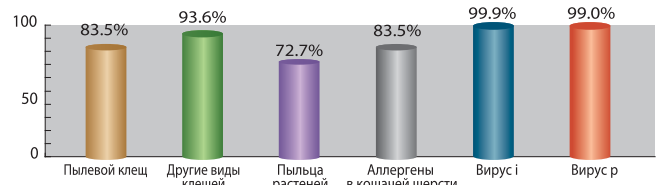

## ВЫСОКИЕ ТЕХНОЛОГИИ

### ШИРОКИЙ ДИАПАЗОН РАБОЧИХ ТЕМПЕРАТУР

Работа в режиме охлаждения и обогрева возможна при температуре наружного воздуха до -15 °C.

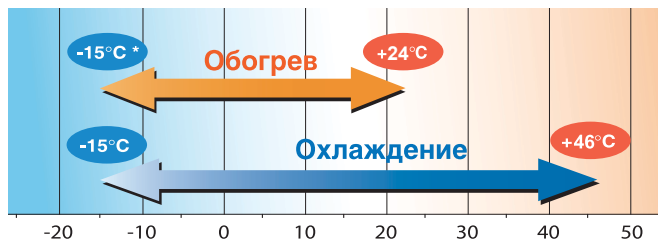

Новая конструкция позволила расширить диапазон рабочих условий. Это позволяет эксплуатировать кондиционеры при низких температурах наружного воздуха до -20°C для серии наружных блоков ZJX-S и до -15°C все остальные инверторные модели.

\* для инверторных моделей завода MACO (Тайланд)

### БЕСШУМНАЯ РАБОТА



Кроме системы регулирования воздушного потока, позволяющей равномерно обдуть всю комнату, в конструкции кондиционера используется принцип оптимизированного стабилизирующего рифления, обеспечивающий ровный поток воздуха. Это позволяет максимально снизить шум при работе, так как взаимодействие воздушных потоков и вентилятора сводится к минимуму.

### НЕДЕЛЬНЫЙ ТАЙМЕР

Новый пульт дистанционного управления обладает расширенным функционалом. Теперь с помощью пульта пользователь может настраивать недельный таймер: выбирать режим работы, устанавливать температуру, время включения и выключения кондиционера для каждого дня недели. Ежедневно кондиционер будет работать по заданным параметрам, пока пользователь не отменит или не изменит настройки.

#### Возможности нового пульта ДУ:

- До 28 программ в неделю
- Выбор режима работы (AUTO, COOL, HEAT, DRY, FAN)
- Установка температуры
- Регулирование расхода воздуха
- Регулирование направление потока воздуха
- Активация режима: ECONO, Night Setback, Silent mode

\* в моделях SRK-ZMX-S, SRK-ZM-S, SRF-ZMX-S

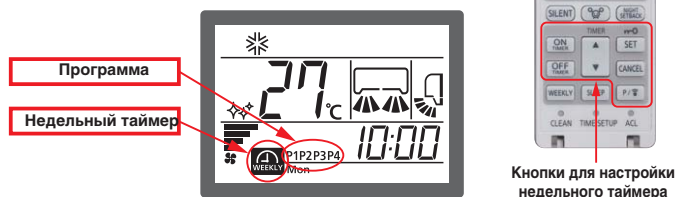

### АНТИБАКТЕРИАЛЬНАЯ ЗАЩИТА



Антибактериальная обработка вентилятора препятствует распространению плесени. Таким образом, поверхность вентилятора все время остается чистой, и в комнату не поступает загрязненный воздух.

\* во всех моделях SRK

### БОЛЬШАЯ ДЛИНА МАГИСТРАЛЕЙ

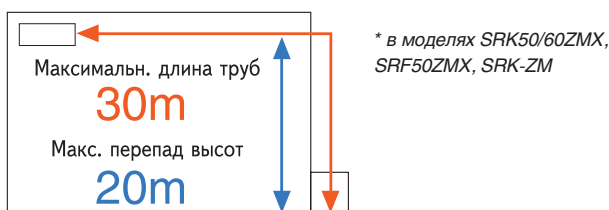

\* в моделях SRK50/60ZMX, SRF50ZMX, SRK-ZM

### ТРИ ДАТЧИКА

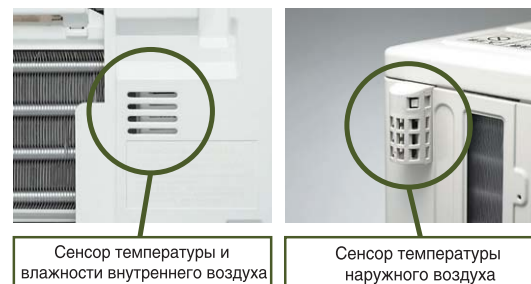

Для комфортного кондиционирования важно поддерживать не только температуру, но и влажность. Использование трех датчиков для контроля температуры и влажности в помещении, а также температуры наружного воздуха позволяет достичь оптимальных параметров воздуха.

\* в моделях SRK, SRF, SRR, FDTC

### БЕСШУМНАЯ РАБОТА НАРУЖНОГО БЛОКА

#### Режим Silent mode

Уровень шума наружного блока может быть снижен на 3 дБ(А). Это достигается за счет снижения скорости вращения вентилятора, скорость вращения устанавливается в нижнем диапазоне – 60% от номинальной. Наружный блок работает тихо, не беспокоит соседей, например, в ночное время суток.



### ФУНКЦИЯ ПРЕДОТВРАЩЕНИЯ ЗАМОРАЖИВАНИЯ ПОМЕЩЕНИЯ

#### Режим Night Setback

В холодное время года, температура в помещении в автоматическом режиме может поддерживаться на уровне 10°C, даже когда помещение остается без присмотра.

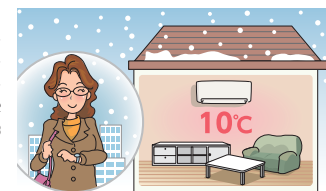

СТАНДАРТНЫЕ И ЭКОНОМИЧНЫЕ ФУНКЦИИ

**On Timer** **РЕЖИМ ВКЛЮЧЕНИЯ ПО ТАЙМЕРУ**  
 Функция встроенного интеллекта позволяет включить кондиционер за некоторое время до заданного, так, что в установленное время температура уже достигнет желаемого значения. Этот режим включается кнопкой ON TIMER (только для режимов охлаждения и обогрева).

**24h Timer** **ПРОГРАММИРУЕМЫЙ 24-ЧАСОВОЙ ТАЙМЕР**  
 Устанавливая таймер включения и выключения кондиционера, можно задать две операции по таймеру в день. После установки таймеры будут включать и выключать систему в нужное время каждый день.

**SLEEP** **РЕЖИМ СНА**  
 Режим сверхтихой работы кондиционера.

**Off Timer** **РЕЖИМ ВЫКЛЮЧЕНИЯ ПО ТАЙМЕРУ**  
 Вы можете установить время выключения кондиционера.

**Silent** **РЕЖИМ SILENT**  
 Снижение уровня шума наружного блока в ночное время, без существенных потерь производительности кондиционера.

**DRY** **РЕЖИМ ОСУШЕНИЯ**  
 При работе в данном режиме кондиционер будет не только охлаждать воздух, но и эффективно осушать его в дождливые дни.

**ENERGY SAVING** **ЭКОНОМИЧНЫЙ РЕЖИМ**  
 Работая в этом режиме, кондиционер экономит электроэнергию, при этом работа остается достаточно эффективной.

**Night setback 10°C** **РЕЖИМ NIGHT SETBACK**  
 Функция предотвращения замораживания помещения при отсутствии в нем людей.

ФУНКЦИИ КОМФОРТНОГО ОБДУВА

**Auto Flap** **АВТОМАТИЧЕСКОЕ УПРАВЛЕНИЕ ЖАЛЮЗИ**  
 В любом режиме работы выбирается оптимальный угол расположения жалюзи.

**Охлаждение, сушка**  
 Горизонтальный обдув

**Обогрев**  
 Наклонный обдув

**3D Air Flow** **ТРЕХМЕРНОЕ УПРАВЛЕНИЕ ВОЗДУШНЫМ ПОТОКОМ**  
 Использование 2-х горизонтальных и 1-го вертикального электродвигателя жалюзи позволяет выбрать максимально комфортный режим работы.

**AirScroll** **ВРАЩЕНИЕ ПОТОКА ВОЗДУХА**  
 Благодаря качанию жалюзи, поток воздуха, достигая пола, закручивается в спираль. Обдувается вся комната.

**Охлаждение, сушка**  
 Толстая линия: — быстрое движение  
 Тонкая линия: — медленное движение

**Обогрев**  
 Толстая линия: — быстрое движение  
 Тонкая линия: — медленное движение

**Vertical Swing** **ВЕРТИКАЛЬНОЕ КАЧАНИЕ ЖАЛЮЗИ**  
 При качании жалюзи можно настроить на любой угол от 0° до 90°.

**Качание жалюзи**  
 Жалюзи качаются вверх-вниз.

**Memory** **ЗАПОМИНАНИЕ ПОЗИЦИИ**  
 Качающиеся жалюзи могут быть остановлены под любым углом. После повторного включения жалюзи возвращаются к сохраненной позиции.

**Horizontal Swing** **Автоматическое качание жалюзи вправо-влево** позволяет посылать освежающий воздух то в одну, то в другую часть комнаты.

**Fixed** При необходимости жалюзи можно зафиксировать в определенном положении.

**Air outlet selection** Можно выбрать раздачу воздуха как через верхние и нижние жалюзи одновременно, так и только через верхние. (только для SRF-ZMX-S)

ФУНКЦИИ КОМФОРТА

**Fuzzy** **АВТОМАТИЧЕСКИЙ РЕЖИМ С НЕЧЕТКОЙ ЛОГИКОЙ**  
 Режим работы и температура определяются автоматически с применением нечеткой логики. Частота инвертора изменяется соответствующим образом.

**3HOT Keep** **ТРИ «ГОРЯЧИХ» РЕЖИМА**  
 «Горячий старт» позволяет начать работу немедленно, а «горячий спурт» ускоряет обогрев, повышая установленную температуру еще на 2 градуса. Третий «горячий» режим – утилизация тепла (HOT KEEPER). Он используется при автоматическом размораживании или для того, чтобы избежать попадания в систему холодного воздуха.

**Auto** **АВТОМАТИЧЕСКАЯ РАБОТА**  
 В этом режиме происходит автоматический выбор между обогревом, охлаждением или сушкой.

**HI POWER** Этот режим удобен, если вы желаете быстро достичь нужной температуры. Кондиционер может работать в интенсивном режиме без перерыва в течение 15 минут.

ФУНКЦИИ ТО И ПРОФИЛАКТИКИ

**Diagnostic** **ФУНКЦИЯ САМОДИАГНОСТИКИ**  
 В случае неисправной работы кондиционера управляющий им микроконтроллер автоматически запускает функцию самодиагностики (обследование кондиционера и его ремонт должны проводиться авторизованными дилерами).

**Detachable** **СЪЕМНАЯ ПАНЕЛЬ ОТВЕРСТИЯ ДЛЯ ЗАБОРА ВОЗДУХА В КОМНАТЕ**  
 Панель забора внутреннего воздуха легко открывается и закрывается. Панель, закрывающая отверстие для всасываемого воздуха, также является съемной.

**MC** **РАЗМОРОЗКА ПОД УПРАВЛЕНИЕМ МИКРОКОНТРОЛЛЕРА**  
 В этом режиме происходит автоматическое удаление инея с кондиционера. Он позволяет избежать излишней работы кондиционера в других режимах.

ПРОЧИЕ ФУНКЦИИ

**SUN FILTER** **МОЮЩИЙСЯ ФОТОКАТАЛИТИЧЕСКИЙ ФИЛЬТР**  
 Эффективное дезодорирование воздуха. Для восстановления функций достаточно фильтр промыть водой и высушить на солнце.

**Self Clean** **РЕЖИМ САМООЧИСТКИ**  
 Работа в режиме самоочистки продолжается в течение 2 часов после выключения кондиционера. Внутренний блок осушается и таким образом предотвращается рост плесени.

**RESERVE ON/OFF** На основном блоке имеется резервный выключатель. С его помощью можно включать и выключать кондиционер, если использование ПДУ по какой-либо причине невозможно.

**Filter** **ЭНЗИМОВЫЙ ФИЛЬТР**  
 Эффективное уничтожение спор плесени и болезнетворных бактерий.



















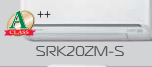





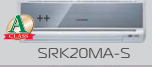

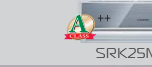

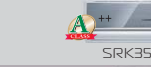

















**ION** **ИОНИЗАЦИЯ 24 ЧАСА В СУТКИ**  
 Турмалиновое покрытие элементов блока генерирует отрицательные ионы 24 часа в сутки. При включенном и выключенном кондиционере.

**Auto Restart** При отключении питания кондиционера, функция автоматического рестарта сохраняет настройки работы кондиционера, действовавшие непосредственно перед отключением питания, а после восстановления питания автоматически возобновляет работу системы с сохраненными настройками.

**Filter** **ФИЛЬТР ОЧИСТКИ ОТ АЛЛЕРГЕНОВ**

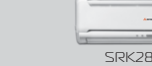
**LUMINOUS** **ПОДСВЕТКА КНОПОК**  
 С помощью инфракрасного ПДУ, кнопки которого светятся в темноте, можно с удобством управлять всеми функциями кондиционера.

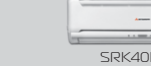
**Allergen System** **СИСТЕМА ОЧИСТКИ ОТ АЛЛЕРГЕНОВ**

ИНВЕРТОРНЫЕ	Модель	блок	Производительность, кВт			
			2.0	2.5	3.5	
ИНВЕРТОРНЫЕ	ТЕПЛОВОЙ НАСОС	 серия SRK-ZMX-S, SRF-ZMX-S Внутренний / Внешний	 SRK20ZMX-S  SRC20ZMX-S	 SRK25ZMX-S  SRC25ZMX-S	 SRK35ZMX-S  SRC35ZMX-S	
		 серия SRK-ZM-S Внутренний / Внешний	 SRK20ZM-S  SRC20ZM-S	 SRK25ZM-S  SRC25ZM-S	 SRK35ZM-S  SRC35ZM-S	
		 серия SRK-MA-S Внутренний / Внешний	 SRK20MA-S  SRC20MA-S	 SRK25MA-S  SRC25MA-S	 SRK35MA-S  SRC35MA-S	
		 серия SRK-ZMP-S Внутренний / Внешний		 SRK25ZMP-S  SRC25ZMP-S	 SRK35ZMP-S  SRC35ZMP-S	
	ТОЛЬКО ХОЛОД	 серия SRK-YJ-S Внутренний / Внешний		 SRK10YJ-S  SRC10YJ-S	 SRK13YJ-S  SRC13YJ-S	
	ТЕПЛОВОЙ НАСОС	 серия SRR-ZJ-S Внутренний / Внешний		 SRR25ZJ-S  SRC25ZMX-S	 SRR35ZJ-S  SRC35ZMX-S	
		 серия FDTC-VF Внутренний / Внешний		 FDTC25VF  SRC25ZMX-S	 FDTC35VF  SRC35ZMX-S	
	НЕИНВЕРТОРНЫЕ	ТЕПЛОВОЙ НАСОС	 серия SRK-HG-S, HE-S Внутренний / Внешний	 SRK20HG-S  SRC20HG-S	 SRK28HG-S  SRC28HG-S	 SRK40HG-S  SRC40HG-S

ИНВЕРТОРНАЯ МУЛЬТИ-СПЛИТ-СИСТЕМА	Модель	Производительность, кВт		
		2.0	2.5	3.5
ИНВЕРТОРНАЯ МУЛЬТИ-СПЛИТ-СИСТЕМА	 ВНУТРЕННИЙ БЛОК SRK Настенный тип	 SRK20ZMX-S  SRK20ZM-S	 SRK25ZMX-S  SRK25ZM-S	 SRK35ZMX-S  SRK35ZM-S
	 ВНУТРЕННИЙ БЛОК SRF / FDEN-VF Напольный и потолочный тип		 SRF25ZMX-S	 SRF35ZMX-S
	 ВНУТРЕННИЙ БЛОК SRR / FDUM-VF Канальный тип		 SRR25ZJ-S	 SRR35ZJ-S
	 ВНУТРЕННИЙ БЛОК FDTC Кассетный потолочный тип с потоком воздуха в 4-х направлениях		 FDTC25VF	 FDTC35VF
	ВНЕШНИЙ БЛОК SCM			



Производительность, кВт

4.5	5.0	6.0	6.3	7.1	8.0
	 SRK50ZMX-S SRF50ZMX-S  SRC50ZMX-S	 SRK60ZMX-S  SRC60ZMX-S	 SRK63ZM-SI  SRC63ZM-SI	 SRK71ZM-SI  SRC71ZM-SI	 SRK80ZM-SI  SRC80ZM-SI
	 SRK50ZM-S  SRC50ZM-S				
	 SRKS0MA-S  SRC50MA-S				
 SRK45ZMP-S  SRC45ZMP-S					 SRK80ZM-SI  SRC80ZM-SI
	 SRK18YJ-S  SRC18YJ-S				
 FDTC40VF  SRC40ZMX-S	 FDTC50VF  SRC50ZMX-S	 FDTC60VF  SRC60ZMX-S			
 SRK50HE-SI  SRC50HE-SI	 SRK56HE-SI  SRC56HE-SI		 SRK63HE-SI  SRC63HE-SI	 SRK71HE-SI  SRC71HE-SI	

Производительность, кВт

4.0	4.5	5.0	6.0	7.1	8.0	10.0	12.5
		 SRK50ZMX-S SRK50ZM-S  SRK60ZMX-S  SRK71ZM-SI					
		 FDEN50VF  SRF50ZMX-S					
		 FDUM50VF  SRR50ZJ-S  SRR60ZJ-S					
		 FDTC50VF  FDTC60VF					
 SCM40ZJ-S	 SCM45ZJ-S	 SCM50ZJ-S	 SCM60ZJ-S	 SCM71ZJ-S	 SCM80ZJ-S	 SCM100ZJ-S	 SCM125ZJ-S

# СЕРИЯ SRK-ZMX-S

DELUXE series



SRK20ZMX-S, SRK25ZMX-S SRK35ZMX-S,  
SRK50ZMX-S, SRK60ZMX-S



Серия SRK-ZMX-S – это максимально функциональные модели Hi-End класса. Автоматически открывающаяся передняя панель обеспечивает всегда оптимальный расход воздуха, что снижает уровень шума и минимизирует потери. Четырехsegmentные жалюзи позволяют менять направление потока воздуха одновременно в 4 направлениях. Кроме того, кондиционеры этой серии относятся к линейке HYPER INVERTER и имеют наиболее высокую среди аналогов энергоэффективность. Экономия электроэнергии может достигать до 39% в год по сравнению с обычными инверторными моделями! Наружные блоки этих кондиционеров аналогичны блокам полупромышленной серии и позволяют работать на больших длинах магистралей хладагента, оставаясь при этом легкими и компактными. Внутренние блоки могут также использоваться в составе мульти-сплит-систем.

- Уровень шума внутреннего блока всего 21 дБ, внешнего всего 43 дБ.
- Новый сверхтихий режим работы вентилятора внутреннего блока (Ulo)
- Возможность подключения проводного пульта ΔV.
- Подключение пульта ΔV HotRodS (опция)
- Моющийся фотокаталитический фильтр уничтожает неприятные запахи.
- Антиаллергенная система очистки воздуха.
- Турмалиновое напыление – ионизация воздуха 24 часа в сутки.
- Класс энергопотребления «A++».
- Функция 3D-AUTO — трехмерное управление воздушным потоком.
- Возможность подключения к системе SUPERLINK.
- Возможность использования внутренних блоков в составе системы V-Multi.
- Работа в режиме охлаждения до -15°C, в режиме обогрева до -20°C.

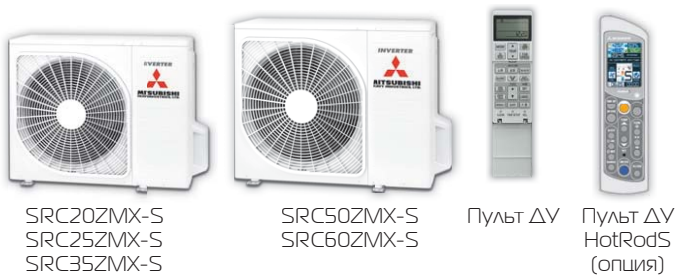

SRC20ZMX-S  
SRC25ZMX-S  
SRC35ZMX-S

SRC50ZMX-S  
SRC60ZMX-S

Пульт ΔV  
Пульт ΔV HotRodS (опция)

### ФУНКЦИИ ОЧИСТКИ ВОЗДУХА



### СТАНДАРТНЫЕ ФУНКЦИИ



### ФУНКЦИИ КОМФОРТНОГО ВОЗДУХООБМЕНА



### ФУНКЦИИ КОМФОРТА



### ФУНКЦИИ ТО И ПРОФИЛАКТИКИ



### ФУНКЦИИ ЭКОНОМИИ ЭНЕРГИИ



Характеристики			SRK20ZMX-S SRC20ZMX-S	SRK25ZMX-S SRC25ZMX-S	SRK35ZMX-S SRC35ZMX-S	SRK50ZMX-S SRC50ZMX-S	SRK60ZMX-S SRC60ZMX-S
Электропитание			1 фазный, 220/230/240В 50Гц				
Производительность охлаждения	ISO-TI(JIS)	кВт	2,0 (0,9-3,1)	2,5 (0,9-3,2)	3,5 (0,9-4,1)	5,0 (1,1-5,8)	6,1 (1,1-6,8)
Производительность нагрева	ISO-TI(JIS)	кВт	2,5 (0,9-4,3)	3,13 (0,9-4,7)	4,3 (0,9-5,1)	6,0 (0,6-7,7)	6,8 (0,6-8,2)
Потребляемая мощность при охлаждении		кВт	0,35 (0,19-0,7)	0,49 (0,19-0,82)	0,845 (0,19-1,01)	1,3 (0,2-1,8)	1,87 (0,2-2,50)
Потребляемая мощность при обогреве		кВт	0,45 (0,23-1,00)	0,595 (0,23-1,12)	0,96 (0,23-1,35)	1,36 (0,2-2,46)	1,67 (0,25-2,7)
Коэффициент энергоэффективности EER (охлаждение)			5,7	5,2	4,14	3,85	3,26
Коэффициент энергоэффективности COP (обогрев)			5,56	5,26	4,48	4,41	4,07
Рабочий ток при охлаждении	A		1,9	2,5	4,0	6,0	8,5
Рабочий ток при обогреве	A		2,4	3,1	4,6	6,2	8,6
Подключение электропитания			Наружный блок				
Уровень шума внутреннего блока	охлаждение (Hi/Me/Lo/Ulo)	дБ (A)	39/30/24/21	41/34/25/22	43/33/25/22	47/40/27/25	51/41/29/25
	обогрев (Hi/Me/Lo/Ulo)		38/33/25/21	41/34/27/21	42/35/27/22	48/40/33/26	48/41/34/27
Уровень звукового давления Внутреннего блока	охлаждение	дБ (A)	53	55	58	60	62
	обогрев		54	58	59	64	64
Внешние габариты блоков	внутренний / внешний	мм	309*890(+62)*220 / 595*780*290			309*890(+62)*220 / 640*800(+71)*290	
Масса блоков	внутренний / внешний	кг	13,5/35			13,5/45	
Диаметр труб хладагента	диаметр (жидкость / газ)	мм (дюйм)	ø 6,35(1/4") / ø 9,52 (3/8")			ø 6,35(1/4") / ø 12,7 (1/2")	
Максимальная длина трубопровода / перепад высот между блоками			15/10			30/20	
Хладагент			R 410 A				
Рабочий диапазон наружных температур при охлаждении	°C		от -15 до +46				
Рабочий диапазон наружных температур при обогреве	°C		от -20 до +21				
Воздушный фильтр			антиаллергенная система; антиаллергенный, фотокаталитический моющийся дезодорирующий фильтры				

\* Внутренний блок можно использовать в мульти-сплит-системе SCM и в составе системы V-Multi.

\*\* Внутренний блок можно подключить к интеллектуальной системе SUPERLINK.

\*\*\* К внутреннему блоку можно подключить проводной пульт.

**Моющийся фотокаталитический фильтр**

Уничтожает неприятные запахи

**Антиаллергенный фильтр и система очистки воздуха**

Технология MHI является оригинальной и единственной технологией дезактивации бытовых аллергенов с помощью температуры и влажности.

**Турмалиновое напыление теплообменника**

Ионизация воздуха 24 часа в сутки.

21 ДБ(А) ( )))

**Автоматическая панель для забора воздуха**

Открываясь, обеспечивает оптимальный расход воздуха, что снижает уровень шума и минимизирует энергопотери.

**Функция 3D-AUTO**

Трехмерное управление воздушным потоком. Кондиционирование без сквозняков, равномерно, в самые удаленные уголки комнаты

**Новая форма воздушных каналов**

Воздушные каналы спроектированы по законам аэродинамики, применяемые в разработке реактивных двигателей. Это обеспечивает мощный обдув с минимальным энергопотреблением.

НАИВЫСШИЙ КОЭФФИЦИЕНТ ЭНЕРГОЭФФЕКТИВНОСТИ COP 5.71

**Новый инверторный двигатель**

Новая схема управления инвертором обеспечивает самый высокий коэффициент энергоэффективности в отрасли.

**ПДУ HOTRODS СО ВСТРОЕННОЙ МЕТЕОСТАНЦИЕЙ\* ФУНКЦИОНАЛЬНЫЕ ОСОБЕННОСТИ**

**ТЕМПЕРАТУРА НА УЛИЦЕ**

Температуру наружного воздуха измеряет беспроводной внешний датчик (поставляется в комплекте), устанавливаемый за окном. Данные на пульт передаются посредством радиосигнала. При выключенном экране измерение значений производится каждую минуту. При включенном - каждые пять секунд.

**ПРОГНОЗ ПОГОДЫ**

В режиме «МЕТЕО» на дисплее отображается прогноз погоды на ближайшие 12 и 24 часа. Он формируется микропроцессором ПДУ на основе метеоданных, получаемых от беспроводного внешнего датчика.

**ВЛАЖНОСТЬ ВОЗДУХА**

Диапазон 20 - 99%. Погрешность 0,55%. Точность 1%. Измеряется внешним датчиком.

**АТМОСФЕРНОЕ ДАВЛЕНИЕ**

Диапазон 610 - 825 мм рт. ст. Погрешность 0,35%. Точность 1 мм рт. ст. Измеряется внешним датчиком.

**ИНФОРМАЦИОННАЯ СТРОКА**

На дисплее ПДУ отображается бегущая строка: знаменательная дата/праздничный день, фаза Луны, продолжительность светлого времени суток, мини-гороскоп.

**ВКЛЮЧЕНИЕ ОТ ПРИКОСНОВЕНИЯ**

Включение происходит либо при нажатии на любую кнопку клавиатуры, либо от прикосновения к металлическому ободку корпуса. При неактивности устройства через 15 секунд экран снижает яркость, сигнализируя о скором переходе в режим сна, после чего «засыпает».

**УСОВЕРШЕНСТВОВАННЫЙ ИНТЕРФЕЙС УПРАВЛЕНИЯ РАБОТОЙ КОНДИЦИОНЕРА**

Анимированный интерфейс гарантируют наглядное и интуитивно понятное управление работой кондиционера: положение жалюзи, режим работы кондиционера и вентилятора, установка температуры, включение функции антиаллергенной обработки, установка таймера включения/выключения, наличие индикатора заряда батареи пульта.

\* Опция



# СЕРИЯ SRK-ZM-S



SRK20ZM-S, SRK25ZM-S SRK35ZM-S, SRK50ZM-S



**Серия SRK-ZM-S** – это DC-инверторные модели премиум-класса. Автоматическое перемещение жалюзи у этих моделей возможно не только в горизонтальном, но и вертикальном направлении, тем самым обеспечивается трехмерное управление потоком воздуха. Благодаря инверторному приводу постоянного тока обеспечивается рекордно тихая работа кондиционера и высокая энергоэффективность. Внутренние блоки могут использоваться в составе мультисплит-систем.

- Уровень шума внутреннего блока – 21 дБ, внешнего – 43 дБ.
- Новый сверхтихий режим работы вентилятора внутреннего блока (Ulo)
- Возможность подключения к системе SUPERLINK.
- Подключение пульта ΔV HotRodS (опция)
- Встроенный модуль авторестарта.
- Антиаллергенная система очистки воздуха.
- Моющийся фотокаталитический дезодорирующий фильтр.
- Режим самоочистки.
- Силиконовое покрытие плат управления.
- Класс энергопотребления «А».
- Функция 3D-AUTO – трехмерное управление воздушным потоком.
- Работа в режиме охлаждения и обогрева до -15°C.

**ФУНКЦИИ ОЧИСТКИ ВОЗДУХА**



**СТАНДАРТНЫЕ ФУНКЦИИ**

**ФУНКЦИИ КОМФОРТНОГО ВОЗДУХООБМЕНА**



**ФУНКЦИИ КОМФОРТА**



**ФУНКЦИИ ТО И ПРОФИЛАКТИКИ**



**ФУНКЦИИ ЭКОНОМИИ ЭНЕРГИИ**



SRC20ZM-S,  
SRC25ZM-S,  
SRC35ZM-S

SRC50ZM-S

Пульт ΔV

Пульт ΔV  
HotRodS  
(опция)

Характеристики			SRK20ZM-S SRC20ZM-S	SRK25ZM-S SRC25ZM-S	SRK35ZM-S SRC35ZM-S	SRK50ZM-S SRC50ZM-S
Электропитание			1ф, 220/230/240В 50Гц			
Производительность охлаждения	ISO-T(JIS)	кВт	2,0 (1,0-2,7)	2,5 (1,0-2,9)	3,5 (1,0-3,8)	5,0 (1,6-5,5)
Производительность нагрева	ISO-T(JIS)	кВт	2,7 (1,2-3,9)	3,2 (1,0-4,2)	4,0 (1,3-4,8)	5,8 (1,6-6,6)
Потребляемая мощность при охлаждении		кВт	0,44 (0,21-0,77)	0,62 (0,21-0,88)	1,01 (0,21-1,24)	1,55 (0,4-2,2)
Потребляемая мощность при обогреве		кВт	0,62 (0,27-1,38)	0,80 (0,27-1,36)	1,00 (0,29-1,45)	1,59 (0,42-2,10)
Коэффициент энергоэффективности EER (охлаждение)			4,55	4,03	3,47	3,23
Коэффициент энергоэффективности COP (обогрев)			4,35	4,0	4,0	3,65
Рабочий ток при охлаждении	A		2,5	3,2	4,9	7,1
Рабочий ток при обогреве	A		3,2	4,0	4,9	7,3
Подключение электропитания			Наружный блок			
Уровень шума внутреннего блока	охлаждение (Hi/Me/Lo/Ulo)	дБ (A)	33/27/24/21	34/28/24/21	42/32/26/22	46/37/28/25
	обогрев (Hi/Me/Lo/Ulo)	дБ (A)	36/31/24/21	39/31/24/21	43/37/25/22	45/37/31/27
Уровень звукового давления внутреннего блока	охлаждение	дБ (A)	47	48	50	51
	обогрев	дБ (A)	46	49	51	53
Внешние габариты блоков	внутренний / внешний	мм	294x798x229 / 540x780(+62)x290			294x798x229 / 640*800(+71)*290
Масса блоков	внутренний / внешний	кг	9,5/31,5			9,5/40,5
Диаметр труб хладагента	диаметр (жидкость / газ)	мм (дюйм)	ø6,35(1/4") / ø9,52 (3/8")			ø6,35(1/4") / ø12,7 (1/2")
Максимальная длина трубопровода / перепад высот между блоками			15/10			25/15
Хладагент			R 410 A			
Рабочий диапазон наружных температур при охлаждении		°C	от -15 до +46			
Рабочий диапазон наружных температур при обогреве		°C	от -15 до +21			
Воздушный фильтр			антиаллергенный, фотокаталитический моющийся дезодорирующий фильтры			

\* Внутренний блок можно использовать в мульти-сплит-системе SCM.  
 \*\* Внутренний блок можно подключить к интеллектуальной системе SUPERLINK.  
 \*\*\* К внутреннему блоку можно подключить проводной пульт.





# СЕРИЯ SRK-MA-S

Design series



SRK20MA-S, SRK25MA-S, SRK35MA-S, SRK50MA-S

Серия SRK-MA-S (Design Inverter) – это дизайнерская серия суперинверторов от MHI, которые функционируют в двойном режиме: PAM\* (изменение амплитуды импульса) и PWM\* (изменение длительности импульса). Все кондиционеры серии SRK-MA-S имеют высочайший уровень энергосбережения, значительно превосходящий параметры шкалы энергоэффективности приборов, установленные для класса «А». Фронтальная панель внутреннего блока покрыта серебряной краской с эффектом растушевки и прозрачной панелью с зеркальным обрамлением и логотипом производителя.

На корпусе расположен дисплей индикатора температуры воздуха, по желанию пользователя показывающий температуру либо внутри помещения, либо снаружи (на улице). В новой серии реализован полностью автоматический режим работы, в процессе которого кондиционер регулирует скорость вращения вентилятора и настраивает направление воздушного потока для обеспечения комфортных условий в любом уголке обслуживаемого помещения.

Кондиционеры данной серии являются чрезвычайно тихими (до 21 дБ на низкой скорости вентилятора) и не причинят неудобств даже при эксплуатации в ночное время. Помимо стандартного моющего пылевого фильтра, блок дополнительно оснащается двумя специальными фильтрами: дезодорирующим и антиаллергенным (на основе природных энзимов).



SRC20MA-S  
SRC25MA-S  
SRC35MA-S  
SRC50MA-S



Пульт ДУ

## ФУНКЦИИ ОЧИСТКИ ВОЗДУХА



## СТАНДАРТНЫЕ ФУНКЦИИ



## ФУНКЦИИ КОМФОРТНОГО ВОЗДУХООБМЕНА



## ФУНКЦИИ КОМФОРТА



## ФУНКЦИИ ТО И ПРОФИЛАКТИКИ



## ФУНКЦИИ ЭКОНОМИИ ЭНЕРГИИ



### Улучшенный пульт управления

Поверхность с защитным слоем. Настройка блокировки от детей.



### Функция зонированной подачи воздуха

Одним нажатием кнопки AREA на пульте ДУ потребитель может установить направление воздушного потока в соответствии с его потребностями. Для комфортного кондиционирования можно выбрать одну из 6-ти возможных зон комнаты: центр, левый низ, левый верх, середина, все стороны и т.д.

Характеристики	Внутренний блок		SRK20MA-S	SRK25MA-S	SRK35MA-S	SRK50MA-S
	Наружный блок		SRC20MA-S	SRC25MA-S	SRC35MA-S	SRC50MA-S
Электропитание			1 фазный, 220/230/240В 50 гц			
Производительность охлаждения	ISO-T(JIS)	кВт	2,0 (1-2,7)	2,5 (1-3,2)	3,5 (1-4,0)	5,0 (1,6-5,5)
Производительность нагрева	ISO-T(JIS)	кВт	2,7 (1,2-3,9)	3,2 (1,2-4,2)	4,0 (1,3-4,7)	5,8 (1,6-6,6)
Потребляемая мощность при охлаждении		кВт	0,45 (0,31-0,90)	0,68 (0,31-1,32)	0,96 (0,29-1,45)	1,56 (0,44-2,38)
Потребляемая мощность при обогреве		кВт	0,60 (0,37-1,23)	0,79 (0,37-1,34)	1,10 (0,37-1,45)	1,6 (0,44-3,04)
Коэффициент энергоэффективности EER (охлаждение)			4,44	3,68	3,65	3,21
Коэффициент энергоэффективности COP (обогрев)			4,5	4,05	3,64	3,63
Рабочий ток при охлаждении		A	1,4-4,1	1,4-6,0	1,3-6,6	2,0-10,8
Рабочий ток при обогреве		A	1,7-5,6	1,7-6,1	1,7-6,6	2,0-13,8
Подключение электропитания			Внутренний блок			
Уровень шума внутреннего блока	охлаждение	дБ(A)	21-27-37	22-27-37	23-31-39	25-34-44
	обогрев	дБ(A)	24-28-37	23-29-38	23-34-41	25-34-48
Уровень шума наружного блока	охлаждение	дБ(A)	43	44	46	50
	обогрев	дБ(A)	45	45	50	50
Внешние габариты блоков	внутренний/внешний	мм	798x230x294 / 780x290x540	798x230x294 / 780x290x540	798x230x294 / 780x290x540	798x230x294 / 850x290x640
Масса блоков	внутренний/внешний	мм	10 / 32	10 / 32	10,5 / 35	10,5 / 42
Размер труб хладагента	диаметр (газ, жидкость)	мм (дюйм)	6,35; 9,52 (1/4; 3/8)			6,35; 12,7 (1/4; 1/2)
Максимальная длина трубопровода/перепад высот между блоками	м		15 / 5			
Заводская заправка фреоном, длина	м		Max. 15			
Рабочий диапазон наружных температур при охлаждении	°C		18-43			
Рабочий диапазон наружных температур при обогреве	°C		-15~24			
Воздушные фильтры			Пылевой, дезодорирующий, энзимовый			

# СЕРИЯ SRK-ZMP-S



SRK25ZMP-S, SRK35ZMP-S, SRK45ZMP-S



Серия **SRK-ZMP-S** обладает всеми преимуществами инверторных кондиционеров – высокая энергоэффективность, низкий уровень шума, работа на обогрев и охлаждение при температуре наружного воздуха до -15°C. При этом кондиционеры серии SRK-ZMP-S имеют невысокую стоимость и доступны для широкого круга покупателей. Внутренний блок имеет новый дизайн. Благодаря усовершенствованной форме теплообменника, фронтальная панель внутреннего блока цельнолитая и изготовлена из высококачественного пластика белого цвета.

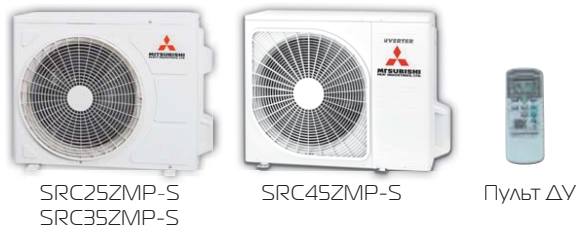

SRC25ZMP-S  
SRC35ZMP-S

SRC45ZMP-S

Пульт ДУ

**СТАНДАРТНЫЕ ФУНКЦИИ**



**ФУНКЦИИ ОЧИСТКИ ВОЗДУХА**



**ФУНКЦИИ КОМФОРТНОГО ВОЗДУХООБМЕНА**



**ФУНКЦИИ КОМФОРТА**



**ФУНКЦИИ ТО И ПРОФИЛАКТИКИ**



**ФУНКЦИИ ЭКОНОМИИ ЭНЕРГИИ**



Внутренний блок				SRK25ZMP-S	SRK35ZMP-S	SRK45ZMP-S
Наружный блок				SRC25ZMP-S	SRC35ZMP-S	SRC45ZMP-S
Электропитание				1 фаза, 220-240 в, 50 Гц		
Производительность охлаждения (мин. ~ макс.)			кВт	2,5 (0,9~2,8)	3,2 (0,9~3,5)	4,5 (0,9~4,8)
Производительность нагрева (мин. ~ макс.)			кВт	2,8 (0,8~3,9)	3,6 (0,9~4,3)	5,0 (0,8~5,8)
Потребляемая мощность		охлаждение/обогрев	кВт	0,78/0,755	0,995/0,995	1,495/1,385
Коэффициент энергоэффективности EER/COP		охлаждение/обогрев		3,21/3,71	3,22/3,62	3,01/3,61
Пусковой ток		220/230/240 В	A	3,9/3,8/3,6	4,9/4,7/4,5	7,0/6,7/6,4
Максимальный рабочий ток			A	9	9	14
Уровень звукового давления внутреннего блока	внутренний	охлаждение/обогрев	дБ(A)	59/58	60/58	60/64
	наружный	охлаждение/обогрев		60/59	60/60	65/65
Уровень шума внутреннего блока	внутренний	охлаждение (Hi/Me/Lo)	дБ(A)	45-34-23	47-36-23	46-40-25
	наружный	обогрев (Hi/Me/Lo)		43-34-26	44-36-28	48-43-32
Расход воздуха	внутренний	охлаждение	м³/мин	101-7,3-4,2	9,5-6,8-4,2	9,0-7,2-3,8
	наружный	обогрев		9,5-7,3-5,2	9,6-7,4-5,5	12,0-9,2-6,2
Внешние габариты блоков	внутренний	Высота*Ширина*Глубина	мм	262x769x210		
	наружный			540x545(+57)x275		595x780(+62)x290
Масса блоков		Внутренний/наружный	кг	6,9/25	7,2/27	7,6/42
Диаметр труб хладагента		Жидкость/газ	Ø мм	6,35 (1/4") / 9,52 (3/8")		6,35 (1/4") / 12,7 (1/2")
Максимальная длина трубопровода			м	макс. 15		макс. 25
Перепад высот между блоками		внешний блок выше/ниже	м	макс. 10/ макс. 10		макс. 15/ макс. 15
Рабочий диапазон наружных температур		охлаждение	°C	-15~46		
		обогрев		-15~24		
Воздушный фильтр				нет		



# СЕРИЯ SRK-YJ-S



SRK10YJ-S, SRK13YJ-S, SRK18YJ-S

**Серия SRK-YJ-S** – уникальное предложение от Mitsubishi Heavy Ind. Это инверторный кондиционер, который может работать только на охлаждение, режим обогрева не реализован. Все остальные функции создания комфортного кондиционирования и обработки воздуха в данной серии сохранены. Объемный обдув, без сквозняков, двойная система очистки воздуха: энзимовый фильтр уничтожает вирусы и бактерии, фотокаталитический удаляет неприятные запахи, а турмалиновое покрытие теплообменника наполняет воздух отрицательными ионами, делая его свежим, как у горного ручья или в лесу после дождя.

- Режимы охлаждение, осушение, вентиляция.
- Режим 3D AUTO (3 независимых двигателя жалюзи – трехмерный воздушный поток).
- Пылевой фильтр (G2).
- Фильтр на природных энзимах убивает вирусы и бактерии.
- Фотокаталитический фильтр удаляет неприятные запахи.
- Ионизация воздуха (24 часа).
- Подсветка клавиш и дисплея ПДУ в темное время суток.
- Стильный дизайн, внутренний блок ярко-белого цвета с объемным логотипом производителя.

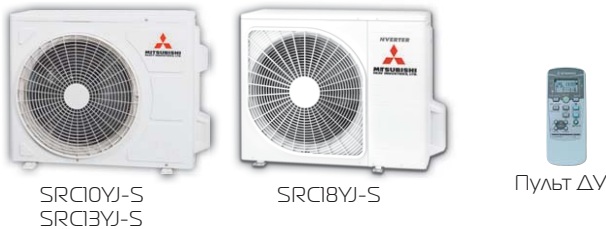

SRK10YJ-S  
SRK13YJ-S

SRK18YJ-S

Пульт ДУ

#### ФУНКЦИИ ОЧИСТКИ ВОЗДУХА



#### СТАНДАРТНЫЕ ФУНКЦИИ



#### ФУНКЦИИ КОМФОРТНОГО ВОЗДУХООБМЕНА



#### ФУНКЦИИ КОМФОРТА



#### ФУНКЦИИ ТО И ПРОФИЛАКТИКИ



#### ФУНКЦИИ ЭКОНОМИИ ЭНЕРГИИ



Характеристики		Внутренний блок	SRK10YJ-S	SRK13YJ-S	SRK18YJ-S
		Наружный блок	SRK10YJ-S	SRK13YJ-S	SRK18YJ-S
Электропитание			1 фазный, 220-240В, 50Гц		
Производительность охлаждения	ISO-T (JIS)	кВт	2,5 (1,0 – 2,7)	3,5 (1,0 – 3,7)	5,0 (1,6 – 5,5)
Потребляемая мощность при охлаждении		кВт	0,7 (0,21 – 0,88)	0,9 (0,21 – 1,24)	1,56 (0,4 – 2,2)
Коэффициент энергоэффективности EER (охлаждение)			3,57	3,54	3,21
Рабочий ток при охлаждении		А	3,5	4,7	7,5
Подключение электропитания			Внутренний блок		
Уровень шума внутреннего блока	Охлаждение (Hi-Me-Lo)	дБ(А)	24-30-40	28-34-46	28-37-49
Уровень шума наружного блока	Охлаждение (Hi-Me-Lo)	дБ(А)	44	46	50
Внешние габариты	внутренний	мм	268x790x213		
	внешний		540x780x290		640x800x290
Масса блоков	внутренний	кг	8,5		
	внешний		32	35	42
Размер труб хладагента	Диаметр (жидкость; газ)	Мм (дюйм)	6,35 / 9,52 (1/4; 3/8)		6,35 / 12,7 (1/4; 1/2)
Максимальная длина трубопровода/перепад высот между блоками		м	15/10	15/10	25/15
Характеристики кабеля (межблочный/кабель питания)		мм <sup>2</sup>	4x1,5 / 3x1,5 (2,5)*		
Хладагент (масса)			410R (1,05 кг)		410 R (1,35 кг)
Рабочий диапазон наружных температур при охлаждении		°C	+21~+46°C (-15~+46°C)**		
Воздушные фильтры			Энзимовый; фотокаталитический моющийся дезодорирующий		

\* Согласно расчётам ПУЭ на объекте

\*\* При условии установки зимнего комплекта (опция)

# СЕРИЯ SRK-ZM-S1



SRK63ZM-S1, SRK71ZM-S1, SRK80ZM-S1



**Серия SRK-ZM-S1** – модели премиум класса, работающие на озонобезопасном хладагенте R410A и предназначенные для кондиционирования больших помещений. Сочетание инверторного привода компрессора с векторным управлением, оптимизированной формы вентиляторов наружного и внутреннего блоков, применения электродвигателей постоянного тока с плавным регулированием производительности и еще ряда эксклюзивных технологий дало возможность получить самый высокий в отрасли класс энергоэффективности для данной мощностной линейки.

- Уровень шума внутреннего блока всего 26 дБ, внешнего всего 43 дБ.
- Новый сверхтихий режим работы вентилятора внутреннего блока (Ulo)
- Возможность подключения к системе SUPERLINK
- Встроенный модуль автостарта
- Моющийся фотокаталитический дезодорирующий фильтр
- Режимы антиаллергенной обработки.
- Режим самоочистки.
- Турмалиновое напыление – ионизация воздуха 24 часа в сутки.
- Силиконовое покрытие плат управления
- Класс энергопотребления «А».
- Функция 3D-AUTO – трехмерное управление воздушным потоком (только ручное управление).
- Работа в режиме охлаждения и обогрева до -15°C.



**ФУНКЦИИ ОЧИСТКИ ВОЗДУХА**

- ALLERGEN FILTER
- SUN FILTER
- Allergen System
- Self Clean

**СТАНДАРТНЫЕ ФУНКЦИИ**

- RESERVE ON/OFF
- Auto Restart
- LUMINOUS
- 24h ION

**ФУНКЦИИ КОМФОРТНОГО ВОЗДУХООБМЕНА**

- AirScroll
- Auto Flap
- Memory
- Vertical Swing
- Horizontal Swing

**ФУНКЦИИ КОМФОРТА**

- Fuzzy
- Auto
- HI POWER

**ФУНКЦИИ ТО И ПРОФИЛАКТИКИ**

- MC (Maintenance Call)
- Detachable
- Diagnostic

**ФУНКЦИИ ЭКОНОМИИ ЭНЕРГИИ**

- ENERGY SAVING
- DRY
- On Timer
- OFF Timer
- 24h Timer
- SLEEP
- Silent 10°C
- Night setback

Характеристики				SRK63ZM-S1 SRC63ZM-S1	SRK71ZM-S1 SRC71ZM-S1	SRK80ZM-S1 SRC80ZM-S1
Электропитание				1 фазный, 220/230/240В 50Гц		
Производительность охлаждения	ISO-TL(JIS)	кВт	6.3 (215~71)	7.1 (215~8.0)	8.0 (215~8.5)	
Производительность нагрева	ISO-TL(JIS)	кВт	7.1 (17~9.5)	8.0 (16~10.0)	9.0 (17~10.5)	
Потребляемая мощность при охлаждении		кВт	1.76 (0.54~2.3)	2.16 (0.54~2.80)	2.65 (0.54~3.00)	
Потребляемая мощность при обогреве		кВт	1.79 (0.37~3.30)	2.14 (0.37~3.40)	2.55 (0.37~3.65)	
Кoeffициент энергоэффективности EER (охлаждение)				3.58	3.29	3.02
Кoeffициент энергоэффективности COP (обогрев)				3.97	3.74	3.53
Пусковой ток	A		8.5/8.1/7.8	10.1/9.7/9.3	12.4/11.9/11.4	
Максимальный рабочий ток	A		17	17	17	
Подключение электропитания				Наружный блок		
Уровень шума внутреннего блока	охлаждение (Hi/Me/Lo/Ulo)	дБ (A)	47/43/37/26	49/45/39/26	51/47/41/26	
	обогрев (Hi/Me/Lo/Ulo)		44/41/36/33	46/43/38/35	48/45/40/37	
Уровень звукового давления Внутреннего блока	охлаждение	дБ (A)	59	60	64	
	обогрев		60	61	62	
Внешние габариты блоков	внутренний / внешний	мм	318*1098*248 / 750*880(+88)*340			
Масса блоков	внутренний / внешний	кг	16/57			
Диаметр труб хладагента	диаметр (жидкость / газ)	мм (дюйм)	6.35 (1/4") / 15.88 (5/8")			
Максимальная длина трубопровода / перепад высот между блоками				30 / 20		
Расход воздуха	внутренний	охлаждение	18.5 / 16.0 / 13.0 / 8.0	19.5 / 17.5 / 14.0 / 8.0	21.5 / 18.5 / 15.0 / 8.0	
		обогрев	21.5 / 19.5 / 15.5 / 14.0	21.5 / 19.5 / 15.5 / 14.0	23.5 / 20.5 / 17.0 / 15.0	
		охлаждение	55.0 / 43.5	55.0 / 43.5	63.0 / 49.5	
Рабочий диапазон наружных температур при охлаждении		°C	от -15 до +46			
Рабочий диапазон наружных температур при обогреве		°C	от -15 до +21			
Воздушный фильтр	антиаллергенная система; антиаллергенный, фотокаталитический моющийся дезодорирующий фильтры					

\* Внутренний блок можно использовать в мульти-сплит-системе SCM.  
 \*\* Внутренний блок можно подключить к интеллектуальной системе SUPERLINK.  
 \*\*\* К внутреннему блоку можно подключить проводной пульт.





SRF25ZMX-S, SRF35ZMX-S,  
SRF50ZMX-S

# СЕРИЯ SRF-ZMX-S



В рамках серии ZMX теперь предлагаются и напольные внутренние блоки. Модели **серии SRF-ZMX** имеют все преимущества традиционных, настенных кондиционеров этой серии, и к ним добавляются преимущества напольных кондиционеров – они более эффективно работают в режиме обогрева, дают более широкий выбор места установки, чем настенные. Внутренние блоки могут также использоваться в составе мульти-сплит систем.

- Низкий уровень шума (26 дБ для блока SRF25ZMX-S).
- Выдув воздуха сверху, снизу, или в обоих направлениях.
- Автоматический выбор направления выдува в зависимости от режима работы. Направление можно задавать также и вручную.
- Возможно управление с внутреннего блока.
- Удобство монтажа – вывод дренажных и фреоновых трубопроводов возможен в 6 направлениях.
- Работа в режиме охлаждения и обогрева до -15°C.



SRC25ZMX-S  
SRC35ZMX-S



SRC50ZMX-S



Пульт ДУ

#### ФУНКЦИИ ОЧИСТКИ ВОЗДУХА



#### СТАНДАРТНЫЕ ФУНКЦИИ



#### ФУНКЦИИ КОМФОРТНОГО ВОЗДУХООБМЕНА



#### ФУНКЦИИ КОМФОРТА



#### ФУНКЦИИ ТО И ПРОФИЛАКТИКИ



#### ФУНКЦИИ ЭКОНОМИИ ЭНЕРГИИ



Характеристики			SRF25ZMX-S SRC25ZMX-S	SRF35ZMX-S SRC35ZMX-S	SRF50ZMX-S SRC50ZMX-S
Электропитание			1 фазный, 220/230/240В 50Гц		
Производительность охлаждения	ISO-T1(JIS)	кВт	2,5 (0,9~3,2)	3,5 (0,9~4,1)	5,0 (1,1~5,2)
Производительность нагрева	ISO-T1(JIS)	кВт	3,4 (0,9~4,7)	4,5 (0,9~5,1)	6,0 (0,6~6,9)
Потребляемая мощность при охлаждении		кВт	0,521 (0,19~0,82)	0,890 (0,19~1,26)	1,390 (0,2~1,7)
Потребляемая мощность при обогреве		кВт	0,723 (0,23~1,2)	1,124 (0,23~1,43)	1,540 (0,2~2,25)
Коэффициент энергоэффективности EER (охлаждение)			4,8	3,93	3,6
Коэффициент энергоэффективности COP (обогрев)			4,7	4,0	3,9
Пусковой ток	A		3,6/3,4/3,3	5,2/4,9/4,7	7,1/6,8/6,5
Максимальный рабочий ток			8	8	15
Подключение электропитания			Наружный блок		
Уровень шума внутреннего блока	охлаждение (Hi/Me/Lo/Ulo)	дБ (А)	40/32/29/26		46/42/35/32
	обогрев (Hi/Me/Lo/Ulo)		40/35/33/28		47/41/39/39
Уровень звукового давления Внутреннего блока	охлаждение	дБ (А)	47		52
	обогрев		47		51
Внешние габариты блоков			внутренний / внешний		мм
Масса блоков			внутренний / внешний		кг
Диаметр труб хладагента			диаметр (жидкость / газ)		мм (дюйм)
Максимальная длина трубопровода / перепад высот между блоками			15 / 10		30 / 20
Хладагент			R 410 A		
Рабочий диапазон наружных температур при охлаждении			°C		от -15 до +46
Рабочий диапазон наружных температур при обогреве			°C		от -15 до +21
Воздушный фильтр			на природных энзимах; фотокаталитический моющийся дезодорирующий		

\* Внутренний блок можно использовать в мульти-сплит-системе SCM.

\*\*\* К внутреннему блоку можно подключить проводной пульт.



# СЕРИЯ SRK-HG-S



SRK20HG-S, SRK28HG-S, SRK40HG-S

**Серия SRK-HG** – неинверторные модели, соответствующие классу «А» по шкале энергоэффективности приборов. Они имеют стильный, современный дизайн с литой передней панелью и малой глубиной внутреннего блока. Благодаря особой аэродинамической форме вентилятора и выходных жалюзи обеспечивается мощный поток воздуха и его равномерное распределение по всему объему помещения, а также низкий уровень шума.

- Компактные размеры, «плоский» дизайн с малой глубиной внутреннего блока.
- Встроенный модуль авторестарта.
- Моющийся фотокаталитический дезодорирующий фильтр
- Фильтр на природных энзимах.
- Режим самоочистки.
- Турмалиновое напыление – ионизация воздуха 24 часа в сутки.
- Класс энергопотребления «А».
- Работа на охлаждение до -30°C.\*

\* При условии установки зимнего комплекта (опция)

#### ФУНКЦИИ ОЧИСТКИ ВОЗДУХА



#### СТАНДАРТНЫЕ ФУНКЦИИ



#### ФУНКЦИИ КОМФОРТНОГО ВОЗДУХООБМЕНА



#### ФУНКЦИИ КОМФОРТА



#### ФУНКЦИИ ТО И ПРОФИЛАКТИКИ



#### ФУНКЦИИ ЭКОНОМИИ ЭНЕРГИИ



SRC20HG-S, SRC28HG-S, SRC40HG-S Пульт ДУ

Характеристики			SRK20HG-S SRC20HG-S	SRK28HG-S SRC28HG-S	SRK40HG-S SRC40HG-S
Электропитание			1 фазный, 220/230/240В 50Гц		
Производительность охлаждения	ISO-T1(JIS)	кВт	2,07	2,6	3,6
Производительность нагрева	ISO-T1(JIS)	кВт	2,22	2,8	3,92
Потребляемая мощность при охлаждении		кВт	0,64	0,81	1,12
Потребляемая мощность при обогреве		кВт	0,61	0,77	1,15
Коэффициент энергоэффективности EER (охлаждение)			3,23	3,21	3,21
Коэффициент энергоэффективности COP (обогрев)			3,64	3,64	3,41
Пусковой ток			18,9	17,2	25,2
Подключение электропитания			Внутренний блок		
Уровень шума внутреннего блока	охлаждение	дБ (А)	27-30-34	30-33-39	34-38-40
	обогрев		27-31-34	29-33-40	34-38-40
Уровень звукового давления Внутреннего блока	охлаждение	дБ (А)	52	55	56
	обогрев		52	56	57
Внешние габариты блоков	внутренний / внешний	мм	268*790*199 / 540*780*290		
Масса блоков	внутренний / внешний	кг	8,5 / 29	8,5 / 31	8,5 / 38
Диаметр труб хладагента	диаметр (жидкость / газ)	мм (дюйм)	ø 6,35(1/4") / ø 9,52 (3/8")		
Максимальная длина трубопровода / перепад высот между блоками			15/10		
Рабочий диапазон наружных температур при охлаждении			°C от -30* до +43		
Рабочий диапазон наружных температур при обогреве			°C от -5 до +21		
Воздушный фильтр			на природных энзимах, фотокаталитический моющийся дезодорирующий		

\* При условии установки зимнего комплекта

# СЕРИЯ SRK-HE-S1



SRK50HE-S1, SRK56HE-S1



SRK63HE-S1, SRK71HE-S1



**Серия SRK-HE-S1** – модели, предназначенные для кондиционирования больших помещений. Внутренний блок имеет стильный, «обтекаемый» дизайн с литой передней панелью. Благодаря особой аэродинамической форме вентилятора и выходных жалюзи обеспечивается мощный поток воздуха и его равномерное распределение по всему объему помещения, а также низкий уровень шума.

- Встроенный модуль авторестарта.
- Моющийся фотокаталитический дезодорирующий фильтр.
- Фильтр на природных энзимах.
- Режим самоочистки.
- Турмалиновое напыление – ионизация воздуха 24 часа в сутки.
- Класс энергопотребления «А».
- Возможность подключения проводного пульта ДУ.
- Работа на охлаждение до -30°C.\*

\* При условии установки зимнего комплекта (опция)

## ФУНКЦИИ ОЧИСТКИ ВОЗДУХА



## СТАНДАРТНЫЕ ФУНКЦИИ



## ФУНКЦИИ КОМФОРТНОГО ВОЗДУХООБМЕНА



## ФУНКЦИИ КОМФОРТА



## ФУНКЦИИ ТО И ПРОФИЛАКТИКИ



## ФУНКЦИИ ЭКОНОМИИ ЭНЕРГИИ



SRC50HE-S1,  
SRC56HE-S1,  
SRC63HE-S1



SRC71HE-S1



RC-E1R  
(опция)



Пульт ДУ

Характеристики			SRK50HE-S1 SRC50HE-S1	SRK56HE-S1 SRC56HE-S1	SRK63HE-S1 SRC63HE-S1	SRK71HE-S1 SRC71HE-S1
Электропитание			1 фазный, 220/230/240В 50Гц			
Производительность охлаждения	ISO-T(JIS)	кВт	4,7	5,1	6,3	7,1
Производительность нагрева	ISO-T(JIS)	кВт	5,3	5,8	6,7	7,5
Потребляемая мощность при охлаждении		кВт	1,41	1,59	2,19	2,21
Потребляемая мощность при обогреве		кВт	1,4	1,58	1,85	2,07
Коэффициент энергоэффективности EER (охлаждение)			3,33	3,21	2,88	3,21
Коэффициент энергоэффективности COP (обогрев)			3,79	3,67	3,62	3,62
Пусковой ток		A	39,6	45,2	53	49
Подключение электропитания			Внутренний блок		Наружный блок	
Уровень шума внутреннего блока	охлаждение	дБ (А)	34-39-43	35-40-44	37-40-44	38-41-45
	обогрев		35-39-44	35-39-44	37-41-45	38-41-46
Уровень звукового давления Внутреннего блока	охлаждение	дБ (А)	58	59	59	59
	обогрев		61	61	60	60
Внешние габариты блоков	внутренний / внешний	мм	298*840*259 / 640*850*290		318*1098*248 / 640*850*290	
Масса блоков	внутренний / внешний	кг	12 / 44		15 / 47	
Диаметр труб хладагента	диаметр (жидкость / газ)	мм (дюйм)	ø 6,35(1/4") / ø 12,7 (1/2")			ø 6,35(1/4") / ø 15,88 (5/8")
Максимальная длина трубопровода / перепад высот между блоками			25 / 15 м			
Рабочий диапазон наружных температур при охлаждении		°C	-30*...+43 °C			
Рабочий диапазон наружных температур при обогреве		°C	-5...+21 °C			
Воздушный фильтр			на природных энзимах; фотокаталитический моющийся дезодорирующий			

\* При условии установки зимнего комплекта (опция)

# СЕРИЯ SRR-ZJ-S



SRR25ZJ-S, SRR35ZJ-S, SRR50ZJ-S



**Серия SRR-ZJ** – серия бытовых инверторных сплит-систем с внутренними блоками канального типа. Основное достоинство канальных кондиционеров – возможность скрытого монтажа и отсутствие необходимости вписывать кондиционер в дизайн помещения сочетается в данном случае с достоинствами бытовых инверторных кондиционеров – высокой энергоэффективностью, низким уровнем шума. Внутренние блоки могут использоваться в составе мульти-сплит систем.

- Низкий уровень шума.
- Встроенный модуль авторестарта.
- Режим самоочистки.
- Siliconовое покрытие плат управления.
- Многозональный воздушный фильтр в комплекте кондиционера.
- Работа в режиме охлаждения до -15°C, в режиме обогрева до -20°C.
- Статистическое давление 5Па



SRC25ZMX-S  
SRC35ZMX-S  
SRC50ZMX-S



Пульт ДУ



RC-E5  
RCH-E3  
(опция)

#### ФУНКЦИИ ОЧИСТКИ ВОЗДУХА



#### ФУНКЦИИ КОМФОРТА



#### ФУНКЦИИ ЭКОНОМИИ ЭНЕРГИИ



#### СТАНДАРТНЫЕ ФУНКЦИИ



#### ФУНКЦИИ ТО И ПРОФИЛАКТИКИ



Характеристики			SRR25ZJ-S SRC25ZMX-S	SRR35ZJ-S SRC35ZMX-S
Электропитание			1ф,220/230/240В 50Гц	
Производительность охлаждения	ISO-TI(JIS)	кВт	2,5 (0,9-3,2)	3,5 (0,9-4,1)
Производительность нагрева	ISO-TI(JIS)	кВт	3,4 (0,9-4,7)	4,2 (0,9-5,1)
Потребляемая мощность при охлаждении		кВт	0,58 (0,19-0,82)	1,08 (0,19-1,26)
Потребляемая мощность при обогреве		кВт	0,75 (0,23-1,20)	1,10 (0,23-1,43)
Коэффициент энергоэффективности EER (охлаждение)			4,31	3,24
Коэффициент энергоэффективности COP (обогрев)			4,53	3,82
Пусковой ток			3,7/3,6/3,4	5,1/4,8/4,6
Максимальный рабочий ток			9	9
Подключение электропитания			Наружный блок	
Уровень шума внутреннего блока	охлаждение	дБ (А)	29-35-40	30-37-42
	обогрев		31-38-41	32-40-43
Уровень звукового давления внутреннего блока	охлаждение	дБ (А)	54	56
	обогрев		55	57
Внешние габариты блоков	внутренний / внешний	мм	230x740x455 / 595x780x290	
	внутренний / внешний	кг	22 / 35	
Диаметр труб хладагента	диаметр (жидкость / газ)	мм (дюйм)	ø6,35(1/4") / ø9,52 (3/8")	
Максимальная длина трубопровода / перепад высот между блоками			15/10	
Хладагент			R 410 A	
Рабочий диапазон наружных температур при охлаждении			от -15 до +46	
Рабочий диапазон наружных температур при обогреве			от -15 до +21	
Воздушный фильтр			нет	
Расход воздуха	внутренний	охлаждение	8,5/7,0/5,0	9,0/7,5/5,5
		обогрев	10,0/9,0/6,5	11,0/9,5/7,0
	внутренний	охлаждение	29,5/27,0	32,5/29,5

\* Внутренний блок можно использовать в мульти-сплит-системе SCM и в составе системы V-Multi.

\*\*\* К внутреннему блоку можно подключить проводной пульт.



# СЕРИЯ FDTC-VF



FDTC25VF, FDTC35VF, FDTC40VF,  
FDTC50VF, FDTC60VF,

**Серия FDTC-VF** – серия бытовых инверторных сплит-систем с внутренними блоками кассетного типа. Основное достоинство кассетных кондиционеров – равномерное распределение воздушного потока по всему объему помещения сочетается в данном случае с достоинствами бытовых инверторных кондиционеров – высокой энергоэффективностью, низким уровнем шума. Внутренние блоки устанавливаются в стандартную ячейку подвесного потолка, оснащены дренажными помпами и могут использоваться в составе мульти сплит-систем.

- Низкий уровень шума.
- Встроенный модуль авторестарта.
- Индивидуальное управление жалюзи.
- Встроенная дренажная помпа обеспечивает подъем конденсата на уровень до 600 мм от уровня потолка.
- Широкий выбор пультов ДУ.
- Режим самоочистки.
- Силиконовое покрытие плат управления.
- Работа в режиме охлаждения до -15°C, в режиме обогрева до -20°C.

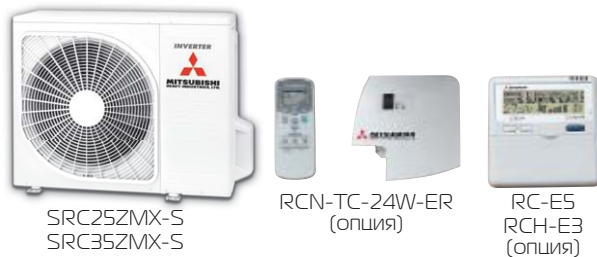

## СТАНДАРТНЫЕ ФУНКЦИИ



## ФУНКЦИИ КОМФОРТНОГО ВОЗДУХООБМЕНА



## ФУНКЦИИ КОМФОРТА



## ФУНКЦИИ ТО И ПРОФИЛАКТИКИ



## ФУНКЦИИ ЭКОНОМИИ ЭНЕРГИИ



Характеристики	Внутренний		FDTC25VF	FDTC35VF	FDTC40VF	FDTC50VF	FDTC60VF
	Наружный		SRC25ZMX-S	SRC35ZMX-S	SRC40ZMX-S	SRC50ZMX-S	SRC60ZMX-S
Электропитание			1 фазный, 220/230/240В, 50 Гц				
Производительность охлаждения	ISO-TJ(JIS)	кВт	2,55 (0,9~3,2)	3,6 (0,9~4,1)	4,0 (1~4,7)	5,0 (1~5,6)	5,6 (1~6,3)
Производительность обогрева	ISO-TJ(JIS)	кВт	3,45 (0,9~4,7)	4,25 (0,9~5,1)	4,5 (0,6~5,4)	5,4 (0,6~6,3)	6,7 (0,6~6,7)
Потребляемая мощность	охлаждение/обогрев	кВт	0,6 / 0,84	1,07 / 1,10	1,04 / 1,10	1,56 / 1,45	1,9 / 2,07
Коэффициент энергоэффективности	охлаждение (EER)		4,25	3,36	3,85	3,21	2,81
	обогрев (COP)		4,11	3,66	4,09	3,72	3,24
Пусковой ток	220/230/240 V		4,1 / 4,0 / 3,8	5,3 / 5,1 / 4,9	5,0	5,0	5,0
Максимальный рабочий ток		A	9	9	12	14	14
Уровень звукового давления	внутренний	охлаждение/обогрев	56	58	60	60	60
	внешний	охлаждение/обогрев	56	58	63	63	64
Уровень шума	внутренний	охлаждение (Hi/Me/Lo)	36 / 32 / 29	40 / 36 / 30	42 / 36 / 30	42 / 36 / 30	46 / 39 / 30
		обогрев (Hi/Me/Lo)	38 / 33 / 29,5	42 / 35 / 32	42 / 36 / 32	42 / 36 / 32	46 / 39 / 32
	внешний	охлаждение/обогрев	47 / 47	50 / 50	50 / 50	54 / 50	54 / 54
		охлаждение (Hi/Me/Lo)	9 / 8 / 6,5	9,5 / 9 / 7	11,5 / 9 / 7	11,5 / 9 / 7	13,5 / 10,7
Расход воздуха	внутренний	обогрев (Hi/Me/Lo)	9,5 / 8,5 / 7	10 / 9 / 8	11,5 / 9 / 8	11,5 / 9 / 8	13,5 / 10 / 8
	внешний	охлаждение/обогрев	29,5 / 27,0	32,5 / 29,5	36 / 33	40 / 33	41,5 / 39
Подключение электропитания			Наружный блок 248x570x570				
Внешние габариты	внутренний	Высота*ширина/глубина	мм	35x700x700			
	панель			595x780(+62)x290			
Масса блока	внутренний/внешний		18,5 / 35		640x800(+71)x290		
Диаметр труб хладагента	жидкость/газ		Ø мм (дюйм) 6,35 (1/4") / 9,52 (3/8")		6,35 (1/4") / 12,7 (1/2")		
Максимальная длина трубопровода / Перепад высот		м	15 / 10		30 / 20		
Рабочий диапазон наружных температур	охлаждение	°C	-15~46				
	обогрев		-15~21				
Декоративная панель			TC-PSA-25W-E				

\* Внутренний блок можно использовать в мульти-сплит-системе SCM и в составе системы V-Multi.

\*\*\* К внутреннему блоку можно подключить проводной пульт.



## СЕРИЯ SCM-ZJ-S

Новая серия мульти-сплит-систем **SCM-ZJ-S** имеет высочайший в отрасли коэффициент энергоэффективности как при работе на охлаждение, так и при работе на обогрев. Это означает, что при эксплуатации потребитель будет экономить на электроэнергии. Такие высокие показатели были достигнуты за счет использования в наружных блоках новых спиральных компрессоров с инверторным приводом.

Серия **SCM-ZJ-S** имеет свободную компоновку внутренних блоков, которые обладают всеми достоинствами одиночных сплит-систем: новый теплообменник и усовершенствованная система воздушного потока. Дополнительно к настенным внутренним блокам предлагаются блоки кассетного, канального и напольного типа, а к наружным блокам мощностью 100 и 125 кВт можно подключать блоки полупромышленных серий (потолочный **FDEN-VF** и средненапорный кассетный **FDUM-VF**). Наружные блоки позволяют подключать от 2 до 6 внутренних блоков, при этом суммарная длина магистрали хладагента в одном направлении может составлять до 90 м, что расширяет возможности применения мульти-сплит-систем Mitsubishi Heavy Ind.



**1**

Настенный  
кондиционер  
**SRK**



SRK-ZMX-S



SRK-ZM-S



**2**

Канальный  
кондиционер  
**SRR**

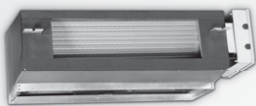

**3**

Потолочный кассетный  
кондиционер с потоком  
воздуха в 4-х направлениях  
**FDTC**



**4**

Напольный  
кондиционер  
**SRF**



**5**

Полупромышленные  
системы  
**FDEN и FDUM**



FDEN-VF  
ТОЛЬКО ДЛЯ SCM100/125ZJ-S

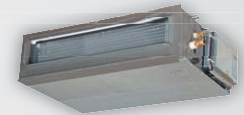

FDUM-VF  
ТОЛЬКО ДЛЯ SCM100/125ZJ-S

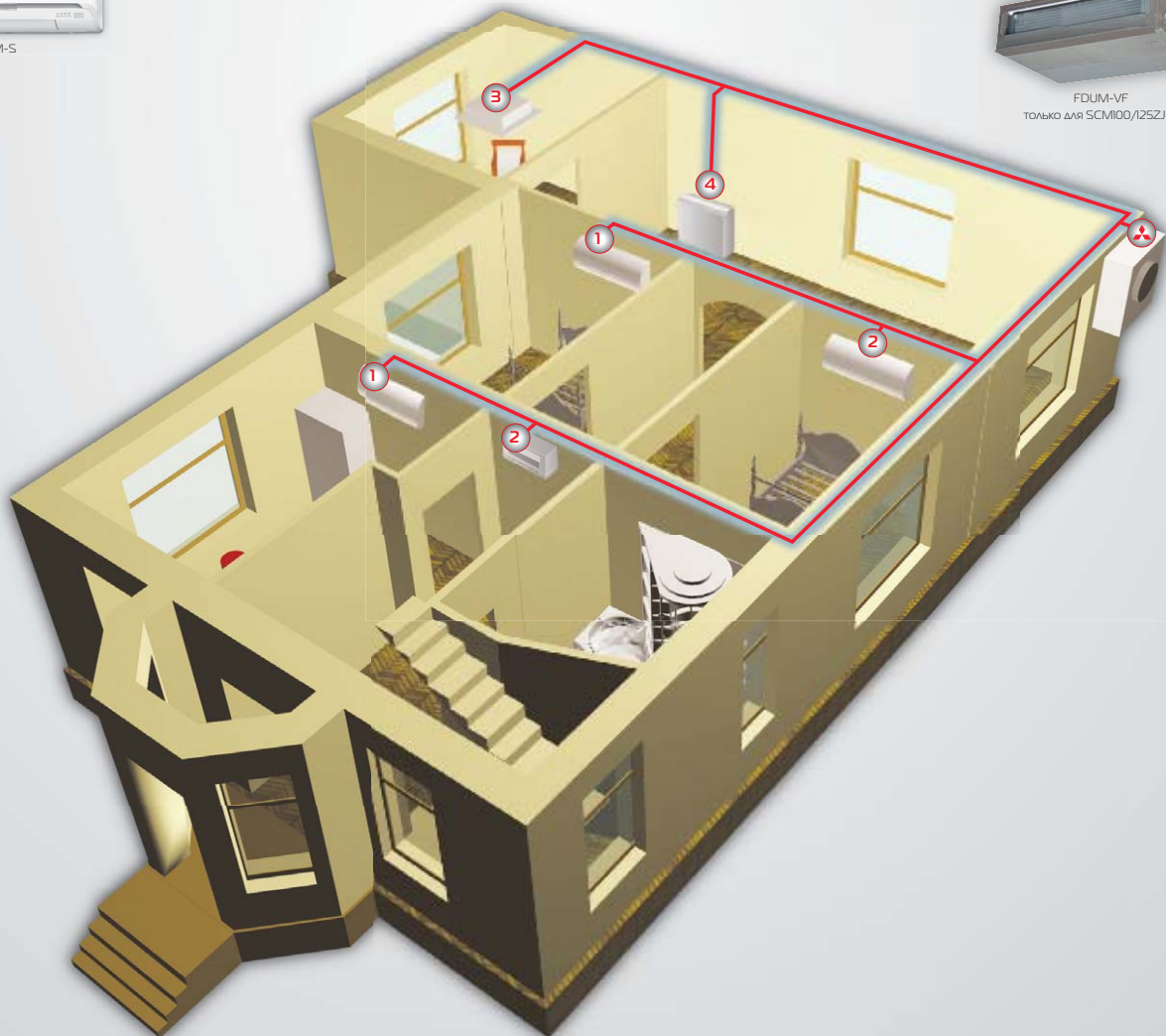

## ПРЕИМУЩЕСТВА СЕРИИ



Подсоединение труб

**Ограничения:** в таблице приведена максимальная допустимая длина трубопровода хладагента для внешнего блока и максимально допустимое расстояние (перепад высот) по вертикали для внешних блоков.

Модель блока	SCM40ZJ-S	SCM45ZJ-S	SCM50ZJ-S	SCM60ZJ-S	SCM71ZJ-S	SCM80ZJ-S	SCM100ZJ-S	SCM125ZJ-S
Количество подключаемых внутренних блоков	2	2	от 2 до 3	от 2 до 3	от 2 до 4	от 2 до 4	от 4 до 5	от 4 до 6
Допустимая суммарная холодопроизводительность внутренних блоков, кВт	до 6	до 7	до 8,5	до 11	до 12,5	до 13,5	до 16	до 19,5
Максимально допустимая общая длина трасс (в одну сторону), м	30	30	40	40	70	70	90	90
Максимально допустимое расстояние до дальнего внутреннего блока (в одну сторону), м	25	25	25	25	25	25	25	25
Допустимый перепад высот между наружным блоком и внутренним, м	15	15	15	15	20	20	20	20
Допустимый перепад высот между внутренними блоками, м	25	25	25	25	25	25	25	25
Суммарная длина трасс не требующая дозаправки ХА (в одну сторону), м	30	30	40	40	40	40	50	50
Кабель питания наружного блока, кол-во жил x сечение мм <sup>2</sup>	3x1,5	3x1,5	3x1,5	3x2,5	3x2,5	3x2,5	3x2,5	3x2,5
Межблочный кабель, кол-во жил x сечение мм <sup>2</sup>	4x1,5	4x1,5	4x1,5	4x1,5	4x1,5	4x1,5	4x1,5	4x1,5
Рекомендуемый номинал автомата защиты, А	25	25	25	25	25	25	30	30
Диаметр трасс хладагента, мм	Внутренние блоки от 20 до 35: жидкость 6,35; газ 9,52 Внутренние блоки от 50 до 60: жидкость 6,35; газ 12,7 Внутренние блоки SRK71ZK-S: жидкость 6,35; газ 15,88							
Количество переходников 9,52 -> 12,7	0	0	1	2	2	2	3	3
Количество переходников 9,52 -> 15,88	0	0	0	0	0	0	2	2

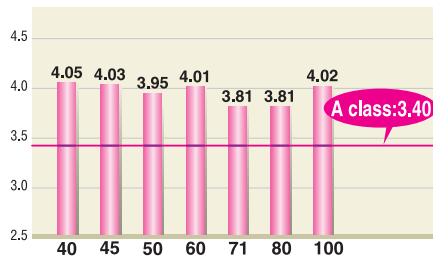
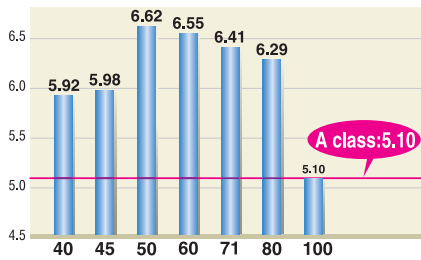

\* Можно подключить только 3 внутренних блока, если использовать только следующие типы: SRK-ZMX-S; SRK71ZM-S; FDEN50VF

\*\*\* Можно подключить только 2 внутренних блока, если это комбинация SRK71ZM-S+SRK71ZM-S

## ФУНКЦИОНАЛЬНЫЕ ОСОБЕННОСТИ

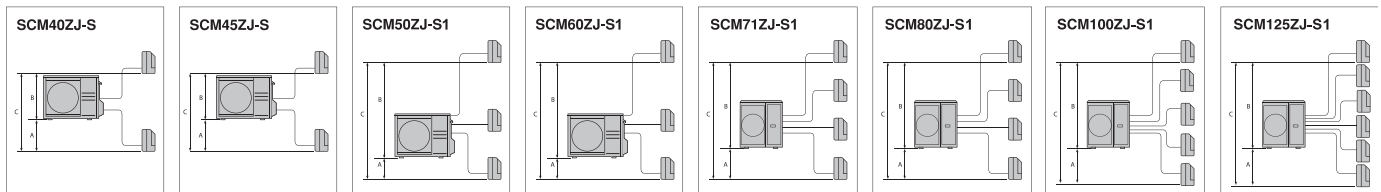

Характеристики	Кол-во комнат Модель	1 фазный, 220/230/240В 50Гц									
		2 комнаты SCM40ZJ-S1	2 комнаты SCM45ZJ-S1	до 3 комнат SCM50ZJ-S1	до 3 комнат SCM60ZJ-S1	до 4 комнат SCM71ZJ-S1	до 4 комнат SCM80ZJ-S1	до 5 комнат SCM100ZJ-S1	до 6 комнат SCM125ZJ-S1		
Электропитание		1 фазный, 220/230/240В 50Гц									
Производительность охлаждения	ISO-T(JIS)	кВт	4,0 (1,8-5,9)	4,5 (1,8-6,4)	5,0 (1,8-7,1)	6,0 (1,8-7,5)	7,1 (1,8-8,8)	8,0 (1,9-9,2)	10,1 (1,8-12)	12,5 (1,8-14)	
Производительность нагрева	ISO-T(JIS)	кВт	4,5 (1,4-6,9)	5,6 (1,4-7,4)	6,0 (1,4-7,5)	6,8 (1,5-7,8)	8,6 (1,5-9,4)	9,3 (1,5-9,8)	12 (1,5-13,5)	13,5 (1,5-14)	
Коэффициент энергоэффективности EER (охлаждение)			4,76	4,33	4,63	4,2	4,08	3,70	3,5	3,21	
Коэффициент энергоэффективности COP (обогрев)			5,00	4,67	4,58	4,5	4,3	4,12	4,1	4,15	
Уровень шума внутреннего блока	охлаждение	дБ (А)	47		49	50	52	54	56	57	
	обогрев		48	49	52	52	54	54	59	60	
Уровень звукового давления	охлаждение	дБ (А)	60		62	63	65	66	68	69	
	обогрев		62	65	65	66	66	71	72		
Внешние габариты	внутренний / внешний	мм	640*850*290				750*880*340		945*970*370		
Масса блоков		кг	47	47	48	49	62	62	92	92	
Хладагент			R 410 A								
Тип компрессора			Двухроторный								
Подходящие внутренние блоки			20,25,35	20,25,35	20,25,35,50	20,25,35,50,60		20,25,35,50,60,71			
Рабочий диапазон наружных температур при охлаждении			-15...+46 °C								
Рабочий диапазон наружных температур при обогреве			-15...+21 °C								

ИНВЕРТОРНАЯ МУЛЬТИ-СПЛИТ-СИСТЕМА

СЕРИЯ SRK-ZMX-S

НАСТЕННЫЙ ТИП



SRK20ZMX-S, SRK25ZMX-S, SRK35ZMX-S, SRK50ZMX-S, SRK60ZMX-S

Пульт ДУ

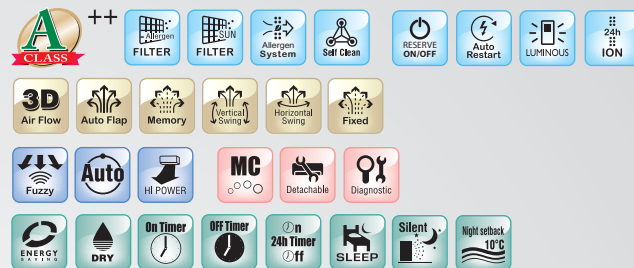

Характеристики	Модель		SRK20ZMX-S	SRK25ZMX-S	SRK35ZMX-S	SRK50ZMX-S	SRK60ZMX-S
Производительность охлаждения	ISO-Т(JIS)	кВт	2,0	2,5	3,5	5,0	6,0
Производительность обогрева	ISO-Т(JIS)	кВт	3,0	3,4	4,5	5,8	6,8
Уровень шума блока	охлаждение	дБ (А)	21-30-39	22-31-41	22-33-43	27-40-47	29-41-51
	обогрев		25-33-38	27-34-41	27-35-42	33-40-48	34-41-48
Уровень звукового давления	охлаждение	дБ (А)	53	55	58	60	62
	обогрев		54	58	59	64	64
Внешние габариты блоков (ВхШхГ)	мм		309x890x220				
Фильтры тонкой очистки	антиаллергенная система, антиаллергенный x1, фотокаталитический x1						
Трубопроводы хладагента	жидкостная	мм (дюйм)	6,35 (1/4")				
	газовая	мм (дюйм)	9,52 (3/8")			12 (1/2")	
Присоединяемые наружные блоки			SCM40,50,60,7,80,100,125ZJ-S			SCM50,60,7,80,100,125ZJ-S	SCM60,7,80,100,125ZJ-S

СЕРИЯ SRK-ZM-S

НАСТЕННЫЙ ТИП



SRK20ZM-S, SRK25ZM-S, SRK35ZM-S, SRK50ZM-S

Пульт ДУ

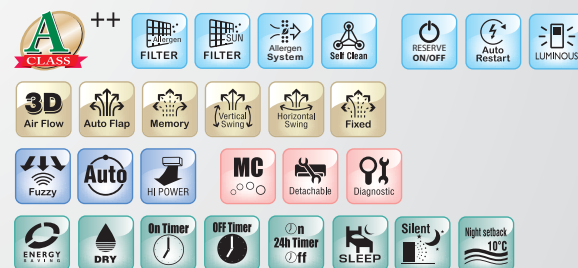

Характеристики	Модель		SRK20ZM-S	SRK25ZM-S	SRK35ZM-S	SRK50ZM-S
Производительность охлаждения	ISO-Т(JIS)	кВт	2,0	2,5	3,5	5,0
Производительность обогрева	ISO-Т(JIS)	кВт	3,0	3,4	4,5	5,8
Уровень шума блока	охлаждение	дБ (А)	21-27-33	21-28-34	22-32-42	26-37-46
	обогрев		24-31-36	24-31-39	25-37-43	31-37-45
Уровень звукового давления	охлаждение	дБ (А)	49	50	58	61
	обогрев		52	55	59	61
Внешние габариты блоков (ВхШхГ)	мм		294x798x229			
Фильтры тонкой очистки	Антиаллергенный x1, фотокаталитический x1					
Трубопроводы хладагента	жидкостная	мм (дюйм)	6,35 (1/4")			
	газовая	мм (дюйм)	9,52 (3/8")			12,7 (1/2")
Присоединяемые наружные блоки			SCM40,50,60,7,80,100,125ZJ-S			SCM50,60,7,80,100,125ZJ-S





## СЕРИЯ SRK-ZM-S

НАСТЕННЫЙ ТИП



SRK7ZM-S\*



Пульт ДУ



Характеристики	Модель		SRK7ZM-S
Производительность охлаждения	ISO-T(JIS)	кВт	7,1
Производительность обогрева	ISO-T(JIS)	кВт	8
Уровень шума блока	охлаждение	дБ (A)	26-39-45-49
	обогрев		35-38-43-46
Уровень звукового давления	охлаждение	дБ (A)	60
	обогрев		61
Внешние габариты блоков (ВхШхГ)	мм		Э18х1098х248
Фильтры тонкой очистки	Антиаллергенный х1, фотокаталитический х1		
Трубопроводы хладагента	жидкостная	мм (дюйм)	6,35 (1/4")
	газовая	мм (дюйм)	15,88 (5/8")
Присоединяемые наружные блоки	SCM125ZJ-S		

\* Применяются только с SCM125ZJ-S



## СЕРИЯ SRF-ZMX-S

НАПОЛЬНЫЙ ТИП



SRF25ZMX-S,  
SRF35ZMX-S,  
SRF50ZMX-S



Пульт ДУ

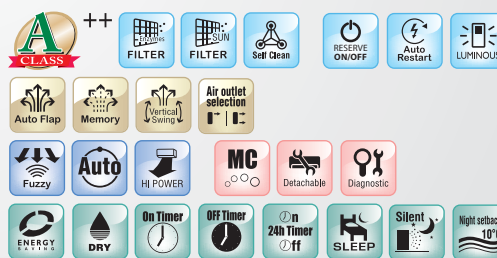

Характеристики	Модель		SRF25ZMX-S	SRF35ZMX-S	SRF50ZMX-S
Производительность охлаждения	ISO-T(JIS)	кВт	2,5	3,5	5,0
Производительность обогрева	ISO-T(JIS)	кВт	3,4	4,5	5,8
Уровень шума блока	охлаждение	дБ (A)	26-32-40	28-34-41	32-42-46
	обогрев		28-35-40	31-36-41	33-41-47
Уровень звукового давления	охлаждение	дБ (A)	51	52	58
	обогрев		51	52	58
Внешние габариты блоков (ВхШхГ)	мм		600x860x238		
Фильтры тонкой очистки	Антиаллергенный х1, фотокаталитический х1				
Трубопроводы хладагента	жидкостная	мм (дюйм)	6,35 (1/4")		12,7 (1/2")
	газовая	мм (дюйм)	9,52 (3/8")		
Присоединяемые наружные блоки	SCM40,50,60,71,80,100,125ZJ-S			SCM50,60,71,80,100,125ZJ-S	

## ИНВЕРТОРНАЯ МУЛЬТИ-СПЛИТ-СИСТЕМА

## СЕРИЯ SRR-ZJ-S

КАНАЛЬНЫЙ ТИП

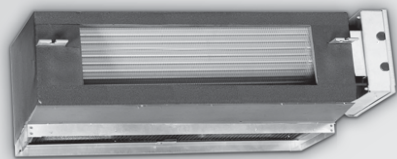

SRR25ZJ-S, SRR35ZJ-S,  
SRR50ZJ-S, SRR60ZJ-S



Пульт ДУ



RC-E5  
RCH-E3  
(опция)



Характеристики	Модель		SRR25ZJ-S	SRR35ZJ-S	SRR50ZJ-S	SRR60ZJ-S
Производительность охлаждения	ISO-T(JIS)	кВт	2,5	3,5	5,0	6,0
Производительность обогрева	ISO-T(JIS)	кВт	3,4	4,5	5,8	6,8
Уровень шума блока	охлаждение	дБ (А)	29-35-40	30-37-42	33-42-48	35-44-51
			31-38-41	32-40-43	36-45-48	38-47-51
Уровень звукового давления	охлаждение	дБ (А)	54	56	60	63
			55	57	60	63
Внешние габариты блоков (ВхШхГ)		мм	230x740x455			
Расход воздуха	охлаждение	м³/мин	8,5	9,0	10,5	12,5
			10	11	13,0	15,0
Трубопроводы хладагента	жидкостная	мм (дюйм)	6,35 (1/4)			
	газовая	мм (дюйм)	9,52 (3/8")		12,7 (1/2")	
Присоединяемые наружные блоки			SCM40,50,60,71,80,100,125ZJ-S		SCM50,60,71,80,100,125ZJ-S	

Дренажной помпы нет в комплекте (опция).  
На плате есть разъем для подключения помпы.

## СЕРИЯ FDTС-VF

КАССЕТНЫЙ ТИП



FDTС25VF, FDTС35VF,  
FDTС50VF, FDTС60VF



RCN-TC-24W-ER  
(опция)



RC-E5  
RCH-E3  
(опция)



Характеристики			FDTС25VF	FDTС35VF	FDTС50VF	FDTС60VF
Производительность охлаждения	ISO-T(JIS)	кВт	2,5	3,5	5,0	6,0
Производительность обогрева	ISO-T(JIS)	кВт	3,4	4,5	5,8	6,8
Уровень шума блока	охлаждение	дБ (А)	29-32-36	30-36-40	30-36-42	30-39-46
			29,5-33-38	32-35-42	32-36-42	32-39-46
Внешние габариты блоков (ВхШхГ)		мм	248x570x570/35x700x700 (панель)			
Расход воздуха	охлаждение	м³/мин	9	9,5	11,5	13,5
			9,5	10	11,5	13,5
Трубопроводы хладагента	жидкостная	мм (дюйм)	6,35 (1/4)			
	газовая	мм (дюйм)	9,52 (3/8")		12,7 (1/2")	
Присоединяемые наружные блоки			SCM40,50,60,71,80,100,125ZJ-S		SCM50,60,71,80,100,125ZJ-S	

# СЕРИЯ FDEN-VF

ПОТОЛОЧНЫЙ ТИП



FDEN50VF



Характеристики			Модель
			FDEN50VF
Производительность охлаждения	ISO-T1 (JIS)	кВт	5.0
Производительность обогрева	ISO-T1 (JIS)	кВт	5.8
Уровень шума блока	охлаждение	дБ(А)	37-38-39
	обогрев		37-38-39
Внешние габариты блока		мм	210*1070*690
Вес		кг	28
Расход воздуха	охлаждение	м³/МИН	11
	обогрев	м³/МИН	11
Трубопроводы хладагента	жидкостная	мм (дюйм)	6.35 (1/4")
	газовая	мм (дюйм)	12.7 (1/2")
Присоединяемые наружные блоки			SCM100/125ZJ-S



FDUM-VF



# СЕРИЯ FDUM-VF

КАНАЛЬНЫЙ ТИП, СРЕДНЕНАПОРНЫЙ

Характеристики			Модель
			FDUM50VF
Производительность охлаждения	ISO-T1 (JIS)	кВт	5.0
Производительность обогрева	ISO-T1 (JIS)	кВт	5.8
Уровень шума блока	охлаждение	дБ(А)	26-29-32
	обогрев		26-29-32
Внешние габариты блока		мм	280*750*635
Вес		кг	29
Расход воздуха	охлаждение	м³/МИН	10
	обогрев	м³/МИН	10
Трубопроводы хладагента	жидкостная	мм (дюйм)	6.35 (1/4")
	газовая	мм (дюйм)	12.7 (1/2")
Присоединяемые наружные блоки			SCM100/125ZJ-S

### ВОЗМОЖНОСТЬ ПОДКЛЮЧЕНИЯ ПРОВОДНОГО ПУЛЬТА ДУ

Модель	Адаптер	Пульт ДУ
SRK63 / 7I/80ZM-SI	SC-BIKN-E	RC-E5*
SRK63 / 7IHE-SI	не требуется	RC-EIR*
SRK20~60ZMX-S SRK20~50ZM-S SRF25/35/50ZMX-S SRR25/35/50/60ZM-S FDUM 50VF FDEN 50V	SC-BIKN-E	RC-E5*
FDT25-60VF	не требуется	

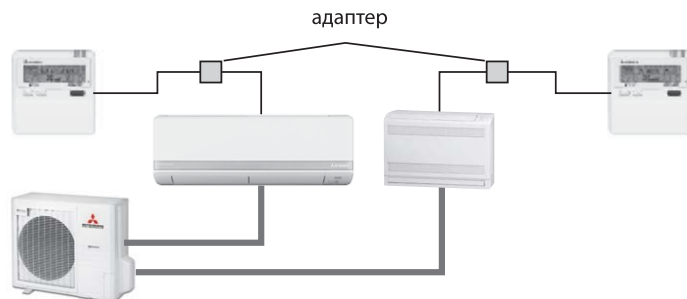

### ВОЗМОЖНОСТЬ ПОДКЛЮЧЕНИЯ К SUPERLINK-II

Модель	Адаптер	Пульт ДУ
SRK20~60ZMX-S SRK63/7I/80ZM-S SRK20~50ZM-S SRF25/35/50ZMX-S SRR25/35/50/60ZM-S FDUM 50VF FDEN 50V	SC-BIKN-E SC-ADNA-E	RC-E5
FDT25-60VF	SC-ADNA-E	

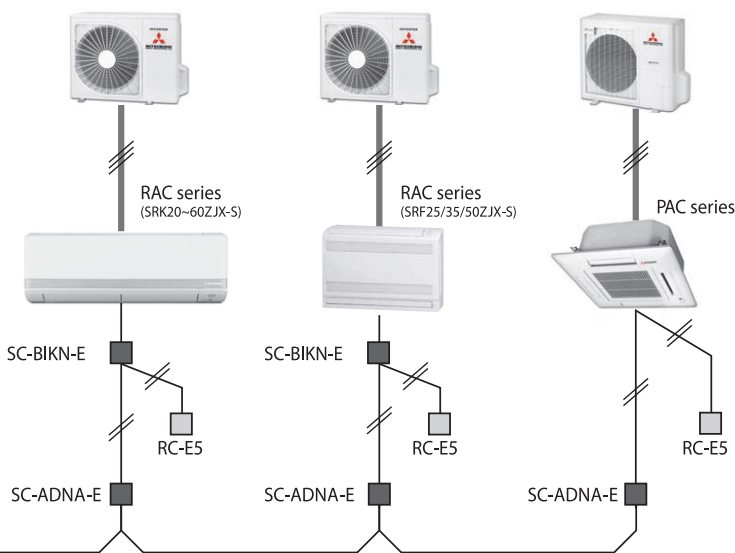

\* Провод для пульта в комплект не включен.



### СЕТЕВОЙ АДАПТЕР SC-BIKN-E СО СЛАБОТОЧНЫМ ТЕРМИНАЛОМ CNT

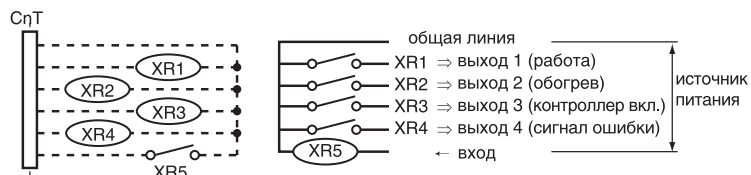

X1-X4: 12 В, постоянный ток  
X5: 220-240 В, переменный ток



Разъем CNT предназначен для сигнализации и внешнего управления работой кондиционеров при помощи сухих контактов.

Возможности:

- Сигнализация о состоянии кондиционера (работает/выключен);
- Сигнализация о режиме работы кондиционера (холод/тепло);
- Аварийная сигнализация (без детализации – исправен/авария);
- Включение и выключение кондиционера по внешнему сигналу.

Примеры использования:

Автоматическое включение и отключение кондиционера в гостиничном номере в зависимости от наличия карты-ключа в соответствующем слоте; вывод сигнала о состоянии системы кондиционирования на пульт управления оператора серверной.

За более подробной информацией обращайтесь к технической документации.

Настенные

SRK20ZMX-S SRK25ZMX-S SRK35ZMX-S  
SRK50ZMX-S SRK60ZMX-S

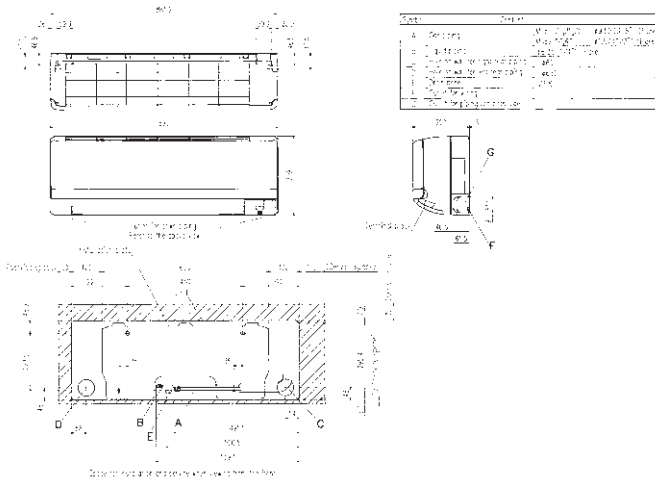

SRK63ZM-S SRK71ZM-S SRK80ZM-S

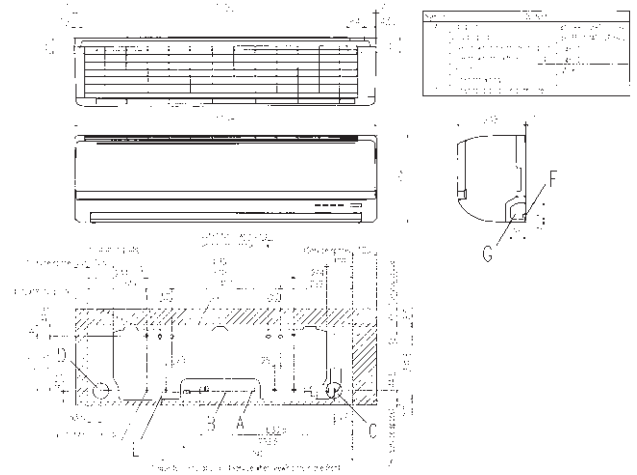

SRK20ZM-S SRK25ZM-S SRK35ZM-S SRK50ZM-S

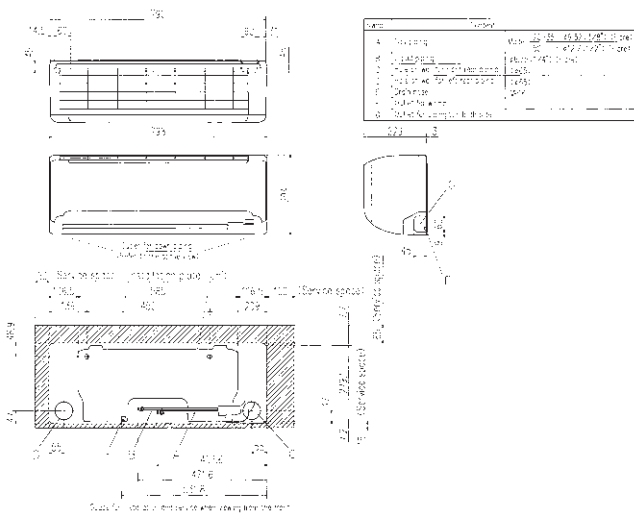

SRK25ZMP-S SRK35ZMP-S SRK45ZMP-S

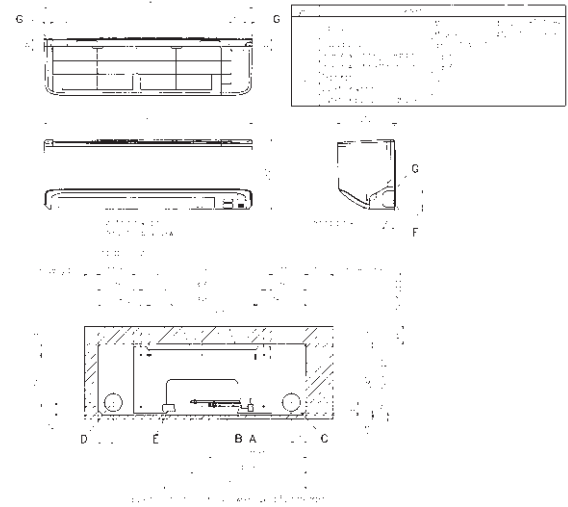

SRK63HE-S1 SRK71HE-S1

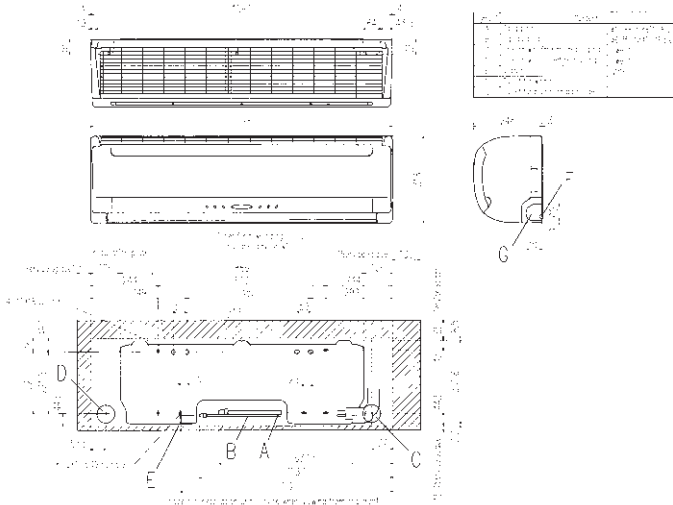

SRK20HG-S SRK28HG-S SRK40HG-S

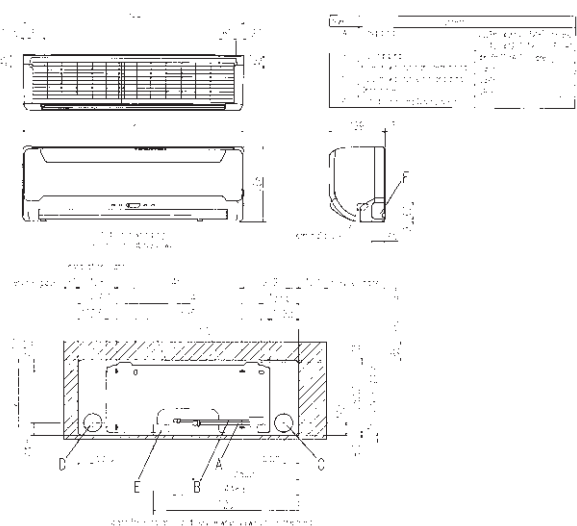



ВНУТРЕННИЕ БЛОКИ

Канальные

SRR25ZJ-S SRR35ZJ-S SRR50ZJ-S SRR60ZJ-S1

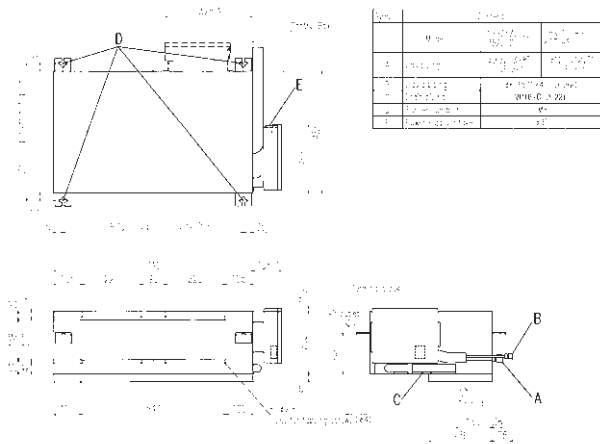

Кассетные

FDTC25VF FDTC35VF FDTC40VF FDTC50VF FDTC60VF

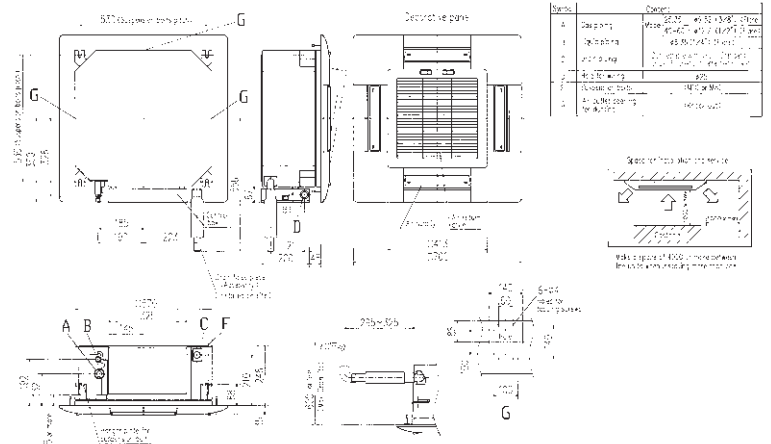

Канальный низко/средненапорный

FDUM50VF

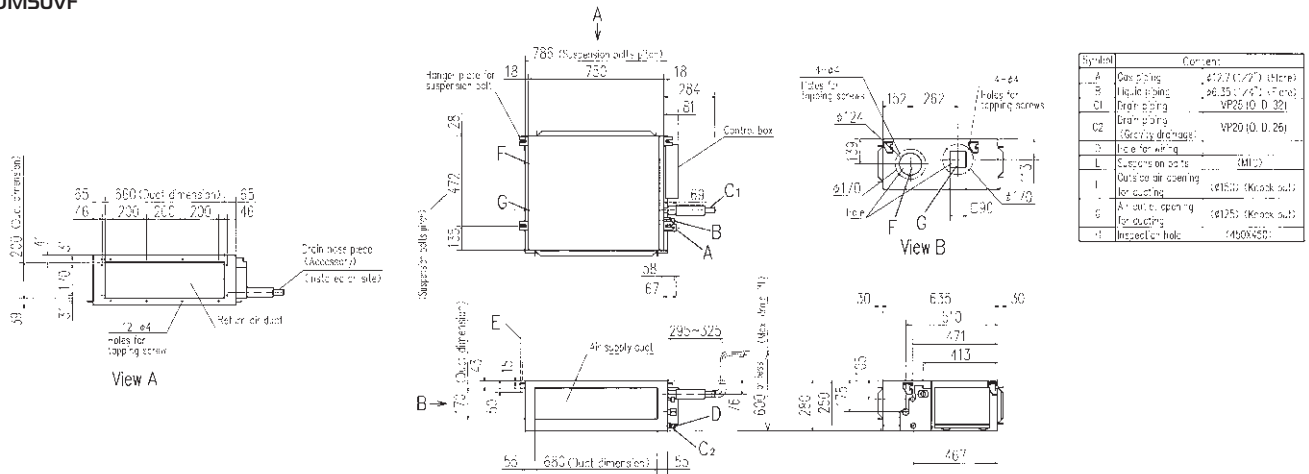

Потолочный

FDEN50VF

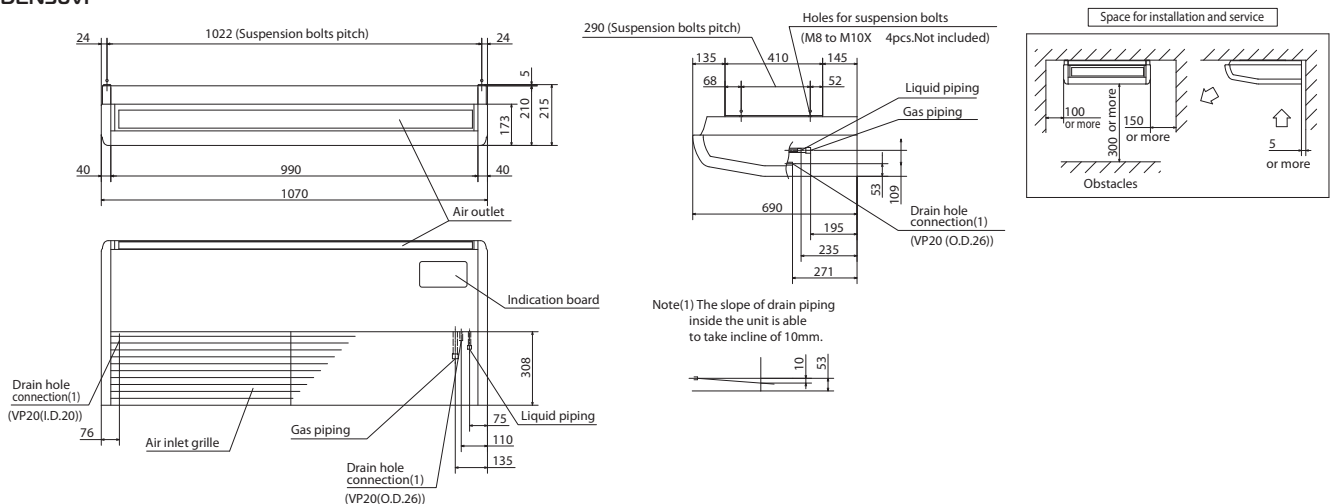



ГАБАРИТЫ

ВНЕШНИЕ БЛОКИ

SRC20ZMX-S SRC25ZMX-S SRC35ZMX-S SRC45ZMP-S

Symbol	Content	20-25-35	45
A	Service valve connection (gas side)	ø9.52 (3/8") (1 hole)	ø12.7 (1/2") (1 hole)
B	Service valve connection (liquid side)	ø6.35 (1/4") (1 hole)	ø6.35 (1/4") (1 hole)
C	Micro/float drain-out hole	ø20 (4 pieces)	ø20 (4 pieces)
D	Drain discharge hole	ø20 (4 pieces)	ø20 (4 pieces)
E	Anchor bolt hole	M10 (4 pieces)	M10 (4 pieces)

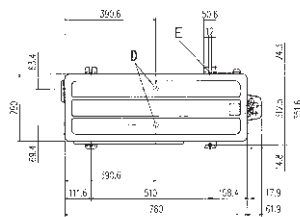
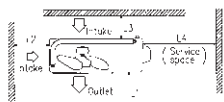

Minimum installation space

Example of installation	I	II	III	IV
L1	Open	280	280	Open
L2	100	75	Open	Open
L3	100	80	80	80
L4	250	Open	250	Open

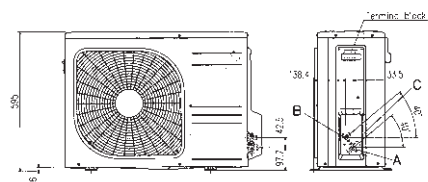

SRC40ZMX-S SRC50ZMX-S SRC60ZMX-S SRC50ZM-S

Symbol	Content	40-50-60	50
A	Service valve connection (gas side)	ø12.7 (1/2") (1 hole)	ø12.7 (1/2") (1 hole)
B	Service valve connection (liquid side)	ø6.35 (1/4") (1 hole)	ø6.35 (1/4") (1 hole)
C	Micro/float drain-out hole	ø20 (4 pieces)	ø20 (4 pieces)
D	Drain discharge hole	ø20 (4 pieces)	ø20 (4 pieces)
E	Anchor bolt hole	M10 (4 pieces)	M10 (4 pieces)

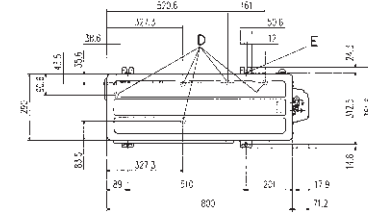
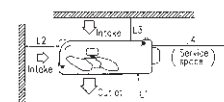

Minimum installation space

Example of installation	I	II	III	IV
L1	Open	280	280	Open
L2	100	75	Open	Open
L3	100	80	80	80
L4	250	Open	250	Open

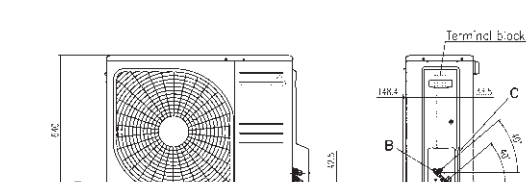

SRC20ZM-S SRC25ZM-S SRC35ZM-S

Symbol	Content	20-25-35
A	Service valve connection (gas side)	ø9.52 (3/8") (1 hole)
B	Service valve connection (liquid side)	ø6.35 (1/4") (1 hole)
C	Micro/float drain-out hole	ø20 (4 pieces)
D	Drain discharge hole	ø20 (4 pieces)
E	Anchor bolt hole	M10 (4 pieces)

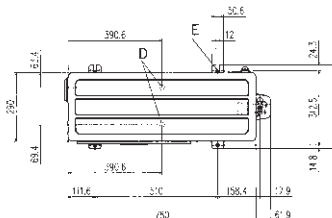
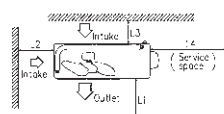

Minimum installation space

Example of installation	I	II	III	IV
L1	Open	280	280	Open
L2	100	75	Open	Open
L3	100	80	80	80
L4	250	Open	250	Open

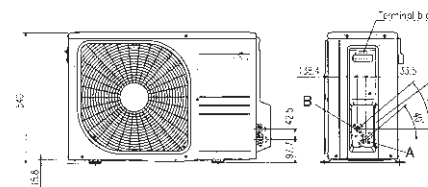

SRC25ZMP-S SRC35ZMP-S

Symbol	Content	25-35
A	Service valve connection (gas side)	ø9.52 (3/8") (1 hole)
B	Service valve connection (liquid side)	ø6.35 (1/4") (1 hole)
C	Micro/float drain-out hole	ø20 (4 pieces)
D	Drain discharge hole	ø20 (4 pieces)
E	Anchor bolt hole	M10 (4 pieces)

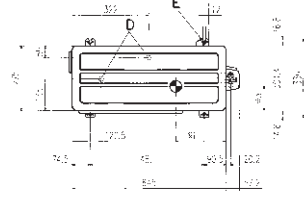

Minimum installation space

Example of installation	I	II	III
L1	Open	280	280
L2	100	75	Open
L3	100	80	80
L4	250	Open	250

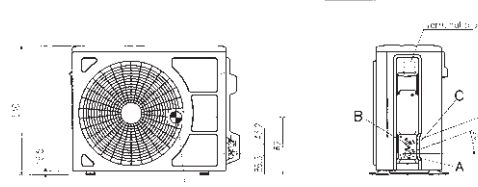

SRC20HG-S SRC28HG-S SRC40HG-S

SRC50HE-SI SRC56HE-SI SRC63HE-SI

SRC20MA-S SRC25MA-S SRC35MA-S

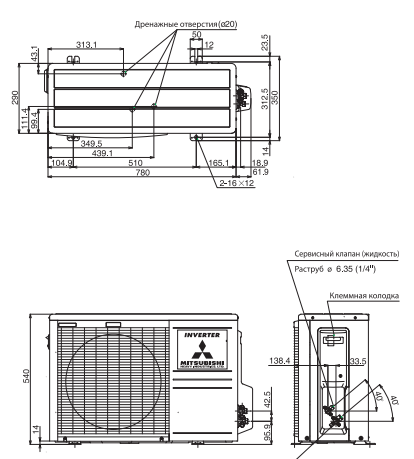
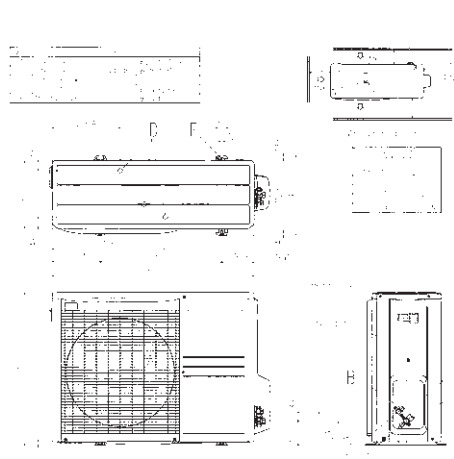
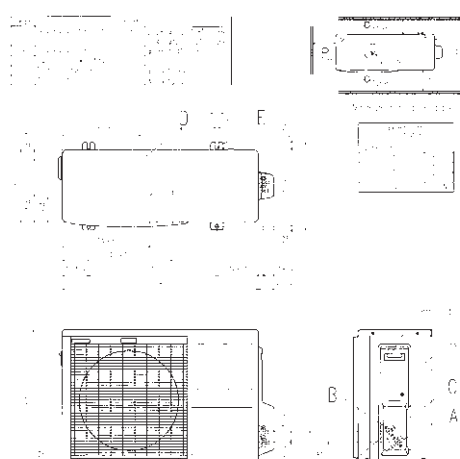

Сервисный клапан (жидкость)  
Раструб ø 6.35 (1/4")  
Клеммная колодка  
Сервисный клапан (газ)  
Раструб ø 9.52 (3/8")  
только 40HG-S ø12.7 (1/2")



SRC63ZM-S SRC71ZM-S SRC80ZM-S  
SRC71HE-S1

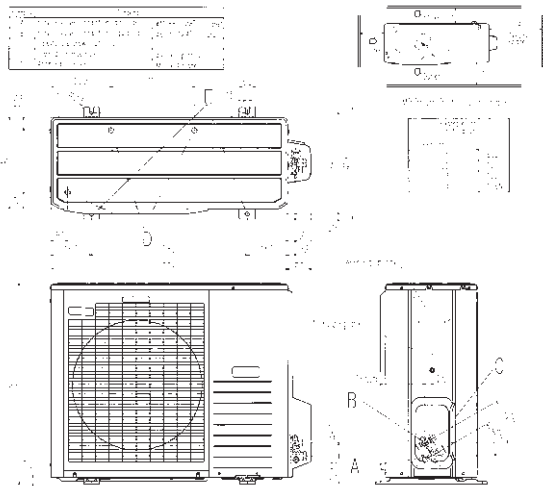

SCM40ZJ-S SCM45ZJ-S

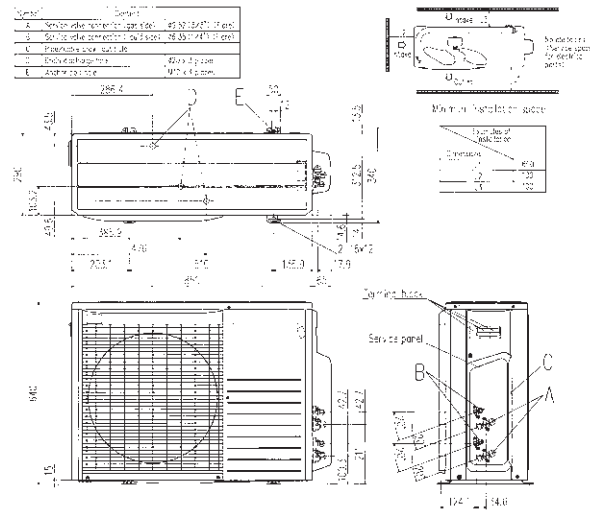

SCM50ZJ-S1 SCM60ZJ-S1

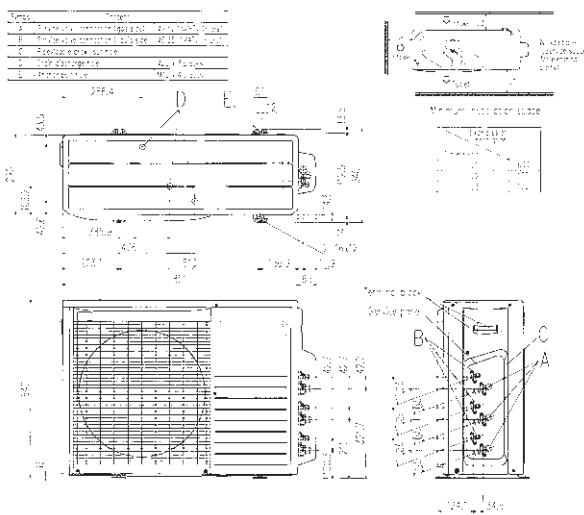

SCM71ZJ-S1 SCM80ZJ-S1

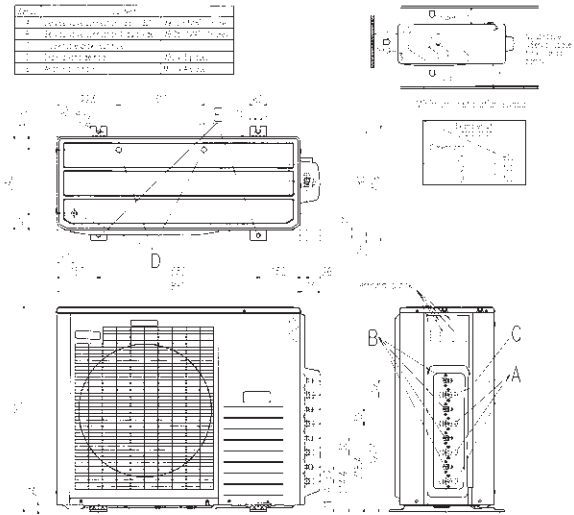

SCM100ZJ-S1

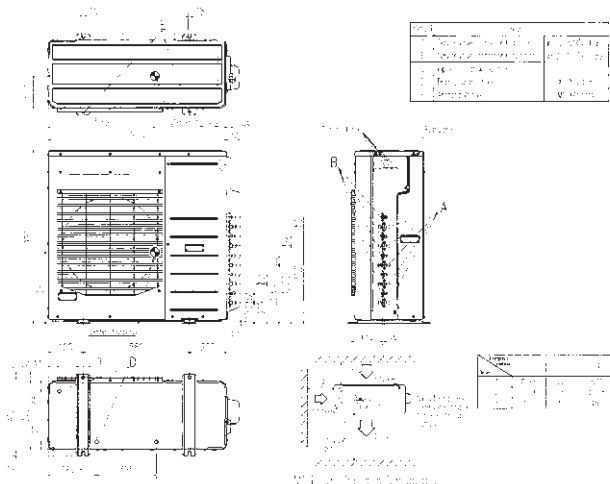

SCM125ZJ-S1

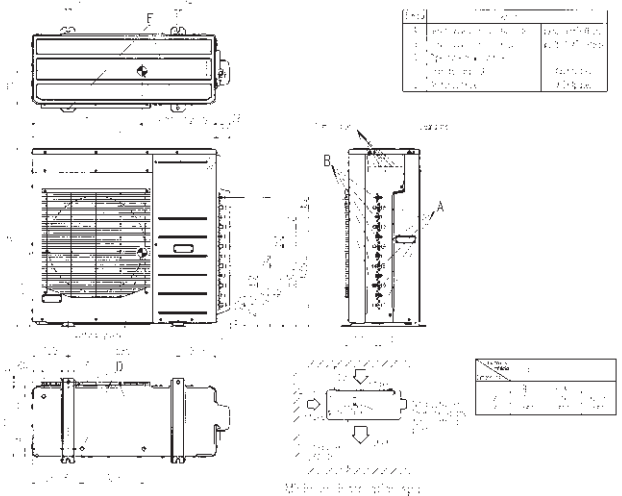

# ПОЛУПРОМЫШЛЕННЫЕ СИСТЕМЫ

---

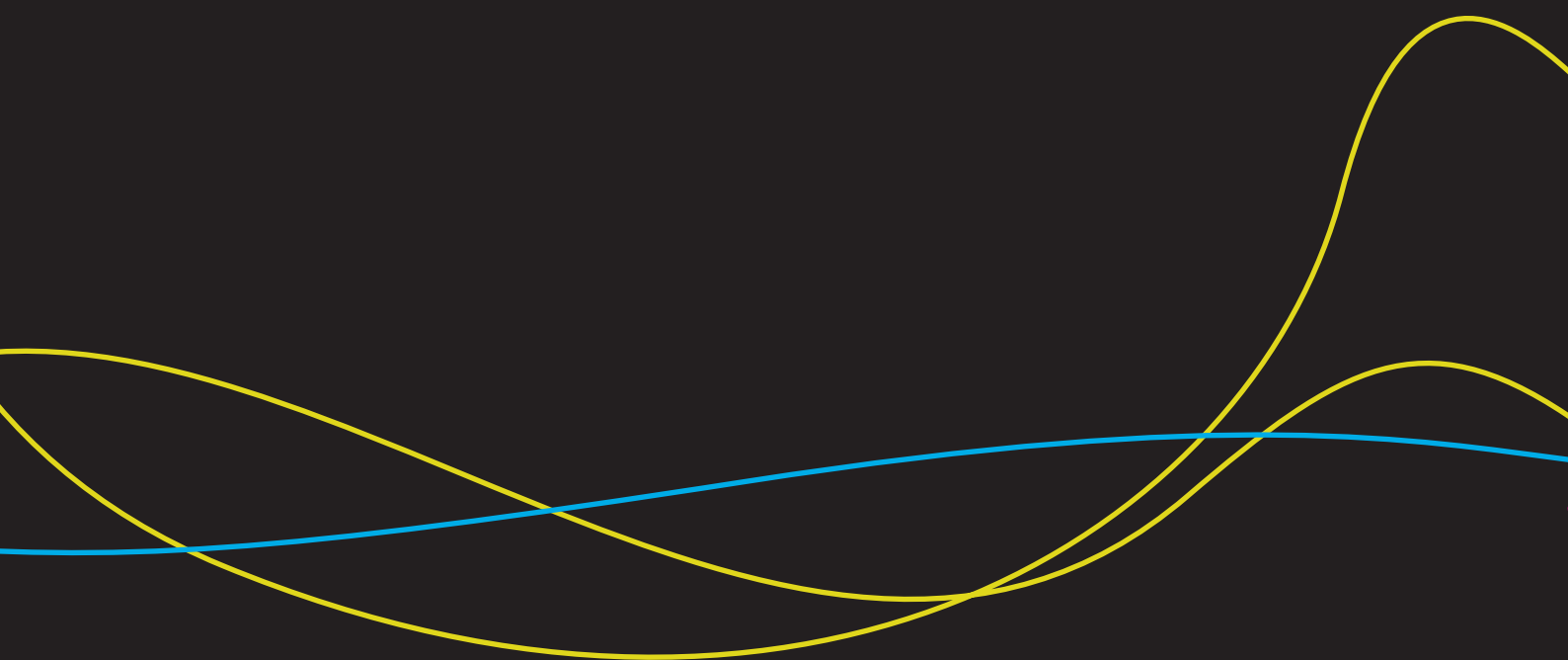

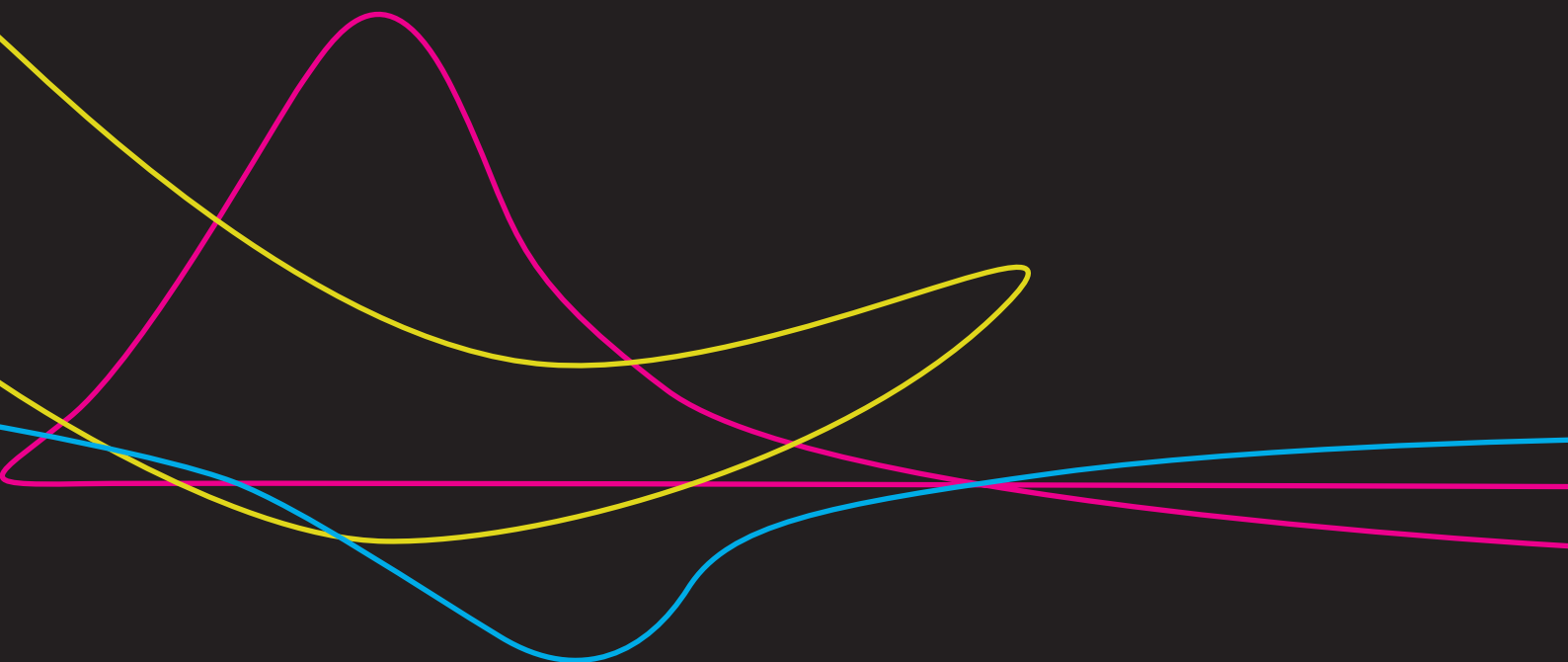
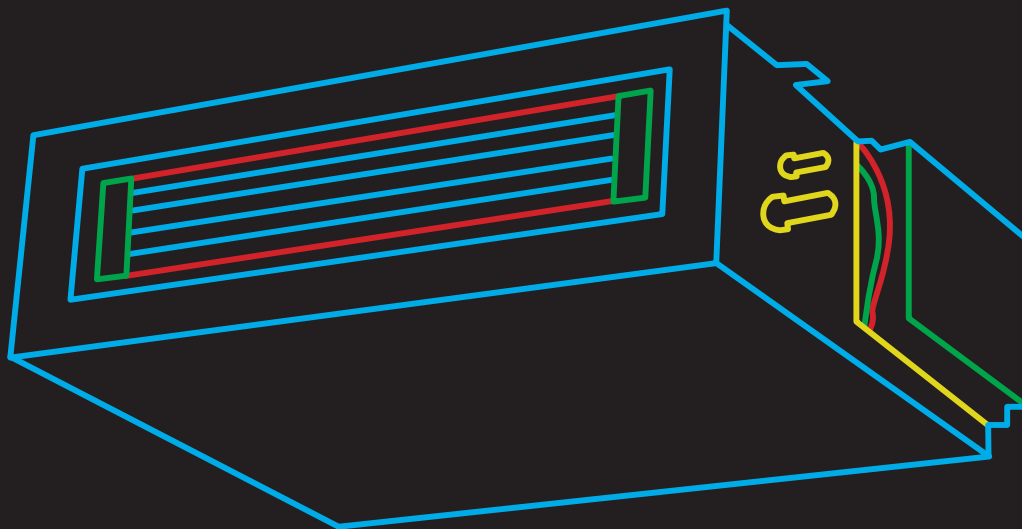

# Hyper Inverter

Наши новейшие технологии позволили добиться высочайшей в отрасли эффективности, мощной способности к обогреву, а также увеличенной длины межблочной магистрали.

Мы постоянно заботимся об окружающей среде и стараемся снизить степень техногенного воздействия посредством повышения уровня энергосбережения выпускаемых кондиционеров, а также дополнительной возможности эффективно обогреваться в зимнее время года посредством чрезвычайно мощной и экономичной функции теплового насоса реализованной в моделях серии HYPER INVERTER (обогрев помещений без значительного снижения производительности до  $-20^{\circ}\text{C}$ ). Благодаря применению новейших технологий и материалов допустимая длина межблочной магистрали в моделях от 10 до 14,5 кВт в 2 раза превышает базовые инверторные модели (до 100 м).

BLUE  
FIN



4-6 кВт



7 кВт



10-14,5 кВт

Характеристики	Наружный блок		FDC7VNX	FDC00V(N)(S)X	FDC125V(N)(S)X	FDC140V(N)(S)X
Электропитание			1 фазный 220/230/240В 50Гц (3 фазный 380/400В 50 Гц)			
Производительность в режиме охлаждения	ISO-TI(JIS)	кВт	7,1 (3,2-8,0)	10,0 (4,0-11,2)	12,5 (5,0-14,0)	14,0 (5,0-16,0)
Производительность в режиме нагрева 1ф/220В (VN)	ISO-TI(JIS)	кВт	8,0 (3,6-9,0)	11,2 (4,0-12,5)	14,0 (4,0-17,0)	16,0 (4,0-18,0)
Производительность в режиме нагрева 3ф/380В (VS)	ISO-TI(JIS)	кВт	-	11,2 (4,0-16,0)	14,0 (4,0-18,0)	16,0 (4,0-20,0)
Потребляемая мощность при охлаждении		кВт	2,14	2,72	3,62	4,34
Потребляемая мощность при обогреве		кВт	2,16	2,95	3,77	4,69
Коэффициент энергоэффективности EER (охлаждение)			3,32	3,68	3,45	3,23
Коэффициент энергоэффективности COP (нагрев)			3,70	3,80	3,71	3,41
Пусковой ток		A	5			
Рабочий ток при охлаждении		A	17	24	26	26
Рабочий ток при обогреве		A	17	24	26	26
Уровень шума	охлаждение	дБ (A)	48	48	48	49
	обогрев		51	50	50	52
Внешние габариты блоков		мм	640x87x290	1300x970x370	1300x970x370	1300x970x370
Масса блоков		кг	60	105	105	105
Диаметр труб хладагента	диаметр (жидкость/газ)	мм (дюйм)	ø 9,52(3/8") / ø 15,88 (5/8")			
Тип компрессора			Роторный			
Совместимый пульт ДУ			RC-ES (проводной), RC-EXIA			
Максимальная длина трубопровода/перепад высот между блоками		м	50/30	100/30		
Хладагент			R 410 A			
Рабочий диапазон наружных температур при охлаждении		$^{\circ}\text{C}$	$-15...+43^{\circ}\text{C}$			
Рабочий диапазон наружных температур при нагреве		$^{\circ}\text{C}$	$-20...+20^{\circ}\text{C}$			

## ВЫСОКАЯ ЭНЕРГОЭФФЕКТИВНОСТЬ

Наиболее высокий уровень энергосбережения в отрасли был достигнут благодаря нашим последним технологиям, таким как высокоэффективный двухроторный компрессор последнего поколения, новая система управления парокompрессионным циклом, а также новейшим инверторным системам управления производительностью компрессора и вентиляторов наружного блока.

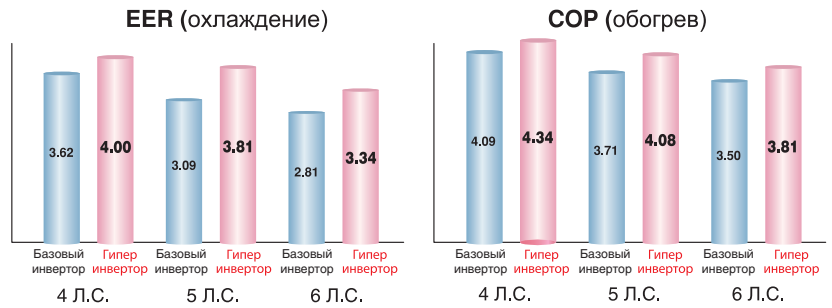

## МОШНЫЙ ОБОГРЕВ

для моделей 10-14,5 кВт

Максимальная мощность обогрева для моделей линейки Hyper Inverter (кВт):

	Гипер Ивертор	Базовый Ивертор
FDC100VSX (4 Л.С., 3 фазный 380В)	16,0	12,5
FDC125VSX (5 Л.С., 3 фазный 380В)	18,0	16,0
FDC140VSX (6 Л.С., 3 фазный 380В)	20,0	16,5

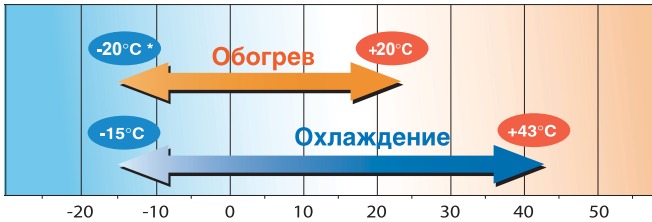

## БОЛЬШАЯ ДЛИНА ФРЕОНОВОЙ МАГИСТРАЛИ

для моделей 10-14,5 кВт

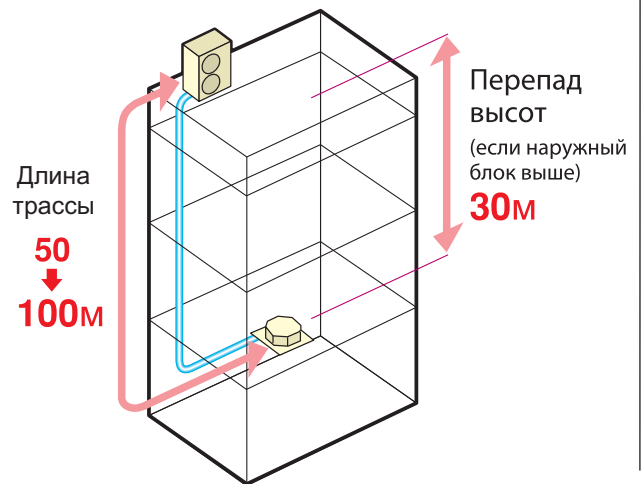

## ЛИДИРУЮЩЕЕ ПОЛОЖЕНИЕ В ОТРАСЛИ В ОБОГРЕВЕ ПОМЕЩЕНИЙ СРЕДИ МОДЕЛЕЙ ДАННОГО КЛАССА

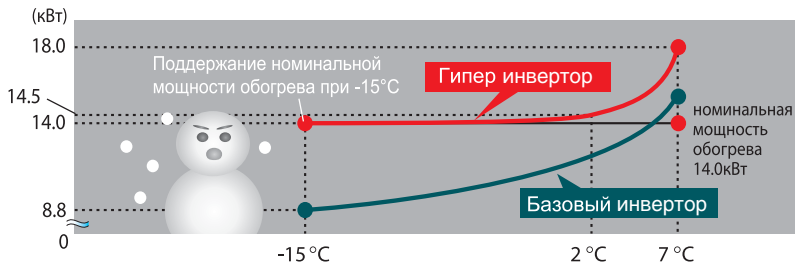

Благодаря оптимизации холодильного контура и эффективного управления производительностью посредством электронного расширительного клапана, а также разработкой новейших двухроторных компрессоров собственного производства, мощность обогрева была значительно увеличена. Серия Hyper Inverter способна увеличить температуру в помещении в считанные минуты и эффективно поддерживать заданную температуру в регионах с холодным климатом.



Температура поступающего в помещение из кондиционера воздуха может достичь 40°C уже через 4 минуты после включения последнего при температуре наружного воздуха на уровне около 0°C, а через 8 минут температура воздуха на выходе из кондиционера достигнет уже 50°C.

# Micro Inverter

Базовая линейка DC-инверторных полупромышленных сплит-систем включает в себя 5 типов кондиционеров с холодопроизводительностью от 4 до 25 кВт. Все новейшие разработки и технологии для систем кондиционирования воздуха реализованы в полупромышленных кондиционерах Mitsubishi Heavy Industries Ltd., серии Micro Inverter. Благодаря широкой линейке внутренних блоков и расширенными техническими возможностями кондиционеров, стало возможным создать комфортный микроклимат практически в любом помещении.

	1,5	2	2,5	3	4	5	6	8	10
Micro Inverter					■	■	■	■	■

## MICRO INVERTER



FDC100VN FDC100VS  
FDC125VN FDC125VS  
FDC140VN FDC140VS

(4.0~6.0 л.с.)



FDC200VS  
(8.0 л.с.)



FDC250VS  
(10.0 л.с.)

## КОМПАКТНОСТЬ

Уменьшение габаритов и повышение энергоэффективности произошло за счет применения двухроторного компрессора (4-6 л.с.) Применение двухроторного компрессора с двигателем постоянного тока позволило увеличить частоту вращения ротора до 120 об/сек, что дает возможность достичь более высокой производительности при меньшем рабочем объеме. Оптимальное, векторное\* управление компрессором позволило снизить пусковой ток и уменьшить вибрации.

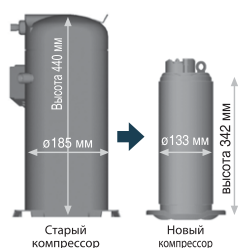

\* Новейшая технология инверторного управления, повышающая производительность компрессора за счет выработки тока синусоидальной формы

## ПРИМЕНЕНИЕ ИНВЕРТОРНОГО КОМПРЕССОРА

### Модели 8-10 л.с.

С помощью спирального компрессора с инверторным управлением достигается высокая эффективность в широком диапазоне производительностей. Кроме того, существенно уменьшен пусковой ток. Высота компрессора уменьшена на 3.2%, объем на 31.8%.

## ШИРОКИЙ ДИАПАЗОН РАБОЧИХ УСЛОВИЙ

Новая конструкция позволила расширить диапазон рабочих условий и дает возможность работы на тепло при температуре наружного воздуха до -20°C, на холод до -15°C

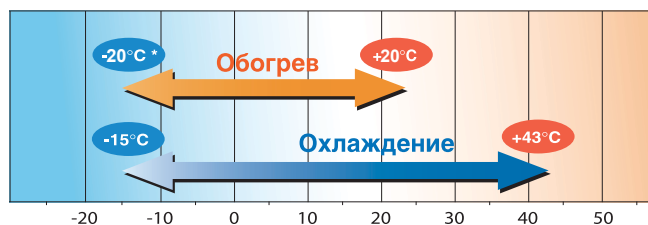



# Standard Inverter

Новая серия инверторных наружных блоков с холодопроизводительностью 3,0 и 3,5 л.с. (7,1 и 9,0 кВт) сочетает в себе все преимущества инверторных технологий, таких как, энергоэффективность, низкий уровень шума, отсутствие пусковых токов, при этом являясь наиболее выгодным ценовым предложением для кондиционеров данного класса. В серии производитель постарался найти компромисс между уровнем энергосбережения (техническими характеристиками) и оптимальной ценой для потребителя.



FDC71VNP (3.0HP)



FDC90VNP (3.5HP)



## МОДЕЛЬНЫЙ РЯД

	1.5	2	2.5	3	3.5	4	5	6	8	10
STANDART INVERTER	-	-	-	■	■	-	-	-	-	-

## КОМПАКТНЫЙ ДИЗАЙН НАРУЖНОГО БЛОКА

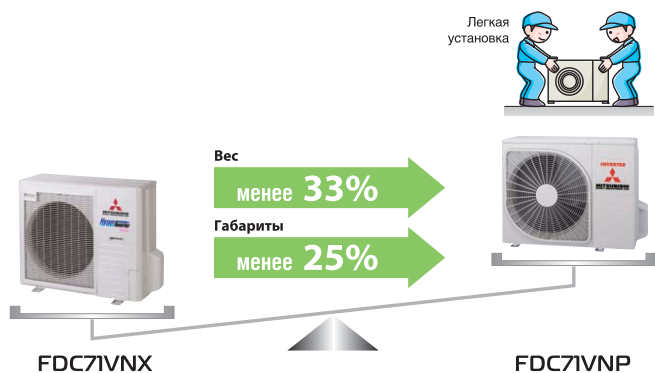

## ВЫСОКИЙ КОЭФФИЦИЕНТ ЭНЕРГОЭФФЕКТИВНОСТИ ПРИ ОБОГРЕВЕ И ОХЛАЖДЕНИИ

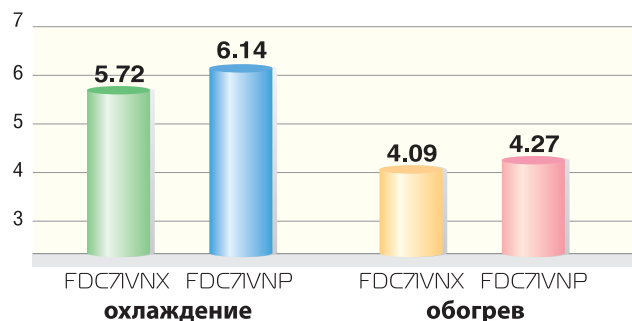

Высокий показатель энергоэффективности в моделях Standard Inverter достигается за счет оптимальной системы контроля.

## ДЛИНА ФРЕОНОВОЙ МАГИСТРАЛИ

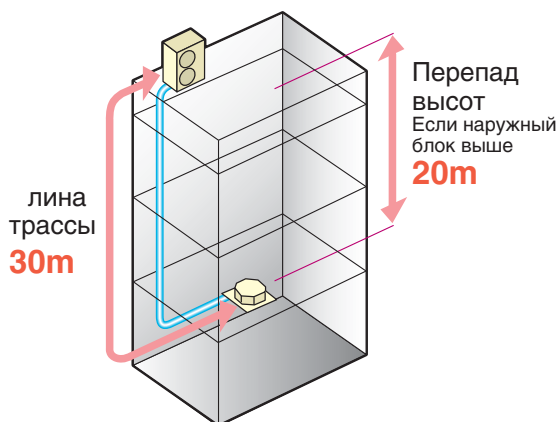

## ДИАПАЗОН НАРУЖНЫХ ТЕМПЕРАТУР

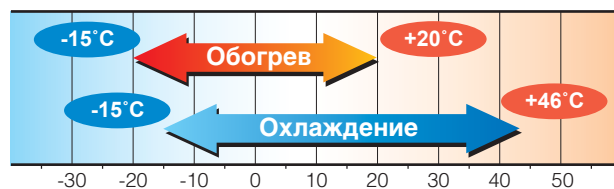

## МУЛЬТИ-СПЛИТ-СИСТЕМА V-MULTI

Система V-multi хорошо подходит для больших однообъемных помещений, помещений сложной формы (например, L-образных) и предоставляет широкие возможности выбора и комбинирования внутренних блоков. Можно использовать внутренние блоки различного типа и разной производительности, блоки одного типа и разной производительности, а также блоки различного типа и одинаковой производительности. К одному наружному блоку подключается до 4 внутренних.

Внутренние блоки, подключенные к одному внешнему должны работать в одних и тех же условиях (в помещении с однородной тепловой нагрузкой), в одном помещении. Если условия работы внутренних блоков различны, может возникнуть нехватка или избыток холодопроизводительности. Все блоки должны управляться с одного пульта ДУ. Если используется несколько пультов, один должен быть основным, остальные – вспомогательными.

Двойной тип

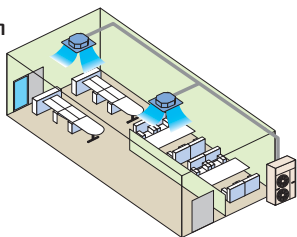

Тройной тип

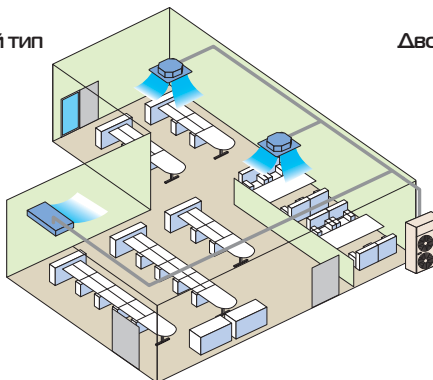

Двойной дубль

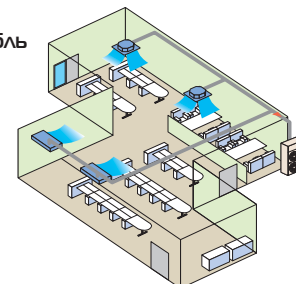

### КОМБИНАЦИЯ ВНУТРЕННИХ БЛОКОВ

Модели	Мощность блоков						Комбинация		
	40	50	60	71	100	125	Двойной	Тройной	Двойной дубль
Кассетный <b>FDT</b>	●	●	●	●	●	●	●	●	●
Кассетный (600 x 600mm) <b>FDTC</b>	●	●	●				●	●	●
Низко/средненапорный канальный <b>FDUM</b>	●	●	●	●	●	●	●	●	
Потолочный <b>FDEN</b>	●	●	●	●	●	●	●	●	●
Настенный <b>SRK</b> <small>Используется только с наружным блоком V-Multi</small>		●	●				●	●	
Канальный <b>FDL</b>				●	●	●	●		

### КОМБИНАЦИЯ НАРУЖНЫХ БЛОКОВ

Внешние блоки	Hyper Inverter				Micro Inverter				
Двойной тип	FDC71VNX	FDC100VNX FDC100VSX	FDC125VNX FDC125VSX	FDC140VNX FDC140VSX	FDC100VN FDC100VS	FDC125VN FDC125VS	FDC140VN FDC140VS	FDC200VS	FDC250VS
Двойной тип	40 + 40	50 + 50	60 + 60 50 + 71	71 + 71	50 + 50	60 + 60 50 + 71	71 + 71	100 + 100 71 + 125	125 + 125
Тройной тип				50 + 50 + 50			50 + 50 + 50	71 + 71 + 71	60+60+125 71+71+100
Двойной дубль								50+50+50+50	60+60+60

МОНТАЖ ТРУБ

1x2

Модели FDC71-100  
(набор разветвителей DIS-WA1)

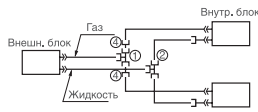

(Пример)

Модель	Комб-ция внутр. бл.	Жидкость		Газ	
		Глав. труба	Распрветвь	Глав. труба	Распрветвь
FDC71	40+40				
FDC100	50+50	φ9,52 X10,8	φ9,52 X10,8	φ15,88 X11,0	φ12,7 X10,8
FDC125	60+60				
FDC140	71+71				

(DIS-WA1)

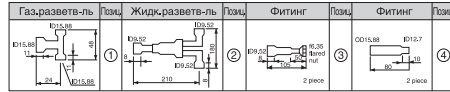

Примечания: (1) Для монтажа жидкостной магистрали φ9,52 мм в комбинациях с внутренними блоками151-251 используйте фитинг ③.  
(2) Фитинг ④ – только для моделей FDC71-100

Модели FDU200-250  
(набор разветвителей DIS-WB1)



(Пример)

Модель	Комб-ция внутр. бл.	Жидкость		Газ	
		Глав. труба	Распрветвь	Глав. труба	Распрветвь
FDU200	100+100 71+125	φ9,52 X10,8	φ9,52 X10,8	φ25,4 X10,8	φ15,88 X11,0
FDU250	125+125	φ12,7 X10,8			

(DIS-WB1)

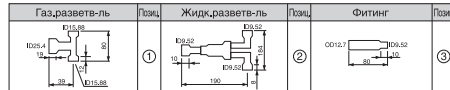

Примечание: (1) Если при монтаже модели FDU200 длина главной трубы превышает 40 м, то следует установить жидкостную трубу φ12,7 мм

1x3

Модель FDC100  
(набор разветвителей DIS-TA1)

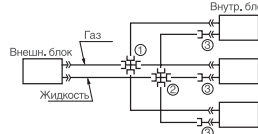

(Пример)

Модель	Комб-ция внутр. бл.	Жидкость		Газ	
		Глав. труба	Распрветвь	Глав. труба	Распрветвь
FDU140	50+50+50	φ9,52 X10,8	φ9,52 X10,8	φ15,88 X11,0	φ12,7 X10,8

(DIS-TA1)

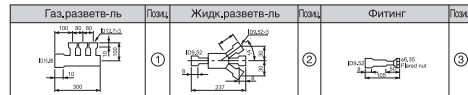

Примечание: (1) Для монтажа жидкостной магистрали φ9,52 мм к внутреннему блоку используйте фитинг ③.

Модель FDU200  
(набор разветвителей DIS-TB1)

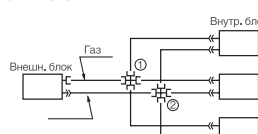

(Пример)

Модель	Комб-ция внутр. бл.	Жидкость		Газ	
		Глав. труба	Распрветвь	Глав. труба	Распрветвь
FDU200	71+71+71	φ9,52 X10,8	φ9,52 X10,8	φ25,4 X11,0	φ15,88 X10,8

(DIS-TA1)

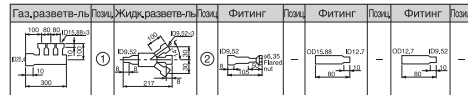

Примечание: (1) Если длина главной трубы превышает 40 м, следует установить жидкостную трубу φ12,7 мм.

1x4

Модели FDU200-250  
(набор разветвителей DIS-WA1X2set, DIS-WB1X1set)

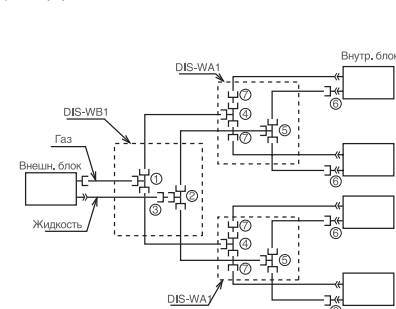

Модель	Комб-ция внутр. бл.	Жидкость			Газ		
		Глав. труба	1-я распрд. ветвь	2-я распрд. ветвь	Распрветвь	1-я распрд. ветвь	2-я распрд. ветвь
FDU200	50+50+50+50	φ9,52 X10,8	φ9,52 X10,8	φ9,52 X10,8	φ25,4 X11,0	φ15,88 X11,0	φ12,7 X10,8
FDU250	60+60+60+60	φ12,7 X10,8					





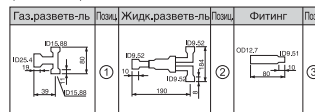

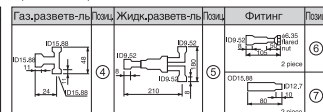

Примечания: (1) Если при монтаже модели FDU200 длина главной трубы превышает 40 м, то следует установить жидкостную трубу φ12,7 мм  
(2) Для монтажа жидкостной магистрали φ9,52 мм к внутреннему блоку используйте фитинг ③.  
(3) Фитинг ⑦, устанавливается только для модели FDU200

(DIS-WB1)







(DIS-WA1)



Модель		Холодопроизводительность						
		Hyper Inverter						
		Л.С.	1.5	2.0	2.5	3.0	4.0	
		кВт	4.0	5.0	6.0	7.1	10.0	
		Btu/h	13,700	17,100	19,100	23,900	34,100	
		kcal/h	3,440	4,300	4,816	6,020	8,600	
КАССЕТНЫЕ	Кассетные <b>F T</b> 	Комплект	1 фаза	FDT40ZMXVF	FDT50ZMXVF	FDT60ZMXVF	FDT71VNXVF1	FDT100VNXVF1
			3 фазы					FDT100VSXVF1
		Внутренний блок		FDT40VF	FDT50VF	FDT60VF	FDT71VF1	FDT100VF1
	Внешний блок	1 фаза	SRC40ZMX-S	SRC50ZMX-S	SRC60ZMX-S	FDC71VNX	FDC100VNX	
		3 фазы					FDC100VSX	
	Кассетные компактные (600 x 600 мм) <b>F TC</b> 	Комплект	1 фаза	FDTC40ZMXVF	FDTC50ZMXVF	FDTC60ZMXVF		
Внутренний блок			FDTC40VF	FDTC50VF	FDTC60VF			
Внешний блок		1 фаза	SRC40ZMX-S	SRC50ZMX-S	SRC60ZMX-S			
КАНАЛЬНЫЕ	Высоконапорные <b>F U</b> 	Комплект	1 фаза				FDU71VNXVF1	FDU100VNXVF1
			3 фазы					FDU100VSXVF1
		Внутренний блок					FDU71VF1	FDU100VF1
	Внешний блок	1 фаза					FDC71VNX	FDC100VNX
		3 фазы						FDC100VSX
	Низко/средненапорные <b>F U</b> 	Комплект	1 фаза	FDUM40ZMXVF	FDUM50ZMXVF	FDUM60ZMXVF	FDUM71VNXVF1	FDUM100VNXVF1
Внутренний блок			FDUM40VF	FDUM50VF	FDUM60VF	FDUM71VF1	FDUM100VF1	
Внешний блок		1 фаза	SRC40ZMX-S	SRC50ZMX-S	SRC60ZMX-S	FDC71VNX	FDC100VNX	
	3 фазы					FDC100VSX		
ПОТОЛОЧНЫЕ	<b>F EN</b> 	Комплект	1 фаза	FDEN40ZMXVF	FDEN50ZMXVF	FDEN60ZMXVF	FDEN71VNXVF1	FDEN100VNXVF1
			3 фазы					FDEN100VSXVF1
		Внутренний блок		FDEN40VF	FDEN50VF	FDEN60VF	FDEN71VF1	FDEN100VF1
Внешний блок	1 фаза	SRC40ZMX-S	SRC50ZMX-S	SRC60ZMX-S	FDC71VNX	FDC100VNX		
	3 фазы					FDC100VSX		
НАСТЕННЫЕ	<b>SRK</b> 	Комплект	1 фаза					
		Внутренний блок						
		Внешний блок	1 фаза					
КОЛООННЫЕ	<b>F F</b> 	Комплект	1 фаза				FD71VNXVD1	FD100VNXVD1
			3 фазы					FD100VSXVD1
		Внутренний блок					FD71VD1	FD100VD1
Внешний блок	1 фаза					FDC71VNX	FDC100VNX	
	3 фазы						FDC100VSX	
НАРУЖНЫЕ БЛОКИ								

## МУЛЬТИ-СПЛИТ-СИСТЕМА V-MULTI

Модель	Холодопроизводительность						
	Л.С.	3.0	4.0	5.0			
	кВт	7.1	10.0	12.5			
		кВт	23,900	34,100	42,700		
FDT FDTC FDUM FDE	Внутренний блок						
		1x2	40x2	50x2	60x2, 50+71		
		1x3	—	—	—		
		1x4	—	—	—		
	Тройник	1x2	DIS-WAI	DIS-WAI	DIS-WAI		
		1x3	—	—	—		
		1x4	—	—	—		
	Внешний блок		FDC71V		FDC100V/VS		FDC125V/VS

			Micro Inverter					Standard Inverter	
	5.0	6.0	4.0	5.0	6.0	8.0	10.0	3.0	3.5
	12.5	14.0	10.0	12.5	14.0	20.0	25.0	7.1	9.0
	42,700	47,800	34,100	42,700	47,800	68,300	85,400	23,900	30,300
	10,750	12,040	8,600	10,750	12,040	17,200	21,500	6,020	7,630
	FDTI25VNXVF	FDTI40VNXVF	FDTI00VNVFI	FDTI25VNVF	FDTI40VNVF			FDT71VNPVFI	FDT90VNPVFI
	FDTI25VSXVF	FDTI40VSXVF	FDTI00VSVFI	FDTI25VSVF	FDTI40VSVF				
	FDTI25VF	FDTI40VF	FDTI00VFI	FDTI25VF	FDTI40VF			FDT71VFI	FDTI00VFI
	FDCI25VNX	FDCI40VNX	FDCI00VN	FDCI25VN	FDCI40VN			FDC71VNP	FDC90VNP
	FDCI25VSX	FDCI40VSX	FDCI00VS	FDCI25VS	FDCI40VS				
	FDUI25VNXVF	FDUI40VNXVF	FDUI00VNVFI	FDUI25VNVF	FDUI40VNVF			FDU71VNPVFI	FDU90VNPVFI
	FDUI25VSXVF	FDUI40VSXVF	FDUI00VSVFI	FDUI25VSVF	FDUI40VSVF	FDU200VSVF	FDU250VSVF		
	FDUI25VF	FDUI40VF	FDUI00VFI	FDUI25VF	FDUI40VF	FDU200VF	FDU250VF	FDU71VFI	FDUI00VFI
	FDCI25VNX	FDCI40VNX	FDCI00VN	FDCI25VN	FDCI40VN			FDC71VNP	FDC90VNP
	FDCI25VSX	FDCI40VSX	FDCI00VS	FDCI25VS	FDCI40VS	FDC200VS	FDC250VS		
	FDMI25VNXVF	FDMI40VNXVF	FDMI00VNVFI	FDMI25VNVF	FDMI40VNVF			FDM71VNPVFI	FDM90VNPVFI
	FDMI25VSXVF	FDMI40VSXVF	FDMI00VSVFI	FDMI25VSVF	FDMI40VSVF				
	FDMI25VF	FDMI40VF	FDMI00VFI	FDMI25VF	FDMI40VF			FDM71VFI	FDMI00VFI
	FDCI25VNX	FDCI40VNX	FDCI00VN	FDCI25VN	FDCI40VN			FDC71VNP	FDC90VNP
	FDCI25VSX	FDCI40VSX	FDCI00VS	FDCI25VS	FDCI40VS				
	FDENI25VNXVF	FDENI40VNXVF	FDENI00VNVFI	FDENI25VNVF	FDENI40VNVF			FDEN71VNPVFI	FDEN90VNPVFI
	FDENI25VSXVF	FDENI40VSXVF	FDENI00VSVFI	FDENI25VSVF	FDENI40VSVF				
	FDENI25VF	FDENI40VF	FDENI00VFI	FDENI25VF	FDENI40VF			FDEN71VFI	FDENI00VFI
	FDCI25VNX	FDCI40VNX	FDCI00VN	FDCI25VN	FDCI40VN			FDC71VNP	FDC90VNP
	FDCI25VSX	FDCI40VSX	FDCI00VS	FDCI25VS	FDCI40VS				
								SRK71VNPZM	
								SRK71ZM-S	
								FDC71VNP	
	FDFI25VNXVD	FDFI40VNXVD	FDFI00VNVDI	FDFI25VNVVD	FDFI40VNVVD			FDF71VNPVDI	FDF90VNPVDI
	FDFI25VSXVD	FDFI40VSXVD	FDFI00VSVDI	FDFI25VSVD	FDFI40VSVD				
	FDFI25VD	FDFI40VD	FDFI00VDI	FDFI25VD	FDFI40VD			FDF71VDI	FDFI00VDI
	FDCI25VNX	FDCI40VNX	FDCI00VN	FDCI25VN	FDCI40VN			FDC71VNP	FDC90VNP
	FDCI25VSX	FDCI40VSX	FDCI00VS	FDCI25VS	FDCI40VS				



Холодопроизводительность		
5,0 14,0 47,800	8,0 20,0 68,300	10,0 25,0 85,400
7x2 40+50+50	100x2, 7+125 7x3 50+50+50+50	125x2 50+100+100, 60+60+125, 7+7+100 60+60+60+60
DIS-WAI DIS-TAI	DIS-WBI DIS-TBI	DIS-WBI DIS-TBI
—	DIS-WAI x 2, DIS-WBI x 1	DIS-WAI x 2, DIS-WBI x 1
FDCI40VN / VS	FDC200VS	FDC250VS





FDUM 50/60/71/100/125/140VF

Пульты управления на выбор (опция)

Проводные



RC-EX1 RC-E5 RCH-E3

Беспроводные



RCN-KIT3-E

## СЕРИЯ FDUM-VF



Набор фильтров (опция)

UM-FL1EF для 50

UM-FL2EF для 60/71

UM-FL3EF для 100/125/140

\*Потери давления на фильтре – 5 Па

- Чрезвычайно компактный дизайн.
- Упрощенное сервисное обслуживание. Крыльчатка и электродвигатели вентилятора могут быть извлечены сбоку от кондиционера без демонтажа блока.
- Автоматический контроль напора воздуха. Внутренний блок автоматически рассчитывает нужное ESP, при этом сохраняя необходимый воздухообмен.
- Ручной контроль напора воздуха. Необходимое ESP можно задавать с помощью проводного ПДУ RC-E5, регулируя необходимый воздухообмен и потерю давления.
- Снижение уровня шума.
- Возможность подключения к мульти-сплит-системе серии SCM-ZJ-S.
- Встроенная дренажная помпа.

Наименование комплекта			FDUM50ZJXVF	FDUM60ZJXVF	FDUM71VNPVF	FDUM71VNXVF	FDUM90VNPVF
Характеристики	внутренний блок		FDUM50VF	FDUM60VF	FDUM71VF	FDUM71VF	FDUM100VF
	внешний блок		SRC50ZMX-S	SRC60ZMX-S	FDC71VNP	FDC71VNX	FDC90VNP
Электропитание			1 фаза 220-240В 50Гц, 1 фаза 220В 60Гц				
Производительность в режиме охлаждения (Min-Max)	ISO-T1(JIS)	кВт	5,0 (2,2-5,6)	5,6 (2,8-6,3)	7,1 (1,4~7,1)	7,1 (3,2-8,0)	9,0 (1,9~9,0)
Производительность в режиме нагрева (Min-Max)	ISO-T1(JIS)	кВт	5,4 (0,6-6,3)	6,7 (0,6-7,1)	7,1 (1,0~7,1)	8,0 (3,6-9,0)	9,0 (1,5~9,0)
Потребляемая мощность при охлаждении		кВт	1,38	1,54	2,63	2,03	2,65
Потребляемая мощность при обогреве		кВт	1,45	1,75	1,96	1,99	2,25
Коэффициент энергоэффективности COP (нагрев)			3,72	3,83	3,62	4,02	4,00
Коэффициент энергоэффективности EER (охлаждение)			3,62	3,64	2,70	3,5	3,40
Пусковой ток (max рабочий ток)		A	5 (15)	5 (15)	5 (14,5)	5 (15)	5 (18,0)
Уровень шума	внутренний	дБ (A)	Hi:32 Me:29 Lo:26	Hi:31 Me:28 Lo:25	Hi:33 Me:29 Lo:25	Hi:33 Me:29 Lo:25	Hi:38 Me:36 Lo:30
	внешний		Cooling:54 Heating:50	54	Cooling:54 Heating:54	Cooling:51 Heating:48	Cooling:57 Heating:55
Расход воздуха	внутренний	м³/мин	Hi:10 Me:9 Lo:8	Hi:15 Me:13 Lo:10	Hi:19 Me:15 Lo:10	Hi:19 Me:15 Lo:10	Hi:28 Me:25 Lo:19
	внешний		Cooling:40 Heating:33	Cooling:41,50 Heating:39	Cooling:36 Heating:36	Cooling:60 Heating:50	Cooling:63 Heating:49,5
Статический напор	50 Гц/60Гц	Па	Standart:35, Max:100				Standart:35, Max:100
Внешние габариты блоков (высота*ширина*глубина)	внутренний	мм	280x750x635	280x950x635	280x950x635	280x950x635	280x1370x740
	внешний		640x800(+71)x290		640x800x290	750x890(+88)x340	750x880x340
Масса блоков	внутренний	кг	29	34	34	34	54
	внешний		45		45	60	57
Диаметр труб хладагента	жидкость/газ	∅	6,35/12,7		6,35 / 12,7	9,52/15,88	6,35 / 15,88
Тип компрессора			Роторный				
Совместимый пульт ДУ			Проводной: RC-EX1, RC-E5, RCH-E3 Беспроводной:RCN-KIT3-E				
Максимальная длина трубопровода/перепад высот между блоками	м		30/20		30/20	50/30	30/20
Хладагент			R410A				
Рабочий диапазон наружных температур при охлаждении	°C		-15 ~ 43*2		-15 ~ 46	-15 ~ 43*2	-15 ~ 46
Рабочий диапазон наружных температур при нагреве	°C		-15 ~ 20		-15 ~ 20	-20 ~ 20	-15 ~ 20

## АВТОМАТИЧЕСКОЕ УПРАВЛЕНИЕ ВНЕШНИМ СТАТИЧЕСКИМ ДАВЛЕНИЕМ

Внутренний блок определяет требуемое статическое давление автоматически и поддерживает необходимый расход воздуха.

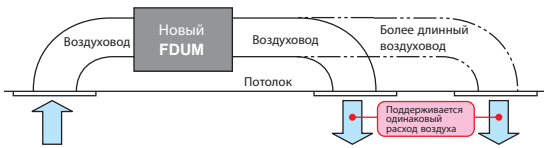

Упрощается проектирование воздуховодов. При помощи DC-электродвигателя вентилятора, оптимальный расход воздуха достигается автоматически.

<Диапазон изменения внешнего статического давления>

10Pa

100Pa

## ПРОСТОЕ СЕРВИСНОЕ ОБСЛУЖИВАНИЕ

Блок вентилятора (крыльчатка и электродвигатель) может быть извлечен целиком с правой стороны блока. Сервисное обслуживание возможно с правой стороны или снизу.

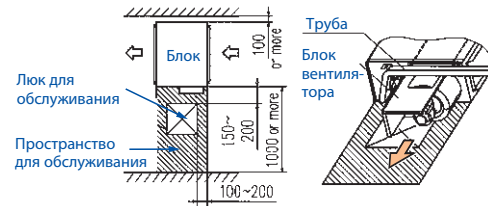

## ЧРЕЗВЫЧАЙНАЯ КОМПАКТНОСТЬ

Во всех моделях FDUM-VF снижена высота блоков, она составляет всего 280 мм.

Наименование комплекта			FDUM100VNXVF	FDUM125VNVF	FDUM140VNVF	FDUM100VSVF	FDUM125VSVF	FDUM140VSVF	
Характеристики	внутренний блок		FDUM100VF	FDUM125VF	FDUM140VF	FDUM100VF	FDUM125VF	FDUM140VF	
	внешний блок		FDC100VN	FDC125VN	FDC140VN	FDC100VS	FDC125VS	FDC140VS	
Электропитание			1 фаза 220-240В 50Гц, 1 фаза 220В 60Гц			3 фазы 380-415В 50Гц, 3 фазы 380В 60 Гц			
Производительность в режиме охлаждения (Min-Max)	ISO-T(JIS)	кВт	10,0 (4,0-11,2)	12,5 (5,0-14,0)	14,0 (5,0-14,5)	10,0 (4,0-11,2)	12,5 (5,0-14,0)	14,0 (5,0-14,5)	
Производительность в режиме нагрева (Min-Max)	ISO-T(JIS)	кВт	11,2 (4,0-12,5)	14,0 (4,0-16,0)	16,0 (4,0-16,5)	11,2 (4,0-12,5)	14,0 (4,0-16,0)	16,0 (4,0-16,5)	
Потребляемая мощность при охлаждении		кВт	2,8	3,90	4,95	2,68	3,90	4,95	
Потребляемая мощность при обогреве		кВт	3,02	3,88	4,69	3,02	3,88	4,69	
Коэффициент энергоэффективности COP (нагрев)			3,71	3,60	3,23	3,71	3,71	3,41	
Коэффициент энергоэффективности EER (охлаждение)			3,57	3,28	2,98	3,73	3,58	2,83	
Пусковой ток (max рабочий ток)		A	5 (24)	5 (24)	5 (26)	5 (15)	5 (15)	5 (15)	
Уровень шума	внутренний	дБ (A)	Hi:38 Me:36 Lo:30	Hi:40 Me:34 Lo:29	Hi:40 Me:35 Lo:30	Hi:38 Me:36 Lo:30	Hi:40 Me:34 Lo:29	Hi:40 Me:35 Lo:30	
	внешний		Cooling:48 Heating:50	Cooling:50 Heating:51	Cooling:49 Heating:52	Cooling:50 Heating:51	Cooling:49 Heating:52		
Расход воздуха	внутренний	м³/мин	Hi:28 Me:25 Lo:19	Hi:32 Me:26 Lo:20	Hi:35 Me:28 Lo:22	Hi:28 Me:25 Lo:19	Hi:32 Me:26 Lo:20	Hi:35 Me:28 Lo:22	
	внешний		Cooling:75 Heating:73	100/100					
Статический напор		50 Гц/60Гц	Па	Standart:60, Max:100					
Внешние габариты блоков (высота*ширина*глубина)		внутренний	мм	280x1370x740					
		внешний		854x970x370					
Масса блоков		внутренний	кг	63					
		внешний		105	81	81	83	83	83
Диаметр труб хладагента		жидкость/газ	∅	9,52/15,88					
Тип компрессора		Роторный							
Совместимый пульт ДУ		Проводной: RC-E1, RC-E5, RC-E3 Безпроводной:RCN-KIT3-E							
Максимальная длина трубопровода/перепад высот между блоками		м	50/30					100/30	
Хладагент		R410A							
Рабочий диапазон наружных температур при охлаждении		°C						-15 ~ 43*2	
Рабочий диапазон наружных температур при нагреве		°C						-20~20	

Характеристики кондиционеров с применением наружных блоков Hyper Inverter FDC100\_125\_140VNX (VSX) смотрите на стр. 36



FDU 71/100/125/140VF

# СЕРИЯ FDU-VF



Пульты управления на выбор (опция):

Проводные

Беспроводные



RC-E1

RC-E5

RCH-E3

RCN-KIT3-E

## УПРАВЛЕНИЕ ВНЕШНИМ СТАТИЧЕСКИМ ДАВЛЕНИЕМ (ESP)

Внешнее статическое давление (ESP) может быть настроено при помощи проводного пульта ΔV. Внутренний блок управляет скоростью вращения вентилятора, таким образом сохраняется заявленного расхода воздуха при всех установках скорости вентилятора. Необходимое значение ESP может быть задано при помощи проводного пульта управления. Значение необходимо предварительно рассчитать исходя из необходимого расхода воздуха и потерь давления в воздуховоде.



**RC-E5**  
Кнопка ESP

Внешнее статическое давление (E.S.P.) может быть установлено этой кнопкой

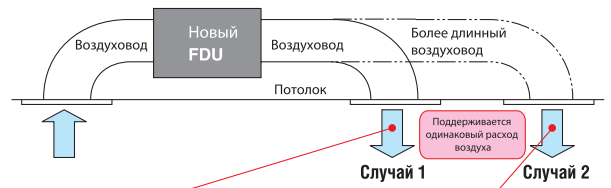

Настройка №	No.8	No.9	No.10	No.11	No.12	No.13	No.14	No.15
E.S.P.	80Па	90Па	100Па	110Па	120Па	130Па	140Па	150Па

\* Диапазон 80-150 Па задан на заводе по умолчанию.

Диапазон 10-200 Па доступен при изменении положения DIP-переключателя SWB-4 на месте установки.

## Расширение диапазона статического давления

Старый 10-130Па → Новый 10-200Па

Характеристики			FDU7VNPVFI	FDU7VMX	FDU90VNPVFI	FDU100VNV
Внутренний блок			FDU7VF1	FDU 7VF	FDU100VF1	FDU100VF
Наружный блок			FDC7VNP	FDC7VMX	FDC90VNP	FDC100VN
Электропитание						
Производительность в режиме охлаждения		ISO-T(JIS)	кВт	7,1 (1,4 ~7,1)	7,1 (3,2~8,0)	9,0 (1,9 ~9,0)
Производительность в режиме нагрева		ISO-T(JIS)	кВт	7,1 (1,0 ~7,1)	8,0 (3,5~9,0)	9,0 (1,5 ~9,0)
Потребляемая мощность при охлаждении			кВт	2,63	2,15	2,65
Потребляемая мощность при обогреве			кВт	1,96	2,15	2,25
Коэффициент энергоэффективности EER (охлаждение)				2,70	3,3	3,40
Коэффициент энергоэффективности COP (нагрев)				3,62	3,72	4,00
Пусковой ток (max рабочий ток)		A		5 (14,5)	5 (17)	5 (25)
Подключение электропитания						
Уровень шума внутреннего блока		дБ (А)	Hi:33, Me:29, Lo:25	25-38	Hi:38, Me:36, Lo:30	30-44
Расход воздуха внутреннего блока		м³/мин	10 - 19	10-24	19 - 28	19-36
Статический напор		Па	100/200	Стандартный 60, максимальный 130	100/200	Стандартный 60, максимальный 130
Уровень шума внешнего блока		дБ (А)	54	48	57	49
Внешние габариты блоков						
		внутренний	мм	280x950x635	280x950x635	280x1370x740
		внешний	мм	640x800x290	750x880x340	750x880x340
Масса блоков						
		внутренний	кг	34	34	54
		внешний	кг	45	60	57
Диаметр труб хладагента		диаметр (жидкость/газ)	мм (дюйм)	6.35 / 12.7	ø 9.52(3/8") / ø 15.88 (5/8")	6.35 / 15.88
Тип компрессора				Спиральный	Двухроторный	Спиральный
Совместимый пульт ΔV				проводной: RC-E5, RC-E1, RCH-E3; беспроводной: RCN-KIT3E		
Максимальная длина трубопровода/перепад высот между блоками		м		30/20	50/30	30/20
Хладагент R 410 A						
Рабочий диапазон наружных температур при охлаждении		°C		-15 ~-46	-15...+43 °C	-15 ~-46
Рабочий диапазон наружных температур при нагреве		°C		-15 ~ 20	-20...+20 °C	-15 ~ 20

Характеристики кондиционеров с применением наружных блоков Hyper Inverter FDC100\_125\_140VNX (VSX) смотрите на стр. 36

## СНИЖЕНИЕ УРОВНЯ ШУМА

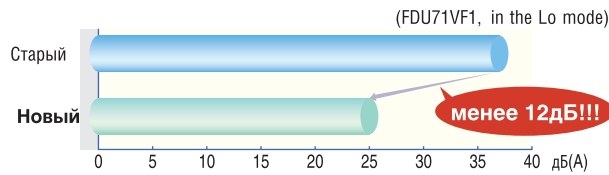

	Старый	Новый	Lo mode
FDU71/100VF	37	25	менее 12дБ
FDU125/140VF	38	30	менее 8дБ

## УМЕНЬШЕНИЕ ГАБАРИТОВ (ТОЛЩИНЫ)



	Старый	Новый	
FDU71VF	297	280	17мм меньше
FDU100/125/140VF	350	280	70мм меньше

## СНИЖЕНИЕ ВЕСА

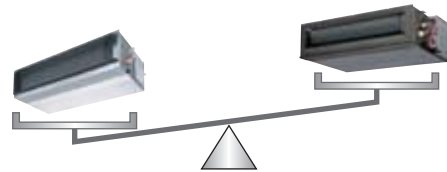

	Старый	Новый	
FDU71VF	40	34	6кг меньше
FDU100/125/140VF	63	34	29кг меньше

## СУЩЕСТВЕННОЕ ОБЛЕГЧЕНИЕ УСТАНОВКИ

### Тихий, легкий, компактный.

Внутренний блок FDU71 имеет уровень шума всего 35 дБ (на низкой скорости вентилятора), вес 34 кг и толщину 280 мм. Дополнительно, в блоках FDU71/100/125/140VF имеется встроенная дренажная помпа, обеспечивающая подъем конденсата на 600 мм от линии потолка. Имеется возможность полностью скрытого монтажа блока в запотолочном пространстве, поэтому он подходит для помещений с изысканной отделкой. Помпа встроена в моделях FDU 71/100/125/140 VF.

\* Фильтры для серии FDU-VF не поставляются.

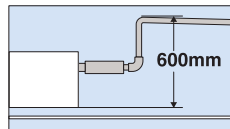

Характеристики		FDU125VNV	FDU140VNV	FDU100VSV	FDU125VSV	FDU140VSV	FDU200VSV	FDU250VSV	
Внутренний блок		FDU125VF	FDU140VF	FDU100VF	FDU125VF	FDU140VF	FDU200VF	FDU250VF	
Наружный блок		FDC125VN	FDC140VN	FDC100VS	FDC125VS	FDC140VS	FDC200VS	FDC250VS	
Электропитание		1 фаза, 220/230/240В 50Гц			3 фазы, 380 В 50Гц				
Производительность в режиме охлаждения	ISO-T1(JIS)	кВт	12,5 (5,0-14,0)	14,0 (5,0-16,0)	10,0 (4,0-11,2)	12,5 (5,0-14,0)	14,0 (5,0-16,0)	20,0 (7,0-22,4)	25,0 (10,0-28,0)
Производительность в режиме нагрева	ISO-T1(JIS)	кВт	14,0 (4,0-16,0)	16,0 (4,0-18,0)	11,2 (4,0-12,5)	14,0 (4,0-18,0)	16,0 (4,0-18,0)	22,4 (7,6-25,0)	28,0 (9,5-31,5)
Потребляемая мощность при охлаждении		кВт	4,04	4,95	2,88	4,04	4,95	6,59	9,91
Потребляемая мощность при обогреве		кВт	3,79	4,43	2,99	3,79	4,43	6,58	8,50
Коэффициент энергоэффективности EER (охлаждение)			3,29	2,82	3,88	3,09	2,83	3,03	2,52
Коэффициент энергоэффективности COP (нагрев)			3,46	3,61	3,34	3,69	3,61	3,34	2,39
Пусковой ток (max рабочий ток)		A	5 (29)	5 (30)	5 (16)	5 (16)	5 (16)	5 (24)	5 (27)
Подключение электропитания		внешний							
Уровень шума внутреннего блока	дБ (А)	39-45	30-47	30-44	39-45	30-47	51	52	
Расход воздуха внутреннего блока	м³/мин	20-39	22-48	19-36	20-39	22-48	51	68	
Статический напор	Па				50/130		100/200		
Уровень шума внешнего блока	дБ (А)	51	51	49	51	51	57	57	
Внешние габариты блоков	внутренний	мм	280x1370x740	280x1370x740	280x1370x740	280x1370x740	280x1370x740	360x1570x830	360x1570x830
	внешний	мм	845x970x370	845x970x370	845x970x370	845x970x370	845x970x370	1300x970x370	1505x970x370
Масса блоков	внутренний	кг	54	54	54	54	54	92	92
	внешний	кг	74	74	81	83	83	122	140
Диаметр труб хладагента	диаметр (жидкость/газ)	мм (дюйм)	ø 9,52(3/8") / ø 15,88 (5/8")		ø 6,35(1/4") / ø 12,7 (1/2")		ø 9,52(3/8") / ø 25,4 (7/8")		ø 12,7(1/2") / ø 25,4 (7/8")
Тип компрессора			Двухроторный			Спиральный			
Совместимый пульт ДУ			проводной: RC-E5, RC-E1, RCH-E3; беспроводной: RCN-KIT3E						
Максимальная длина трубопровода/перепад высот между блоками	м		50/30				70/30		
Хладагент			R 410 A						
Рабочий диапазон наружных температур при охлаждении	°C		-15...+43 °C						
Рабочий диапазон наружных температур при нагреве	°C		-20...+20 °C						

Характеристики кондиционеров с применением наружных блоков Hyper Inverter FDC100\_125\_140VNX (VXS) смотрите на стр. 36



## СЕРИЯ F DEN



FDEN 40/50/60/71/100/125/140VF



Пульты управления на выбор (опция):



RC-EX1



RC-E5



RCH-E3



RCN-EIR

- Оптимально подходит для создания комфорта в больших помещениях.
- Горизонтальное регулирование направления воздушного потока с пульта ДУ.
- Возможность подключения к системе Superlink – централизованное управление несколькими кондиционерами, возможность подключения к системе «умного дома» по протоколам LonWorks и BACNet.
- Дренажная помпа не встроена.

Характеристики			FDEN40ZJX	FDEN50ZJX	FDEN60ZJX	FDEN71NVPVFI	FDEN71VNX	FDEN90VNPVFI	FDEN100VNX	
Внутренний блок Наружный блок			FDEN40VF SRC40ZJX-S	FDEN50VF SRC50ZMX-S	FDEN60VF SRC60ZMX-S	FDEN71VF FDC71VNP	FDEN71VF FDC71VNX	FDEN100VF FDC90VNP	FDEN100VF FDC100VNX	
Электропитание			1 фаза, 220 В 50Гц							
Производительность в режиме охлаждения	ISO-T1(JIS)	кВт	4,0 (1,8~4,7)	5,0 (2,2~5,6)	5,6 (2,8~6,3)	7,1 (1,4~7,1)	7,1 (3,2~8,0)	9,0 (1,9~9,0)	10,0 (4,0~12,2)	
Производительность в режиме нагрева	ISO-T1(JIS)	кВт	4,5 (2,0~5,4)	5,4 (2,5~6,3)	6,7 (3,6~9,0)	7,1 (1,0~7,1)	8,0 (3,6~9,0)	9,0 (1,5~9,0)	11,2 (4,0~12,5)	
Потребляемая мощность при охлаждении		кВт	1,02	1,53	1,78	2,50	2,11	2,75	2,85	
Потребляемая мощность при обогреве		кВт	1,10	1,46	1,87	1,96	2,11	2,25	2,97	
Коэффициент энергоэффективности EER (охлаждение)			3,85	3,26	3,14	2,84	3,36	3,27	3,52	
Коэффициент энергоэффективности COP (нагрев)			3,98	3,7	4,27	3,62	3,79	4,00	3,77	
Пусковой ток (max рабочий ток)		A	5 (12)	5 (15)	5 (15)	5 (14,5)	5 (17)	5 (18,0)	5 (24)	
Подключение электропитания			внешний							
Уровень шума внутреннего блока		дБ (A)	39-38-37	39-38-37	41-39-38	41-39-38	41-39-38	44-41-39	44-41-39	
Расход воздуха внутреннего блока		м³/мин	11-9-7	11-9-7	18-14-12	16-14-12	18-14-12	26-23-21	26-23-21	
Статический напор			Стандартный 50, максимальный 85							
Уровень шума внешнего блока		дБ (A)	47	48	48	54	48	57	49	
Внешние габариты блоков	внутренний	мм	210x1070x690	210x1070x690	210x1320x690	210x1320x690	210x1320x690	250x1620x690	250x1620x690	
	внешний		640x800x290	640x800x290	640x800x290	640x800x290	750x880x340	750x880x340	845x970x370	
Масса блоков	внутренний	кг	30	30	36	37	36	49	46	
	внешний		45	45	45	45	60	57	74	
Диаметр труб хладагента	диаметр (жидкость/газ)	мм (дюйм)	ø 6,35 (1/4") / ø 12,7 (1/2")	ø 9,52 (3/8") / ø 15,88 (5/8")	ø 9,52 (3/8") / ø 15,88 (5/8")	6,35 / 12,7	ø 9,52 (3/8") / ø 15,88 (5/8")	6,35 / 15,88	ø 9,52 (3/8") / ø 15,88 (5/8")	
Тип компрессора			Двухроторный				Роторный		Спиральный	
Совместимые панель и пульт ДУ			проводной: RC-E5, RC-EX1, RCH-E3; беспроводной: RCN-EIR							
Максимальная длина трубопровода/перепад высот между блоками			30/20			30/20	50/30	30/20	50/30	
Хладагент			R 410 A							
Рабочий диапазон наружных температур при охлаждении			°C			-15...+43 °C	-15 ~ 46	-15...+43 °C	-15 ~ 46	-15...+43 °C
Рабочий диапазон наружных температур при нагреве			°C			-20...+20 °C	-15 ~ 20	-20...+20 °C	-15 ~ 20	-20...+20 °C

Характеристики кондиционеров с применением наружных блоков Hyper Inverter FDC100\_125\_140VNX (V5X) смотрите на стр. 36



## КОМПАКТНЫЙ РАЗМЕР И ЛЕГКИЙ ВЕС



Внутренние блоки серии FDEN имеют самый легкий вес в своем классе: от 30 кг. Простой современный дизайн со скругленными углами позволяет блоку гармонично вписываться в любую архитектурную и дизайнерскую концепцию помещения.

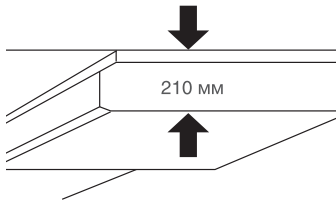

В зависимости от модели высота корпуса может быть 210 или 250 мм, что позволяет сделать выбор в пользу этого малозаметного в интерьере кондиционера и значительно упрощает монтаж.

Встроен ИК-приемник для подключения беспроводного пульта (RCN-EIR). В случае подключения проводного пульта, необходимо отключить ИК-приемник.

## ВАРИАТИВНОСТЬ ПОДСОЕДИНЕНИЯ ТРУБОПРОВОДОВ



В зависимости от удобства монтажа трубу для подачи хладагента можно подвести с любой из трех сторон: сзади, справа или сверху, а дренажную трубу – слева или справа. Техническое обслуживание производится снизу.

\*При монтаже необходимо отключить фотоприемник сигналов беспроводного ПДУ.

Характеристики			FDEN125VNV	FDEN140VNV	FDEN100VSV	FDEN125VSV	FDEN140VSV
Внутренний блок			FDEN125VF	FDEN140VF	FDEN100VF	FDEN125VF	FDEN140VF
Наружный блок			FDCI25VN	FDCI40VN	FDCI00VS	FDCI25VS	FDCI40VS
Электропитание			1 фаза, 220 В 50Гц			3 фазы, 380 В 50Гц	
Производительность в режиме охлаждения	ISO-T1(UIS)	кВт	12,5 (5,0-14,0)	14,0 (5,0-16,0)	10,0 (4,0-11,2)	12,5 (5,0-14,0)	14,0 (5,0-16,0)
Производительность в режиме нагрева	ISO-T1(UIS)	кВт	14,0 (4,0-16,0)	16,0 (4,0-18,0)	11,2 (4,0-12,5)	14,0 (4,0-16,0)	16,0 (4,0-18,0)
Потребляемая мощность при охлаждении		кВт	4,45	5,80	2,85	4,45	5,80
Потребляемая мощность при обогреве		кВт	4,08	4,92	2,97	4,08	4,92
Кoeffициент энергоэффективности EER (охлаждение)			2,81	2,41	3,51	2,83	2,41
Кoeffициент энергоэффективности COP (нагрев)			3,43	3,25	3,77	3,43	3,25
Пусковой ток (max рабочий ток)		A	5 (24)	5 (26)	5 (15)	5 (15)	5 (15)
Подключение электропитания			внешний				
Уровень шума внутреннего блока		дБ (А)	46-44-43	46-44-43	44-41-33	46-44-41	46-44-41
Расход воздуха внутреннего блока		м³/мин	29-26-23	29-26-23	26-23-21	29-26-23	29-26-23
Статический напор		Па	Стандартный 50, максимальный 85				
Уровень шума внешнего блока		дБ (А)	50	51	49	50	51
Внешние габариты блоков	внутренний	мм	250x1620x690	250x1620x690	250x1620x690	250x1620x690	250x1620x690
	внешний	мм	845x970x370	845x970x370	845x970x370	845x970x370	845x970x370
Масса блоков	внутренний	кг	46	46	46	46	46
	внешний	кг	74	74	74	74	74
Диаметр труб хладагента		диаметр (жидкость/газ) мм (дюйм)	ø 9,52(3/8) / ø 15,88 (5/8")				
Тип компрессора			Роторный				
Совместимые панель и пульт ДУ			проводной: RC-ES, RC-EX1, RCН-Е3; беспроводной: RCN-EIR				
Максимальная длина трубопровода/перепад высот между блоками		м	50/30				
Хладагент			R 410 А				
Рабочий диапазон наружных температур при охлаждении		°C	-15...+43 °C				
Рабочий диапазон наружных температур при нагреве		°C	-20...+20 °C				

Характеристики кондиционеров с применением наружных блоков Hyper Inverter FDCI00...125...140VNX (V SX) смотрите на стр. 36



# СЕРИЯ FDT



FDT 40/50/60/71/100/125/140VF

Пульты управления на выбор (опция):



- Улучшенная система воздушораспределения обеспечивает комфортное охлаждение.
- Независимое регулирование каждой из четырех воздушных заслонок с пульта управления.
- Новый компактный корпус позволяет устанавливать внутренний блок кондиционера заподлицо с потолком и оптимально подходит для стандартных архитектурных модулей подвесного потолка.
- Декоративная панель белого цвета.
- Рекордно низкий уровень шума.
- Встроенная дренажная помпа.
- Возможность подключения к системе Superlink – централизованное управление несколькими кондиционерами, возможность подключения к системе «умного дома» по протоколам LonWorks и BACNet.
- Подмес свежего воздуха (размер окна подмеса 112x65 мм)

Характеристики			FDT40ZJX	FDT50ZJX	FDT60ZJX	FDT71NVPVF	FDT71VNX	FDT90VNPVF	FDT100VNV
Внутренний блок			FDT40VF	FDT50VF	FDT60VF	FDT71VF	FDT71VF	FDT100VF	FDT100VF
Наружный блок			SRC40ZJX-S	SRC50ZJX-S	SRC60ZJX-S	FDC71VNP	FDC71VNX	FDC90VNP	FDC100VN
Электропитание			1 фаза, 220/230/240В 50Гц						
Производительность в режиме охлаждения	ISO-T(JIS)	кВт	4,0 (1,8-4,7)	5,0 (2,2-5,6)	5,6 (2,8-6,3)	7,1 (1,4-7,1)	7,1 (3,2-8,0)	9,0 (1,9-9,0)	10 (4,1-11,2)
Производительность в режиме нагрева	ISO-T(JIS)	кВт	4,5 (2,0-5,4)	5,4 (2,5-6,3)	6,7 (3,1-7,1)	7,1 (1,0-7,1)	8,0 (3,6-9,0)	9,0 (1,5-9,0)	11,2 (4,0-12,5)
Потребляемая мощность при охлаждении		кВт	0,93	1,29	1,52	2,50	2,04	2,67	2,76
Потребляемая мощность при обогреве		кВт	1,06	1,29	1,70	1,90	1,94	2,19	2,74
Коэффициент энергоэффективности EER (охлаждение)			4,30	3,88	3,68	3,74	3,48	4,11	3,62
Коэффициент энергоэффективности COP (обогрев)			4,24	4,19	3,94	2,84	4,12	3,37	4,09
Пусковой ток (тах рабочий ток)	A		5 (12)	5 (15)	5 (15)	5 (14,5)	5 (17)	5 (18,0)	5 (24)
Подключение электропитания			внешний						
Уровень шума внутреннего блока	дБ (А)		33-31-30	33-31-30	33-31-30	Hi:35, Me:33, Lo:31	35-33-31	Hi:40, Me:37, Lo:35	40-37-35
Уровень шума внешнего блока	дБ (А)		47	47	48	Cooling:54 Heating:54	48	Cooling:57 Heating:55	49
Внешние габариты блоков	внутренний	мм	246*840*840	246*840*840	246*840*840	246x840x840	246*840*840	298x840x840	298*840*840
	панель		35*950*950	35*950*950	35*950*950	35x950x950	35*950*950	35x950x950	35*950*950
	внешний		640*800*290	640*800*290	640*800*290	640x800x290	640*800*290	750x880x340	845x970x370
Масса блоков	внутренний	кг	22	22	24	29,5	24	32,5	27
	панель		5,5	5,5	5,5	5,5	5,5	5,5	
	внешний		45	45	45	45	60	57	74
Диаметр труб хладагента	диаметр (жидкость/газ)	мм (дюйм)	ø 6,35(1/4") / ø 12,7 (1/2")			6.35 / 12.7	ø 9,52(3/8") / ø 15,88 (5/8")	9.52 / 15.88	ø 9,52(3/8") / ø 15,88 (5/8")
Тип компрессора			Спиральный			Двухроторный			
Совместимые панель и пульт ДУ			беспроводной: T-PSA-36W-E + RCN-T-36W-E; проводной: RC-E5, RC-EXI, RCH-E3						
Максимальная длина трубопровода/перепад высот между блоками			м	30/20		30/20	50/30	30/20	50/30
Хладагент			R 410 A						
Рабочий диапазон наружных температур при охлаждении			°C	-15...+43 °C		-15 ~ 46	-15...+43 °C	-15 ~ 46	-15...+43 °C
Рабочий диапазон наружных температур при нагреве			°C	-20...+20 °C		-15 ~ 20	-20...+20 °C	-15 ~ 20	-20...+20 °C

Характеристики кондиционеров с применением наружных блоков Hyper Inverter FDC100\_125\_140VNX (V5X) смотрите на стр. 36

## ВЫРАВНИВАНИЕ ВНУТРЕННЕГО БЛОКА

Пользуясь специальными окошками под угловыми крышками, внутренний блок можно выровнять, не снимая панель. Время монтажа уменьшается, сам монтаж упрощается.

Для установки ИК-приемника беспроводного пульта ДУ достаточно снять одну из угловых крышек и установить приемник на освободившееся место.



## ДРЕНАЖНАЯ ПОМПА ОБЕСПЕЧИВАЕТ ПОДЪЕМ НА 700 ММ

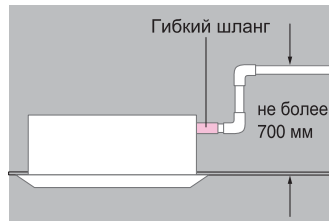

Дренаж можно поднимать на 700 мм от уровня потолка. Это обеспечивает большую свободу при прокладке дренажа. Гибкий шланг длиной 260 мм в качестве стандартного аксессуара упрощает монтаж. Дренажная помпа встроена.

## САМЫЙ ТОНКИЙ ВНУТРЕННИЙ БЛОК

Теплообменник имеет новую конструкцию и состоит из 1 части (ранее состоял из двух частей), что позволило существенно уменьшить высоту блока. За счет применения электродвигателя постоянного тока удалось достичь высокой энергоэффективности, снизить массу и габариты блока.

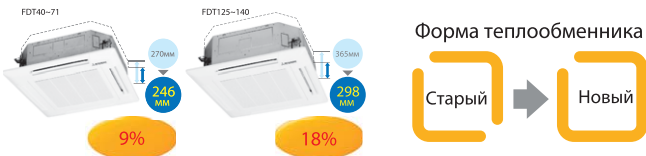

## ПРОСТОТА ПРОВЕРКИ ДРЕНАЖНОГО ПОДДОНА

Проверить состояние дренажного поддона можно, просто сняв угловую крышку. Благодаря новой конструкции блока, мотор вентилятора можно заменить, не снимая панель.



## РАЗДЕЛЬНОЕ УПРАВЛЕНИЕ ЖАЛЮЗИ



В зависимости от распределения температур в помещении, каждым из 4 воздушных потоков можно управлять отдельно при помощи жалюзи. Индивидуальное управление жалюзи возможно и после установки, что расширяет доступную область монтажа.

Благодаря оптимизации формы выходных отверстий, достигается большое расстояние распространения воздушного потока при сохранении необходимого расхода воздуха.

Серии FDT – FDTС.



Для человека, который далеко от внутреннего блока

Для двух людей, одному из которых жарко, а второму холодно

Одновременное охлаждение двух зон, кухню и гостиную

Характеристики			FDT125VNV	FDT140VNV	FDT100VSV	FDT125VSV	FDT140VSV	
Внутренний блок			FDT125VF	FDT140VF	FDT100VF	FDT125VF	FDT140VF	
Наружный блок			FDC125VN	FDC140VN	FDC100VS	FDC125VS	FDC140VS	
Электропитание			1 фаза, 220/230/240В 50Гц			3 фазы, 380В 50Гц		
Производительность в режиме охлаждения	ISO-T(JIS)	кВт	12,5 (5,0-14,0)	14,0 (5,0-16,0)	10,0 (4,0-11,2)	12,5 (5,0-14,0)	14 (5,0-16,0)	
Производительность в режиме нагрева	ISO-T(JIS)	кВт	14,0 (4,0-16,0)	16,0 (4,0-18,0)	11,2 (4,0-12,5)	14,0 (4,0-16,0)	16,0 (4,0-18,0)	
Потребляемая мощность при охлаждении		кВт	4,05	4,98	2,76	4,05	4,98	
Потребляемая мощность при обогреве		кВт	3,77	4,57	2,74	3,77	4,57	
Коэффициент энергоэффективности EER (охлаждение)			3,09	2,81	3,62	3,09	2,81	
Коэффициент энергоэффективности COP (обогрев)			3,71	3,5	4,09	3,71	3,5	
Пусковой ток (max рабочий ток)			A	5 (24)	5 (15)	5 (15)	5 (15)	
Подключение электропитания							внешний	
Уровень шума внутреннего блока			дБ (А)	42-40-37	43-41-38	40-37-35	42-40-37	43-41-38
Уровень шума внешнего блока			дБ (А)	51	51	49	51	51
Внешние габариты блоков	внутренний	мм	298*840*840	298*840*840	298*840*840	298*840*840	298*840*840	
	панель	мм	35*950*950	35*950*950	35*950*950	35*950*950	35*950*950	
	внешний	мм	845x970x370	845x970x370	845x970x370	845x970x370	845x970x370	
Масса блоков	внутренний	кг	27	27	27	27	27	
	панель	кг	5,5	5,5	5,5	5,5	5,5	
	внешний	кг	74	74	74	74	74	
Диаметр труб хладагента							ø 9,52(3/8") / ø 15,88 (5/8")	
Тип компрессора							Двухроторный	
Совместимые панель и пульт ДУ							беспроводной: T-PSA-36W-E + RCN-T-36W-E; проводной: RC-E5, RC-EX1, RCH-E3	
Максимальная длина трубопровода/перепад высот между блоками							м	
Хладагент							R 410 A	
Рабочий диапазон наружных температур при охлаждении							°C	
Рабочий диапазон наружных температур при нагреве							°C	

Характеристики кондиционеров с применением наружных блоков Hyper Inverter FDC100\_125\_140VNV (VSX) смотрите на стр. 36



# СЕРИЯ FDTС



FDTС 40/50/60VF

Пульты управления на выбор (опция):



RC-EX1

RC-E5

RCH-E3

RCN-T-36W-E

- Улучшенная система воздухораспределения обеспечивает комфортное охлаждение.
- Применение новой панели TS-PSA-25W-E в составе внутреннего блока позволяет осуществлять независимое регулирование каждой из четырех воздушных заслонок с пульта управления.
- Новый компактный корпус позволяет устанавливать внутренний блок кондиционера заподлицо с потолком и оптимально подходит для стандартных архитектурных модулей подвесного потолка.
- Декоративная панель белого цвета.
- Рекордно низкий уровень шума.
- Встроенная дренажная помпа.
- Возможность подключения к системе Superlink – централизованное управление несколькими кондиционерами, возможность подключения к системе «умного дома» по протоколам LonWorks и BACNet.
- Небольшой вес блока (18 кг вместе с панелью) и компактные размеры корпуса упрощают установку в потолочных панелях евростандарта 600х600 мм.
- Высота корпуса – 248 мм (рекорд в отрасли). Ширина и глубина одинаковые – 570х570 мм.

## ПРИТОЧНАЯ РАМА ДЛЯ ПОДМЕСА СВЕЖЕГО ВОЗДУХА

Вставка OA Spacer TC-OAS-E (опция).  
Фланец TC-OAS-E (опция).

Подмес свежего воздуха до 78 м³/ч  
(10% от номинального расхода воздуха).  
Применяется только для евро-кассет (600х600 мм).

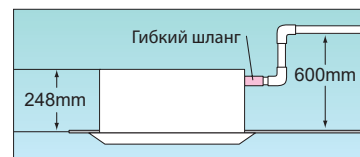
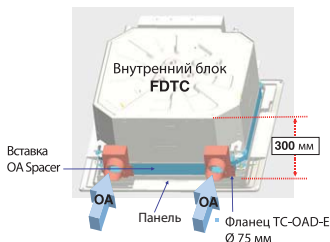

Характеристики			FDTС40ZJX	FDTС50ZJX	FDTС60ZJX
Внутренний блок			FDTС40VF	FDTС50VF	FDTС60VF
Наружный блок			SRC40ZJX-S	SRC50ZJX-S	SRC60ZJX-S
Электропитание			1 фаза, 220/230/240В 50Гц		
Производительность в режиме охлаждения	ISO-T(JIS)	кВт	4,0 (1,8~4,7)	5,0 (2,2~5,6)	5,6 (2,8~6,3)
Производительность в режиме нагрева	ISO-T(JIS)	кВт	4,5 (2,0~5,4)	5,4 (2,5~6,3)	6,7 (3,1~7,1)
Потребляемая мощность при охлаждении		кВт	1,04	1,56	1,99
Потребляемая мощность при обогреве		кВт	1,10	1,45	2,07
Коэффициент энергоэффективности EER (охлаждение)			3,85	3,21	2,81
Коэффициент энергоэффективности COP (обогрев)			4,09	3,72	3,24
Пусковой ток (max рабочий ток)	A		5 (12)	5 (15)	5 (15)
Подключение электропитания			внешний		
Уровень шума внутреннего блока		дБ (А)	42-36-30		46-39-30
Уровень шума внешнего блока		дБ (А)	47		
Внешние габариты блоков	внутренний	мм	248*570*570	248*570*570	248*570*570
	панель		35*700*700	35*700*700	35*700*700
	внешний		640*800*290	640*800*290	640*800*290
Масса блоков	внутренний	кг	15	15	15
	панель		3,5	3,5	3,5
	внешний		43	43	43
Диаметр труб хладагента		мм (дюйм)	ø 6,35(1/4") / ø 12,7 (1/2")		
Тип компрессора			Роторный		
Совместимые панель и пульт ДУ			TC-PSA-25W-ER, RCN-TC-24W-ER (I/К), проводной RC-EX1, RCH-E3, RC-E5		
Максимальная длина трубопровода/перепад высот между блоками		м	30/20		
Хладагент			R 410 A		
Рабочий диапазон наружных температур при охлаждении		°C	-20...+43 °C		
Рабочий диапазон наружных температур при нагреве		°C	-15...+24 °C		



## СЕРИЯ FDF



По выбору  
RCN-KIT3E



По выбору  
RC-E5

FDF 71/100/125/140VF

- Широкий и сильный воздушный поток, возможность обслуживать помещения большой площади.
- Тонкий корпус (320 мм) и небольшой вес облегчают транспортировку и установку.
- Пульт управления встраивается в корпус блока.
- Проводной или инфракрасный пульт по (выбору).
- Трубы хладагента могут быть выведены в 4 направлениях.
- Доступ к теплообменнику обеспечивается всего лишь открытием передней панели, это упрощает обслуживание.

## ШИРОКИЙ И СИЛЬНЫЙ ВОЗДУШНЫЙ ПОТОК



## ПРОСТОЙ МОНТАЖ И ОБСЛУЖИВАНИЕ. УДОБСТВО ТРАНСПОРТИРОВКИ



Характеристики			FDF71VNPVF1	FDF71VNX	FDF90VNPVF1	FDF100VN(VS)	FDF125VN(VS)	FDF140VN(VS)
Внутренний блок			FDF71VF1	FDF71VF	FDF100VF1	FDF100VF	FDF125VF	FDF140VF
Наружный блок			FDC71VNP	FDC71VNX	FDC90VNP	FDC100VN(VS)	FDC125VN(VS)	FDC140VN(VS)
Электропитание			1 фаза, 220-240 В 50 Гц, 1 фаза 220 60 Гц					
Производительность в режиме охлаждения	ISO-T1(JIS)	кВт	7,1 (4~7,1)	7,1 (3,2-8,0)	9,0 (1,9~9,0)	10,0 (4,0-11,2)	12,5 (5,0-14,0)	14,0 (5,0-14,5)
Производительность в режиме нагрева	ISO-T1(JIS)	кВт	7,1 (1,0~7,1)	8,0 (3,6-9,0)	9,0 (1,5~9,0)	11,2 (4,0-12,5)	14,0 (4,0-16,0)	16,0 (4,0-16,5)
Потребляемая мощность при охлаждении		кВт	2,63	2,21	2,79	3,12	4,4	5,15
Потребляемая мощность при обогреве		кВт	2,08	2,21	2,25	3,10	4,36	5,31
Коэффициент энергоэффективности COP (обогрев)			3,41	3,62 (A)	4,00	3,21 (A)	2,84 (C)	2,72 (D)
Коэффициент энергоэффективности EER (охлаждение)			2,70	3,21 (A)	3,23	3,61 (A)	3,21 (C)	3,01 (D)
Пусковой ток (макс. рабочий ток)	A		5 (14,5)	5 (17)	5 (18,0)	5 (24-VN; 15-VS)	5 (24-VN; 15-VS)	5 (24-VN; 15-VS)
Подключение электропитания			Наружный блок					
Уровень шума внутреннего блока		дБ (A)	39-35-33	39-35-33	50-48-44		50-48-44	
Расход воздуха внутреннего блока (Выс-Ср-Низ)		м³/мин	18-16-14	18-16-14	26-23-19		26-23-19	
Внешние габариты блоков			1850 x 600 x 320					
Масса блоков	внутренний	мм	640x800x290	750x880x340	750x880x340	845x970x370		
	внешний	кг	49	49	52	52		
Диаметр труб хладагента	внутренний	мм	45	60	57	81		
	внешний	мм (дюйм)	6.35 / 12.7	9.52/15.88	6.35 / 15.88	9.52/15.88		
Тип компрессора			Роторный					
Совместимые пульт ДУ			RC-E5, RCN-KIT-3E					
Максимальная длина трубопровода/перепад высот между блоками		м	30/20	50/30	30/20	100/30		
Хладагент			R410 A					
Рабочий диапазон наружных температур при охлаждении		°C	-15 ~-46	-15 ~-43	-15 ~-46	-15 ~-43		
Рабочий диапазон наружных температур при нагреве		°C	-15 ~ -20	-20 ~-20	-15 ~ -20	-20 ~-20		

Характеристики кондиционеров с применением наружных блоков Hyper Inverter FDC100...125...140VNX (VSX) смотрите на стр. 36



## СИСТЕМА УПРАВЛЕНИЯ

### ПРОВОДНОЙ ПДУ С ФУНКЦИЕЙ TOUCH-SCREEN RC-EX1A РУССКОЯЗЫЧНЫЙ ИНТЕРФЕЙС

#### Простое управление

- Управление легкими прикосновениями к жидкокристаллическому дисплею.
- Легко использовать – имеет всего три кнопки

#### Легкое восприятие информации

- Большой дисплей диагональю 3,8 дюйма
- Функция подсветки
- Многоязычный интерфейс, включая русский (9 языков)

#### Режим высокой мощности

Работа в режиме высокой мощности (максимум 15 минут)

- Увеличенная скорость компрессора
- Увеличенная скорость вентилятора

#### Режим энергосбережения

- Изменение установок температуры на 28°C в режиме охлаждения и на 22°C в режиме обогрева.
- Уставка корректируется автоматически в зависимости от наружной температуры.



ВКЛ/ВЫКЛ

#### Как работать с пультом

Все управление осуществляется прикосновениями к сенсорному дисплею

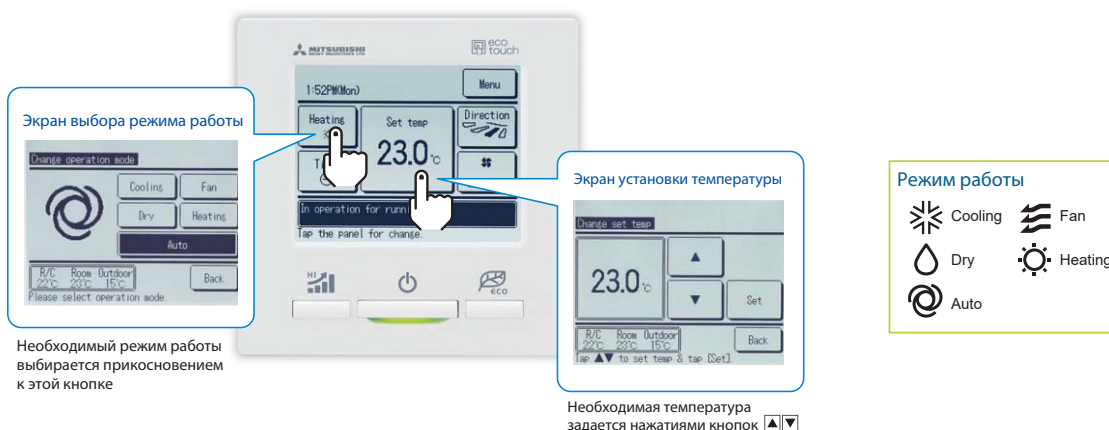

#### Основные функции

##### Функции энергосбережения

- Таймер сна
- Ограничение пиковой мощности
- Автоматическое изменение установок температуры
- Недельный таймер
- Таймер включения/выключения в определенное время
- Таймер включения/выключения через определенное время

##### Функции комфорта

- Индивидуальное управление жалюзи
- Режим высокой мощности
- Включение/выключение внешней вентиляции
- Режим прогрева
- Автоматическая скорость вентилятора
- Точность задания температуры 0,5°C

##### Функции управления

- Настройка контрастности экрана
- Настройка яркости подсветки
- Значок фильтра
- Озвучивание событий
- Тихий режим наружного блока
- Настройка летнего времени
- Режим «никого нет дома»
- Индикация температуры на улице и в помещении
- Индикация подготовки режима обогрева
- Индикация режима разморозки
- Индикация автоматически выбранного режима (охлаждение/обогрев)
- Индикация температуры в градусах Цельсия или Фаренгейта
- Режим администратора
- Установка имени помещения

##### Сервисные функции

- Индикация кодов ошибок
- Индикация рабочих параметров
- Индикация даты следующего сервисного обслуживания
- Индикация контактных данных продавца
- USB – порт (mini-B)

ПРОВОДНОЙ ПДУ RC-E5

Пульт управления нового типа: современный дизайн и множество дополнительных функций. Помимо обеспечения более удобного и простого управления работой кондиционера, облегчает проверку и получение данных во время пробного запуска, технического и сервисного обслуживания системы.

**Индикатор вентиляции**

Горит, пока работает блок вентиляции.

**Индикатор центрального управления**

Горит, пока работает центральное управление.

**Индикатор таймера**

Отображает время таймера для включения и выключения (можно задавать время с интервалом 10 минут).

**Индикатор заданной температуры**

Отображает заданную температуру.

**Кнопка задания температуры**

**Кнопка таймера**

Для задания деталей работы таймера (выберите недельный таймер).

**ESP-кнопка**

Для установки и регулировки внешнего статического давления вентилятора для канальных кондиционеров

**Кнопка выбора номера блока**

Для вызова или выбора подключенного внутреннего блока.

**Экстренная кнопка техобслуживания**

Для получения индикации данных о работе и ошибке.

**Кнопка пробного запуска**

Только для сервисной службы.

**Кнопка сброса**

Для отмены различных принятых настроек работы.

**Недельный таймер**

Вы можете принять или задать недельный график работы.

**Сенсор ПДУ**

Сенсор спрятан под прорезями.

**Индикатор таймера**

До 4-х операций таймера в день.

**Индикатор скорости выдува**

Отображает выбранную скорость выдува.

**Индикатор режима работы**

Отображает выбранный режим работы.

**Индикатор работы/оповещения**

Во время работы горит зеленым светом. При выявлении ошибки мигает красным.

**Переключатель вкл./выкл.**

Можно управлять им, не открывая крышку.

**Переключатель режима работы**

Для выбора режима работы: охлаждение, обогрев и поддержание комнатной температуры.

**Переключатель вентиляции**

Сигнал для включения независимой приточной установки (+12В).

**Переключатель скорости выдува**

Для выбора скорости выдува: большой (Rapid), очень большой (High) и малой (Low).

**Кнопка принятия**

Для принятия настроек.

**Переключатель направления выдува**

Для выбора одного из четырех положений жалюзи. Также имеется функция автоматического качания.

ИК ПУЛЬТ ДУ

**Передачик сигнала**

Передает сигнал на фотоприемник блока

**Кнопка «Скорость вентилятора»**

Каждое нажатие на кнопку последовательно меняет скорость воздушного потока

**Кнопка «Фильтр»**

Сбрасывает сообщение о необходимости чистки фильтра. Нажимайте только после завершения чистки

**Кнопка «Таймер вкл.»**

Задаёт время начала работы по таймеру

**Кнопка «Таймер выкл.»**

Задаёт время окончания работы по таймеру

**Кнопка «Установка времени»**

Позволяет установить текущее время

**Кнопка «Вкл./Выкл.»**

Однократное нажатие включает кондиционер, повторное – выключает.

**Кнопка «Воздушный поток»**

Запускает и останавливает перемещение жалюзи

**Кнопка «Выбор режима»**

Режим работы выбирается перемещением маркера ■ вдоль края дисплея. Кнопка переключает режимы в следующем порядке

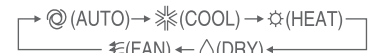

**Кнопка «Задание температуры»**

Нажимайте кнопки «вверх» и «вниз» для установки желаемой температуры в помещении

**Кнопка «Отмена таймера»**

Отменяет установку таймера

**Кнопка ACL**

Сбрасывает настройки ПДУ на заводские

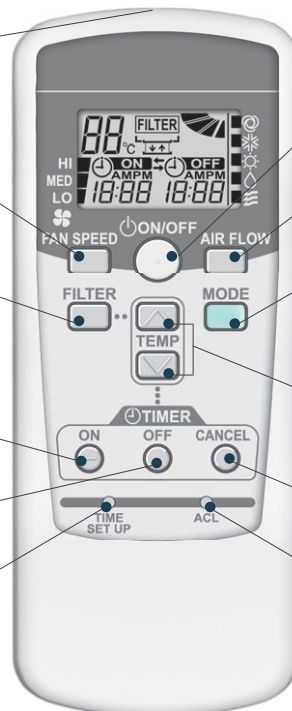

## СИСТЕМА УПРАВЛЕНИЯ SUPERLINK-II

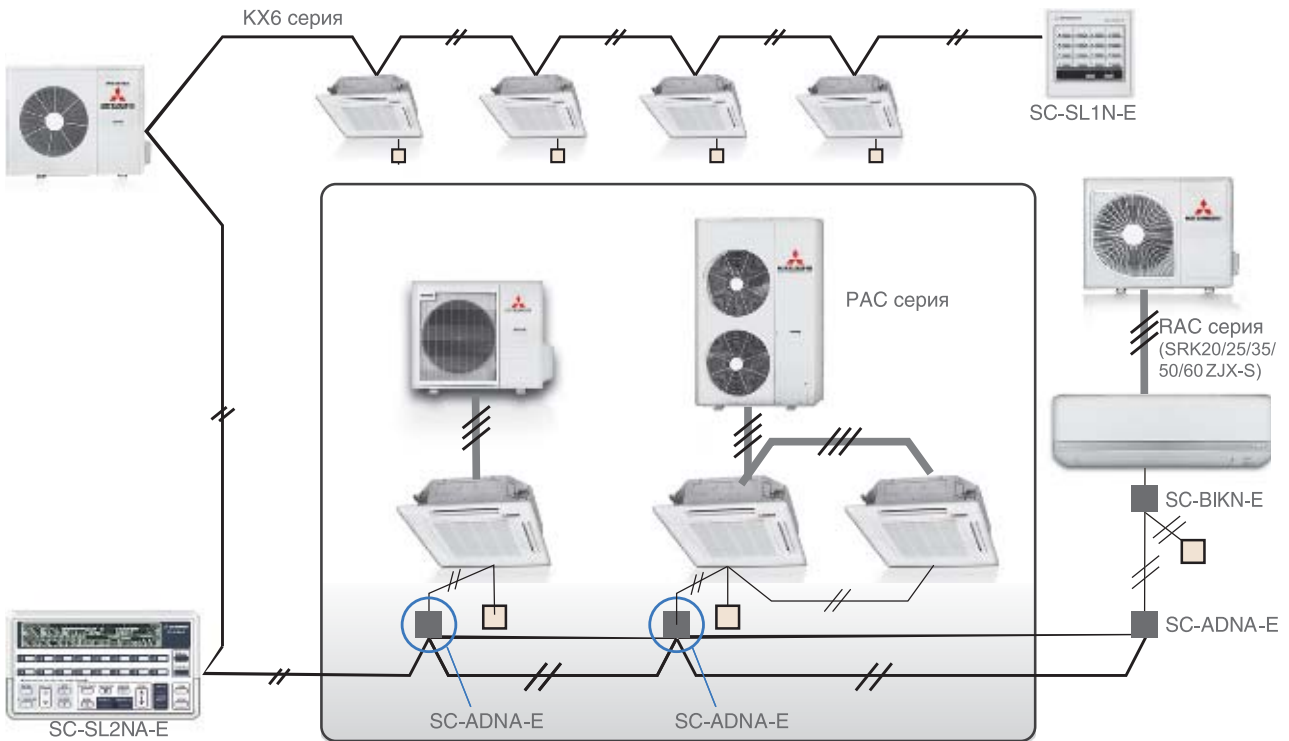

### ЦЕНТРАЛЬНОЕ УПРАВЛЕНИЕ

SC-SL1N-E



Включение или выключение до 16 внутренних блоков по отдельности или всех вместе.

SC-SL2NA-E

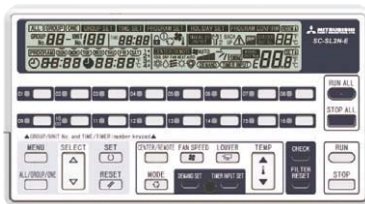

Централизованное управление 64 блоками. Встроенный недельный таймер.

SC-SL4-AE/BE



Легкость управления обеспечивается большим цветным сенсорным экраном. Возможно управление 192 блоками при подключении 3 систем SUPERLINK-II.

### ЦЕНТРАЛЬНОЕ УПРАВЛЕНИЕ ПРИ ПОМОЩИ ПК С ОС WINDOWS

SC-WGWA-A/B

(SC-WGWN-B имеет функцию расчета энергопотребления)



Управление 128 блоками / группами (64x2 системы Superlink-II) с помощью браузера Internet Explorer.

### ИНТЕГРАЦИЯ В СИСТЕМЫ УПРАВЛЕНИЯ ЗДАНИЕМ (BMS)

SC-BGWNA-A

(шлюз BACNet)



Интеграция в систему BMS BACNet 128 блоков / групп (64x2 системы Superlink-II).

SC-LGWNA-A

(шлюз LonWorks)



Интеграция в систему BMS LonWorks 128 блоков / групп (64x2 системы Superlink-II).

## ИНТЕГРАЦИЯ МНІ РАС В СИСТЕМУ KNX ПО ЛИНИИ СВЯЗИ ПРОВОДНОГО ПДУ

### МН-RC-KNX-1i



- Протокол: KNX TP-1 bus
- Габариты: 71 x 71 x 27 мм
- Внешнее питание: не требуется



## ИНТЕГРАЦИЯ МНІ РАС В СИСТЕМУ MODBUS ПО ЛИНИИ СВЯЗИ ПРОВОДНОГО ПДУ

### МН-RC-MBS-1



- Протокол: Modbus RTU (RS-485)
- Габариты: 93 x 53 x 58 мм
- Внешнее питание: не требуется



## ИНТЕГРАЦИЯ МНІ РАС В СИСТЕМУ ENOCEAN ПО ЛИНИИ СВЯЗИ ПРОВОДНОГО ПДУ

### МН-RC-ENO-1i/1iC



- Протокол: EnOcean  
 1i : 868MHz@EU  
 1iC : 315MHz@USA, ASIA
- Габариты: 100 x 70 x 28 мм
  - Внешнее питание: не требуется



## АДАПТЕР SUPERLINK

Адаптер Superlink используется для осуществления управления с использованием сети Superlink. Предназначен для включения 1 полупромышленного кондиционера одинарного типа в систему Superlink и управления им с помощью сетевых контроллеров (SC-SLN-IE, SC-SLN2NA-E и т.д.).

### Функции:

- 1) Передает настройки с сетевого контроллера на внутренние блоки.
- 2) Возвращает данные с внутренних блоков в ответ на запросы сетевого контроллера.
- 3) Наблюдает за состоянием внутренних блоков и передает результаты на сетевой контроллер.
- 4) Возможно подключение 16 внутренних блоков, при этом все они будут работать в одном режиме.

### Схема проводных соединений:

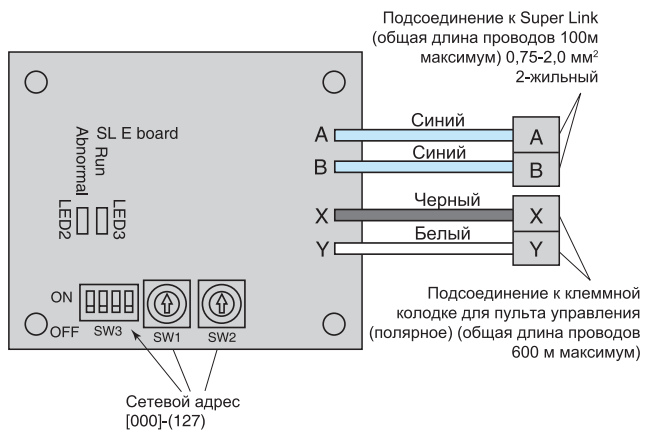

### Адрес Основного/второстепенного блока SW3-1

ON	Основной
OFF	Второстепенный

### Экранированные провода:

- 100~200 м: 0,5 мм<sup>2</sup> x 3-х жильные кабели
- ~300 м: 0,75 мм<sup>2</sup> x 3-х жильные кабели
- ~400 м: 1,25 мм<sup>2</sup> x 3-х жильные кабели
- ~500 м: 2,0 мм<sup>2</sup> x 3-х жильные кабели

Не забудьте заземлить только одну сторону экранированного кабеля.

### Основные соединения

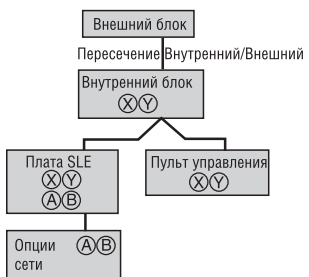

### Множественное управление несколькими пультами. Смешивание нескольких блоков

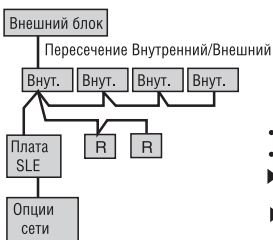

- Передача информации от нескольких основных блоков в сеть
- Передача информации о сбоях в работе второстепенных блоков в сеть
- ▶ Установка нескольких «основных/второстепенных» блоков с помощью DIP переключателя на плате
- ▶ Установка управления «Основное/второстепенное» с помощью DIP SW платы пульта управления

### Множественное управление несколькими пультами. Смешивание нескольких блоков

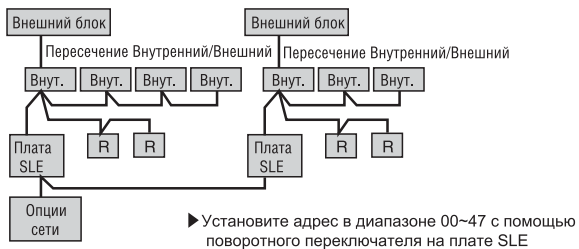

### Без пульта управления

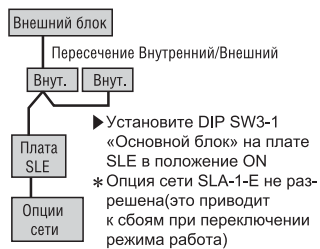

### Инфракрасный пульт

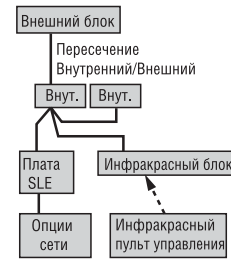



# Hyper Inverter

## Модели SRC40, 50, 60ZJX-S

Обогрев

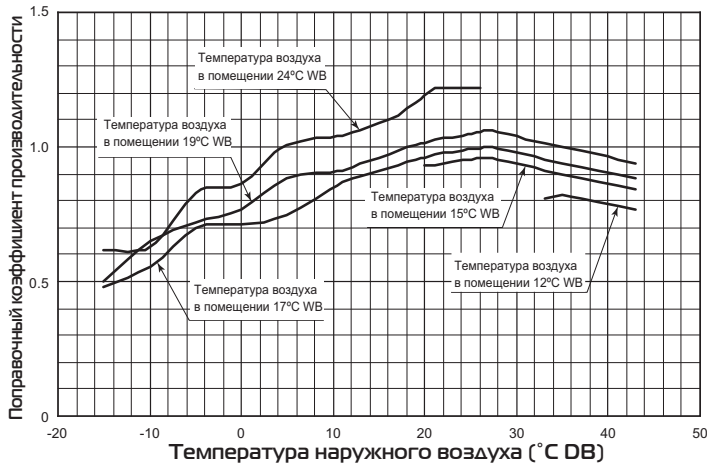

Охлаждение

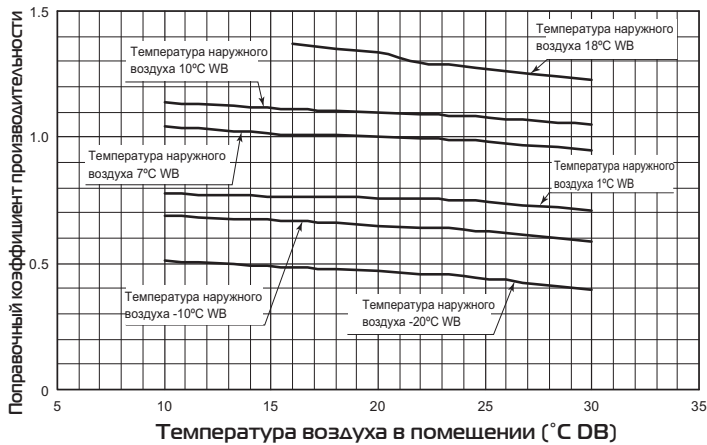

## Модель FDC71VNX

Обогрев

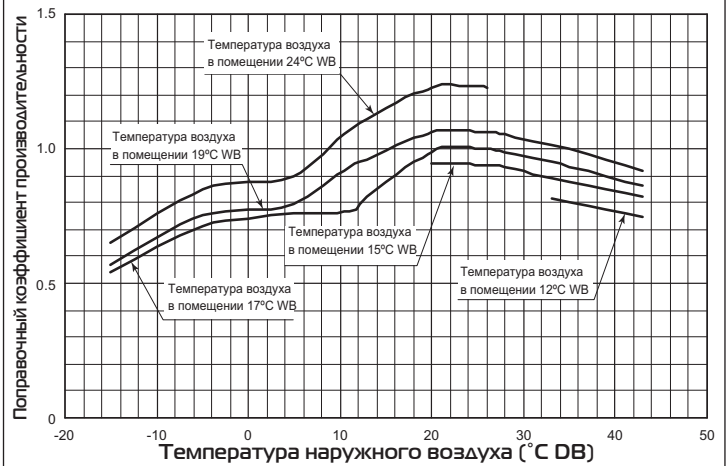

Охлаждение

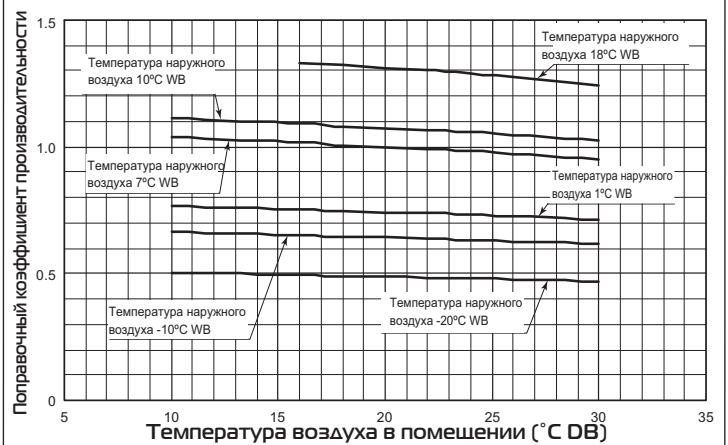

## Модель FDC100, 125, 140VNX, 100, 125, 140VSX

Обогрев

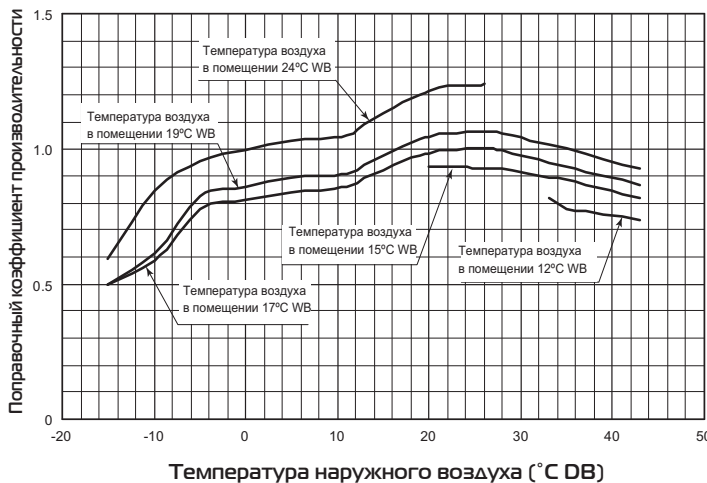

Охлаждение

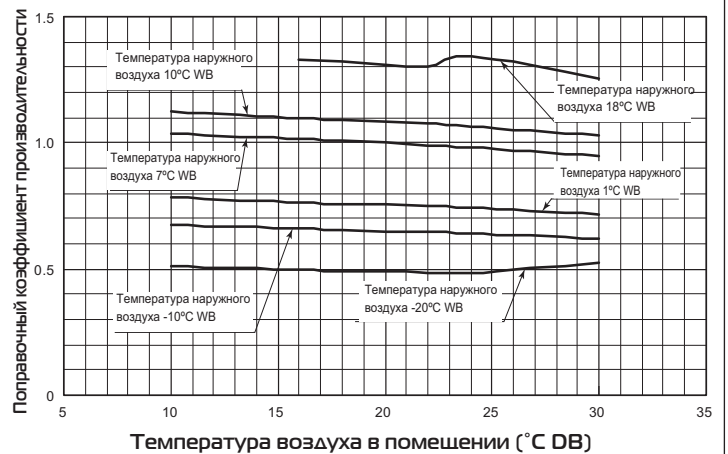

\* °C WB (WET BULB) – температура по мокрому термометру



# Micro Inverter

Модели FDC100, 125, 140VN, 100, 125, 140VS •

Обогрев

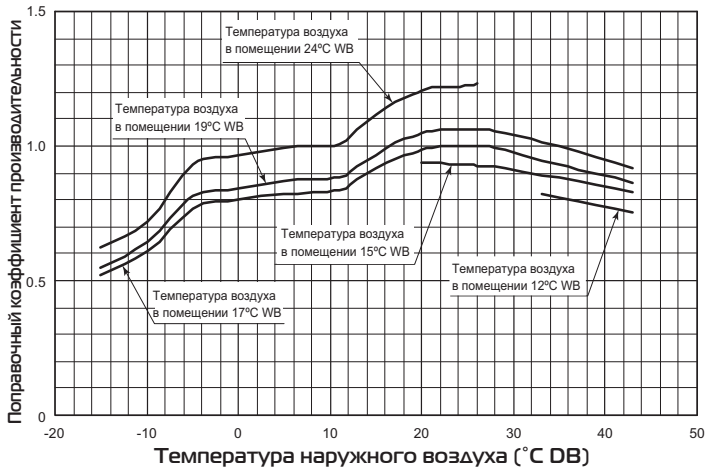

Охлаждение

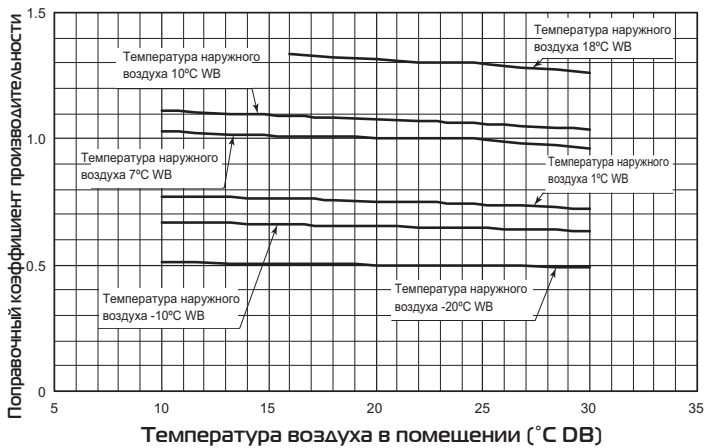

Модель FDC200VS •

Обогрев

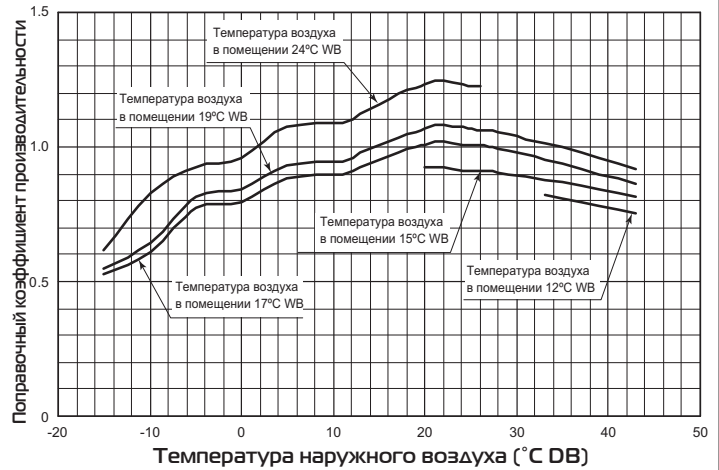

Охлаждение

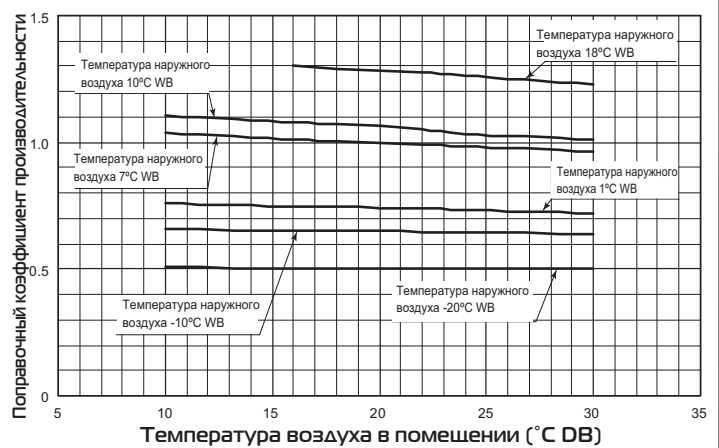

Модель FDC250VS •

Обогрев

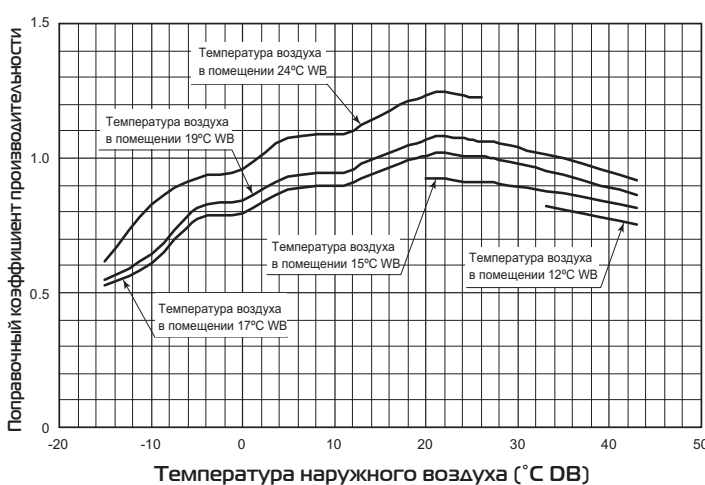

Охлаждение

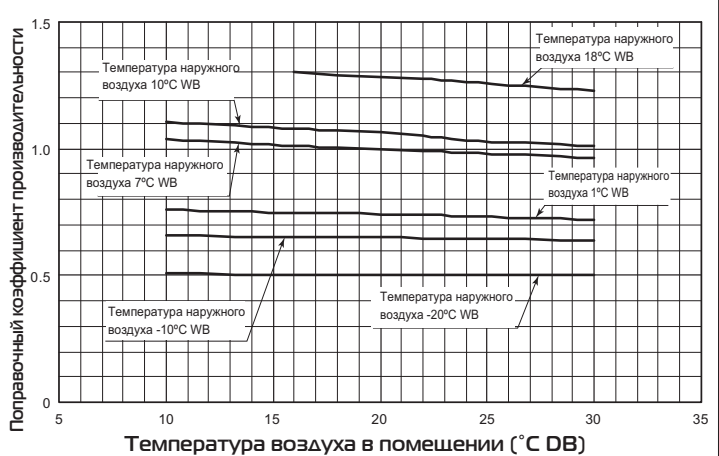

\* °C WB (WET BULB) – температура по мокрому термометру

ВНУТРЕННИЕ БЛОКИ

МОДЕЛЬ FDUM40/50VF

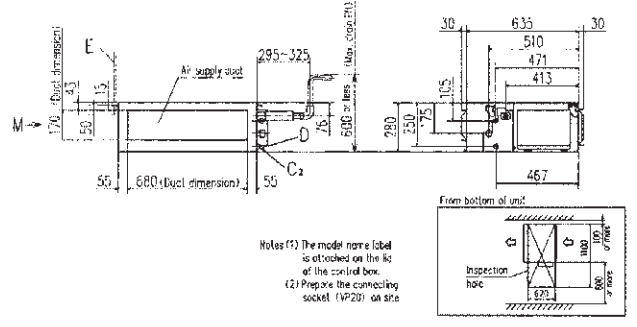
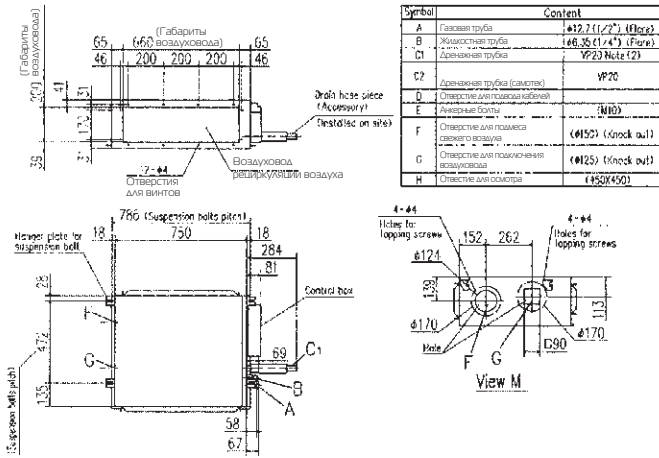

МОДЕЛЬ FDUM60/71VF

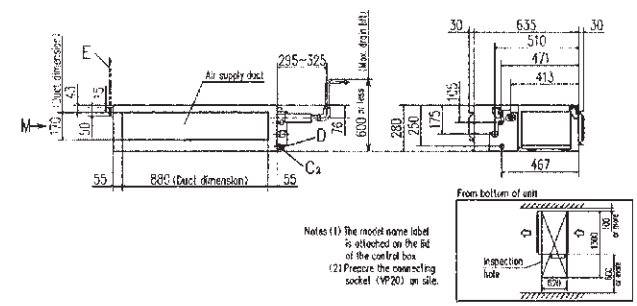
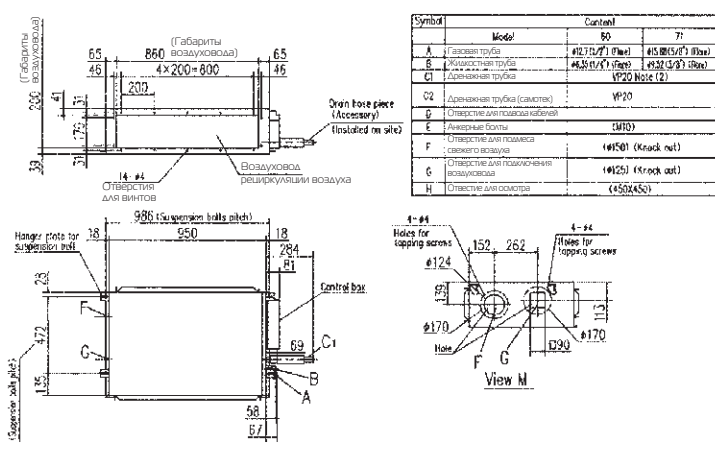

МОДЕЛЬ FDUM100/125/140VF

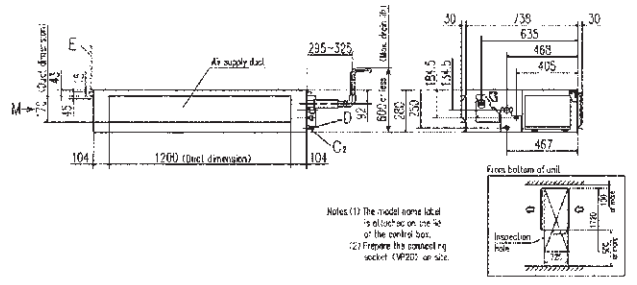
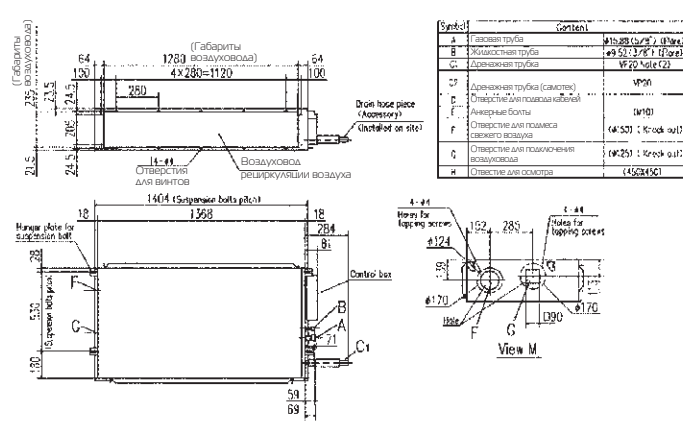



МОДЕЛЬ FDU7VF1

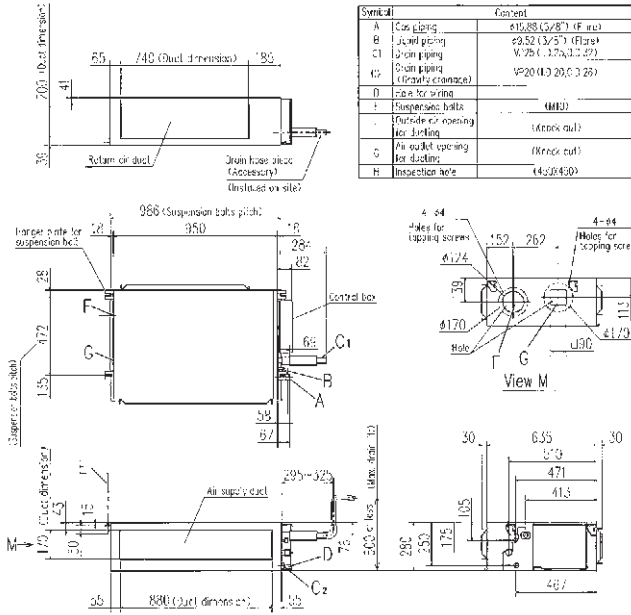

МОДЕЛЬ FDU100VF1,125VF,140VF

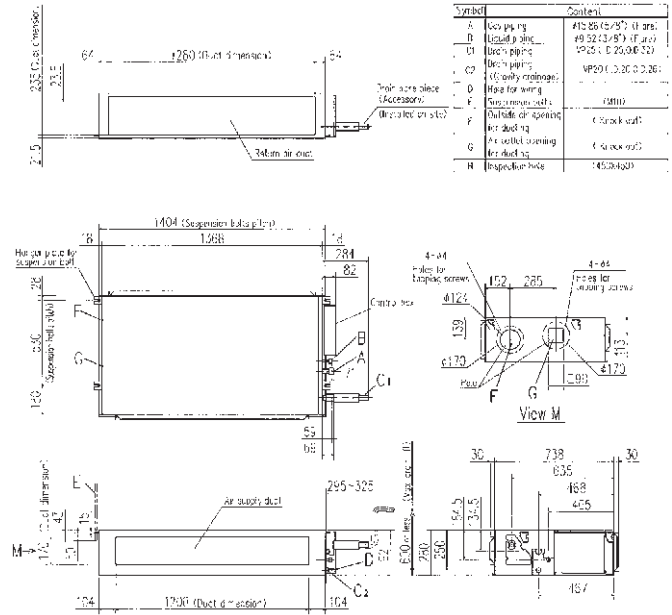

МОДЕЛЬ FDU200,250VF (Micro inverter)

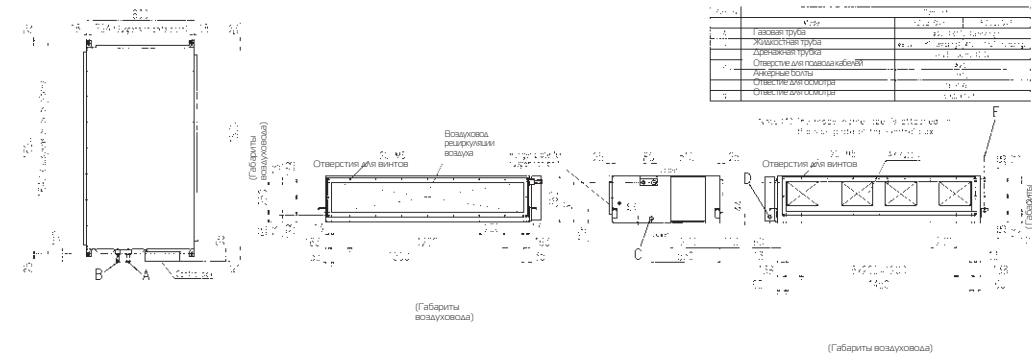

FD7VF, 100VF, 125VF, 140VF

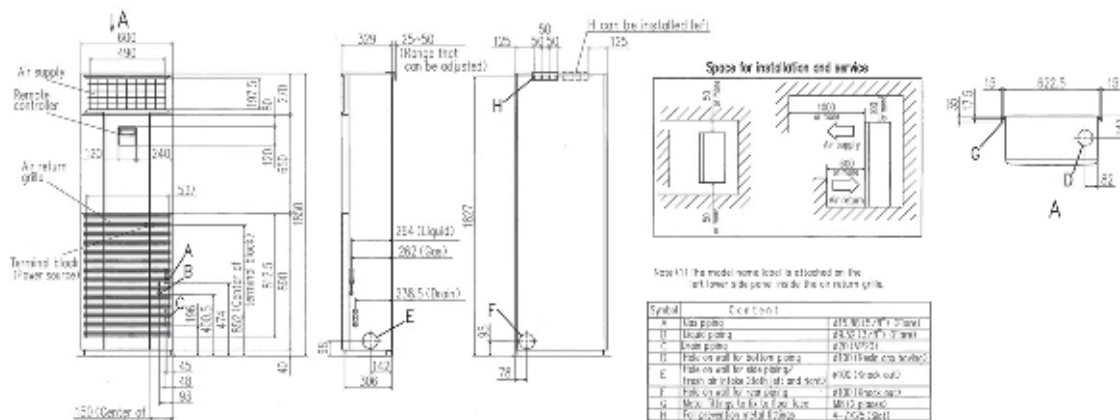

# ТЕПЛОВЫЕ НАСОСЫ

---

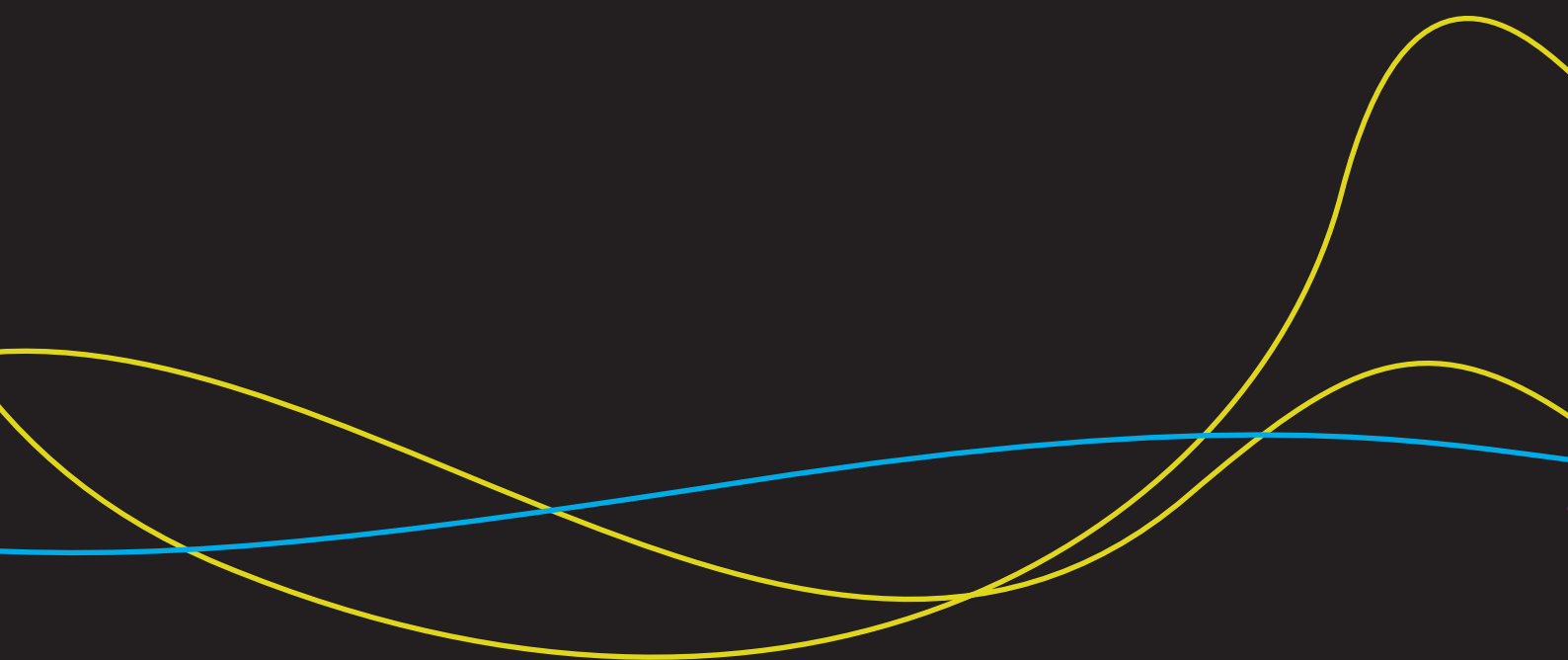

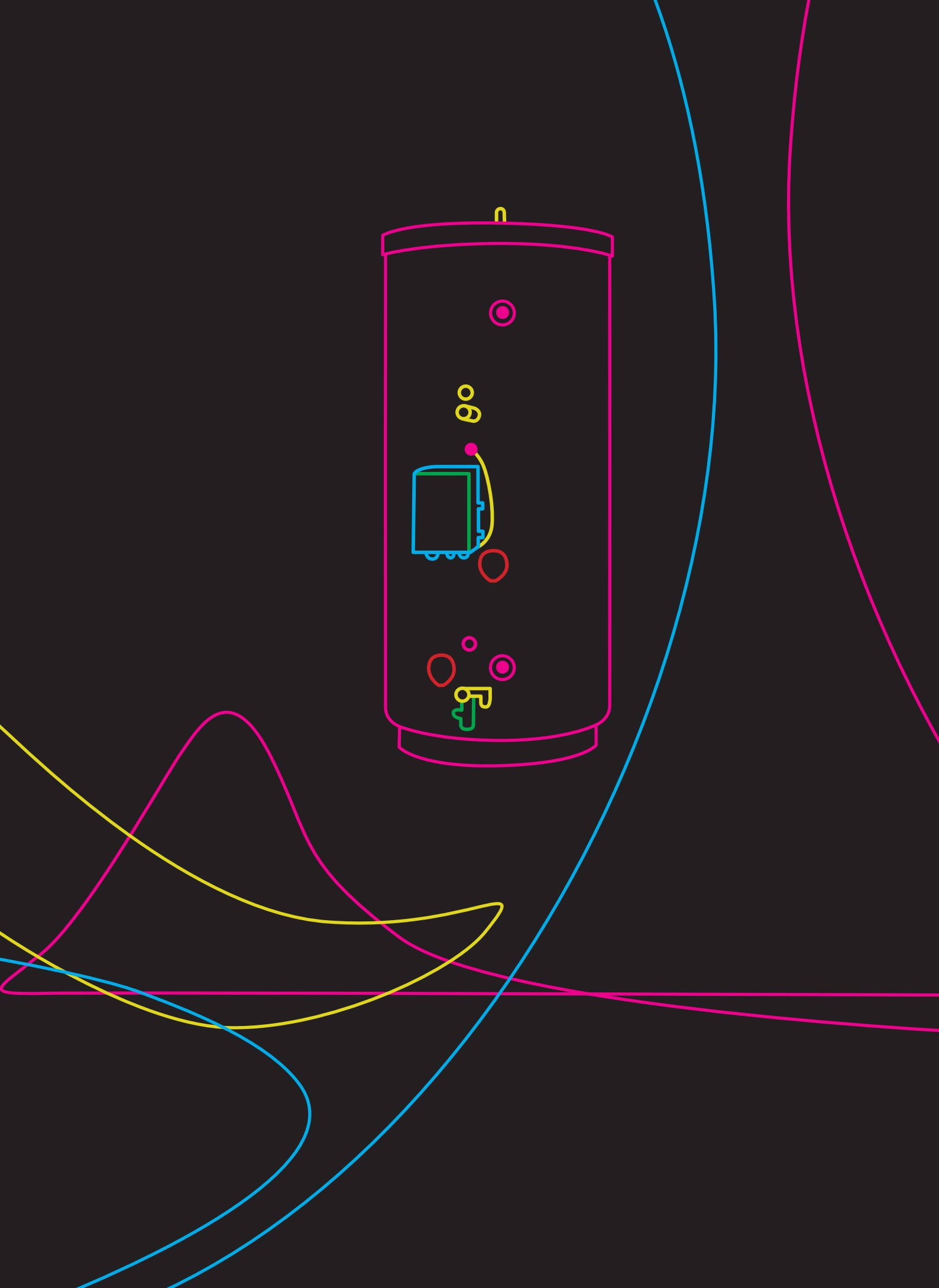



## ВОЗДУШНЫЕ ТЕПЛОВЫЕ НАСОСЫ

### СЕРИЯ A2W

**M**itsubishi Heavy Industries, Ltd. интегрирует высокие технологии во всех своих продуктах. Главная цель и задача, которые ставит перед собой компания при разработке новых продуктов – это защита окружающей среды и энергосбережение. Воздушные тепловые насосы серии A2W – один из продуктов МНН, воплотивший в себе непревзойденные технологии, позволяющие обеспечить минимальное потребление энергии, безопасность и надежность эксплуатации.

#### ЗАБОТА ОБ ЭКОЛОГИИ

Тепловой насос с передачей тепла от воздуха к воде – это революционная система рециркуляции энергии, которая снижает нагрузку на окружающую среду, повторно используя тепло, вырабатываемое в повседневной жизни.

**Снижение текущих расходов с помощью теплового насоса**  
Тепловые насосы МНН на каждый потребленный 1,00 киловатт электрической энергии способны вырабатывать до 4,44 кВт тепловой, что делает эту систему намного эффективнее всех традиционных способов нагрева воды.

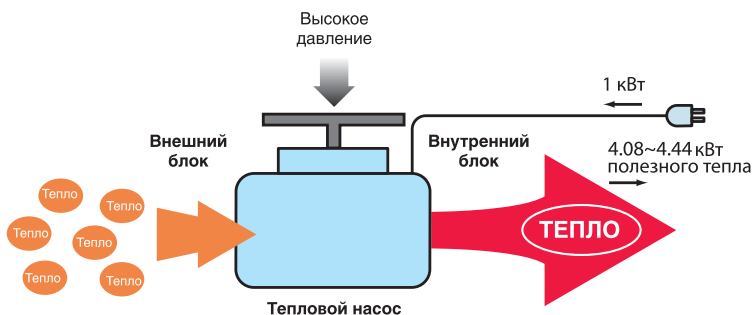

#### НАШ ВКЛАД В ЗАЩИТУ ОКРУЖАЮЩЕЙ СРЕДЫ

Mitsubishi Heavy Industries, Ltd. предлагает наиболее полные решения для создания экологически чистых технологий для общества. Производитель заботится о сохранении озонового слоя Земли и об эффективном использовании энергии. Это касается как принципов организации производственного цикла и комплектующих, так и дальнейшей эксплуатации оборудования МНН.



МНН предоставляет комплексные решения для того, чтобы сократить нагрузку на окружающую среду во всех спектрах социальной инфраструктуры

#### ИНТЕГРАЦИЯ ВЫСОКИХ ТЕХНОЛОГИЙ МНН

При разработке тепловых насосов, Mitsubishi Heavy Industries, Ltd. применила технологии, задействованные в других, более наукоемких сферах деятельности компании. Поэтому тепловые насосы серии A2W – это по-настоящему инновационная система, появившаяся благодаря высоким технологиям МНН.



Высокие технологии МНН – оплот эко-общества XXI века

**Т**епловой насос A2W – современная система для обогрева или охлаждения помещения, а так же для производства горячей воды для санитарных нужд в небольших зданиях. Это безопасное и экономичное оборудование, с высоким коэффициентом энергоэффективности. При эксплуатации выбросы углекислого газа в атмосферу сведены до минимума. Во внутреннем баке интегрированы бойлер, спираль для нагрева воды, циркуляционный насос и система климат-контроля.

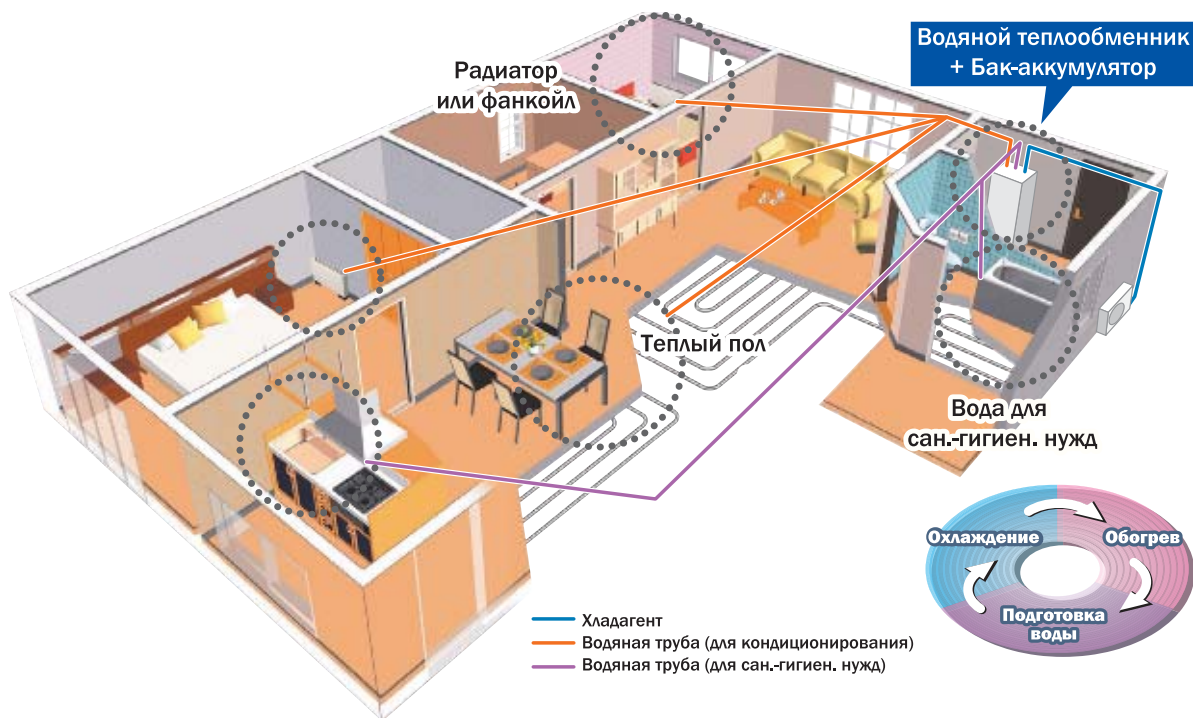

Модельный ряд бытовых тепловых насосов MHI состоит из трех инверторных наружных блоков (FDCW7,100,140VNX) номинальной теплопроизводительностью 8,0; 9,0 и 16,5 кВт соответственно, двух внутренних блоков (HMA100V, HMS140V) и трех типов баков - аккумуляторов (HT30, MT300 и MT500), вместимостью 30, 300 и 500 л соответственно. Наружные блоки FDCW7 и FDCW100 комбинируется с внутренними HMA100V, при этом внутренние блоки уже имеют встроенный бак-аккумулятор объемом 270 л.

Наружный блок FDCW140 комбинируется с внутренним HMS140V, который не имеет встроенного бака-аккумулятора и может быть дополнен одним из трех типов баков в зависимости от потребности в горячей воде для санитарных нужд. Таким образом, получается, что модельный ряд бытовых тепловых насосов производства MHI состоит из 5 моделей, при этом систему можно достаточно гибко конфигурировать в зависимости от потребностей заказчика.

#### ПРИНЦИП ДЕЙСТВИЯ ТЕПЛООВОГО НАСОСА

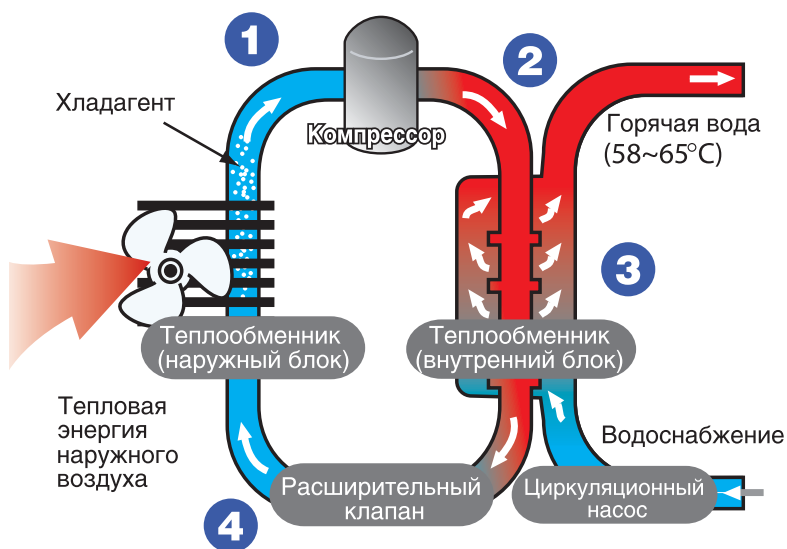

Тепловой насос A2W – это система, способная обеспечивать отопление, горячее водоснабжение и охлаждение воздуха в зданиях. Принцип действия теплового насоса при работе на нагрев можно описать следующим образом:

1. Наружный блок с помощью хладагента отбирает тепловую энергию из наружного воздуха (источник тепла). Хладагент поступает в компрессор, где после сжатия его температура увеличивается;
2. Горячий хладагент (теперь в форме газа) поступает в теплообменник внутреннего блока фреон-вода;
3. Хладагент передает тепло воде, которая затем переносит его к элементам климатической системы;
4. Хладагент (снова в жидкой фазе) возвращается в наружный блок, и цикл повторяется.

При работе на охлаждение этот процесс происходит в обратном порядке – хладагент отбирает тепло из воды, передает в наружный блок, а затем – в воздух. Внутренний блок определяет когда необходимо включить наружный, анализируя показатели температурных датчиков. Если тепла требуется больше, чем может обеспечить наружный блок, внутренний блок подключает к работе дополнительный электрический нагреватель или другое дополнительно присоединенное нагревательное устройство.

## ОСОБЕННОСТИ И ПРЕИМУЩЕСТВА



### АКСЕССУАРЫ

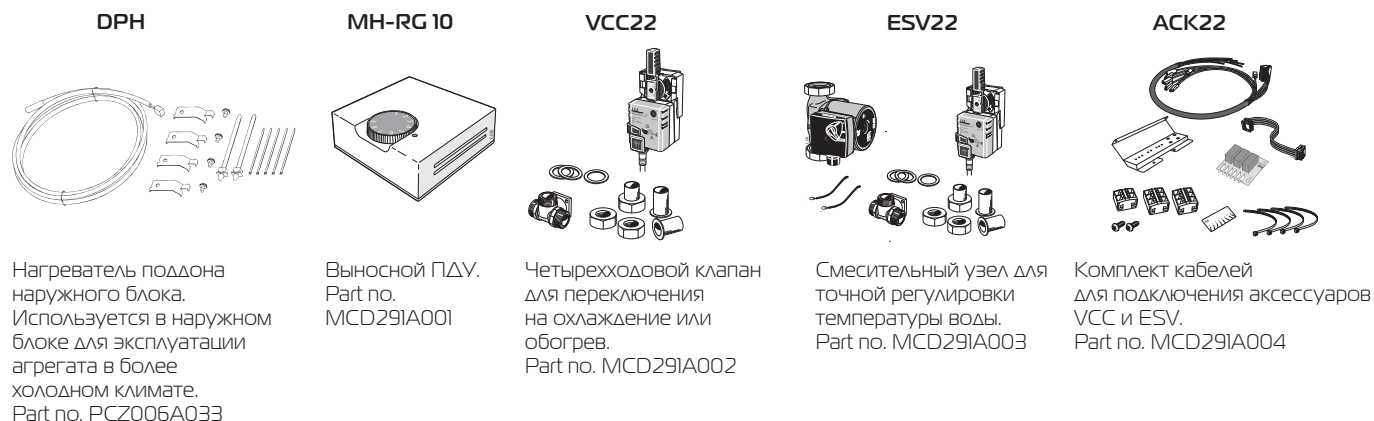

### ПРЕИМУЩЕСТВА

Низкие эксплуатационные расходы благодаря инверторному управлению компрессором. Частота вращения компрессора регулируется в зависимости от потребности в тепле/холоде. При работе на нагрев система имеет самый большой в отрасли коэффициент COP – 4,08~4,44\*.

- Объединив бак для горячей воды с водяным теплообменником внутреннего блока, удалось получить компактный размер блока – основание 600x650 мм. Схемы электропроводки и фреонового трубопровода упростились с изменением конструкции внутреннего блока.
- Максимальная температура подаваемой воды 65°C при условии использования дополнительного нагревателя достаточной мощности, чтобы система могла компенсировать нерегулярное и избыточное потребление горячей воды (при использовании только компрессора макс. температура воды 58°C).
- Различные установки температуры дезинфекции в зависимости от требований конкретной страны.
- Достаточное давление воды и ее качество поддерживаются благодаря прямой подаче воды, а не использованию воды из бака, это же снижает риск появления бактерий легионеллы.
- Возможность подсоединения к внешним источникам тепла, включая солнечные коллекторы. Более подробная информация представлена в руководстве по монтажу.

- Возможность подключения внешних источников тепла, включая солнечные нагреватели.

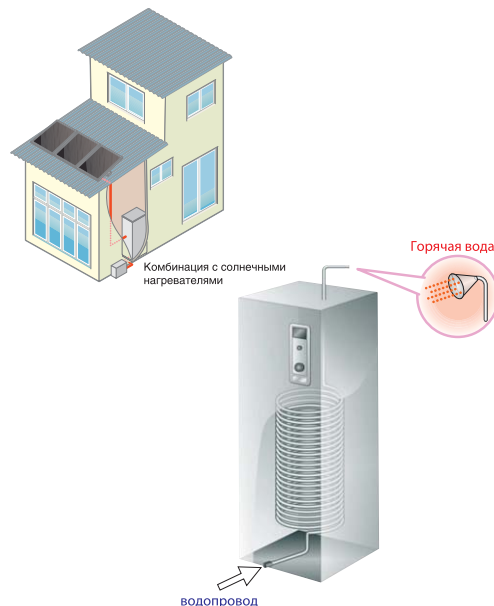

ЭНР, 3.5НР, 6НР

Характеристики			ЭНР		3.5НР		6НР	
Внутренний блок			HMA100M		HMA100V		HMA100VM	
Наружный блок			FDCW7VMX		FDCW00VMX		FDCW40VMX	
Источник питания			3 фазы 260 В, 50 Гц		1 фаза, 230 В, 50 Гц / 3 фазы 400 В, 50 Гц		3 фазы 260 В, 50 Гц / 1 фаза, 230 В, 50 Гц / 3 фазы 400 В, 50 Гц	
Теплопроизводительность	условие 1	кВт	8.0 (3.0-8.0)		9.0 (3.5-12.0)		16.5 (5.8-16.5)	
	условие 2	кВт	8.3 (2.0-8.3)		9.2 (3.5-10.5)		16.5 (4.2-17.2)	
COP	условие 1		3.33		3.60		3.31	
	условие 2		4.08		4.44		4.20	
Холодопроизводительность	условие 1	кВт	7.1 (2.0-7.1)		8.0 (3.0-9.0)		-	
	условие 2	кВт	10.7 (2.7-10.7)		11.0 (3.3-12.0)		16.5 (5.2-16.5)	
EER	условие 1		2.68		2.81		-	
	условие 2		3.35		3.62		3.59	
Обслуживаемая емкость бака	12 л/мин	л	270		270		-	
	16 л/мин	л	200		200		-	
Диапазон температур (наружный воздух)		холод	-20-43*					
		тепло	15-43					
Диапазон температур (вода)		холод	25-58 (65 со спиралью нагрева воды)					
		тепло	7-25					
Максимальная длина трасс		м	30		12		30	
Максимальный перепад высот		м	7					
Внутренний блок	Высота	мм	1760 (+20-50мм)				1004	
	Ширина	мм	600				513	
	Глубина	мм	650				360	
	Вес (без воды)	кг	140				60	
	Электронагреватели		9 кВт, 4 шага				-	
	Общий объем	л	270±5%				-	
	Объем змеевика гор. воды	л	14				-	
	Расширительный бак	л	-				18	
	Трубопровод хол. воды	мм	22				28	
	Трубопровод гор. воды	мм	22				-	
Подсоединения труб			фланцевое + фитинги					
Наружный блок	Высота	мм	595		845		1300	
	Ширина	мм	780 (+67 с клапаном)		970		970	
	Глубина	мм	340		370		370	
	Вес	кг	60		74		105	
	Уровень шума	дБ(А)	64		64.5		71	
	Уровень звукового давления	дБ(А)	48		50		54	
	Расход воздуха	м³/мин	50		73		100	
	Тип компрессора		роторный					
	Управление хладагентом		EEV					
	Объем хладагента	кг(м)	2.55(15)		2.9 (12)		4.0 (15)	
Трубы хладагента	(мм/дюйм)	Газ: 15.88 (5/8"); Вода: 9.52 (3/8")						
Подсоединение труб			вальцовка					

Бак-аккумулятор (только для HMS 140V)

Характеристики			HT30		MT300		MT500
Источник питания			1 фаза, 230 В / 3 фазы, 400 В, 50 Гц				
Объем		л	30		300		500
Объем змеевика гор. воды		л	-		14		21
Обслуживаемый объем гор. воды	12 л/мин	л	-		320		-
	16 л/мин	л	-		230		-
Электронагреватель		кВт	-		9 кВт, 4 шага		
Высота		мм	358		1880		1695
Ширина		мм	593		597		759
Глубина		мм	360		598		879
Вес		кг	23		110		131
Труба хол. воды		мм (дюйм)	-		25.4 (1")		28
Труба гор. воды			-		25.4 (1")		

Условия испытаний

		Температура воды		Температура наружного воздуха	
Обогрев	условие 1	45°C наруж./40°C внутр.		7°C DB / 6°C WB	
	условие 2	35°C наруж./30°C внутр.			
Охлаждение	условие 1	7°C наруж./12 °C внутр.		35°C DB	
	условие 2	18°C наруж./23°C внутр.			
ГВС		40°C выход/5°C вход		7°C DB / 6°C WB	

# СЕРИЯ Q-TON

NEW



ESA30E-25

Представляем новейший воздушный тепловой насос "Q-ton" функционирующий на уникальном хладагенте R744 (CO<sub>2</sub> – углекислый газ). Тепловой насос разработан инженерами Mitsubishi Heavy Industries, Ltd. с учетом последних научных разработок и технологий, а также опыта практического использования подобных агрегатов на территории Японии, где в 2010 – 2011 годах ежегодно продавалось не менее 5 млн. единиц подобного оборудования для бытовых и коммерческих нужд. За счет уникальных свойств углекислого газа (CO<sub>2</sub>) используемого в парокомпрессионном цикле теплового насоса, Q-ton способен подготовить горячую воду с температурой от 60°C до 90°C. Кроме того, оборудование приспособлено для широкого диапазона температур воды на входе в тепловой насос, сетевой воды (от 5°C до 63°C).

## ЗАБОТА ОБ ЭКОЛОГИИ

Углекислый газ, применяемый в качестве хладагента в тепловом насосе Q-ton, фактически безопасен для окружающей среды. Он имеет низкую токсичность, минимальный потенциал глобального потепления, а также не обладает разрушительным действием на озоновый слой земли. Таким образом, производитель реализовывает одну из важнейших задач современной промышленности и подтверждает главные принципы собственной корпоративной философии - минимизация экологической угрозы, снижение влияния промышленных технологий на окружающую среду, экономия и сбережение биоресурсов планеты.

## НОВЫЕ ТЕХНОЛОГИИ

В новой серии тепловых насосов Q-ton применен уникальный спирально-роторный компрессор двойного сжатия "SCROTARY", который является сердцем нового агрегата и представляет собой синтез технологий спирального и роторного компрессоров. Благодаря этим усовершенствованиям новые тепловые насосы MHI могут эффективно работать при температурах наружного воздуха до -25°C, что значительно расширяет географию использования данного оборудования. Сезонный коэффициент COP (весна-осень) для теплового насоса Q-ton поднимается до уровня 4,3, что является наивысшим показателем в отрасли. Первый в мире 2-ступенчатый компрессор "SCROTARY" позволяет сохранить высокую эффективность и стабильные показатели вне зависимости от внешних климатических условий (значений высокого или низкого рабочего давления хладагента).

## СФЕРА ИСПОЛЬЗОВАНИЯ

Это современная и энергоэффективная система подготовки горячей воды для бытовых и коммерческих нужд. Используя дополнительное оборудование Q-ton можно использовать в качестве эффективной и надежной системы отопления, подходящей для большинства регионов России с умеренным климатом. Тепловой насос идеально подходит для обслуживания коммерческих объектов средней и большой площади (гостиниц, отелей), а также объектов социального назначения (детские сады, школы, госпитали, санатории), но может быть использован и в индивидуальном жилищном строительстве. Компрессорный блок ESA30 имеет номинальную производительность – 30 кВт и допускает подключение в единую водопроводную сеть до 16-ти типовых модулей, т.е. организацию единой системы ГВС (отопления) с производительностью до 480 кВт.

Управление осуществляется при помощи специального контроллера с touch-screen панелью.

Условия испытаний			
Летний сезон	Температура уличного воздуха	°C	16 DB / 12 WB
	Температура входящей воды	°C	17
	Температура выходящей воды	°C	65
Межсезонье	Температура уличного воздуха	°C	-7 DB / -8 WB
	Температура входящей воды	°C	5
	Температура выходящей воды	°C	90
Зимний сезон	Температура уличного воздуха	°C	-25 DB / -24 WB
	Температура входящей воды	°C	5
	Температура выходящей воды	°C	90

ОСНОВНЫЕ ПАРАМЕТРЫ		
1	Хладагент	R744 (CO <sub>2</sub> *ODP=0, *GWP=1)
2	Производительность / COP	30 кВт / 4.30 (t-внешняя = 16 °C, вода 17 / 65 °C)
3	Макс. кол-во систем в контуре	16 ед.
4	Вес / Размеры	365 кг / В1690 x Ш1350 x Г720 мм
5	Центральное управление	SUPERLINK-II / BMS-интерфейс
6	Возможное применение	Для нужд горячего водоснабжения и отопления
7	Производство горячей воды	60 - 90 °C
8	Накопительная емкость	Используя дешевый ночной тариф, система приготавливает горячую воду для использования днем.

## СХЕМА ГОРЯЧЕГО ВОДОСНАБЖЕНИЯ С НАКОПИТЕЛЬНЫМ БАКОМ

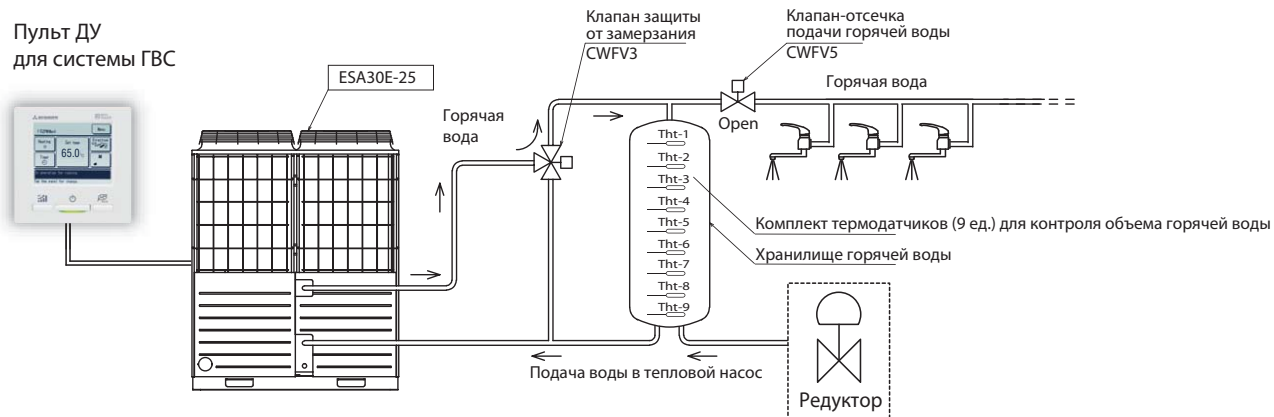

## ДЛЯ ХРАНИЛИЩА ГОРЯЧЕЙ ВОДЫ НА 4000 Л (8 X 500 Л)

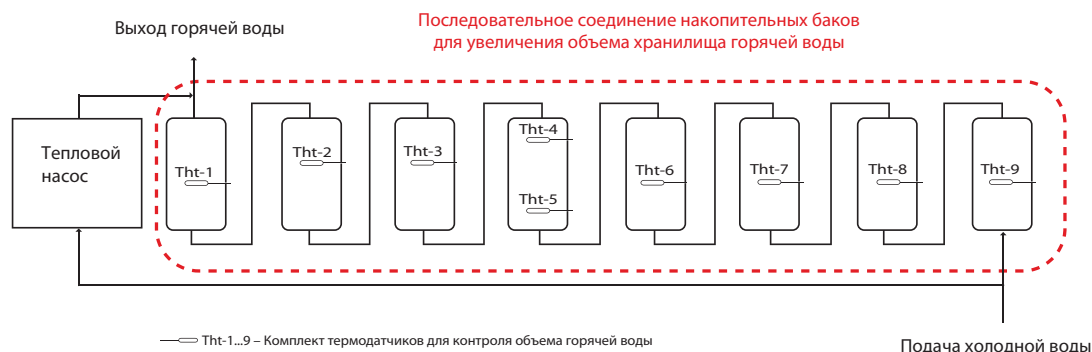

Наружный блок		ESA30E-25	
Источник питания		3 фазы 380В±5%; 400В±5%; 415В±5%	
Рабочие характеристики в летний сезон	Теплопроизводительность	кВт	30
	Расход воды	л / мин	8,97
	Энергопотребление	кВт	6,98
Рабочие характеристики в межсезонье	Теплопроизводительность	кВт	30
	Расход воды	л / мин	5,06
	Энергопотребление	кВт	10,73
Рабочие характеристики в зимний сезон	Теплопроизводительность	кВт	21
	Расход воды	л / мин	3,54
	Энергопотребление	кВт	10,9
Потребляемый ток	Рабочий	А	23
	Пусковой	А	5
Уровень шума		дБ(А)	58
Компрессор	Тип и количество		Герметичный двухступенчатый инверторный компрессор x 1
	Номинальная производительность	кВт	6,4
Хладагент	Тип		R744 (CO2)
	Количество	кг	8,5
Циркуляционный насос	Тип		Несамовсасывающая инверторная помпа
	Потребляемая мощность	Вт	100
	Материал, контактирующий с водой		Бронза, SCS13
	Свободный напор	м (кг/а)	5 (49)
Внешние размеры	Расход	л / мин	17
	Высота	мм	1690
	Ширина	мм	1350
Вес	Глубина	мм	720 + 35 (фланцы водяного контура)
		кг	375 (рабочий вес 385 кг)
Диапазоны рабочих температур	Наружный воздух	°С	от -25 до +43
	Вода на входе	°С	от +5 до +63
	Вода на выходе	°С	от +60 до +90





Наружный блок

3.5HP

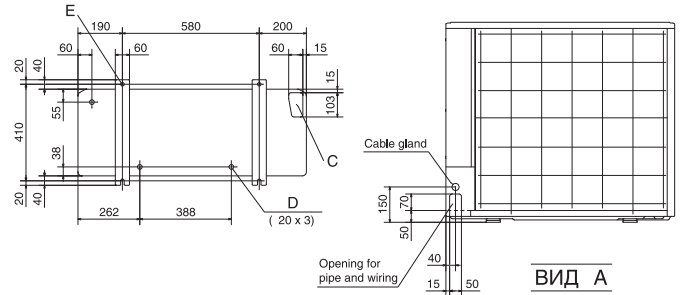
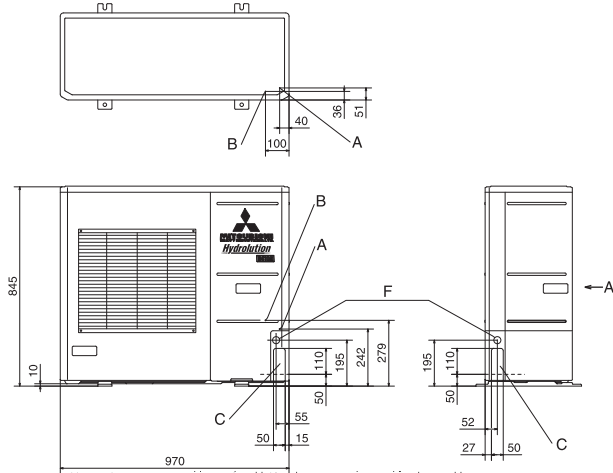

Минимальное пространство для установки

3НР

Размер	Пример установки		
	1	2	3
L1	Open	Open	500
L2	300	250	Open
L3	100	150	100
L4	250	250	250

3.5НР/6НР

Размер	Пример установки		
	1	2	3
L1	Open	Open	500
L2	300	5	Open
L3	150	300	150
L4	5	5	5

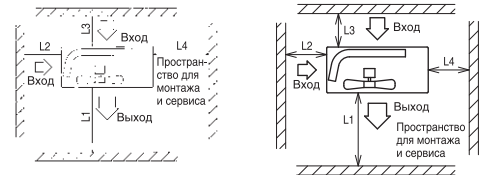

6HP

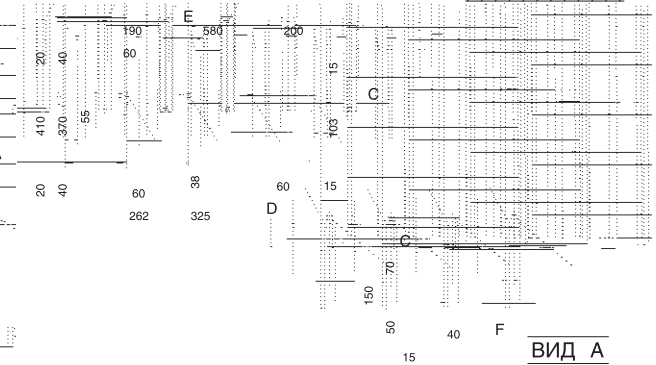
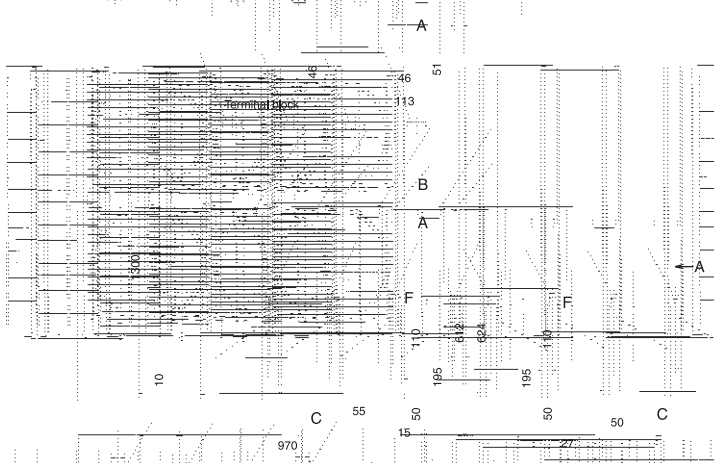

Q-ton. Наружный блок

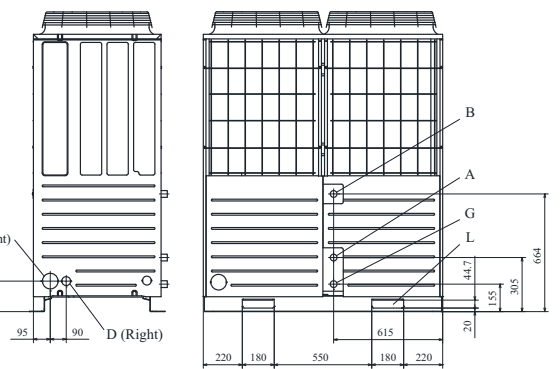
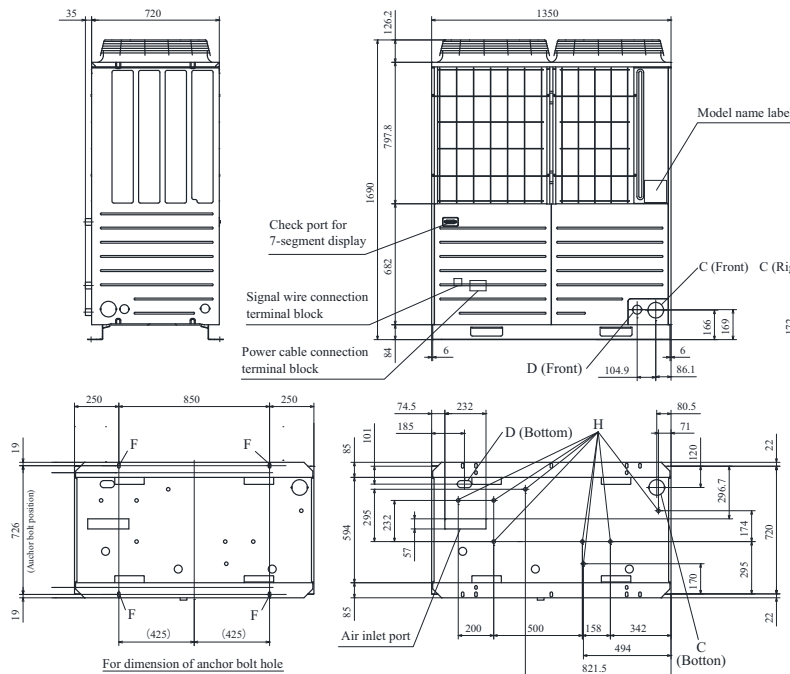

Обозначение	Содержание	
A	Подключение трубы входящей воды	R/C 1/4 (медная труба 20A)
B	Выход трубы горячей воды	R/C 1/4 (медная труба 20A)
C	Отверстие для кабеля связи теплового насоса с хранилищем горячей воды	φ88 (or φ100)
D	Отверстие для ввода кабеля питания	φ50 (справа, сверху), прямоугольное отверстие 40x80 (снизу)
F	Отверстие для анкерных болтов	M10x4 шт.
G	Вывод дренажной трубы	R/C 1/4 (медная труба 20A)
H	Дренажное отверстие	φ20 x 8
L	Отверстие для крепления строп или вил автоподъемника	180 x 44.7

Хороший пример:  
Блок установлен на раме, трубы проходят под ним

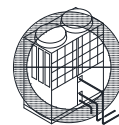

Плохой пример:  
Недостаточно места для обслуживания, т.к. трубы проходят рядом с сервисной панелью.

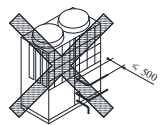

# МУЛЬТИЗОНАЛЬНЫЕ СИСТЕМЫ

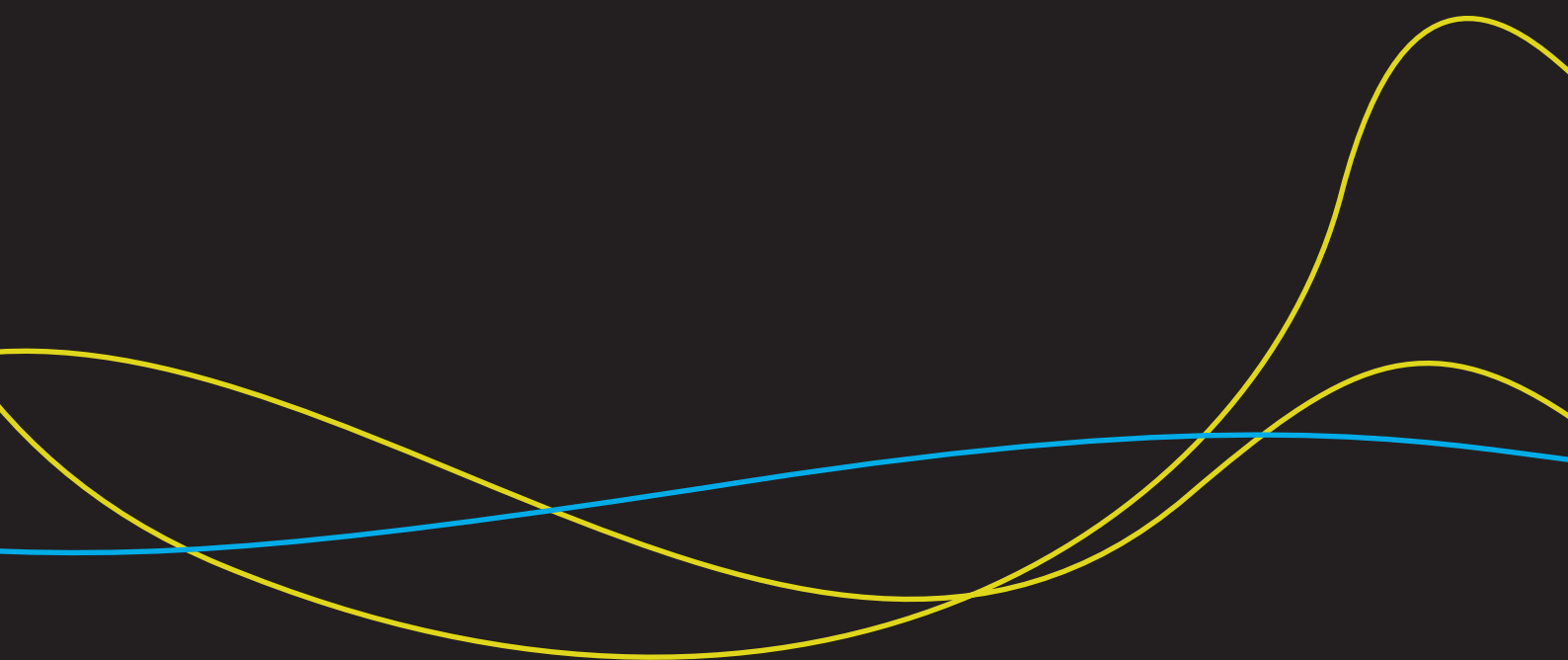

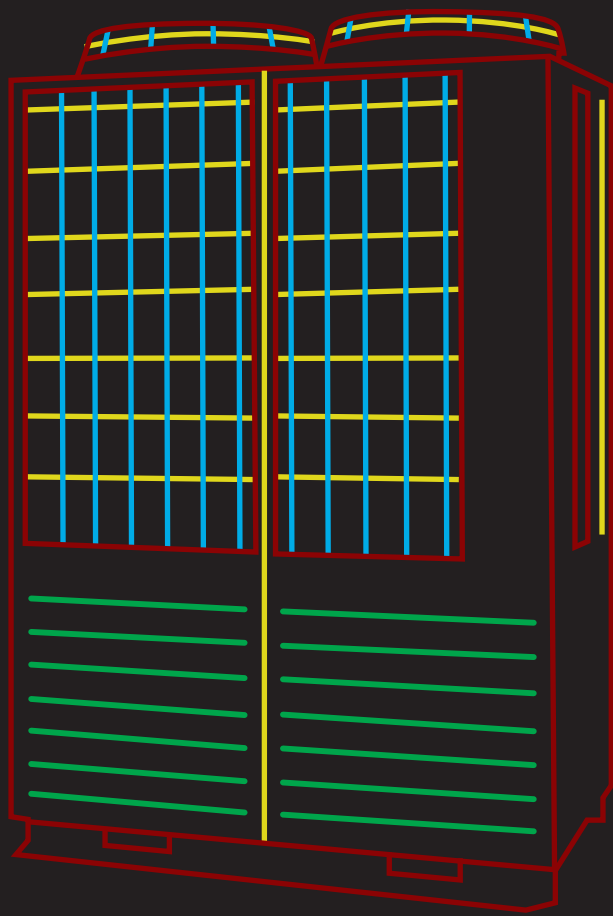





## СЕРИЯ KX-Z1

Mitsubishi Heavy Industries, Ltd. – один из пионеров рынка центральных систем кондиционирования класса VRF. Линейку VRF первого поколения компания разработала и запустила в производство в далеком 1994 году. Все эти годы инженеры компании совершенствовали оборудование и в 2014 году производитель представляет уже пятое поколение систем – «KX-Z1».



В новой линейке KX-Z1 производитель добился существенного роста энергоэффективности. Благодаря инновационным изменениям в конструкции и доработке алгоритмов управления, коэффициент энергоэффективности EER при работе в режиме охлаждения достиг параметра 3,9 (увеличение до 40% по сравнению с серией KX5), а коэффициент эффективности COP при обогреве достигает 4,3 (увеличение до 18% в сравнении с предыдущим поколением). Модельный ряд комбинаций наружных блоков в новой серии существенно расширен и позволяет объединять в одну систему до трех наружных модулей, за счет чего можно увеличить номинальную производительность системы до 60 л.с. или 168 кВт, вместо 136 кВт ранее. В 2014 году впервые в линейке мультizonальных систем KX наряду со стандартной линейкой наружных блоков представлен модельный ряд блоков повышенной эффективности KX-ZX1. Использование данных блоков позволило сократить энергопотребление еще на 25-30% в сравнении с новыми блоками стандартной серии. Новинка будет особенно актуальна для объектов, где уровень энергосбережения оборудования имеет наиболее высокий приоритет.



### НАРУЖНЫЕ БЛОКИ. МОДЕЛЬНЫЙ РЯД

MicroKX		<b>11,2 кВт</b>	<b>14 кВт</b>	<b>15,5 кВт</b>			
		FDC112KXEN6 FDC112KXES6	FDC140KXEN6 FDC140KXES6	FDC155KXEN6 FDC155KXES6			
MiniKX		<b>22,4 кВт</b>	<b>28 кВт</b>	<b>33,5 кВт</b>			
		FDC224KXE6	FDC280KXE6	FDC335KXE6			
KXZE1		<b>28 кВт</b>	<b>33,5 кВт</b>	<b>40 кВт</b>	<b>45 кВт</b>	<b>50 кВт</b>	<b>56 кВт</b>
		FDC280KXZE1	FDC335KXZE1	FDC400KXZE1	FDC450KXZE1	FDC500KXZE1	FDC560KXZE1
KXZE1		<b>61,5 кВт</b>	<b>67 кВт</b>	<b>73 кВт</b>	<b>77,5 кВт</b>	<b>85 кВт</b>	
		FDC615KXZE1 FDC280KXZE1 FDC335KXZE1	FDC670KXZE1 FDC335KXZE1 FDC335KXZE1	FDC730KXZE1 FDC335KXZE1 FDC400KXZE1	FDC775KXZE1 FDC400KXZE1 FDC400KXZE1	FDC850KXZE1 FDC400KXZE1 FDC450KXZE1	
		<b>90 кВт</b>	<b>95 кВт</b>	<b>100 кВт</b>	<b>106 кВт</b>	<b>112 кВт</b>	
		FDC900KXZE1 FDC450KXZE1 FDC450KXZE1	FDC950KXZE1 FDC450KXZE1 FDC500KXZE1	FDC1000KXZE1 FDC500KXZE1 FDC500KXZE1	FDC1060KXZE1 FDC500KXZE1 FDC560KXZE1	FDC1120KXZE1 FDC560KXZE1 FDC560KXZE1	
		<b>118 кВт</b>	<b>122 кВт</b>	<b>128 кВт</b>	<b>136 кВт</b>	<b>140 кВт</b>	
		FDC1180KXZE1 FDC400KXZE1 FDC400KXZE1 FDC400KXZE1	FDC1220KXZE1 FDC400KXZE1 FDC400KXZE1 FDC450KXZE1	FDC1280KXZE1 FDC400KXZE1 FDC450KXZE1 FDC450KXZE1	FDC1360KXZE1 FDC450KXZE1 FDC450KXZE1 FDC450KXZE1	FDC1400KXZE1 FDC450KXZE1 FDC450KXZE1 FDC500KXZE1	
<b>145 кВт</b>	<b>150 кВт</b>	<b>156 кВт</b>	<b>160 кВт</b>	<b>168 кВт</b>			
FDC1450KXZE1 FDC450KXZE1 FDC500KXZE1 FDC500KXZE1	FDC1500KXZE1 FDC500KXZE1 FDC500KXZE1 FDC500KXZE1	FDC1560KXZE1 FDC500KXZE1 FDC500KXZE1 FDC560KXZE1	FDC1600KXZE1 FDC500KXZE1 FDC500KXZE1 FDC560KXZE1	FDC1680KXZE1 FDC560KXZE1 FDC560KXZE1 FDC560KXZE1			

### НАРУЖНЫЕ БЛОКИ ПОВЫШЕННОЙ ЭФФЕКТИВНОСТИ

	<b>22,4 кВт</b>	<b>28 кВт</b>	<b>33,5 кВт</b>			
	FDC224KXZXE1	FDC280KXZXE1	FDC335KXZXE1			
	<b>45 кВт</b>	<b>50 кВт</b>	<b>56 кВт</b>	<b>61,5 кВт</b>	<b>67 кВт</b>	
	FDC450KXZXE1 FDC224KXZXE1 FDC224KXZXE1	FDC500KXZXE1 FDC224KXZXE1 FDC280KXZXE1	FDC560KXZXE1 FDC280KXZXE1 FDC280KXZXE1	FDC615KXZXE1 FDC280KXZXE1 FDC335KXZXE1	FDC670KXZXE1 FDC335KXZXE1 FDC335KXZXE1	
	<b>73 кВт</b>	<b>77,5 кВт</b>	<b>85 кВт</b>	<b>90 кВт</b>	<b>95 кВт</b>	<b>100 кВт</b>
	FDC730KXZXE1 FDC224KXZXE1 FDC224KXZXE1 FDC280KXZXE1	FDC775KXZXE1 FDC224KXZXE1 FDC280KXZXE1 FDC280KXZXE1	FDC850KXZXE1 FDC280KXZXE1 FDC280KXZXE1 FDC280KXZXE1	FDC900KXZXE1 FDC280KXZXE1 FDC280KXZXE1 FDC335KXZXE1	FDC950KXZXE1 FDC280KXZXE1 FDC335KXZXE1 FDC335KXZXE1	FDC1000KXZXE1 FDC335KXZXE1 FDC335KXZXE1 FDC335KXZXE1

**ШИРОКИЙ МОДЕЛЬНЫЙ РЯД, СОСТОЯЩИЙ ИЗ 92 МОДЕЛЕЙ 14 РАЗЛИЧНЫХ ТИПОВ**

Модельный ряд состоит из 17 типов блоков, предназначенных как для скрытой установки, так и открытого монтажа. Линейка покрывает широкий диапазон мощностей – всего 92 модели. Это позволяет выбрать оптимальную модель, для помещения любой конфигурации и любого назначения.

ТИП			Производи- тельность	1,5 кВт	2,2 кВт	2,8 кВт	3,6 кВт	4,5 кВт	5,6 кВт	7,1 кВт	9 кВт	11,2 кВт	14 кВт	16 кВт	22,4 кВт	28 кВт
			Индекс модели	15	22	28	36	45	56	71	90	112	140	160	224	280
КАССЕТНЫЙ ТИП	4-поточный	FDT				●	●	●	●	●	●	●	●	●		
	4-поточный компактный (600x600)	FDTc		● NEW	●	●	●	●	●							
	2-поточный	FDTW				●		●	●	●	●	●	●			
	1-поточный компактный (600x600)	FDTQ			●	●	●									
	1-поточный ультратонкий	FDTs						●		●						
КАНАЛЬНЫЙ ТИП	с высоким статическим давлением	FDU						●	●	●	●	●	●	●	●	●
	со средним статическим давлением	FDUM			●	●	●	●	●	●	●	●	●	●	● NEW	
	со сниженным уровнем шума (ультратонкий)	FDUT		● NEW	●	●	●	●	●	● NEW						
	компактный (гостиничного типа)	FDUH			●	●	●									
НАСТЕННЫЙ ТИП		FDK			●	●	●	●	●	●						
ПОДПОТОЛОЧНЫЙ ТИП		FDE					●	●	●	●		●	●			
НАПОЛЬНЫЙ ТИП	корпусной	FDFW FDFL				●		●	●		●					
	бескорпусной	FDFU				●		●	●	●						
БЛОК СО 100% ПРИТОКОМ СВЕЖЕГО ВОЗДУХА		FDU-F									●		●		●	●

ТИП		Индекс модели	150	250	350	500	650	800	1000
ПРИТОЧНАЯ УСТАНОВКА		SAF	● NEW	●	●	●	●	● NEW	●
УСТАНОВКА		SAF-DX		●	●	●		●	●



## ОСОБЕННОСТИ И ПРЕИМУЩЕСТВА

NEW

## СЕРИЯ KX-Z1

УВЕЛИЧЕНА ЛИНЕЙКА ОБОРУДОВАНИЯ

**KX6**  
До 136 кВт



**KX-Z1**  
До 168 кВт

Теперь номинальная производительность одной системы может составлять 168 кВт (при комбинации 3-х наружных блоков) вместо 136 кВт, как было в предыдущих сериях. Так же в новой серии можно более свободно комбинировать блоки с разной производительностью.

**KX-ZX1**  
22,4 ~ 100 кВт

Модельный ряд дополнен блоками повышенной эффективности (HI-COP)

### ВЫСОКАЯ ЭФФЕКТИВНОСТЬ И КОМПАКТНЫЙ ДИЗАЙН

Высокая эффективность и компактный дизайн достигнуты путем применения различных передовых технологий.

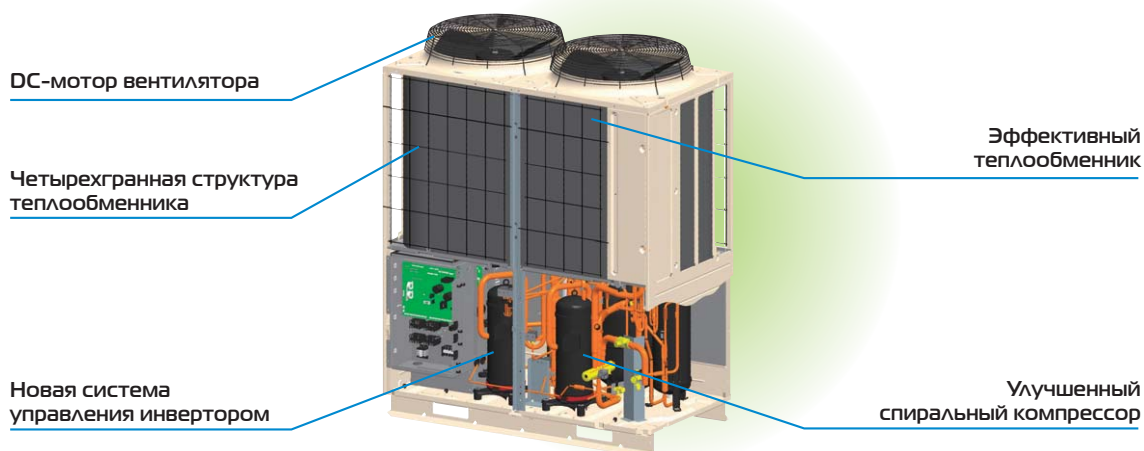

### КОМПРЕССОР ТИПА «MULTIPORT» ОБЕСПЕЧИВАЕТ ВЫСОКУЮ ЭФФЕКТИВНОСТЬ

В новой серии используется инновационный компрессор с многоточечной зоной нагнетания хладагента в камеру сжатия. Данное улучшение позволило добиться существенного повышения эффективности в диапазоне средних частот вращения и существенного снижения сезонного потребления электроэнергии.

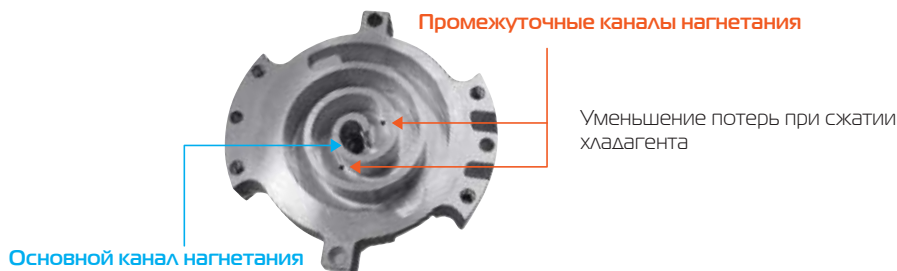

### ОПТИМИЗИРОВАН ЭЛЕКТРОДВИГАТЕЛЬ КОМПРЕССОРОВ

Применяемые в серии KX-Z1 компрессоры оснащены новым электродвигателем с концентрированной обмоткой, позволяющим более точно и с меньшими потерями регулировать скорость вращения компрессора, что сказалось на увеличении КПД компрессора и росте сезонной эффективности системы.

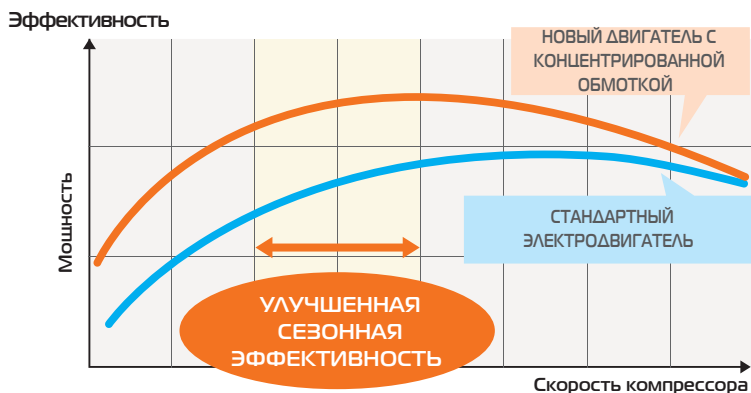

\*для блоков: FDC 280/335/504/560 KXZEI

## ВЕНТИЛЯТОР С ШИРОКИМИ ЛОПАТКАМИ И ЗАЗУБРЕННЫМИ КРАЯМИ

Конструкция вентилятора создана с помощью аэрокосмического подразделения MHI. Зазубренные лопатки обеспечивают больший расход воздуха при меньших затратах электроэнергии.

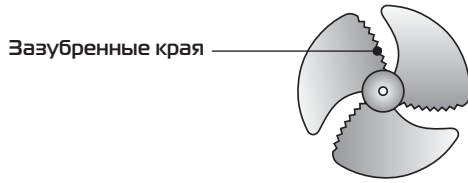

## ЭЛЕКТРОДВИГАТЕЛЬ ПОСТОЯННОГО ТОКА (DC-МОТОР)

Применение электродвигателя постоянного тока позволило увеличить эффективность на 60% по сравнению со старыми моделями.



## УЛУЧШЕНА СТРУКТУРА ТЕПЛООБМЕННИКА

В новой серии KX-Z1 была существенно оптимизирована структура теплообменника. Для дистрибуции хладагента в теплообменник теперь применяется система более тонких и многочисленных каналов специальной формы, благодаря этому удалось значительно повысить эффективность теплообмена на конденсаторе, а также добиться лучшей защиты от обмерзания теплообменника.

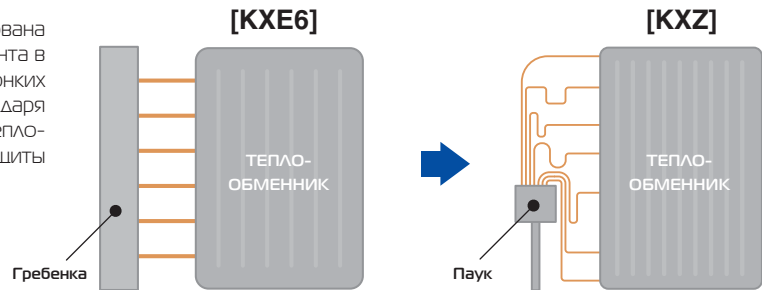

## РЕЖИМ СОХРАНЕНИЯ ЭНЕРГИИ (KXZ)

### Старая серия

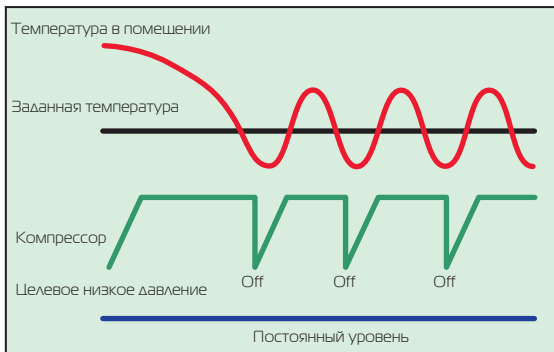

Параметр целевого низкого давления в наружном блоке установлен на поддержание необходимого для работы уровня. Когда температура в помещении становится ближе к заданной температуре на ПДУ, компрессор может остановиться и будет включаться при дальнейшем изменении целевого давления (возможность частого включения / выключения компрессора).

### Новая серия (по умолчанию)

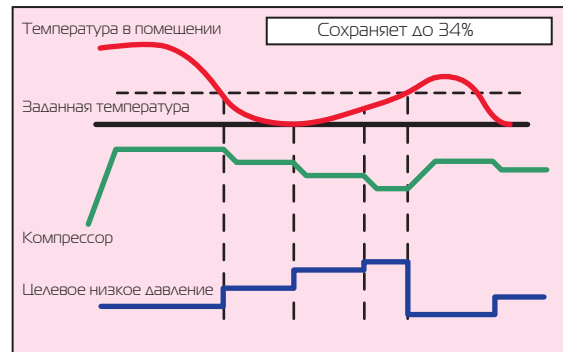

Ежесекундно сверяя разницу температур между комнатной и заданной на ПДУ, система выбирает необходимую скорость вращения компрессора и нужный параметр целевого низкого давления ориентируясь на повышении эффективности работы. Возможно изменение настроек системы при необходимости.

## ОСОБЕННОСТИ И ПРЕИМУЩЕСТВА

### КОНТРОЛЬ УРОВНЯ МАСЛА В КОМПРЕССОРАХ

Наша запатентованная технология контроля уровня масла при комбинации 2 или 3 наружных блоков в едином фреоновом контуре, позволяет качественно регулировать приемлемый уровень масла в компрессорах всех подключенных в систему блоков. Система позволяет избегать перегрузок при работе компрессора и сохранять работоспособность в любых режимах функционирования системы.

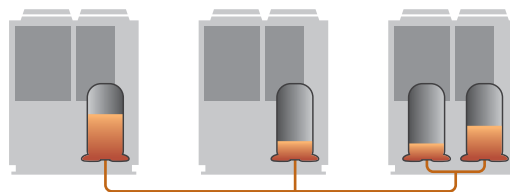

### КОНТРОЛЬ ПРОИЗВОДИТЕЛЬНОСТИ (KXZ)

В новой серии можно задавать уровень максимальной производительности системы в определенное время суток с целью снижения повышенных энергозатрат (режим «PEAK CUT»). Управление мощностью осуществляется с помощью проводного пульта RC-EX1A, доступно 5 уровней контроля производительности: 100 - 80 - 60 - 40% - 0%.

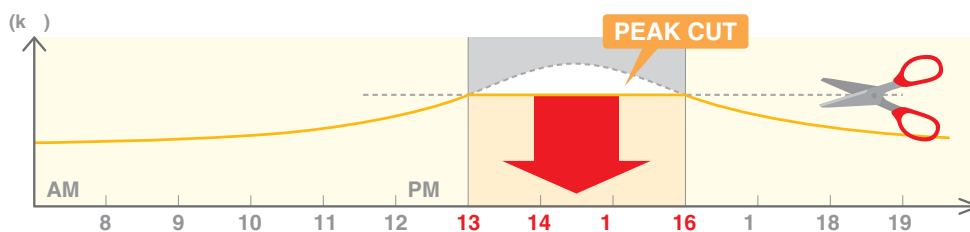
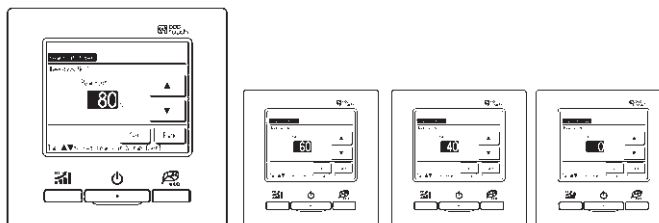

### ГИБКОЕ ПРОЕКТИРОВАНИЕ

СУММАРНАЯ НАГРУЗКА ПО ИНДЕКСАМ ПОДКЛЮЧАЕМЫХ ВНУТРЕННИХ БЛОКОВ НА НАРУЖНЫЙ

ПОДКЛЮЧАЕМАЯ ПРОИЗВОДИТЕЛЬНОСТЬ

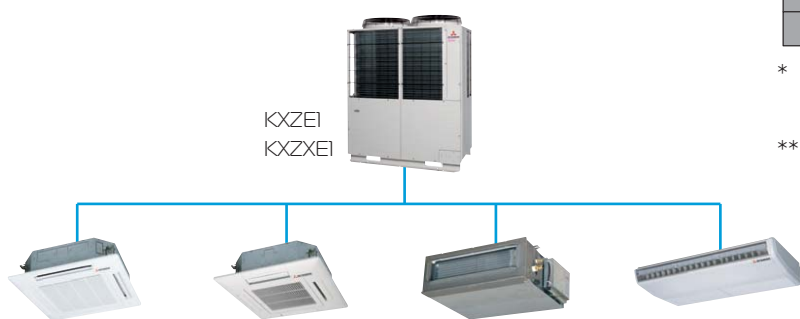

кВт	Micro/Mini KX
11,2~33,5	<b>150%</b>

кВт	KXR6
22,4~45	<b>200% **</b>

кВт	KX-Z1 KX-ZX1
22,4~168	<b>130% *</b>

50~95	<b>160% **</b>
36~48	130%

\* В случае, если мощность подключенных внутренних блоков составляет более 100% (Micro/Mini KX & KXR6: 130%), требуется дополнительная заправка хладагента.

\*\* В случае, если к наружным блокам мощностью 22,4 - 95 кВт подключаются один или несколько внутренних блоков серий FDK, FDFL, FDFU и/или FDFW, общая мощность внутренних блоков не должна превышать 130% от номинала наружного.

## КОЛИЧЕСТВО ПОДКЛЮЧАЕМЫХ ВНУТРЕННИХ БЛОКОВ

Micro IX	кВт	11,2	14	15,5	22,4	28	33,5								
	Кол-во	6	8	8	22	24	24								
Standard IX-ZI Hi-COP IX-ZI	кВт	22,4	28	33,5	40	45	50	56	61,5	67	73	77,5	85	90	95
	Кол-во	19	24	29	34	39	43	48	53	58	63	67	73	78	80
	кВт	36	38	40	42	44	46	48	50	52	54	56	58	60	
	Кол-во	80	80	80	80	80	80	80	80	80	80	80	80	80	
IXR	кВт	22,4	28	33,5	40	45	50	56	61,5	67	73	77,5			
	Кол-во	20	25	30	36	40	36	40	44	49	53	58			
	кВт	85	90	95	100	106	112	118	122	128	136				
	Кол-во	61	65	69	59	62	66	69	72	76	80				

## СИСТЕМА УПРАВЛЕНИЯ

Широкий выбор систем управления

### Система управления SUPERLINK-II

Классификация	Тип		Модель	Максимальное количество подключаемых пультов	Мощность
Индивидуальные пульты	Проводные		RC-E5	1	—
			RC-EXIA	1	—
	Беспроводные		RCN-T-36W-E etc.	1	—
Центральные консоли	Кнопочные		SC-SL1N-E	16	—
			SC-SL2NA-E	64	—
	Touch screen		SC-SL3NA-AE	128	—
			SC-SL3NA-BE	128	●
	PC windows		SC-WGWNA-A	128(64x2)	—
			SC-WGWNA-B	128(64x2)	●
	BMS шлюзы	BACnet	SC-BGWNA256-A	256(128x2)	—
			SC-BGWNA256-B	256(128x2)	●
			SC-BGWNA-A	128(64x2)	—
			SC-BGWNA-B	128(64x2)	●
Lonworks			SC-LGWNA-A	96(48x2)	—

## СЕРВИС И ТЕХНИЧЕСКОЕ ОБСЛУЖИВАНИЕ

### УДОБСТВО ОБСЛУЖИВАНИЯ

Легкий доступ к различным узлам блока за счет разделения на отсеки.

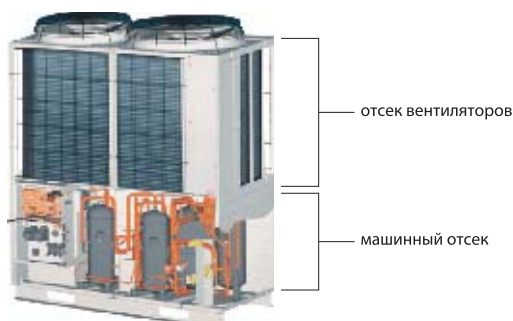

### РЕЖИМ ПРОВЕРКИ (ДЛЯ БЛОКОВ 8-48 Л.С.)

При работе на охлаждение могут проверяться автоматически следующие параметры: открыт или закрыт сервисный кран, не перепутаны ли подключения трубопроводов, корректность работы расширительных клапанов. Режим проверки может быть запущен при температурах наружного воздуха в пределах 0..43°C и внутреннего в диапазоне 10..32°C при помощи DIP-переключателя на плате наружного блока. Режим проверки доступен только для одного холодильного контура. Проверка занимает 15-30 мин и позволяет избежать наиболее частых ошибок при монтаже.

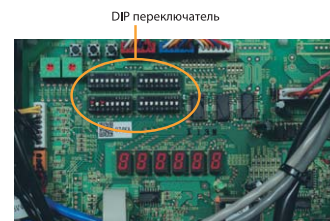

## ОСОБЕННОСТИ И ПРЕИМУЩЕСТВА

### ФУНКЦИЯ МОНИТОРИНГА

Серия KXB обладает новыми средствами поиска и устранения неисправностей. При помощи цифрового индикатора на плате наружного блока можно отслеживать различные параметры. При помощи семисегментного индикатора можно отслеживать возникающие неисправности и историю их возникновения.

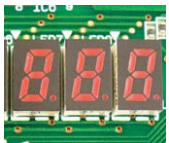

4~6 л.с.



8~48 л.с.

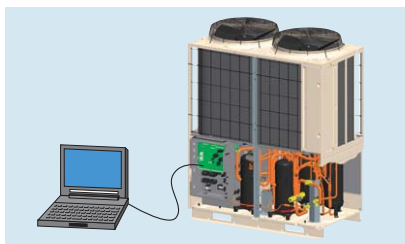

Наружные блоки оборудованы портами RS-232 для подключения к ПК напрямую и осуществления мониторинга системы при помощи сервисной программы MENTE PC.

### МОДУЛЬНАЯ КОНСТРУКЦИЯ (14-48 Л.С.)

Благодаря усовершенствованию конструкции электронного бокса и уменьшению количества слоев плат с 4 до 3, а также применению крепления плат на шарнирах, существенно упростилась процедура диагностики и обслуживания элементов инвертора.



### РЕЖИМ РЕЗЕРВИРОВАНИЯ

В случае, если один из комбинированных блоков вышел из строя, то остальные распределяют его нагрузку между собой.

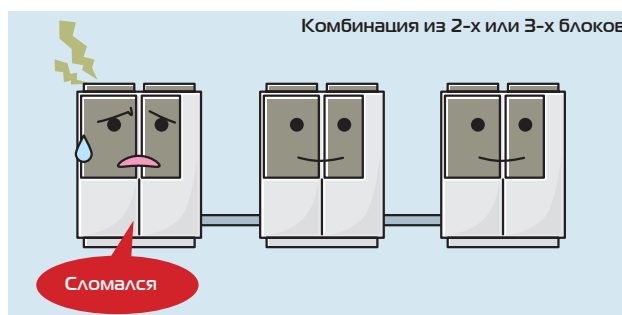

### ОРЕБРЕНИЕ С ГОЛУБЫМ ПОКРЫТИЕМ

Благодаря применению оребрения конденсатора с голубым покрытием (KS101), увеличена коррозионная стойкость (по сравнению с предыдущими моделями).



В блоках с двумя компрессорами, в случае выхода из строя одного из компрессоров, система продолжит работу с одним (исправным) компрессором.

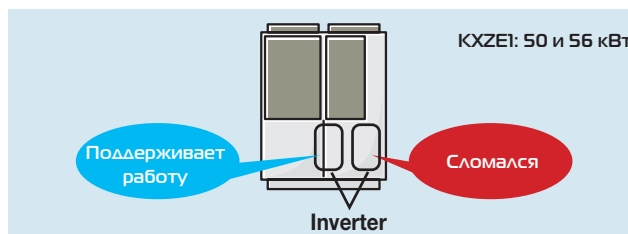

# СЕРИЯ KX6

## КОМПРЕССОР 3D SCROLL

Время запуска кондиционера в режиме тепла существенно сокращено. Возможна работа при более низких температурах наружного воздуха (до -20°C).

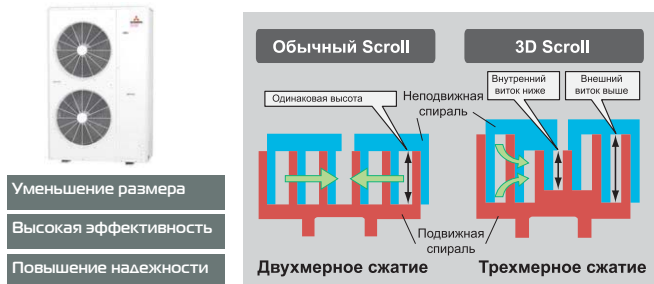

- Уменьшение размера
- Высокая эффективность
- Повышение надежности

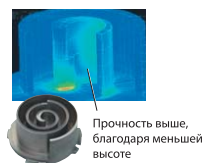

В компрессоре 3D Scroll применяются спирали с разной высотой по внешней и по внутренней сторонам. Таким образом, достигается более высокая степень сжатия за счет сжимания хладагента не только в радиальном (по горизонтали), но и в осевом (по вертикали) направлении. Даже при высокой степени сжатия не происходит

снижения энергоэффективности.

Прочность спиралей существенно повышена за счет уменьшения высоты внутреннего витка спирали, который при работе подвергается высокой нагрузке.

## ОПТИМИЗАЦИЯ ХОЛОДИЛЬНОГО КОНТУРА

Холодильный контур оптимизирован с учетом огромного опыта компании в разработке подобных систем и имеет следующие преимущества:

- Оптимальное распределение хладагента по теплообменнику.
- Усовершенствованная система защиты от попадания жидкого хладагента в компрессор.
- Высокоскоростное управление с помощью новой версии системы SUPERLINK.

## ЭЛЕКТРОДВИГАТЕЛЬ ПОСТОЯННОГО ТОКА (DC-МОТОР)

Применение электродвигателя постоянного тока позволило увеличить эффективность на 50% по сравнению со старыми моделями.



## Линейка Mini KX6 2,4 кВт – 33,5 кВт

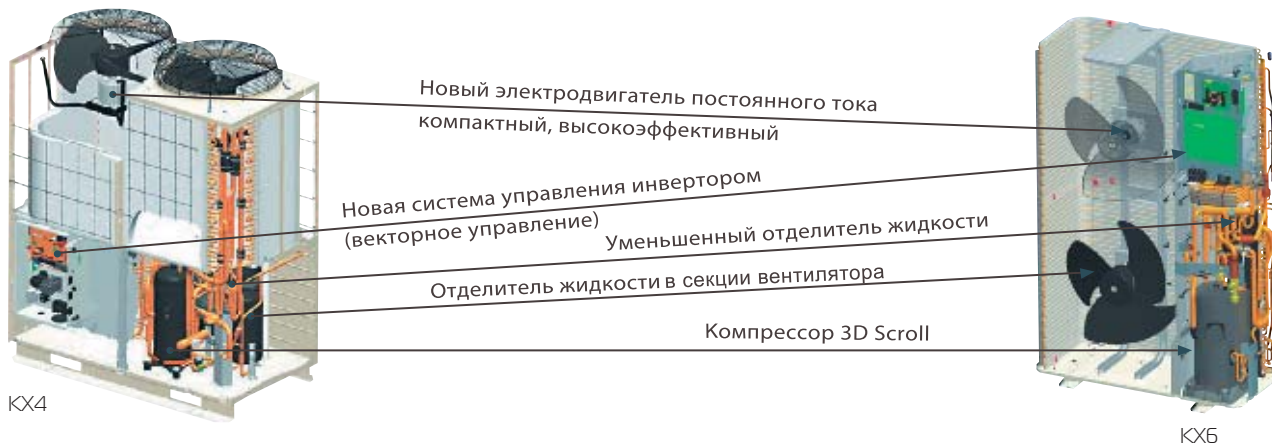

## ВЕКТОРНОЕ УПРАВЛЕНИЕ ИНВЕРТОРОМ

Функция векторного управления позволило добиться более высокой энергоэффективности системы:

- Плавный переход от низкой скорости к высокой
- Синусоидальное изменение напряжения
- Высокая энергоэффективность при низких скоростях вращения

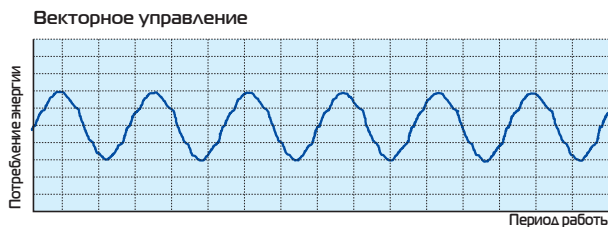



## НАРУЖНЫЕ БЛОКИ

11,2-33,5 кВт



## СЕРИЯ Micro KX, Mini KX



Micro KX

Mini KX

- Двухтрубная система KX6 – высокоэффективная VRF-система с разделенными режимами работы внутренних блоков (одновременно только холод или только тепло).
- Подключается до 8 (модели 11,2-15,5 кВт) или 22 внутренних блоков (модели 22,4-33,5 кВт) общей производительностью до 150% от наружного\*.
- Коэффициент энергоэффективности – до 4 (при работе с максимальной загрузкой компрессоров).
- Инверторные компрессоры постоянного тока.
- Общая длина труб до 100 м (модели 11,2-15,5 кВт) или до 510 м (модели 22,4-33,5 кВт), максимальная длина труб в одну сторону до 70 м (модели 11,2-15,5 кВт) или 160 м (модели 22,4-33,5 кВт).

\*кроме FDK и FDFL

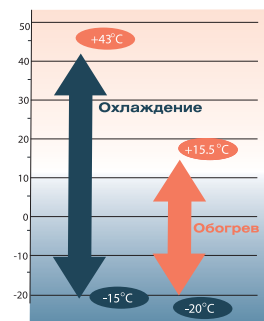
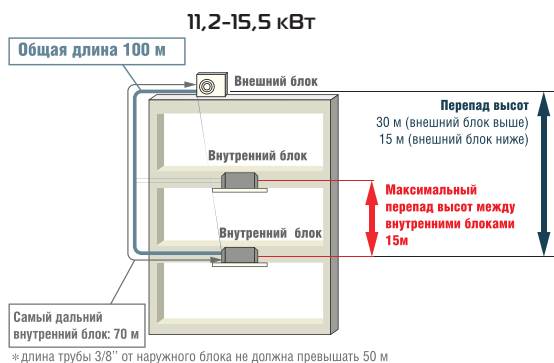

Характеристики		Модель	FDC12KXEN6	FDC140KXEN6	FDC155KXEN6	FDC12KXES6	FDC140KXES6	FDC155KXES6	FDC224KXE6	FDC280KXE6	FDC335KXE6	
Электропитание			1 фазный (220-240В), 50Гц				3 фазный (380-415В), 50Гц					
Производительность (охлаждение)	ISO-T1(JIS)	кВт	11,2	14,0	15,5	11,2	14,0	15,5	22,4	28	33,5	
Производительность (обогрев)	ISO-T1(JIS)	кВт	12,5	16,0	16,3	12,5	16,0	16,3	25	31,5	37,5	
Потребляемая мощность (охлаждение)		кВт	2,8	4,17	4,7	2,8	4,17	4,7	5,6	8,09	9,82	
Потребляемая мощность (обогрев)		кВт	2,89	4,31	4,38	2,89	4,31	4,38	6,03	8,21	10,12	
Диапазон производительности		%	50-150									
Рабочий ток (охлаждение)	A		13,5-12,4	20,6-18,9	23,3-21,3	4,5-4,1	6,9-6,3	7,8-7,1	9,25-8,47	13,22-12,10	15,87-14,53	
Рабочий ток (обогрев)	A		14,1-12,9	21,5-19,7	21,9-20,1	4,7-4,3	7,2-6,6	7,3-6,7	9,85-9,02	13,41-12,28	16,36-14,98	
Уровень звукового давления	дБ (A)		52/54	53/55	53/56	52/54	53/55	53/56	58/58	59/60	61/61	
Габариты	В	мм	845						1675			
	Ш	мм	970						1080			
	Г	мм	370						480			
Масса блока		кг	82						221			
Диаметр труб хладагента	жидкость	мм (дюйм)	ø 9,52(3/8")									
	газ	мм (дюйм)	ø 15,88 (5/8")						ø 19,05 (3/4")		ø 22,22 (7/8")	
Хладагент R410A		кг	5						11,5			
Рабочий диапазон температур наружного воздуха (охлаждение)	С°		от -15 до +43									
Рабочий диапазон температур наружного воздуха (обогрев)	С°		от -20 до +16									

NEW



FDC280/335/400/450/500/560KXZE1

# СЕРИЯ KX-Z1

- Новая двухтрубная система KXB – высокоэффективная VRF-система с разделимыми режимами работы внутренних блоков (одновременно только холод или только тепло).
- Подключается до 40 (модели 14-16 л.с.) или 49 внутренних блоков (модели 16-24 л.с.) общей производительностью до 200% (160% для моделей 16-24 л.с.) от производительности наружного.\*
- Высокий коэффициент энергоэффективности – до 3.6 (при работе с максимальной загрузкой компрессоров).
- Инверторные компрессоры постоянного тока.
- Общая длина труб до 1000 м, максимальная длина труб в одну сторону до 160 м.

\* кроме FDK и FDFL

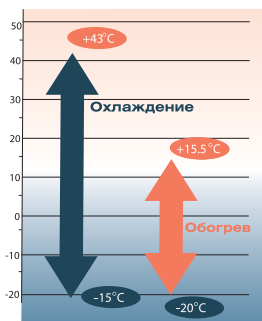

Характеристики	Модель		FDC280KXZE1	FDC335KXZE1	FDC400KXZE1	FDC450KXZE1	FDC500KXZE1	FDC560KXZE1	
Электропитание			3 фазный (380-415В), 50 Гц						
Производительность (охлаждение)	ISO-T1 (JIS)	кВт	28.0	33.5	40.0	45.0	50.0	56.0	
Производительность (обогрев)	ISO-T1 (JIS)	кВт	31.5	37.5	45.0	50.0	56.0	63.0	
Потребляемая мощность (охлаждение)			7.24	8.82	10.75	14.02	14.16	17.18	
Потребляемая мощность (обогрев)			7.27	9.04	10.69	12.06	14.45	16.36	
Диапазон производительности			%	50 - 130	50 - 130	50 - 130	50 - 130	50 - 130	
Номинальный рабочий ток (охлаждение)			A	10,9	13,3	16,2	21,2	21,4	26
Номинальный рабочий ток (обогрев)			A	11,1	13,6	16,1	18,2	21,8	24,7
Уровень звукового давления			дБ(A)						
Габариты (ВхШхГ)			мм	1690x1350x720			2048x1350x720		
Масса блока			кг						
Масса заправленного хладагента			кг	11.0			11.5		
Диаметр труб хладагента	жидкость	мм (дюйм)	Ø9.52 (3/8)		Ø12.7(1/2)				
	газ	мм (дюйм)	Ø22.22 (7/8)		Ø25.4(1")		Ø28.58(1 1/8")		
Рабочий диапазон температур наружного воздуха (охлаждение)			°C	От -15 до +46					
Рабочий диапазон температур наружного воздуха (обогрев)			°C	От -20 до +16					

## НАРУЖНЫЕ БЛОКИ

61.5-168 КВТ

NEW

R410A

INV

BLUE FIN

## СЕРИЯ KXZEI

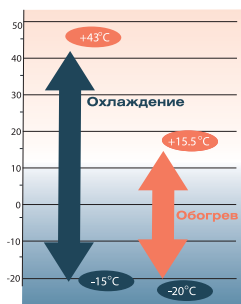

- Подключается до 65 (модели 26-32 л.с.) или 80 внутренних блоков (модели 32-48 л.с.) общей производительностью до 160% (130% для моделей 32-48 л.с.) от производительности наружного.
- Высокий коэффициент энергоэффективности – до 3.6.
- Инверторные компрессоры постоянного тока.
- Общая длина труб до 1000, максимальная длина труб в одну сторону до 160 м.

Характеристики	Модель	FDC615KXZEI	FDC670KXZEI	FDC730KXZEI	FDC775KXZEI	FDC850KXZEI	FDC900KXZEI	FDC950KXZEI		
Электропитание		3 фазный (380-415В), 50 Гц								
Производительность (охлаждение)	ISO-TI (JIS)	кВт	61,5	67,0	73,5	80,0	85,0	90,0	96,0	
Производительность (обогрев)	ISO-TI (JIS)	кВт	69,0	75,0	82,5	90,0	95,0	100,0	106,0	
Потребляемая мощность (охлаждение)		кВт	16,06	17,64	19,57	21,5	24,77	28,04	28,18	
Потребляемая мощность (обогрев)		кВт	16,31	18,08	19,73	21,38	22,75	24,12	26,51	
Диапазон производительности		%	50 - 130	50 - 130	50 - 130	50 - 130	50 - 130	50 - 130	50 - 130	
Номинальный рабочий ток (охлаждение)		A	24,3	26,7	29,65	32,57	37,5	42,48	42,7	
Номинальный рабочий ток (обогрев)		A	24,7	27,4	29,89	32,39	34,36	36,54	40,1	
Уровень звукового давления		дБ(A)								
Габариты (ВxШxГ)		мм	1690x2700x720						2048x2700x720	
Масса блока		кг							23	
Масса заправленного хладагента		кг	22							
Диаметр труб хладагента	жидкость	мм								
	газ	дюйм								
Рабочий диапазон температур наружного воздуха (охлаждение)		°C							От -15 до +46	
Рабочий диапазон температур наружного воздуха (обогрев)		°C							От -20 до +16	

Характеристики	Модель	FDC1000KXZEI	FDC1060KXZEI	FDC1200KXZEI	FDC1800KXZEI	FDC2200KXZEI	FDC2800KXZEI	FDC3600KXZEI		
Электропитание		3 фазный (380-415В), 50 Гц								
Производительность (охлаждение)	ISO-TI (JIS)	кВт	101,0	106,5	113,0	120,0	125,0	130,0	135,0	
Производительность (обогрев)	ISO-TI (JIS)	кВт	112,0	119,0	126,0	135,0	140,0	145,0	150,0	
Потребляемая мощность (охлаждение)		кВт	28,32	31,34	34,36	32,25	35,52	38,79	42,06	
Потребляемая мощность (обогрев)		кВт	28,9	30,81	32,72	32,07	33,44	34,81	36,18	
Диапазон производительности		%	50 - 130	50 - 130	50 - 130	50 - 130	50 - 130	50 - 130	50 - 130	
Номинальный рабочий ток (охлаждение)		A	42,9	47,48	52	48,9	53,8	58,7	63,7	
Номинальный рабочий ток (обогрев)		A	43,78	46,68	49,57	48,59	50,06	52,7	54,8	
Уровень звукового давления		дБ(A)								
Габариты (ВxШxГ)		мм	2048x2700x720				2048x4050x720			
Масса блока		кг								
Масса заправленного хладагента		кг	23				34,5			
Диаметр труб хладагента	жидкость	мм								
	газ	дюйм								
Рабочий диапазон температур наружного воздуха (охлаждение)		°C							От -15 до +46	
Рабочий диапазон температур наружного воздуха (обогрев)		°C							От -20 до +16	

Характеристики	Модель	FDC4000KXZEI	FDC4500KXZEI	FDC5000KXZEI	FDC5500KXZEI	FDC6000KXZEI	FDC6800KXZEI	
Электропитание		3 фазный (380-415В), 50 Гц						
Производительность (охлаждение)	ISO-TI (JIS)	кВт	140,0	145,0	150,0	156,0	160,0	168,0
Производительность (обогрев)	ISO-TI (JIS)	кВт	156,0	162,0	168,0	175	182	189
Потребляемая мощность (охлаждение)		кВт	42,2	42,34	42,48	45,5	48,52	51,54
Потребляемая мощность (обогрев)		кВт	38,57	40,96	43,35	45,26	47,17	49,08
Диапазон производительности		%	50 - 130	50 - 130	50 - 130	50 - 130	50 - 130	50 - 130
Номинальный рабочий ток (охлаждение)		A	63,9	64,15	64,36	68,9	73,5	78,1
Номинальный рабочий ток (обогрев)		A	58,4	62,06	65,68	68,57	71,4	74,4
Уровень звукового давления		дБ(A)						
Габариты (ВxШxГ)		мм	2048x4050x720					
Масса блока		кг						
Масса заправленного хладагента		кг	34,5					
Диаметр труб хладагента	жидкость	мм						
	газ	дюйм						
Рабочий диапазон температур наружного воздуха (охлаждение)		°C	От -15 до +46					
Рабочий диапазон температур наружного воздуха (обогрев)		°C	От -20 до +16					

## КХ6 – ТРУБОПРОВОДЫ ХЛАДАГЕНТА

Наружный блок		8	10	12	14	16	18	20	22	24	26	28	30	32	34	36	38	40	42	44	46	48	
жидк. труба	самый дальний	ø 9.52				ø 12.7						ø 15.88						ø 19.05					
газ. труба	внутр. блок на расст. < 90 м.	ø 19.05	ø 22.22			ø 28.58								ø 34.92									
жидк. труба	самый дальний	ø 12.7				ø 15.88						ø 19.05						ø 22.22					
газ. труба	внутр. блок на расст. > 90 м.	ø 22.22	ø 28.58									ø 34.92											

ММ	ДЮЙМ	ММ	ДЮЙМ
ø9.52	3/8"	ø28.58	1 1/8"
ø12.7	1/2"	ø31.8	1 1/8"
ø15.88	5/8"	ø34.98	1 3/8"
ø19.05	3/4"	ø38.1	1 1/2"
ø22.22	7/8"	ø44.5	1 7/8"
ø25.4	1"	ø50.8	2"

### Разветвители



DIS-22-1/DIS-180-1



DIS-540-2/DIS-371-1

### Гребенки



HEAD6-180-1R

Соединительные трубы для комбинаторных блоков



DOS-2A-1

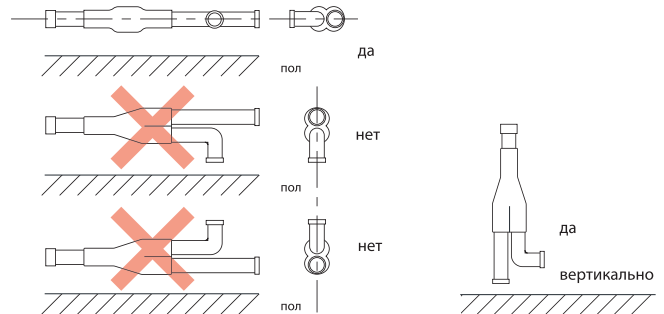

## ПРИМЕРЫ ОРГАНИЗАЦИИ ТРУБОПРОВОДА



Маслорыравнивающая труба  
Тройник для объединения блоков (DOS-2A-1)

### Организация трубопроводов с помощью тройников

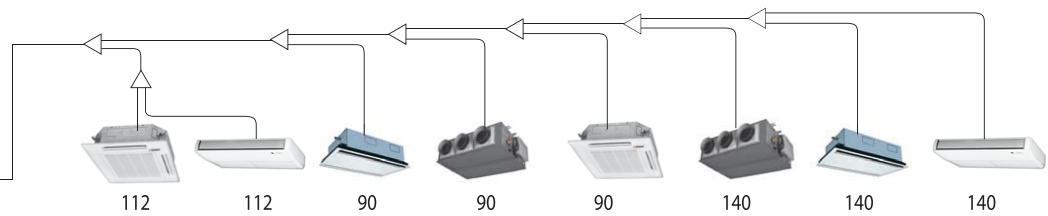

#### Тройник для объединения комбинаторных блоков

наружный блок	тройник
2 блока (735-1360)	DOS-2A-1



Маслорыравнивающая труба  
Тройник для объединения блоков (DOS-2A-1)

### Организация трубопроводов с помощью гребенок

HEAD8-540-2

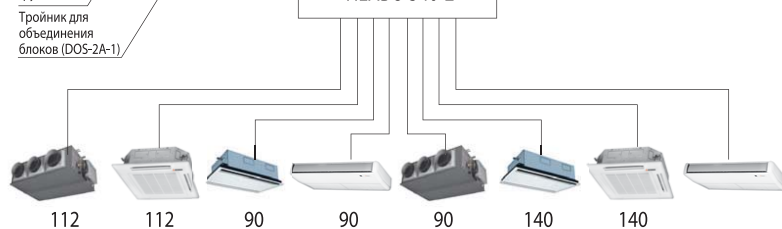

#### Первый тройник магистрали

Сумма индексов внутр. блоков	Тройник	Гребенка	
		Модель	кол-во ответвлений
до 179	DIS-22-1	HEAD4-22-1	4
180-370	DIS-180-1	HEAD6-180-1	6
371-539	DIS-371-1	HEAD8-371-1	8
540 и выше	DIS-540-2	HEAD8-540-1	8

## НАРУЖНЫЕ БЛОКИ ПОВЫШЕННОЙ ЭФФЕКТИВНОСТИ

22,4 – 100 кВт

NEW

## СЕРИЯ KX-ZX1 (HI-COP)



FDC224KX-ZX1  
FDC280KX-ZX1



FDC335KX-ZX1

- Идеальны для объектов, где уровень энергосбережения оборудования имеет наиболее высокий приоритет
- Сокращение электропотребления еще на 10–16 % в сравнении с новыми блоками стандартной серии
- Коэффициент EER (охлаждение) выше на 35%
- Коэффициент COP (обогрев) выше на 14% (для модели на 45 кВт)
- Возможна комбинация из трех наружных блоков

Сравнение коэффициента энергоэффективности между стандартными блоками новой серии KX-ZX1 и блоками с повышенной эффективностью KXZXE1\*

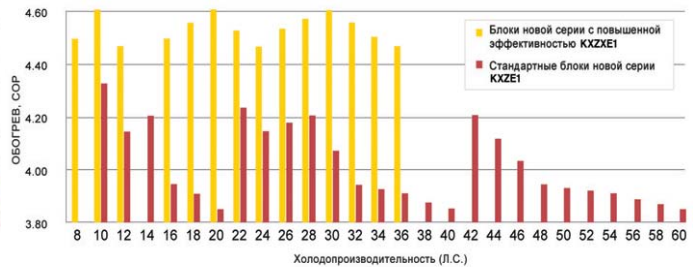
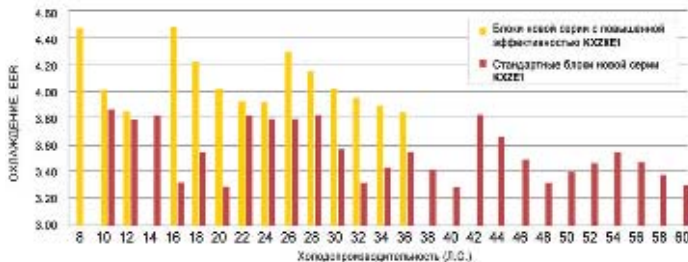

\* Предварительная информация

Характеристики	Модель	FDC224KXZE1	FDC280KXZE1	FDC335KXZE1	FDC450KXZE1	FDC500KXZE1	FDC560KXZE1	FDC615KXZE1
Электропитание								
Производительность (охлаждение)	ISO-TI (JIS)	кВт						
Производительность (обогрев)	ISO-TI (JIS)	кВт						
Потребляемая мощность (охлаждение)		кВт						
Потребляемая мощность (обогрев)		кВт						
Диапазон производительности		%						
Номинальный рабочий ток (охлаждение)		А						
Номинальный рабочий ток (обогрев)		А						
Уровень звукового давления		дБ(А)						
Габариты (ВхШхГ)		мм						
Масса блока		кг						
Масса заправленного хладагента		кг						
Диаметр труб хладагента	жидкость	мм (дюйм)						
	газ							
Рабочий диапазон температур наружного воздуха (охлаждение)		°C						
Рабочий диапазон температур наружного воздуха (обогрев)		°C						

Сервис мануал в разработке.  
Технические данные не утверждены

Характеристики	Модель	FDC670KXZE1	FDC730KXZE1	FDC775KXZE1	FDC850KXZE1	FDC900KXZE1	FDC950KXZE1	FDC1000KXZE1
Электропитание								
Производительность (охлаждение)	ISO-TI (JIS)	кВт						
Производительность (обогрев)	ISO-TI (JIS)	кВт						
Потребляемая мощность (охлаждение)		кВт						
Потребляемая мощность (обогрев)		кВт						
Диапазон производительности		%						
Номинальный рабочий ток (охлаждение)		А						
Номинальный рабочий ток (обогрев)		А						
Уровень звукового давления		дБ(А)						
Габариты (ВхШхГ)		мм						
Масса блока		кг						
Масса заправленного хладагента		кг						
Диаметр труб хладагента	жидкость	мм (дюйм)						
	газ							
Рабочий диапазон температур наружного воздуха (охлаждение)		°C						
Рабочий диапазон температур наружного воздуха (обогрев)		°C						

Сервис мануал в разработке.  
Технические данные не утверждены

# СЕРИЯ KX6

ПРОДУКЦИЯ ПОД ЗАКАЗ

Модель	Холодопр-ть
FDCH335KXE6-K	33.5 кВт
FDCH400KXE6	40.0 кВт
FDCH450KXE6	45.0 кВт
FDCH504KXE6	50.4 кВт
FDCH560KXE6	56.0 кВт
FDCH560KXE6-K	56.0 кВт
FDCH615KXE6	61.5 кВт
FDCH680KXE6	68.0 кВт

Модель	Холодопр-ть
FDCH735KXE6 (FDCH335-K+FDCH400)	73.5 кВт
FDCH800KXE6 (FDCH400x2)	80.0 кВт
FDCH850KXE6 (FDCH400+FDCH450)	85.0 кВт
FDCH900KXE6 (FDCH450x2)	90.0 кВт
FDCH960KXE6 (FDCH450+FDCH504)	96.0 кВт
FDCH1010KXE6 (FDCH504x2)	101.0 кВт
FDCH1065KXE6 (FDCH504+FDCH560)	106.5 кВт
FDCH1130KXE6 (FDCH560x2)	113.0 кВт
FDCH1180KXE6 (FDCH560-K+FDCH615)	118.0 кВт
FDCH1235KXE6 (FDCH615x2)	123.5 кВт
FDCH1300KXE6 (FDCH615+FDCH680)	130.0 кВт
FDCH1360KXE6 (FDCH680x2)	136.0 кВт

■ Максимальный перепад высот увеличен с 50 м до 90 м. (Когда наружный блок расположен выше, чем внутренний блок).

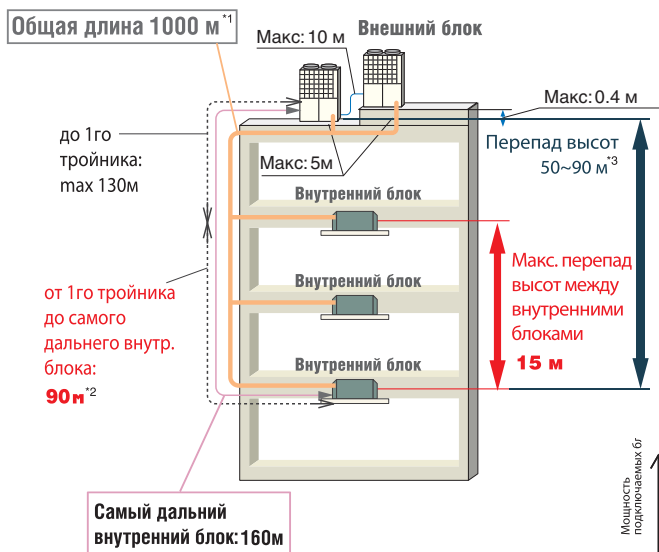

\*2. Разница в длине от первого разветвителя не должна превышать 40 м.

\*3. В случае перепада высот менее 50 м, наружные блоки для высоких зданий не могут применяться. В случае, если внутренний блок выше чем наружный, наружные блоки для высоких зданий не могут применяться.

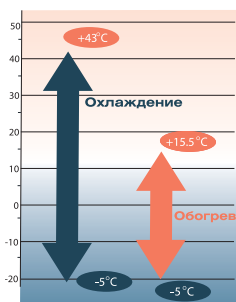

\*1. Итоговая длина зависит от суммарной мощности подключаемых внутренних блоков.

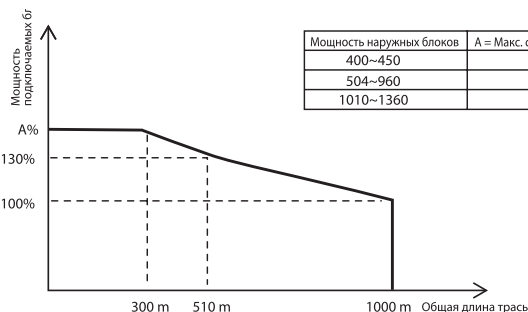



## НАРУЖНЫЕ БЛОКИ

NEW

BLUE  
FIN



FDCR224/280KXE6



FDCR-KIT-E  
(опция)

### Опции:

FDCR-V-KIT-E – набор сервисных клапанов

## СЕРИЯ Refresh ДЛЯ СИСТЕМ KX

Серия Refresh позволяет максимально упростить замену выработавших свой ресурс VRF-систем предыдущих поколений, избежать значительных трат, которыми сопровождается полная переустановка оборудования. Наружные блоки новой серии адаптированы для работы на старых трубах.

- Подходит для установки на трубы старых VRF-систем, рассчитанных на работу с хладагентами R22, R407C, R410A.
- Сокращает время замены старого оборудования на новое.
- Позволяет экономить на затратах при утилизации старых труб и при прокладке новых трасс.
- Можно заменить старый наружный блок на новый большей мощности
- Можно заменить несколько систем одной (например: два старых наружных блока по 14 кВт каждый могут быть заменены на один производительностью 28 кВт).

Модель			FDCR224KXE6	FDCR280KXE6
Электропитание			3 фазы 380-415В, 50Гц	
Потребляемая мощность	охлаждение	кВт	5,60	8,09
	обогрев		6,03	8,21
Пусковой ток		А	5	
Рабочий ток	охлаждение	А	9.25-8.47	13.22-12.10
	обогрев		9.85-9.02	13.41-12.28
Внешние габариты		высота*ширина*глубина	мм 1675x1080x480	
Масса блоков		кг	224	
Масса заправленных блоков		R410A	кг 11,5	
Уровень шума		дБ(А)	58/58	59/60
Диаметр труб хладагента	жидкость	Ø	Ø9.52(3/8*)-Ø15.88(5/8*)	
	газ		Ø19.05(3/4*)-Ø25.4(1*)	Ø22.22(7/8*)-Ø28.58(1 1/8*)
Суммарная мощность подключаемых внутренних блоков		%	50-130	
Количество подключаемых внутренних блоков			13	16

# СЕРИЯ Refresh ДЛЯ СИСТЕМЫ KX

## 7-СЕГМЕНТНЫЙ ДИСПЛЕЙ

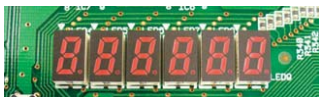

## РАБОЧИЙ ДИАПАЗОН

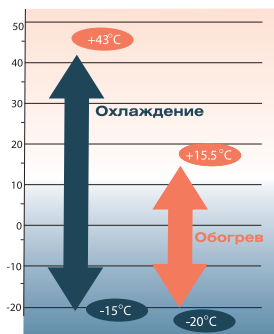

## Функция очистки трасс

### • Если старый наружный блок работоспособен

Существующие трубы можно использовать после прогона старой системы с режиме охлаждения. Блок очистки труб и набор сервисных клапанов не нужны.

1. Включите все внутренние блоки старой системы в режим охлаждения минимум на 30 минут.
2. Включите режим сбора хладагента в наружный блок.
3. По завершении сбора хладагента, демонтируйте старые наружные и внутренние блоки.

### • Если старый наружный блок неработоспособен

Существующие трубы можно использовать только, если проведена операция очистки старых труб после монтажа наружного блока Refresh. Очистку старых труб можно осуществить при помощи специального блока-очистки и набором сервисных клапанов. Монтаж этих аксессуаров очень прост благодаря применению гибких труб и фланцевых соединений.

1. Режим промывки труб запускается при помощи DIP – переключателей на плате наружного блока.
2. Ход операции промывки отображается на 7-сегментном дисплее на плате наружного блока.
3. Операция промывки занимает всего 60 минут, а процедуру замены всей старой системы в целом при помощи серии Refresh можно осуществить оперативно, за сжатые сроки.

## БОЛЬШАЯ ДЛИНА ТРУБОПРОВОДОВ

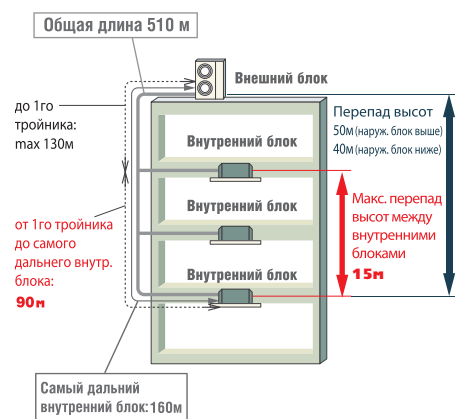

## СХЕМА ХОЛОДИЛЬНОГО КОНТУРА

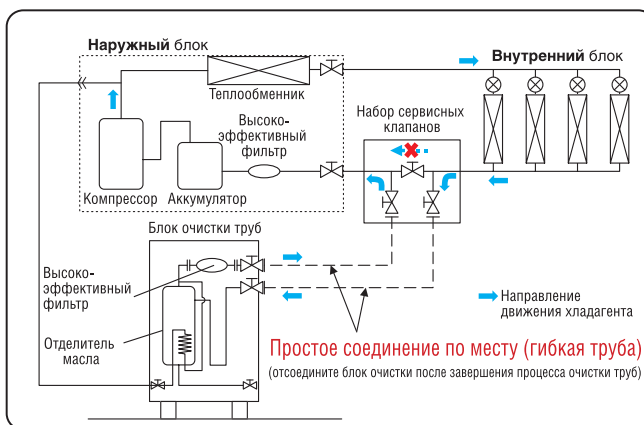

## ПРЕИМУЩЕСТВА НОВОЙ СЕРИИ

Можно заменить несколько систем одной (например: два старых наружных блока по 14 кВт каждый могут быть заменены на один производительностью 28 кВт).

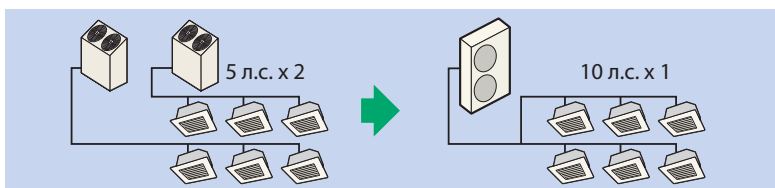



## СЕРИЯ KX6-R

(с рекуперацией тепла)



FDC735KXRE6

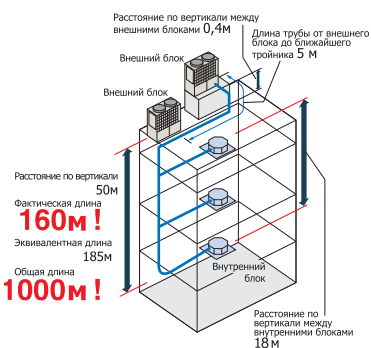
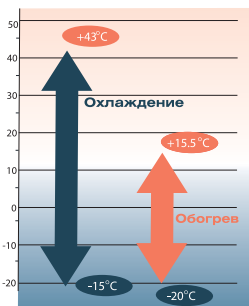

Трехтрубный вариант системы КХБ допускает работу внутренних блоков в режиме холода или тепла независимо друг от друга. Благодаря возможности утилизации образовавшейся при работе энергии без непосредственного включения в работу компрессора, средний коэффициент энергоэффективности таких систем может достигать 9 и более (в зависимости от сочетания количества внутренних блоков, работающих на холод и тепло).

- Трехтрубная система КХБ – высокоэффективная система с независимым режимом работы внутренних блоков.
- Коэффициент энергоэффективности до 9 и более.
- Инверторные компрессоры постоянного тока.
- Общая длина труб до 1000 м, длина труб в одну сторону до 160 м.
- Новый контроллер разделения потока – снижен уровень шума, нет необходимости остановки компрессора для переключения режима работы.

Характеристики			FDC224KXRE5	FDC280KXRE5	FDC335KXRE5	FDC400KXRE5	FDC450KXRE5	FDC504KXRE5	FDC560KXRE5	FDC615KXRE5	FDC680KXRE5	
Электропитание			3 фазный (380-415В), 50Гц									
Производительность (охлаждение)	ISO-TI(JIS)	кВт	22,4	28,0	33,5	40,0	45,0	50,4	56,0	61,5	68,0	
Производительность (обогрев)	ISO-TI(JIS)	кВт	25,0	31,5	37,5	45,0	50,0	56,5	63,0	69,0	73,0	
Потребляемая мощность (охлаждение)		кВт	5,90	8,46	9,98	11,61	13,49	15,18	17,95	21,47	25,99	
Потребляемая мощность (обогрев)		кВт	5,90	8,46	9,55	11,93	13,32	15,12	16,79	19,11	19,69	
Диапазон производительности		%	50-200					50-160				
Рабочий ток (охлаждение)	A		9,1-8,3	13,5-12,3	15,9-14,8	19,0-17,4	21,6-19,8	23,8-21,8	28,4-26,0	34,7-31,8	44,9-41,1	
Рабочий ток (обогрев)	A		9,2-8,4	13,4-12,3	15,5-14,2	19,9-18,2	22,0-20,1	25,2-23,1	28,0-25,7	31,6-28,9	34,0-31,1	
Уровень звукового давления	дБ (А)		57/57	57/59	60,5/62,5	59,5-60	62,5-62,5	61-61,5	62-62,5	64-64	64,5-64,5	
Габариты	В	мм	1690						2048			
	Ш		1350						1350			
	Г		720						720			
Масса блока		кг	250			315		380		399		
Диаметр труб хладагента	жидкость	мм (дюйм)	ø 9,52 (3/8")				ø 12,7 (1/2")					
	газ (нагнет.)	мм (дюйм)	ø 15,88 (5/8")		ø 19,05 (3/4")			ø 22,22 (7/8")				
	газ (всас.)	мм (дюйм)	ø 19,05 (3/4")		ø 22,22 (7/8")			28,58 (1 1/8")				
Хладагент R410A		кг	8,7	9,9	11,4	11,5						
Рабочий диапазон температур наружного воздуха (охлаждение)		С°					от -15 до +43					
Рабочий диапазон температур наружного воздуха (обогрев)		С°					от -20 до +16					

Характеристики			FDC735KXRE6	FDC800KXRE6	FDC850KXRE6	FDC900KXRE6	FDC960KXRE6	FDC1010KXRE6	
Комбинация (FDC)			335KXRE6-K 400KXRE6	400KXRE6 400KXRE6	400KXRE6 450KXRE6	450KXRE6 450KXRE6	450KXRE6 504KXRE6	504KXRE6 504KXRE6	
Электропитание			3 фазный (380-415В), 50Гц						
Производительность (охлаждение)	ISO-TI(JIS)	кВт	73,5	80	85	90	96	101	
Производительность (обогрев)	ISO-TI(JIS)	кВт	82,5	90	95	100	180	113	
Потребляемая мощность (охлаждение)		кВт	21,08	23,22	25,1	26,98	28,67	30,36	
Потребляемая мощность (обогрев)		кВт	21,3	23,86	25,25	26,64	28,44	30,24	
Диапазон производительности		%	50-160						
Рабочий ток (охлаждение)	A		34,4-31,5	38,0-34,8	40,6-37,2	43,2-39,6	45,4-41,6	47,6-43,6	
Рабочий ток (обогрев)	A		35,4-32,4	39,8-36,4	41,9-38,3	44,0-40,2	47,2-43,2	50,4-46,2	
Габариты	В	мм	1690						2048
	Ш		2700						720
	Г		720						720
Масса блока		кг	358x2			358x380		380x2	
Диаметр труб хладагента	жидкость	мм (дюйм)	ø 15,88 (5/8")				ø 22,22 (7/8")		
	газ	мм (дюйм)	ø 31,8 (1 1/4") [ø 34,92 (1 3/8")]				ø 38,1 (1 1/2") [ø 42,92 (1 3/8")]		
Хладагент R410A		кг	11,5x2						
Рабочий диапазон температур наружного воздуха (охлаждение)		С°	от -15 до +43						
Рабочий диапазон температур наружного воздуха (обогрев)		С°	от -20 до +16						

Характеристики		FDCI065KXRE6	FDCI130KXRE6	FDCI180KXRE6	FDCI235KXRE6	FDCI300KXRE6	FDCI360KXRE6	
Комбинация (FDC)		504KXRE6 560KXRE6	560KXRE6 560KXRE6	560KXRE6 615KXRE6	615KXRE6 615KXRE6	615KXRE6 680KXRE6	680KXRE6 680KXRE6	
Электропитание		3 фазный (380-415В), 50Гц						
Производительность (охлаждение)	ISO-T(JIS)	кВт	106,5	113	118	123,5	130	
Производительность (обогрев)	ISO-T(JIS)	кВт	119,5	127	132	138	142	
Потребляемая мощность (охлаждение)		кВт	33,13	35,9	39,42	42,94	47,46	
Потребляемая мощность (обогрев)		кВт	31,91	33,58	35,9	38,22	39,38	
Диапазон производительности		%	50-130					
Рабочий ток (охлаждение)		A	52,2-47,8	56,8-52,0	63,1-57,8	69,4-63,6	79,6-72,9	89,8-82,2
Рабочий ток (обогрев)		A	53,2-48,8	56-51,4	59,6-54,6	63,2-57,8	65,6-60,0	68,0-62,2
Габариты	В	мм	2048					
	Ш		2700					
	Г		720					
Масса блока		кг	380x2			399x2		
Диаметр труб хладагента	жидкость	мм (дюйм)	ø 19,05 (3/4")					
	газ	мм (дюйм)	ø 38,1 (1 1/2")			ø 34,92 (1 3/8")		
Хладагент R410A		кг	11,5x2					
Рабочий диапазон температур наружного воздуха (охлаждение)		С°	от -15 до +43					
Рабочий диапазон температур наружного воздуха (обогрев)		С°	от -20 до +16					

### КОМПОНОВочная СХЕМА ТРЕХТРУБНОЙ СИСТЕМЫ

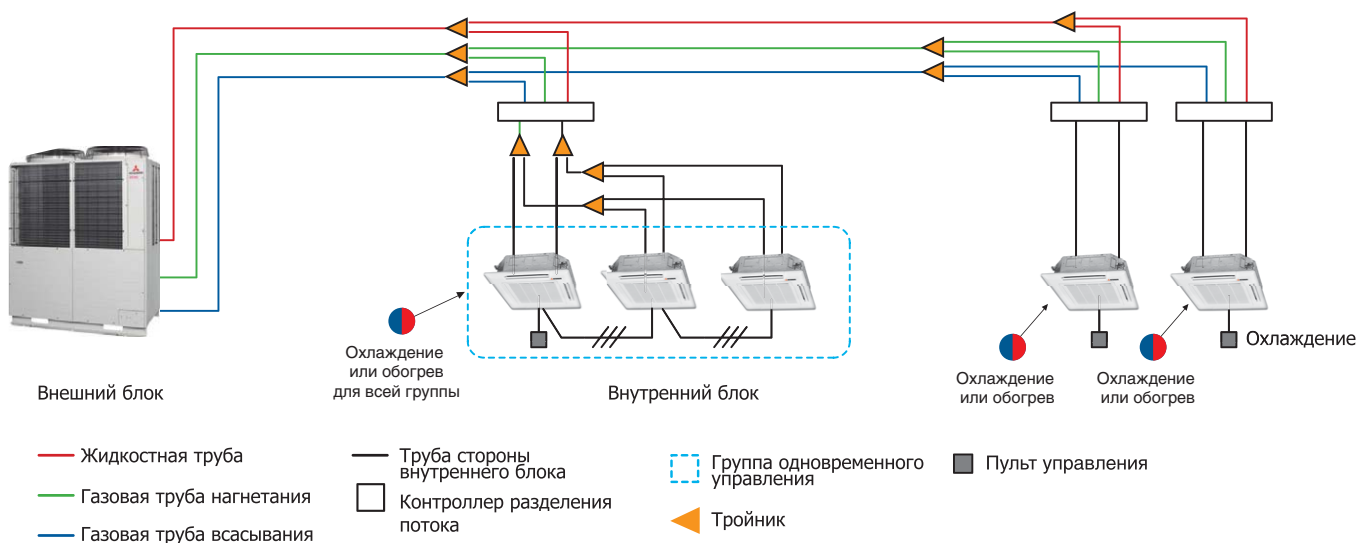

### НОВЫЙ КОНТРОЛЛЕР РАЗДЕЛЕНИЯ ПОТОКА (PFD-КОНТРОЛЛЕР)

Контроллеры разделения потоков хладагента



Индивидуальный контроллер



Групповой контроллер (до четырех внутренних блоков)

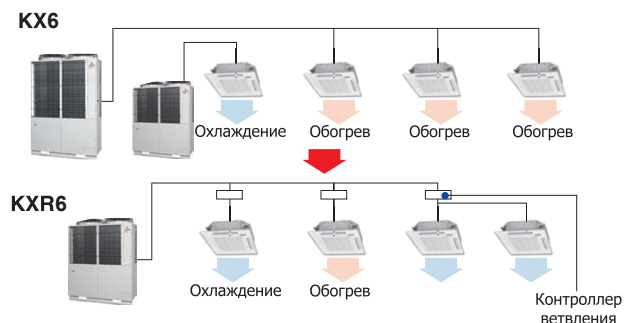

В трехтрубной системе KX6 используется контроллер разделения потока новой конструкции.

- Подсоединение труб хладагента теперь осуществляется посредством пайки – уменьшено количество ненадежных вальцовочных соединений, уменьшена вероятность утечек, повышена надежность системы.
- В контуре контроллера имеется встроенный балансировочный клапан – для выравнивания давления хладагента. Переключение режима работы внутреннего блока теперь осуществляется без отключения компрессора и с меньшим шумом.

Единственная в мире система, которая может работать одновременно в режимах охлаждения и обогрева с производительностью до 48 ЛС.

## КАССЕТНЫЙ ВСТРАИВАЕМЫЙ



## СЕРИЯ FDT



FDT28/36/45/56/  
71/90/112/140/160KXE6F



- Улучшенная система воздушораспределения обеспечивает комфортное охлаждение.
- Независимое регулирование каждой из четырех воздушных заслонок с пульта управления.
- Новый компактный корпус позволяет устанавливать внутренний блок кондиционера заподлицо с потолком и оптимально подходит для стандартных архитектурных модулей подвесного потолка.
- Декоративная панель белого цвета.
- Рекордно низкий уровень шума.
- Встроенная дренажная помпа.



### ВЫРАВНИВАНИЕ ВНУТРЕННЕГО БЛОКА



Пользуясь специальными окошками под угловыми крышками, внутренний блок можно выровнять, не снимая панель. Время монтажа уменьшается, сам монтаж упрощается.



Для установки ИК-приемника беспроводного пульта ДУ достаточно снять одну из угловых крышек и установить приемник на освободившееся место.

### ПРОСТОТА ПРОВЕРКИ ДРЕНАЖНОГО ПОДДОНА

Проверить состояние дренажного поддона можно, просто сняв угловую крышку. Благодаря новой конструкции блока, мотор вентилятора можно заменить, не снимая панель.



### ДРЕНАЖНАЯ ПОМПА ОБЕСПЕЧИВАЕТ ПОДЪЕМ НА 700 ММ

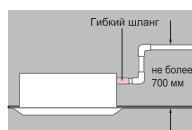

Дренаж можно поднимать на 700 мм от уровня потолка. Это обеспечивает большую свободу при прокладке дренажа. Гибкий шланг длиной 260 мм в качестве стандартного аксессуара упрощает монтаж.

Характеристики		FDT28KXE6F	FDT36KXE6F	FDT45KXE6F	FDT56KXE6F	FDT71KXE6F	FDT90KXE6F	FDT112KXE6F	FDT140KXE6F	FDT160KXE6F	
Электропитание		1 фазный, 220/230/240В 50Гц									
Производительность охлаждения	ISO-T(JIS)	кВт	2,8	3,6	4,5	5,6	7,1	9,0	11,2	14,0	
Производительность нагрева	ISO-T(JIS)	кВт	3,2	4,0	5,0	6,3	8,0	10,0	12,5	16,0	
Потребляемая мощность при охлаждении		кВт	0,03	0,03	0,03	0,04	0,08	0,15	0,15	0,15	
Потребляемая мощность при обогреве		кВт	0,03	0,03	0,03	0,04	0,08	0,15	0,15	0,15	
Уровень шума внутреннего блока	дБ(А)	30-31-33					35-37-40			37-40-42	38-41-43
Расход воздуха внутреннего блока	м³/мин	18-16-14	18-16-14	18-16-14	18-16-14	18-16-14	20-24-27	20-24-27	23-27-30	23-27-30	
Внешние габариты блоков	внутренний	мм	246*840*840	246*840*840	246*840*840	246*840*840	246*840*840	298*840*840	298*840*840	298*840*840	298*840*840
	панель	мм	35*950*950	35*950*950	35*950*950	35*950*950	35*950*950	35*950*950	35*950*950	35*950*950	35*950*950
Масса блока	внутренний	кг	22	22	22	24	24	27	27	27	27
	панель	кг	5,5	5,5	5,5	5,5	5,5	5,5	5,5	5,5	5,5
Диаметр труб хладагента	Диаметр (жидкость/газ)	мм (дюйм)	ø 6,35(1/4") / ø 9,52(3/8")	ø 6,35(1/4") / ø 12,7(1/2")			ø 9,52(3/8") / ø 15,88(5/8")				
Совместимые панель и пульт ДУ		T-PSA - 36W-E / RC-E5, RCN-KIT3E / RCN-T-36W-E, RCH-E3, RC-EX1									
Хладагент		R 410A									
Рабочий диапазон наружных температур при охлаждении		°C	от -15 до +43								
Рабочий диапазон наружных температур при нагреве		°C	от -20 до +24								

# СЕРИЯ FDTС



FDTС22/28/36/45/56КХЕ6F



■ Применение новой панели TS-PSA-25W-E в составе внутреннего блока позволяет осуществлять независимое регулирование каждой из четырех воздушных заслонок с пульта управления.

■ Небольшой вес блока (18 кг вместе с панелью) и компактные размеры корпуса упрощают установку в потолочных панелях евростандарта 600х600 мм. Высота корпуса – 248 мм (рекорд в отрасли). Ширина и глубина одинаковые – 570х570 мм.



■ Новый дизайн. Квадратная система, размер панели 700х700 мм для блоков различной производительности.

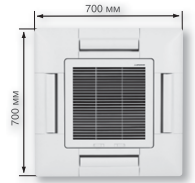

## ПРИТОЧНАЯ РАМА ДЛЯ ПОДМЕСА СВЕЖЕГО ВОЗДУХА

Вставка OA Spacer TC-OAS-E (опция).  
Фланец TC-OAS-E (опция).

Подмес свежего воздуха до 78 м³/ч (10% от номинального расхода блока).  
Применяется только для евро-кассет (600х600 мм).

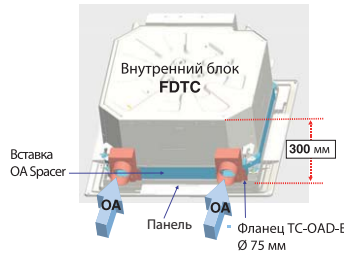

Характеристики			FDTС15КХЕ6F	FDTС22КХЕ6F	FDTС28КХЕ6F	FDTС36КХЕ6F	FDTС45КХЕ6F	FDTС56КХЕ6F
Электропитание			1 фазный, 220/230/240В 50Гц					
Производительность охлаждения	ISO-TI(JIS)	кВт	1,5	2,2	2,8	3,6	4,5	5,6
Производительность нагрева	ISO-TI(JIS)	кВт	1,7	2,5	3,2	4,0	5,0	6,3
Потребляемая мощность при охлаждении		кВт	0,02	0,03	0,03	0,03	0,04	0,04
Потребляемая мощность при обогреве		кВт	0,02	0,03	0,03	0,03	0,04	0,04
Уровень шума внутреннего блока	дБ(А)		25-28-32	30-33-35	32-33-35	31-36-38	31-37-40	31-39-45
Расход воздуха внутреннего блока	м³/мин		7-5,5-4,5	7-8,5-9,5	7-8,5-9,5	7-9-10	7-9-11	7-10-13
Внешние габариты блоков	внутренний	мм	248*570*570					
	панель	мм	35*700*700					
Масса блока	внутренний	кг	14	14	14	15	15	15
	панель	кг	3,5	3,5	3,5	3,5	3,5	3,5
Диаметр труб хладагента	Диаметр (жидкость/газ)	мм (дюйм)	ø 6,35(1/4") / ø 9,52(3/8")			ø 6,35(1/4") / ø 12,7(1/2")		
Совместимые панель и пульт ДУ			T-PSA-24W-ER / RC-E5, RCN-KIT3E/RCN-TC-24W-ER, RCH-E3, RC-EXI					
Хладагент			R 410A					
Рабочий диапазон наружных температур при охлаждении			С° от -15 до +43					
Рабочий диапазон наружных температур при нагреве			С° от -20 до +24					



## КАССЕТНЫЙ 2-ПОТОЧНЫЙ

NEW

R410A INV



FDTW28/45/56/71/90/112/140КХЕ6F

## СЕРИЯ FDTW



- Совершенно новый дизайн, толщина 287 мм (модели 28–56).
- Один из самых бесшумных, которые когда-либо производились.
- Подмес свежего воздуха

### БЕСПРОВОДНОЙ ПУЛЬТ УПРАВЛЕНИЯ

Для использования беспроводного ПДУ просто установите ИК-приемник в правой части декоративной панели.



### ИНДИВИДУАЛЬНОЕ УПРАВЛЕНИЕ ЖАЛЮЗИ

В зависимости от распределения температурных зон по помещению, четыре направления воздушного потока могут регулироваться индивидуально при помощи жалюзи. Новая, оптимизированная форма выходных отверстий обеспечивает необходимый расход воздуха в любых условиях.

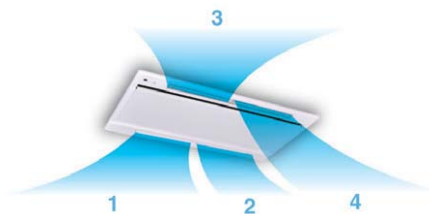

### СИСТЕМА УПРАВЛЕНИЯ ЖАЛЮЗИ

Качание жалюзи возможно в диапазоне между верхним и нижним положением, задаваемыми при помощи проводного ПДУ (также данная система имеется в блоках FDT, FDTС, FDTС, FDK, FDEH, FDFW).

\* Пульт RCH-E3 не имеет возможности индивидуального управления жалюзи и управления жалюзи вообще.



### ДРЕНАЖНАЯ ПОМПА 750 ММ

Конденсат может быть поднят на 750 мм от уровня потолка. Это позволяет более гибко подходить к прокладке трубопроводов.

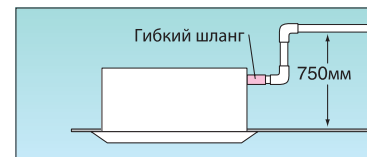

### УДОБСТВА МОНТАЖА



**Сливное отверстие для конденсата**  
Упрощает проверку стока конденсата.



**Прозрачное окно в дренажном поддоне**  
Загрязнение дна дренажного поддона легко контролировать при помощи прозрачного окна, без демонтажа дренажного поддона.

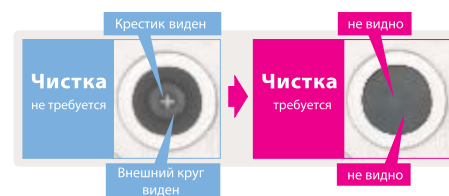

Характеристики			FDTW28КХЕ6F	FDTW45КХЕ6F	FDTW56КХЕ6F	FDTW71КХЕ6F	FDTW90КХЕ6F	FDTW112КХЕ6F	FDTW140КХЕ6F
Электропитание			1 фазный, 220/230/240В, 50 Гц						
Производительность охлаждения	ISO-TI(JIS)	кВт	2,8	4,5	5,6	7,1	9,0	11,2	14,0
Производительность нагрева	ISO-TI(JIS)	кВт	3,2	5,0	6,3	8,0	10,0	12,5	16,0
Потребляемая мощность при охлаждении		кВт	0,09	0,10	0,10	0,14		0,19	
Потребляемая мощность при обогреве		кВт	0,09	0,10	0,10	0,14		0,19	
Уровень шума внутреннего блока		дБ(А)	31-34-38				37-41-45		
Расход воздуха внутреннего блока		м³/мин	9-10-12				20-23-27		
Внешние габариты блоков	внутренний	мм	325x820x620				325x1535x620		
	панель		20x1120x680				20x1835x680		
Масса блока	внутренний	кг	20	21	21	23	35		
	панель		8,5				13		
Диаметр труб хладагента	жидкость/газ	мм (дюйм)	Ø6,35(1/4")/Ø9,52(3/8")	Ø6,35(1/4")/Ø12,7(1/2")		Ø9,52(3/8")/Ø15,88(5/8")			
Совместимые панели			TW-PSA-26W-E				TW-PSA-46W-E		
Совместимые пульты ДУ			Проводные: RC-EX1A, RC-E5, RCH-E3. Беспроводной: RCN-TW-E						
Хладагент			R410A						
Рабочий диапазон наружных температур при охлаждении		°C	от -15 до +43						
Рабочий диапазон наружных температур при нагреве		°C	от -20 до +24						

# СЕРИЯ FDTС

NEW

R410A INV



FDTС45/71KXE6F



- Сверхтонкий блок, толщина всего 194 мм.
- Мощный и широкий поток, направленный вниз, распространяющийся на значительное расстояние, при этом обеспечивается мягкое и комфортное кондиционирование.



RC-EX1 RC-E5 RCN-TW-E RCH-E3 (упрощенный для гостиниц)

## БЕСПРОВОДНОЙ ПУЛЬТ УПРАВЛЕНИЯ

Для использования беспроводного ПДУ просто установите ИК-приемник в правой части декоративной панели.



RCN-TS-E

## ИНДИВИДУАЛЬНОЕ УПРАВЛЕНИЕ ЖАЛЮЗИ

Два направления воздушного потока могут регулироваться индивидуально при помощи жалюзи.



## ДРЕНАЖНАЯ ПОМПА 600 ММ

Конденсат может быть поднят на 600 мм от уровня потолка. Это позволяет более гибко подходить к прокладке трубопроводов.

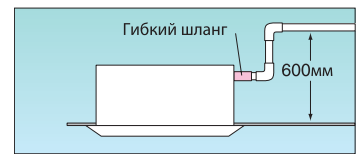

## КОМПАКТНАЯ КОНСТРУКЦИЯ

Габариты внутреннего блока (1150 x 565) позволяют легко устанавливать его в подвесной потолок с панелями 1200 x 600. Толщина блока является минимальной в отрасли и равна 220 мм, а вес – всего 28 кг.

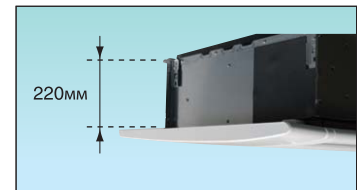

Характеристики		Модель	FDTС45KXE6F	FDTС71KXE6F
Электропитание			1 фаза, 220/230/240В 50Гц	
Производительность охлаждения	ISO-TI (JIS)	кВт	4,5	7,1
Производительность нагрева	ISO-TI (JIS)	кВт	5,0	8,0
Потребляемая мощность при охлаждении		кВт	0,04	0,09
Потребляемая мощность при обогреве		кВт	0,04	0,09
Уровень шума внутреннего блока		дБ(А)	35-38-40	36-41-46
Расход воздуха внутреннего блока		м³/мин	9,5-11-12	9,5-12-15
Внешние габариты блоков	внутренний	мм	220*1150*565	
	панель	мм	35*1250*650	
Масса блока	внутренний	кг	27	28
	панель	кг	5	5
Диаметр труб хладагента	Диаметр (жидкость/газ)	мм (дюйм)	ø 6,35(1/4") / ø 12,7(1/2")	ø 9,52(3/8") / ø 15,88 (5/8")
Совместимая панель			TS-PSA-34W-E	
Совместимые пульты ДУ			RC-E5, RCH-E3, RC-EX1A	RCH-E3, RC-EX1A
Хладагент			R 410A	
Рабочий диапазон наружных температур при охлаждении		С°	от -15 до +43	
Рабочий диапазон наружных температур при нагреве		С°	от -20 до +24	

## КАССЕТНЫЙ 1-ПОТОЧНЫЙ



## СЕРИЯ FDTQ



FDTQ22/28/36KXE6F



- Выбор между скрытым или подвесным кассетным исполнением (выберите тип панели).
- Широкий, комфортный обдув достигается мощным потоком вниз.
- Возможность подмеса приточного воздуха.
- Ультратонкий дизайн, толщина 250 мм.

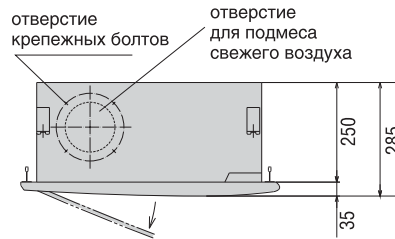

Характеристики		FDTQ22KXE6F				FDTQ28KXE6F				FDTQ36KXE6F			
Тип панели		Стандартная		С подключением воздуховода		Стандартная		С подключением воздуховода		Стандартная		С подключением воздуховода	
Модель панели		TO-PSA5WE	TO-PSB5WE	QR-PNA4WER	QR-PNB4WER	TO-PSA5WE	TO-PSB5WE	QR-PNA4WER	QR-PNB4WER	TO-PSA5WE	TO-PSB5WE	QR-PNA4WER	QR-PNB4WER
Электропитание		1 фазный, 220/230/240В 50Гц											
Производительность охлаждения	ISO-TI(JIS)	2,2				2,8				3,6			
Производительность нагрева	ISO-TI(JIS)	2,5				3,2				4,0			
Потребляемая мощность при охлаждении	кВт	0,05				0,05				0,05			
Потребляемая мощность при обогреве	кВт	0,05				0,05				0,05			
Уровень шума внутреннего блока	дБ(А)	33-38		39-42		33-38		39-42		33-38		39-42	
Расход воздуха внутреннего блока	м³/мин	5,4-7		6,5-7		5,4-7		6,5-7		5,4-7		6,5-7	
Внешние габариты блоков	внутренний	250x570x570											
	панель	35x625x650	35x780x650	35x625x650	35x780x650	35x625x650	35x780x650	35x625x650	35x780x650	35x625x650	35x780x650	35x625x650	35x780x650
Масса блока	внутренний	23											
	панель	2,5	3	2,5	3	2,5	3	2,5	3	2,5	3	2,5	3
Диаметр труб хладагента	Диаметр (жидкость/Газ)	ø 6,35(1/4") / ø 9,52(3/8")				ø 6,35(1/4") / ø 12,7(1/2")							
Совместимые панель и пульт ДУ		TW-PSA - 24W-E / RC-E5, RCN-KIT3E, RCH-E3, RC-EXI											
Хладагент		R 410A											
Рабочий диапазон наружных температур при охлаждении	С°	от -15 до +43											
Рабочий диапазон наружных температур при нагреве	С°	от -20 до +24											



# СЕРИЯ FDFW / FDFL / FDFU



FDFW28/45/56KXE6F



FDFL71KXE6F



FDFU28/45/56/71KXE6F



RC-EX1



RC-E5



RCN-KIT3E



RCH-E3  
(упрощенный  
для гостиных)



■ Кондиционер напольной установки, гармонично вписывающийся в любой интерьер.

■ Новый дизайн для моделей от 2,8 до 5,6 кВт два типа: открытый и скрытый.

■ Компактный, всего 600 мм в высоту для FDFW и 630 мм для FDFL.

■ Широкий обдув повышает комфортность кондиционирования.

■ Блок производит автоматический выбор направления воздуха (нижние или верхние жалюзи) в зависимости от режима работы. Направление можно также задавать вручную.

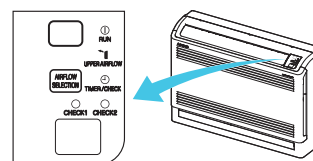

Характеристики		Модель	FDFW28KXE6F	FDFW45KXE6F	FDFW56KXE6F	FDFL71KXE6F	FDFU28KXE6F	FDFU45KXE6F	FDFU56KXE6F	FDFU71KXE6F
Электропитание			1 фазный, 220/230/240В 50Гц							
Производительность охлаждения	ISO-T1(JIS)	кВт	2,8	4,5	5,6	7,1	2,8	4,5	5,6	7,1
Производительность нагрева	ISO-T1(JIS)	кВт	3,2	5,0	6,3	8,0	3,2	5,0	6,3	8,0
Потребляемая мощность при охлаждении		кВт	0,02	0,02	0,03	0,10	0,10	0,10	0,10	0,10
Потребляемая мощность при обогреве		кВт	0,02	0,02	0,03	0,10	0,10	0,10	0,10	0,10
Уровень шума внутреннего блока		дБ(А)	30-34-36	33-36-38	33-37-44	40-41-43	36-38-41	40-41-43	40-41-43	40-41-43
Расход воздуха внутреннего блока		м³/мин	7-8-9	7-8-9	8-9-11	12-15-18	10-11-12	10-12-14	10-12-14	12-15-18
Внешние габариты блоков	внутренний	мм	600*860*238	600*860*238	600*860*238	630*1481*225	630*1077*225	630*1077*225	630*1077*225	630*1362*225
Масса блока	внутренний	кг	19	20	20	40	25	25	25	32
Диаметр труб хладагента	Диаметр (жидкость/газ)	мм (дюйм)	ø 6,35(1/4) / ø 9,52(3/8)	ø 6,35(1/4) / ø 12,7(1/2)	ø 6,35(1/4) / ø 12,7(1/2)	ø 9,52(3/8) / ø 15,88(5/8)	ø 6,35(1/4) / ø 9,52(3/8)	ø 6,35(1/4) / ø 12,7(1/2)	ø 6,35(1/4) / ø 12,7(1/2)	ø 9,52(3/8) / ø 15,88(5/8)
Совместимые панель и пульт ДУ			RC-E5, RCN-KIT3E, RCH-E3, RC-EX1							
Хладагент			R 410							
Рабочий диапазон наружных температур при охлаждении		С°	от -15 до +43							
Рабочий диапазон наружных температур при нагреве		С°	от -20 до +24							

## КАНАЛЬНЫЙ ВЫСОКОНАПОРНЫЙ

NEW

R410A

INV

## СЕРИЯ FDU



FDU45/56/71/90/112/140/160KXE6F



FDU224KXE6F, FDU280KXE6F

Пульты управления на выбор (опция):

Проводные

Беспроводные



RC-EX1A

RC-E5

RCH-E3

RCN-KIT3E



- Фильтры не поставляются.
- Дренажная помпа встроена, кроме FDU 224/280.
- Управление статическим напором; плата U-FCRA(опция).

### УПРАВЛЕНИЕ ВНЕШНИМ СТАТИЧЕСКИМ ДАВЛЕНИЕМ (ESP)

Внешнее статическое давление (ESP) может быть настроено при помощи проводного пульта ДУ. Внутренний блок управляет скоростью вращения вентилятора, таким образом сохраняется заявленного расхода воздуха при всех установках скорости вентилятора. Необходимое значение ESP может быть задано при помощи проводного пульта управления. Значение необходимо предварительно рассчитать исходя из необходимого расхода воздуха и потерь давления в воздуховоде.



RC-E5

Кнопка ESP

Внешнее статическое давление (E.S.P.) может быть установлено этой кнопкой

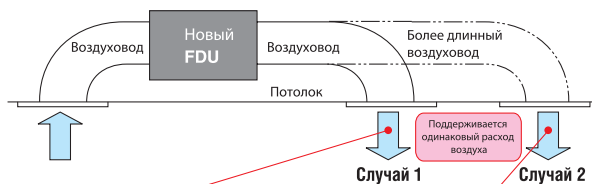

Настройка №	No.8	No.9	No.10	No.11	No.12	No.13	No.14	No.15
E.S.P.	80Па	90Па	100Па	110Па	120Па	130Па	140Па	150Па

\* Диапазон 80-150 Па задан на заводе по умолчанию.

Диапазон 10-200 Па доступен при изменении положения DIP-переключателя SWB-4 на месте установки.

#### Расширение диапазона статического давления

Старый 10-130Па → Новый 10-200Па

### СНИЖЕНИЕ УРОВНЯ ШУМА

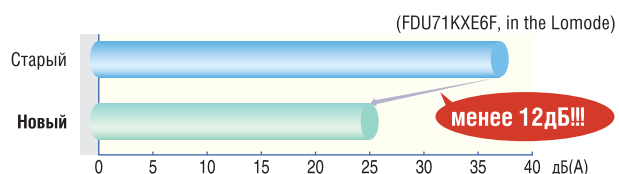

	Старый	Новый	Lo mode
FDU71/100KXE6F	37	25	менее 12дБ
FDU125/140KXE6F	38	30	менее 8дБ

## УМЕНЬШЕНИЕ ГАБАРИТОВ (ТОЛЩИНЫ)

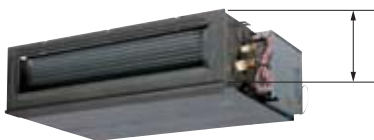

	Старый	Новый	
FDU71KXE6F	297	280	17мм меньше
FDU112/140KXE6F	350	280	70мм меньше

## СНИЖЕНИЕ ВЕСА

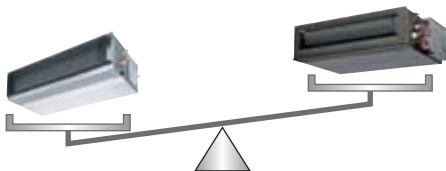

	Старый	Новый	
FDU71KXE6F	40	34	6кг меньше
FDU90KXE6F	63	34	26кг меньше
FDU112/140KXE6F	63	54	9кг меньше

## СТРУКТУРА БЛОКА

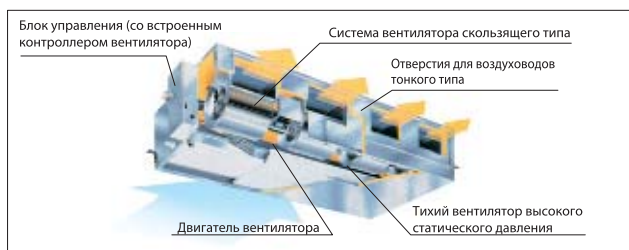

Характеристики			FDU45KXE6F	FDU56KXE6F	FDU71KXE6F	FDU90KXE6F	FDU121KXE6F	FDU140KXE6F	FDU160KXE6F	DU224KXE6F	DU2800KXE6F	
Электропитание			1 фазный, 220/230/240В, 50 Гц									
Производительность охлаждения	ISO-TI(JIS)	кВт	4.5	5.6	7.1	9.0	11.2	14.0	16.0	22.4	28.0	
Производительность нагрева	ISO-TI(JIS)	кВт	5.0	6.3	8.0	10.0	12.5	16.0	18.0	25.0	31.5	
Потребляемая мощность при охлаждении		кВт	0.10-0.10		0.24-0.25		0.31-0.32	0.35-0.35	0.42-0.43	0.94-1.03	0.96-1.05	
Потребляемая мощность при обогреве		кВт	0.10-0.10		0.24-0.25		0.31-0.32	0.35-0.35	0.42-0.43	0.86-0.90	0.88-0.96	
Уровень шума внутреннего блока		дБ(А)	26-29-32		25-29-33		30-36-38	29-34-40	30-35-40	51	52	
Статистический напор		Па	200									
Расход воздуха внутреннего блока		м³/мин	8-9-10		10-15-19		19-25-28	20-26-32	22-28-35	Высокое:51	Высокое:68	
Подмес свежего воздуха												
Внешние габариты блоков	внутренний	мм	280x750x635			280x950x635			280x1370x740		350x1570x830	
Масса блока	внутренний	кг	29			34			54		92	92
Диаметр труб хладагента	жидкость/газ	Мм (дюйм)	Ø6.35(1/4")/ Ø12.7(1/2")			Ø9.52(3/8")/ Ø15.88(5/8")				Ø9.52(3/8")/ Ø19.05(3/4")	Ø9.52(3/8")/ Ø22.22(7/8")	
Совместимые пульты ДУ			Проводные: RC-EXIA, RC-ES, RCH-E3. Беспроводной: RCN-KIT3-E									
Хладагент			R410A									
Рабочий диапазон наружных температур при охлаждении		°C	от -15 до +43									
Рабочий диапазон наружных температур при нагреве			от -20 до +24									



## КАНАЛЬНЫЙ СРЕДНАПОРНЫЙ



## СЕРИЯ FDUM



FDUM22/28/36/45/56/71/90/  
112/140КХЕ6D



- Компактный дизайн позволяет обеспечить гибкость монтажа в любых условиях.
- Максимальное внешнее статическое давление составляет 85 Па.
- Комфортное и оптимальное распределение воздушного потока.
- Возможность «подмеса» приточного воздуха.
- Идеальное решение для помещений любой площади с небольшой протяженностью воздуховодов.
- Выбор между спрятанным и подвесным потолочным кондиционером.
- Широкий, комфортный обдув достигается мощным потоком вниз.
- Дренажная помпа встроена.

Фильтр (опция)



UM-FL1E (для FDUM22~56)  
UM-FL2E (для FDUM71~90)  
UM-FL3E (для FDUM112~140)



RC-EX1



RC-E5



RCN-KIT3E



RCH-E3  
(упрощенный  
для гостиниц)



Характеристики		FDUM-22КХЕ6F	FDUM28-КХЕ6F	FDUM36-КХЕ6F	FDUM45-КХЕ6F	FDUM56-КХЕ6F	FDUM71-КХЕ6F	FDUM90-КХЕ6F	FDUM112-КХЕ6F	FDUM140-КХЕ6F	FDUM160-КХЕ6F		
Электропитание		1 фазный, 220/230/240В 50Гц											
Производительность охлаждения	ISO-T(JIS)	кВт	2,2	2,8	3,6	4,5	5,6	7,1	9,0	11,2	14,0	16,0	
Производительность нагрева	ISO-T(JIS)	кВт	2,5	3,2	4,0	5,0	6,3	8,0	10,0	12,5	16,0	18,0	
Потребляемая мощность при охлаждении		кВт	0,10				0,20		0,29	0,33	0,45		
Потребляемая мощность при обогреве		кВт	0,10				0,20		0,29	0,33	0,45		
Уровень шума внутреннего блока		дБ(А)	26-29-32				25-29-33		30-36-38	29-34-40	30-35-40		
Расход воздуха внутреннего блока		м³/мин	8-9-10				10-15-19		19-25-28	20-26-32	22-28-35		
Статическое давление		Па	100										
Внешние габариты блоков	внутренний	мм	280*750*635				280*950*635			280*1370*740			
Масса блока	внутренний	кг	29				34			54			
Диаметр труб хладагента	Диаметр (жидкость/газ) (дюйм)	мм (дюйм)	ø 6,35(1/4") / ø 9,52(3/8")				ø 6,35(1/4") / ø 12,7(1/2")			ø 9,52(3/8") / ø 15,88(5/8")			
Совместимые панель и пульт ДУ			RC-E5, RCN-KIT3E, RCH-E3, RC-EX1										
Хладагент			R 410A										
Рабочий диапазон наружных температур при охлаждении		С°	от -15 до +43										
Рабочий диапазон наружных температур при нагреве		С°	от -20 до +24										

NEW

R410A

INV

## СЕРИЯ FDUT



FDUT15/22/28/36/45/56/71KXE6F-E



**UT-DAS** – переходник для воздуховодов большого сечения. Позволяет увеличить длину присоединяемых воздуховодов до 10 м.

UT-DAS1E (для FDUT 22~36)  
UT-DAS2E (для FDUT 45~56)

## РАСШИРЕНИЕ МОДЕЛЬНОГО РЯДА

	15KXE6F-E	22KXE6F-E	28KXE6F-E	36KXE6F-E	45KXE6F-E	56KXE6F-E	71KXE6F-E
Текущие		●	●	●	●	●	
Новые	●*	●	●	●	●	●	●

\* (1) Невозможно подключить к некоторым моделям наружных блоков KX, несовместим с Micro KX.  
(2) Имеются ограничения по длине трассы системы (не менее 150 м) и уличной температуре (не менее +10°C), обратитесь к техническому руководству.

## ОПЦИИ

Item	Contents	ОПЦИИ		
		для FDUT15/22/28/36KXE6F-E	для FDUT45/56KXE6F-E	для FDUT71KXE6F-E
Пластина воздухоподводящего плenuma	①	UT-SAT1EF	UT-SAT2EF	UT-SAT3EF
Фильтр	②+③	UT-FL1EF	UT-FL2EF	UT-FL3EF

## ПОТЕРИ ДАВЛЕНИЯ НА ФИЛЬТРЕ: 5 ПА

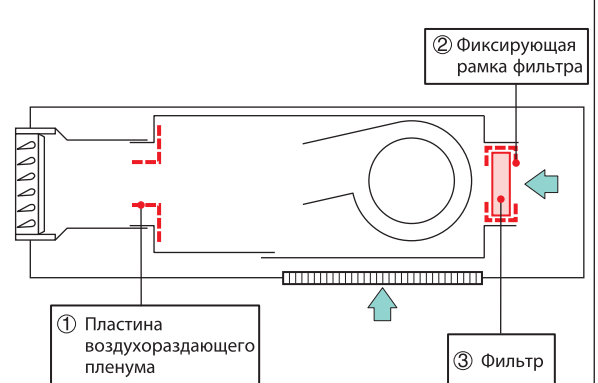

- Благодаря оптимальному сочетанию конструктивных особенностей блока и направления воздушного потока, удалось минимизировать уровень шума. Уровень шума FDUT22KXE6D составляет 24 дБ(А) на низкой скорости вентилятора.

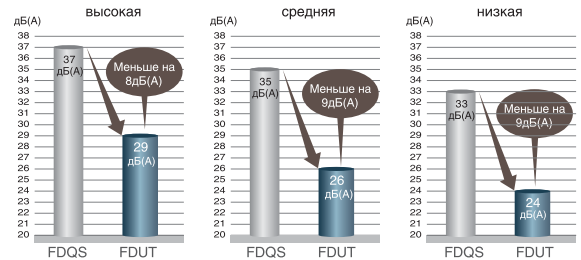

- Встроенная дренажная pompa позволяет делать подъем дренажа на 600 мм от уровня dna блока. Это дает широкие возможности по прокладке дренажных трубопроводов в зависимости от места установки.

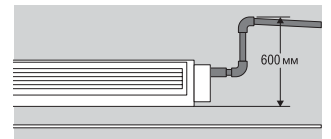

Характеристики		FDUT15KXE6F-E	FDUT22KXE6F-E	FDUT28KXE6F-E	FDUT36KXE6F-E	FDUT45KXE6F-E	FDUT56KXE6F-E	FDUT71KXE6F-E		
Электропитание		1 фазный, 220/230/240В, 50 Гц								
Производительность охлаждения	ISO-TI(JIS)	кВт	1.5	2.2	2.8	3.6	4.5	5.6	7.1	
Производительность нагрева	ISO-TI(JIS)	кВт	1.7	2.5	3.2	4.0	5.0	6.0	8.0	
Потребляемая мощность при охлаждении		кВт	0.06-0.06			0.07-0.07		0.08-0.08		0.08-0.08
Потребляемая мощность при обогреве		кВт	0.06-0.06			0.07-0.07		0.08-0.08		0.07-0.07
Уровень шума внутреннего блока		дБ(А)	22-26-28		26-30-33		28-32-34		30-33-35	28-31-35
Статистический напор		Па	стандартн.:10, макс.:35						стандартн.:10, макс.:50	
Расход воздуха внутреннего блока		м³/мин	4-5-6	5-6-7,5		5,5-7-8,5		7-9-11,5	7,2-9-12,5	9,5-13-16
Подмес свежего воздуха			НЕТ							
Внешние габариты блоков	внутренний	мм	200x750x500				200x950x500		220x1150x565	
Масса блока	внутренний	кг	21			22		25		31
Диаметр труб хладагента	жидкость/газ	Мм (дюйм)	Ø6,35(1/4") / Ø9,52(3/8")			Ø6,35(1/4") / Ø12,7(1/2")		Ø9,52(3/8") / Ø15,88(5/8")		
Совместимые пульты ДУ			Проводные: RC-EX1A, RC-E5, RCH-E3. Беспроводной: RCN-KIT3-E							
Хладагент			R410A							
Рабочий диапазон наружных температур при охлаждении		С°	от -15 до +43							
Рабочий диапазон наружных температур при нагреве		С°	от -20 до +24							

## КАНАЛЬНЫЙ КОМПАКТНЫЙ



FDUH22/28/36KXE6F



RC-EX1



RC-E5



RCN-KIT3E



RCH-E3  
(упрощенный для гостиниц)

## СЕРИЯ FDUH



- Блоки такого типа являются наилучшим решением для кондиционирования гостиничных номеров, сочетая в себе компактность и высокую энергоэффективность. Вес не превышает 20 кг.
- Упрощенный проводной пульт управления (RCH-E3).
- Количество функций сведено к минимуму и ограничено только самыми необходимыми – включение/выключение, задание температуры и скорости вентилятора.
- Блок управления и дренажный трубопровод могут подключаться с обеих сторон, забор воздуха может производиться снизу или сзади. Это обеспечивает возможность монтажа блока в самых различных условиях.

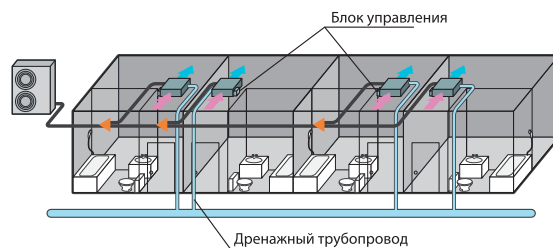

Характеристики			FDUH22KXE6F	FDUH28KXE6F	FDUH36KXE6F
Электропитание			1 фазный, 220В, 50Гц		
Производительность (охлаждение)	ISO-TI(JIS)	кВт	2,2	2,8	3,6
Производительность (обогрев)	ISO-TI(JIS)	кВт	2,5	3,2	4
Потребляемая мощность (охлаждение)		кВт	0,05-0,055		
Потребляемая мощность (обогрев)		кВт	0,05-0,055		
Уровень звукового давления	выс.	дБ(А)	33		
	ср.		30		
	низ.		27		
Расход воздуха	выс.	м³/мин	7		
	ср.		6,5		
	низ.		6		
Статистический напор		Па	30		
Подмес свежего воздуха			Нет		
Фильтр в комплекте			Нет (изготавливается инсталлятором)		
Внешние габариты блоков	В	мм	257		
	Ш		570		
	Г		530		
Масса		кг	22		
Совместимые пульты ДУ			RC-E5, RCH-E3, RCN-KIT-3E, RC-EX1		
Диаметр труб хладагента	жидкость	мм (дюйм)	ø 6,35(1/4")		
	газ	мм (дюйм)	ø 9,52(3/8")		ø 12,7(1/2")



# СЕРИЯ FDK



FDK22/28/36/45/56KXE6F



FDK71KXE6F



RC-EX1



RC-E5



Набор беспроводного ПДУ  
RCN-K-E (для FDK22-56)  
RCN-K7-E (для FDK71)



RCH-E3  
(упрощенный для гостиниц)



■ Внутренний блок имеет стильный, «обтекаемый» дизайн с литой передней панелью. Благодаря особой аэродинамической форме вентилятора и выходных жалюзи обеспечивается мощный поток воздуха и его равномерное распределение по всему объему помещения, а также низкий уровень шума.

■ Малая толщина внутреннего блока позволяет производить монтаж в ограниченном пространстве.

■ Новая конструкция позволяет открывать переднюю панель снизу и легко извлекать фильтры для их последующей чистки.

■ Расчет воздушных потоков производился с применением численных методов газодинамики и позволил добиться равномерного воздушного потока во всем объеме помещения.

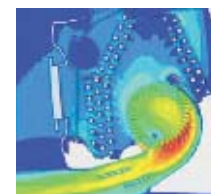

Характеристики			FDK22KXE6F	FDK28KXE6F	FDK36KXE6F	FDK45KXE6F	FDK56KXE6F	FDK71KXE6F
Электропитание			1 фазный, 220/230/240В 50Гц					
Производительность охлаждения	ISO-T1(JIS)	кВт	2,2	2,8	3,6	4,5	5,6	7,1
Производительность нагрева	ISO-T1(JIS)	кВт	2,5	3,2	4,0	5,0	6,0	8,0
Потребляемая мощность при охлаждении		кВт	0,05	0,05	0,05	0,05	0,05	0,09
Потребляемая мощность при обогреве		кВт	0,04	0,04	0,04	0,05	0,05	0,09
Уровень шума внутреннего блока		дБ(А)	31-33-35		31-35-41	33-37-42	37-42-46	39-43-47
Расход воздуха внутреннего блока		м³/мин	6-7-8	6-7-8	7-9-10	7-9-11	10-12-14	15-18-21
Внешние габариты блоков	внутренний	мм	298*840*259	298*840*259	298*840*259	298*840*259	298*840*259	318*1098*248
Масса блока	внутренний	кг	12	12	12	12,5	13	15,5
Диаметр труб хладагента	Диаметр (жидкость/газ)	мм (дюйм)	ø 6,35(1/4") / ø 9,52(3/8")			ø 6,35(1/4") / ø 12,7(1/2")		ø 9,52(3/8") / ø 15,88(5/8")
Совместимые панель и пульт ДУ			RC-E5, RCN-KIT3E, RCN-K-E (для FDK22-56), RCN-K7-E (для FDK71), RCH-E3, RC-EX1					
Хладагент			R 410A					
Рабочий диапазон наружных температур при охлаждении		С°	от -15 до +43					
Рабочий диапазон наружных температур при нагреве		С°	от -20 до +24					

## ПОТОЛОЧНЫЙ



## СЕРИЯ FDE



FDE36/45/56/71/112/140KXE6F

- Оптимально подходит для создания комфорта в больших помещениях.
- Горизонтальное регулирование направления воздушного потока с пульта ДУ.



RC-EX1



RC-E5



RCN-E-E



RCH-E3  
(упрощенный для гостиниц)

- Трубы хладагента можно выводить в трех направлениях (назад, вверх, вправо), а дренажный трубопровод – в двух (влево, вправо), что дает большую свободу в выборе места установки.

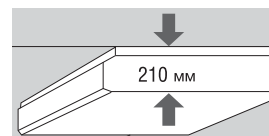

- Тонкий и элегантный дизайн, малый вес (всего 30 кг).
- Дренажная помпа отсутствует.

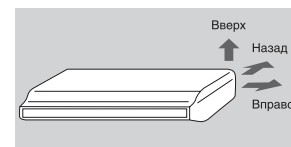

Характеристики			FDE36KXE6F	FDE45KXE6F	FDE56KXE6F	FDE71KXE6F	FDE112KXE6F	FDE140KXE6F
Электропитание			1 фазный, 220/230/240В 50Гц					
Производительность охлаждения	ISO-TI(JIS)	кВт	3,6	4,5	5,6	7,1	11,2	14,0
Производительность нагрева	ISO-TI(JIS)	кВт	4,0	5,0	6,3	8,0	12,5	16,0
Потребляемая мощность при охлаждении		кВт	0,05	0,05	0,05	0,10	0,14	0,16
Потребляемая мощность при обогреве		кВт	0,05	0,05	0,05	0,09	0,13	0,15
Уровень шума внутреннего блока		дБ(А)	36-38-39	36-38-39	36-38-39	37-39-41	39-41-44	43-44-46
Расход воздуха внутреннего блока		м³/мин	7-9-10	7-9-10	7-9-10	12-14-16	21-23-26	23-26-29
Внешние габариты блоков	внутренний	мм	210*1070*690	210*1070*690	210*1070*690	210*1320*690	250*1620*690	250*1620*690
	внутренний	кг	28	28	28	37	49	49
Диаметр труб хладагента	Диаметр (жидкость/газ)	мм (дюйм)	ø 6,35(1/4") / ø 12,7(1/2")			ø 9,52(3/8") / ø 15,88(5/8")		
Совместимые панель и пульт ДУ			RC-E5, RCH-E3, RCN-E-E, RC-EX1					
Хладагент			R 410					
Рабочий диапазон наружных температур при охлаждении		С°	от -15 до +43					
Рабочий диапазон наружных температур при нагреве		С°	от -20 до +24					



# СЕРИЯ FDU...FKXE6F



FDUF500/850/1300/1800FKXE6F

- Кондиционирование и обеспечение притока свежего воздуха в рамках одной системы.

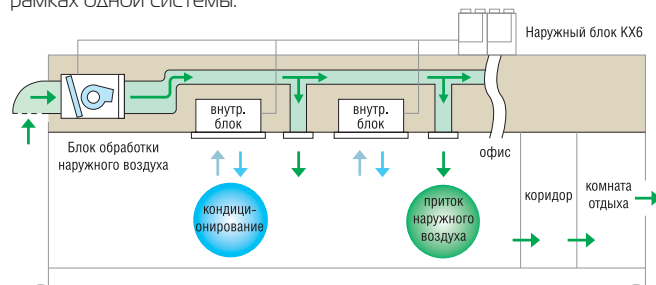

Блок обработки наружного воздуха включается в систему KXB как один из внутренних блоков и позволяет организовать приток свежего воздуха в помещении.

- Компактная конструкция.

Компактная конструкция толщиной всего 360 мм, высокое статическое давление (200 Па) и самый низкий в отрасли уровень шума расширяют область применения таких блоков.

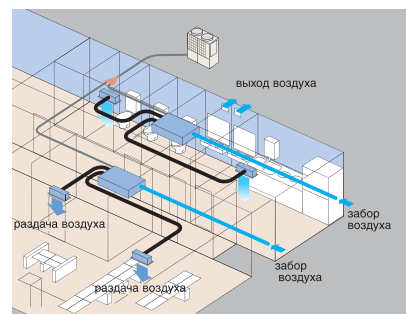

RC-EXI

RC-E5

RCN-KIT3E

RCH-E3  
(упрощенный для гостиниц)

Характеристики			FDUF500FKXE6F	FDUF850FKXE6F	FDUF1300FKXE6F	FDUF1800FKXE6F
Электропитание			1 фазный, 220В, 50Гц			
Производительность (охлаждение)	ISO-TI(JIS)	кВт	9,0	14,0	22,4	28
Производительность (обогрев)	ISO-TI(JIS)	кВт	4,2	7,0	10,9	14,8
Потребляемая мощность (охлаждение)		кВт	0,11	0,16	0,27	0,31
Потребляемая мощность (обогрев)		кВт	0,11	0,16	0,27	0,31
Уровень звукового давления		дБ(А)	43	46	48	51
Расход воздуха		м³/мин	8,5	14	22	30
		м³/час	510	840	1320	1800
Статический напор		Па	200			
Габариты	В	мм	360	360	360	360
	Ш	мм	820	1200	1570	1570
	Г	мм	830	830	830	830
Масса		кг	48	62	82	84
Совместимые панель и пульт ДУ			RC-E5, RCN-KIT-3E, RCH-E3, RC-EXI			
Диаметр труб хладагента	жидкость	мм (дюйм)	ø 9,52(3/8")			
	газ	мм (дюйм)	ø 15,88(5/8")		ø 19,05(3/4")	



## ОСНОВНЫЕ ПРЕИМУЩЕСТВА

### СОВМЕСТИМОСТЬ

- Блоки FDU-F совместимы с наружными блоками 8–48 л.с.
- Блоки FDU-F НЕ совместимы с блоками 4–6 л.с.

### КОМБИНАЦИЯ В СОСТАВЕ СИСТЕМ КХБ

	В случае, если	Комбинация
A	К наружному блоку подключены только блоки FDU-F	Общая производительность 50-100% от производительности наружного блока и количество блоков не более 2.
B	К наружному блоку подключены как обычные блоки, так и блоки FDU-F	Общая производительность всех внутренних блоков, включая FDU-F 50-100% от производительности наружного блока, общая производительность блоков FDU-F не более 30% от производительности наружного блока.

[ A ]

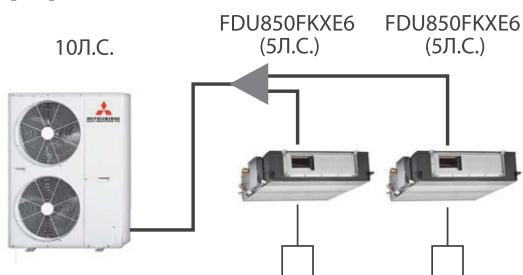

[ B ]

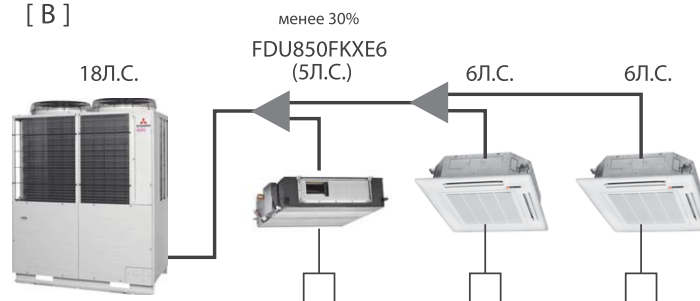

### ПРИНЦИП РАБОТЫ (РАЗЛИЧИЯ МЕЖДУ FDU-F И SAF)

SAF – приточная установка с рекуперацией, которая передает тепло рециркуляционного воздуха приточному и не имеет средств регулировки параметров подаваемого в помещение воздуха. Блок FDU-F может поддерживать определенные параметры подаваемого в помещение воздуха за счет холодильного контура КХБ.

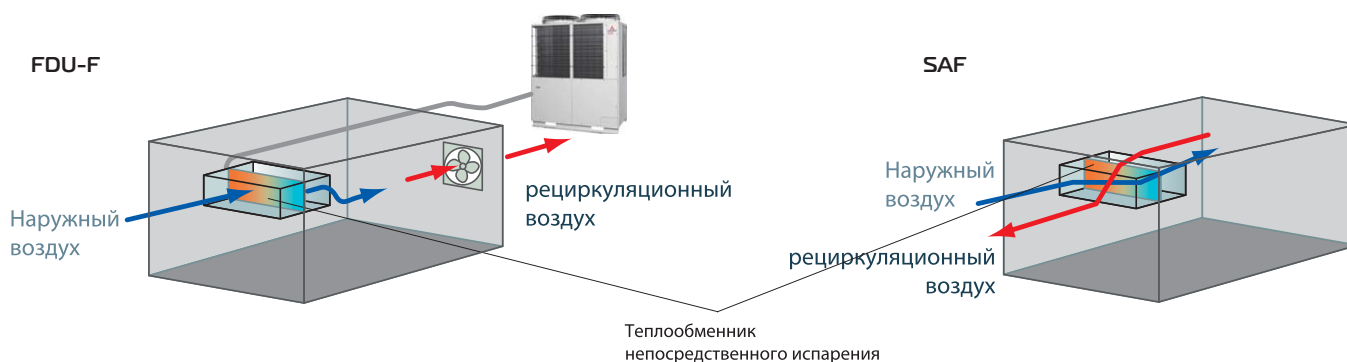

## СЕРИЯ SAF

Современные требования к эксплуатации зданий и сооружений предусматривают ограничения на количество электроэнергии, получаемой из невозобновляемых источников (нефть/газ) и расходуемой на отопление/холодоснабжение зданий коммерческого назначения. Таким образом, проектировщик должен подобрать энергоэффективное оборудование и минимизировать потери энергии в вентиляционных системах.

Установка SAF использует энергию, которая иначе была бы отдана в окружающую среду (то есть потеряна), для подогрева подаваемого в помещение воздуха. В регионах с теплым климатом все происходит наоборот – прохладный рециркуляционный воздух частично охлаждает теплый приточный. Использование этой энергии означает, что затраты энергии на кондиционирование здания снижаются, а значит могут использоваться холодильные установки меньшей мощности. В долгосрочной перспективе это означает снижение эксплуатационных затрат и снижение выброса вредных веществ в атмосферу.



SAF150/250/350/500/650/800/1000E6

Увеличено внешнее статическое давление на максимальной скорости вентилятора (серый – старый, синий – новый).

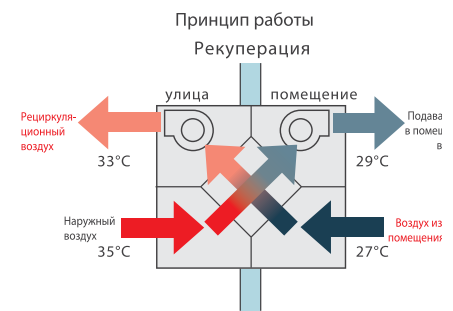
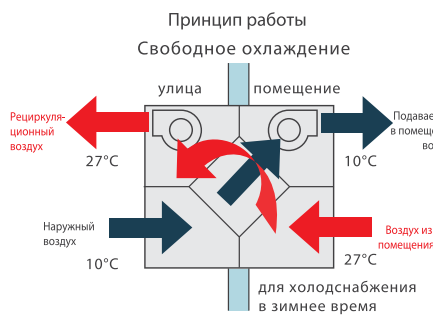
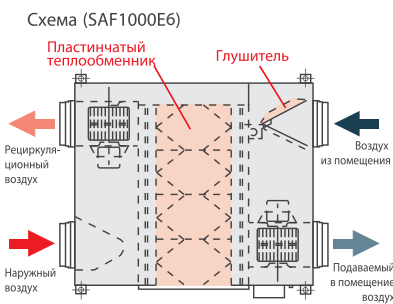
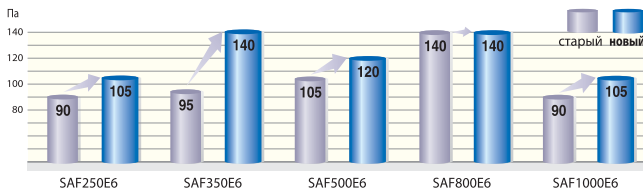

ХАРАКТЕРИСТИКИ		SAF150E6	SAF250E6	SAF350E6	SAF500E6	SAF650E6	SAF800E6	SAF1000E6			
Источник питания		1 фазный, 220/230/240В, 50 Гц									
Размеры ВхШхГ		мм	270x970x457	270x882x599	317x1050x804	317x1090x904	388x1204x884	388x1322x884	388x1322x1134		
Внешний вид		Оцинкованный стальной лист									
Данные о работе		Потребляемая мощность	Вт	92-107	108-123	178-185	204-225	269-295	360-378	416-432	
		Рабочий ток	А	0,42-0,45	0,49-0,51	0,81-0,77	0,93-0,94	1,22-1,23	1,64-1,58	1,89-1,80	
проводительность	Низкая	Эффект-ть теплообмена по энтальпии	охлаждение	%	63	63	66	62	62	65	65
					обогрев	70	70	69	67	68	71
	Высокая	Эффект-ть теплообмена по температуре	охлаждение	%		75					
					обогрев	75					
	Очень высокая	Эффект-ть теплообмена по энтальпии	охлаждение	%		66	65	71	64	66	68
					обогрев	73	72	73	69	73	74
Эффект-ть теплообмена по температуре	охлаждение	%	77								
			обогрев	79							
Двигатель X количество		кВт		20x2	20x2	40x2	70x2	100x2	180x2	180x2	
Поток воздуха		Очень высокий	м³/ч	150	250	350	500	650	800	1000	
				Высокий	150	250	350	500	650	800	1000
					Низкий	120	190	240	440	460	630
Возможное статистическое давление		Па	Очень высокое	80		105	140	120	65	140	105
				Высокое	70	95	60	60	40	110	80
					Низкое	25	45	45	35	40	55
Масса блока		кг	25	29		49	57	68	71	83	
Пульт управления		Включен									
Воздушный фильтр		Моющийся Ps400									

## ТЕПЛООБМЕННИК ДОПОЛНИТЕЛЬНОГО ОХЛАЖДЕНИЯ / ПОДОГРЕВА ВОЗДУХА ДЛЯ SAF

## СЕРИЯ SAF-DX



SAF-DX250/350/500/800/1000E6



RC-EX1

RC-E5

RCN-KIT3E

RCH-E3  
(упрощенный для гостиниц)

**S**AF-DX – теплообменник непосредственного испарения с возможностью работы в режиме обогрева и охлаждения на базе VRF систем серии KXB. Может использоваться совместно с приточно-вытяжными установками SAF.

- SAF-DX может использоваться в составе системы KXB совместно с внутренними блоками других типов. Каждая модель имеет определенный индекс производительности, который необходимо принимать во внимание при компоновке системы. Сумма индексов мощности теплообменников SAF-DX не должна превышать номинальную холодопроизводительность наружного блока.
- Возможно применение стандартных пультов управления или подключение к центральной системе управления SUPERLINK II.
- Опциональный дренажный насос (DXA-DU-E) – подъем дренажа на высоту до 600 мм.
- Возможен выбор между поддержанием определенной температуры либо на выходе, либо на входе.

### ПРИНЦИП РАБОТЫ

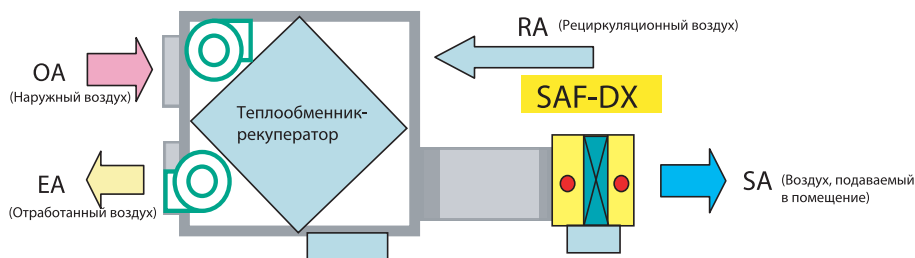

Характеристики			SAF-DX250E6	SAF-DX350E6	SAF-DX500E6	SAF-DX800E6	SAF-DX1000E6
Номинальная холодопроизводительность	кВт		2.0	2.8	3.6	5.6	6.3
Номинальная теплопроизводительность	кВт		1.8	2.2	2.8	4.5	5.6
Индекс мощности			22	28	36	56	63
Источник питания			1 фаза, 220-240 В, 50 Гц				
Энергопотребление	Холод	Вт	7.2				
	Тепло	Вт	7.2				
Рабочий ток	Холод	А	0.05				
	Тепло	А	0.05				
Габариты (ВxШxГ)	мм		315x452x422		315x537x422	315x682x422	315x822x422
Вес	кг		12.3		13.6	16.1	18.4
Расход воздуха	м³/ч		250	350	500	800	1000
Внутреннее сопротивление	ПА		38				
Пульт управления (опция)			Проводной: RC-E5, RCH-E3, RC-EX1. Беспроводной: RCN-KIT3-E				
Трубы хладагента	газ	мм (дюйм)	9.52 (3/8")		12.7 (1/2")		15.88 (3/8")
	жидкость	мм (дюйм)	6.35 (1/4")		6.35 (1/4")		9.52 (3/8")

## ПРОВОДНОЙ ПДУ С ФУНКЦИЕЙ TOUCH-SCREEN RC-EX1 РУССКОЯЗЫЧНЫЙ ИНТЕРФЕЙС

NEW

### Простое управление

- Управление легкими прикосновениями к жидкокристаллическому дисплею.
- Легко использовать – имеет всего три кнопки

### Легкое восприятие информации

- Большой дисплей диагональю 3,8 дюйма
- Функция подсветки
- Многоязычный интерфейс, включая русский (9 языков)

### Режим высокой мощности

Работа в режиме высокой мощности (максимум 15 минут)

- Увеличенная скорость компрессора
- Увеличенная скорость вентилятора



### Режим энергосбережения

- Изменение установок температуры на 28°C в режиме охлаждения и на 22°C в режиме обогрева.
- Уставка корректируется автоматически в зависимости от наружной температуры.

ВКЛ/ВЫКЛ

### Как работать с пультом

Все управление осуществляется прикосновениями к сенсорному дисплею

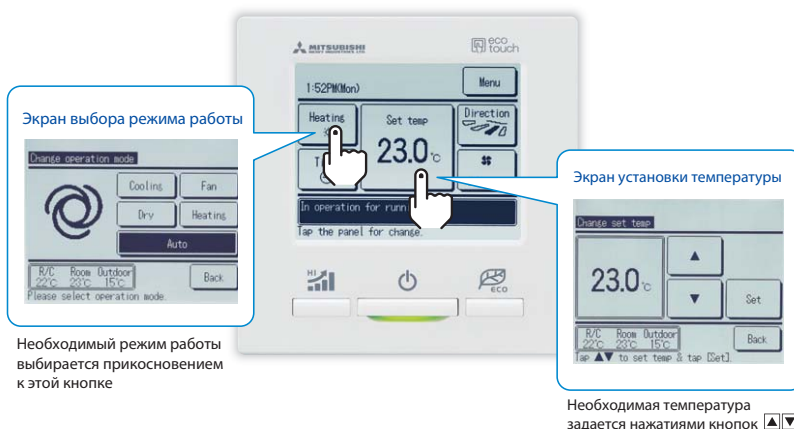

### Экран выбора режима работы

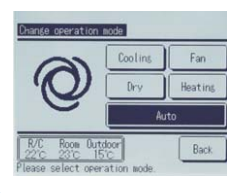

Необходимый режим работы выбирается прикосновением к этой кнопке

### Экран установки температуры



Необходимая температура задается нажатиями кнопок ▲▼

### Режим работы

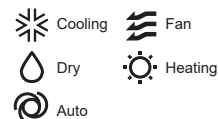

### Основные функции

#### Функции энергосбережения

- Таймер сна
- Ограничение пиковой мощности
- Автоматическое изменение установок температуры
- Недельный таймер
- Таймер включения/выключения в определенное время
- Таймер включения/выключения через определенное время

#### Функции комфорта

- Индивидуальное управление жалюзи
- Режим высокой мощности
- Включение/выключение внешней вентиляции
- Режим прогрева
- Автоматическая скорость вентилятора
- Точность задания температуры 0,5°C

#### Функции управления

- Настройка контрастности экрана
- Настройка яркости подсветки
- Значок фильтра
- Озвучивание событий
- Тихий режим наружного блока
- Настройка летнего времени
- Режим «никого нет дома»
- Индикация температуры на улице и в помещении
- Индикация подготовки режима обогрева
- Индикация режима разморозки
- Индикация автоматически выбранного режима (охлаждение/обогрев)
- Индикация температуры в градусах Цельсия или Фаренгейта
- Режим администратора
- Установка имени помещения

#### Сервисные функции

- Индикация кодов ошибок
- Индикация рабочих параметров
- Индикация даты следующего сервисного обслуживания
- Индикация контактных данных продавца
- USB – порт (mini-B)

## ИНДИВИДУАЛЬНОЕ УПРАВЛЕНИЕ

### ЛИНЕЙКА ПУЛЬТОВ ДУ

Тип пульта ДУ	Совместимый внутренний блок		Пульт ДУ	
	Совместимый внутренний блок	Пульт управления	Совместимый внутренний блок	Пульт ДУ
Проводной пульт ДУ	Все модели	RC-E5	FDT	RCN-T36-W-E
		RCN-E3	FDTС	RCN-TC24-W-E
		RC-EX1	FDE	RCN-E-E
Беспроводной пульт ДУ			FDK 22-56	RCN-K-E
			FDK 71	RCN-K71-E
			Остальные	RCN-KIT3-E

### ПРОВОДНОЙ ПДУ С НЕДЕЛЬНЫМ ТАЙМЕРОМ

#### RC-E5

Пульт RC-E5 обеспечивает легкий сбор технических данных во время запуска и технического обслуживания системы, а также при возникновении неисправностей. Он имеет большой и легко читаемый ЖК-дисплей. Теперь регулировка скорости воздушного потока возможна четырьмя ступенями мощности для большинства внутренних блоков.



#### НЕДЕЛЬНЫЙ ТАЙМЕР В КАЧЕСТВЕ СТАНДАРТНОЙ ФУНКЦИИ

Пульт RC-E5 имеет встроенную функцию недельного таймера, который позволяет программировать работу кондиционера по расписанию в течение недели. Пользователь может запланировать до 4 циклов включения-выключения кондиционера в день. Также возможно задание температуры.

#### СЧЕТЧИКИ ВРЕМЕНИ НАРАБОТКИ ДЛЯ ПЛАНИРОВАНИЯ ТЕХНИЧЕСКОГО ОБСЛУЖИВАНИЯ.

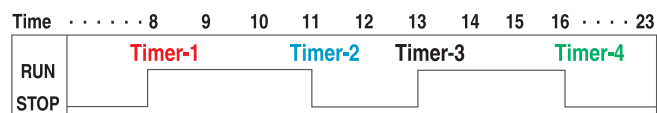

В случае возникновения ошибки, рабочие параметры заносятся в память, и на дисплее показывается код ошибки. Пульт может показывать суммарное время наработки кондиционера и компрессора с момента последнего технического обслуживания.

#### ВСТРОЕННЫЙ ТЕРМОДАТЧИК

Встроенный термодатчик установлен в верхней части пульта, что увеличивает его чувствительность. Это позволяет более точно поддерживать температуру в помещении.



#### ВОЗМОЖНОСТЬ ЗАДАНИЯ ПРЕДЕЛОВ УСТАНОВКИ ТЕМПЕРАТУРЫ.

Пульт RC-E5 позволяет задавать отдельные верхний и нижний пределы установки температуры. Задание пределов установки температуры позволяет избежать дополнительных затрат электроэнергии на чрезмерное охлаждение или обогрев помещения.

#### Диапазоны изменения температуры

Верхний предел	20~30°C (эффективно в режиме обогрева)
Нижний предел	18~26°C (эффективно в режиме охлаждения)

### УПРОЩЕННЫЙ ПРОВОДНОЙ ПУЛЬТ ДУ



Предназначен для применения в гостиничных номерах, имеет минимальную функциональность – только включение/выключение, установка температуры и скорости вентилятора. Прост в использовании. Может управлять 16 внутренними блоками. Переключение между блоками происходит нажатием кнопки «Aircon.No».

#### АВТОРЕСТАРТ

Функция автоматического возобновления работы после пропадания питания.

### БЕСПРОВОДНОЙ ПУЛЬТ ДУ

Для использования беспроводного ПДУ необходимо установить фотоприемник в соответствующее место на внутреннем блоке.

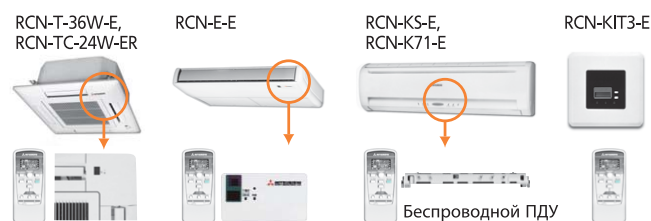

### ВЫНОСНОЙ ТЕРМОДАТЧИК (АКСЕССУАР)



Если использование встроенных термодатчиков блока или пульта ДУ невозможно, или наличие пульта ДУ в каждом отдельном помещении не требуется, а требуется только контроль температуры (например, применяется какой-либо из центральных пультов ДУ), установите выносной термодатчик SC-THB3 в необходимых точках помещений.

## SUPERLINK-II

Система управления MHI SUPERLINK-II сочетает сложность и многофункциональность с простотой монтажа. Она предоставляет широкие возможности контроля и управления владельцам зданий, и в то же время облегчает работу монтажникам и сервис-инженерам. Система SUPERLINK-II использует двухжильный неполярный кабель. Высокая скорость передачи данных внутри системы позволяет объединять в одну сеть до 128 блоков. Предлагается широкий выбор средств управления, включая интеграцию в различные системы управления зданием. Одиночные сплит-системы также могут быть включены в систему SUPERLINK-II при помощи адаптера SC-ADNA-E.

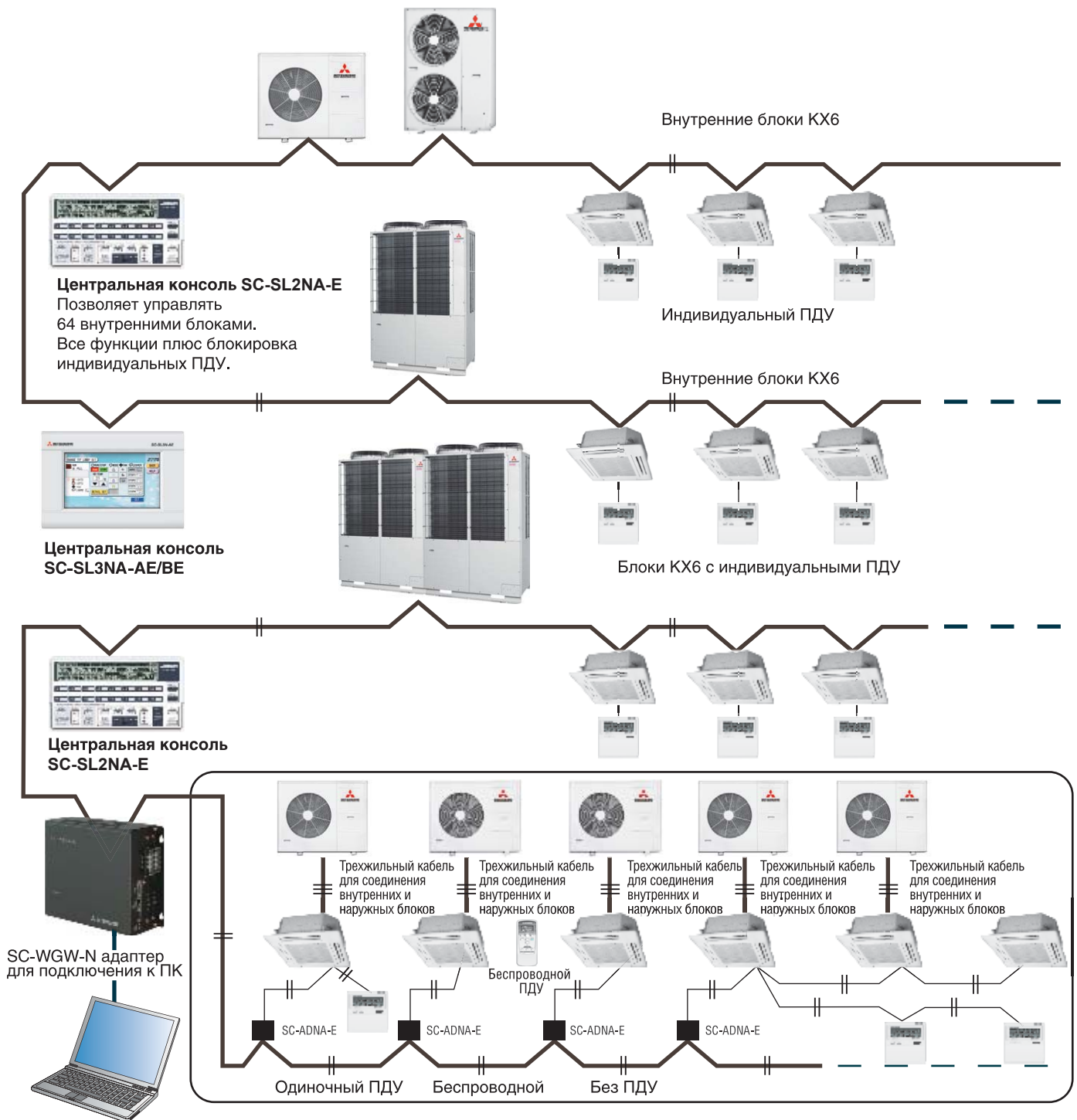



## СИСТЕМА ИНТЕЛЛЕКТУАЛЬНОГО УПРАВЛЕНИЯ

### УПРОЩЕННЫЙ ПУЛЬТ SC-SL1N-E

Включение/выключение 16 внутренних блоков по отдельности или группами.

1. SC-SL1N-E подключается к системе SUPERLINK-II двухжильным неполярным кабелем.
2. Мониторинг и функции включения/выключения 16 блоков при помощи 16 кнопок.
3. Работающие блоки или группы блоков, а также блоки, нуждающиеся в обслуживании, выделяются светодиодами.
4. Общий запуск или отключение возможны при помощи специальных кнопок.
5. В одной системе SUPERLINK-II может использоваться до 12 консолей SC-SL1N-E.
6. В случае отключения питания, при его включении консоль возобновляет работу системы с параметрами, действовавшими на момент отключения.
7. Консоль может включаться в систему SUPERLINK-II в любом месте, как на стороне внутренних блоков, так и на стороне наружных. Это существенно упрощает электромонтажные работы.



### Пример управления при помощи консоли SC-SL1N-E

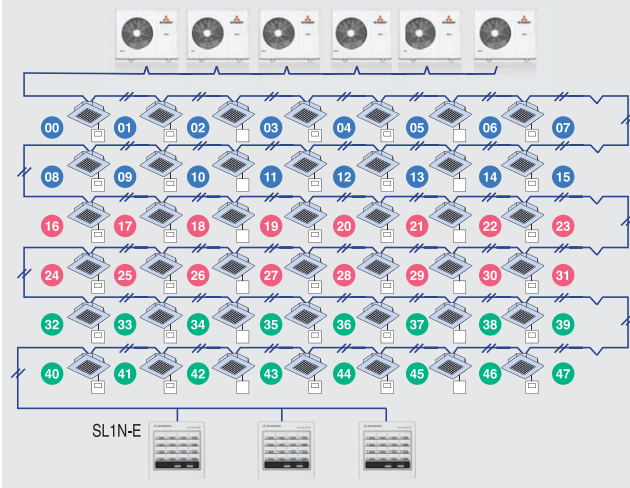

До 16 блоков могут быть включены или выключены, с индикацией статуса (работает/нуждается в обслуживании).

Размеры: 120x120x15 (ВxШxГ).

### УПРОЩЕННЫЙ ПУЛЬТ SC-SL2N-E

Центральное управление 64 блоками и встроенный недельный таймер.

1. SC-SL2N-E подключается к системе SUPERLINK-II двухжильным неполярным кабелем.
2. С помощью 16 кнопок можно включать и выключать 16 блоков или 16 групп блоков.
3. Также производится мониторинг следующих параметров отдельных блоков или групп: режим работы, установка температуры, температура воздуха в помещении, положение жалюзи. В случае необходимости, показываются коды ошибок.
4. Состояние блоков или групп показывается на ЖК-дисплее.
5. В случае отключения питания, при его включении консоль возобновляет работу системы с параметрами, действовавшими на момент отключения.
6. Возможно подключение внешнего таймера для организации циклов включения/выключения.
7. Количество одновременно включаемых в систему SUPERLINK-II консолей SC-SL1N-E и SC-SL1N-E показано в таблице внизу.
8. Консоль может включаться в систему SUPERLINK-II в любом месте, как на стороне внутренних блоков, так и на стороне наружных. Это существенно упрощает электромонтажные работы.

Питание пульта 220 В.

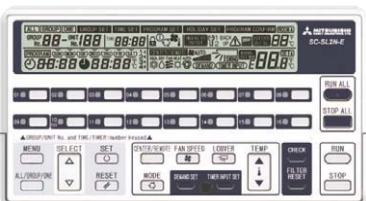

### Пример управления при помощи консоли SC-SL2N-E

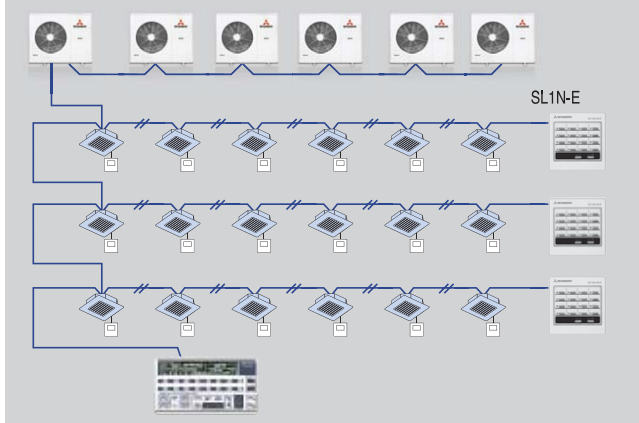

Консоль SC-SL2N-E позволяет осуществлять запуск/остановку, установку режима работы, мониторинг 64 внутренних блоков. Блоки могут быть объединены в 1-16 групп.

Размеры – 215x120x25 мм.

### Количество консолей в 1 системе SUPERLINK-II

SC-SL1N-E	0	2	3
SC-SL1N-E	3	2	1

## ИНТЕРФЕЙСНЫЙ МОДУЛЬ SC-GIFN-E

1. Может использоваться с: вентиляционными установками, воздухоочистителями и др.
2. Подключая модуль SC-GIFN-E к центральным пультам SC-SL1N-E, SC-SL2NA-E, SC-SL4-AE/BE, можно включать/выключать, управлять, наблюдать за состоянием соответствующего внешнего оборудования.

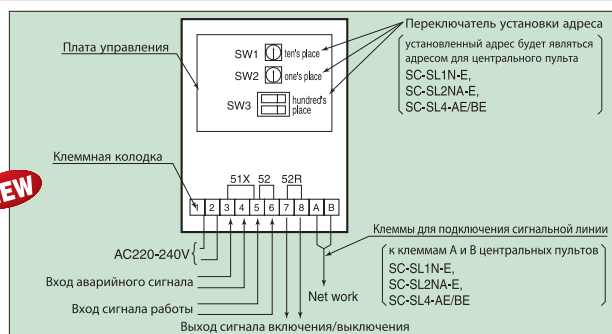

## SC-SL4NA-AE/BE

MHI представляет центральный пульт управления с полноцветным сенсорным экраном диагональю 9 дюймов. Пульт обеспечивает управление, мониторинг, программирование работы по расписанию 128 внутренних блоков. Возможно управление с ПК через браузер Internet Explorer.

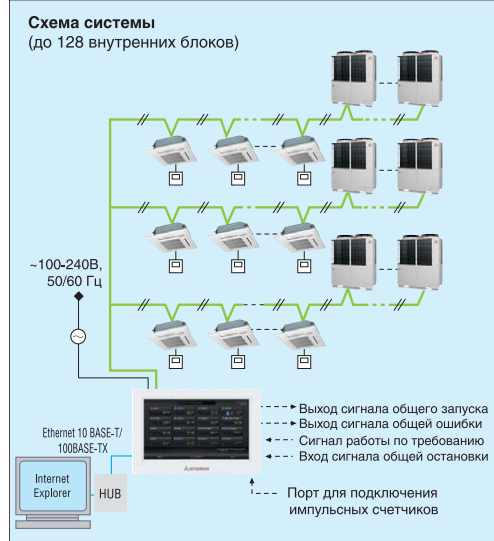

Управление	Мониторинг	Работа по расписанию	Администрирование
Запуск/остановка	Состояние	Годовое расписание	Определение ячеек
Режим	Режим работы	Расписание на сегодня	Определение групп
Задание температуры	Установленная температура	Расписание на конкретный день	Определение блоков
Разрешение/запрет работы	Комнатная температура		Установка времени и даты
Скорость вентилятора	Разрешение работы		История неисправностей
Направление воздушного потока	Скорость вентилятора		Период расчета потребления электроэнергии
Сброс состояния фильтра	Направление воздушного потока		Общее время работы, за которое рассчитывается потребление энергии
Состояние фильтра			Работа по требованию
Сервисные функции			Аварийная остановка
Сигнализация об ошибках			Авторестарт

## ФУНКЦИЯ РАСЧЕТА ПОТРЕБЛЕНИЯ ЭЛЕКТРОЭНЕРГИИ (ТОЛЬКО ДЛЯ SC-SL4NA-BE)



SC-SL4NA-BE выдает результаты расчета энергопотребления (кВт) для каждого внутреннего блока, каждой группы, каждой системы SUPERLINK-II, каждого импульсного счетчика) и использует для сохранения результатов флэш-память и порт USB. Результаты можно редактировать при помощи ПО, поставляемого в комплекте с консолью.

## WEB ШЛЮЗ SUPERLINK

### ВОЗМОЖНОСТЬ УПРАВЛЯТЬ 128 БЛОКАМИ ЧЕРЕЗ INTERNET EXPLORER

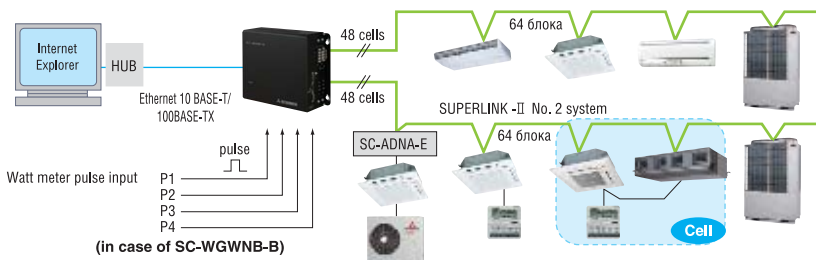

SC-WGWNB-A(B)



- \* параметры экрана не настраиваются
- \* на экран не выводится схема системы по этажам
- \* сигнал тревоги не отключается

- Легко и просто! Все что вам нужно это Internet Explorer. Не нужно устанавливать программное обеспечение
- Обеспечивает простой централизованный мониторинг системы небольшой системы за разумную цену
- Безопасность

Благодаря функции фильтрации IP адреса он ограничивает количество ПК, которые имеют доступ, обеспечивая помимо этого безопасность с помощью трехуровневого доступа пользователя. Возможность устанавливать независимо каждую функцию, такую как Выкл./Вкл., режим работы, установленную температуру, блокировку функций пульта управления и т.д.

## ШЛЮЗ LONWORKS SUPERLINK

### 128 ВНУТРЕННИХ БЛОКОВ ПОДСОЕДИНЯЮТСЯ К ОТКРЫТОЙ СЕТИ. ЦЕНТРАЛИЗОВАННОЕ УПРАВЛЕНИЕ ПОСРЕДСТВОМ LONWORKS!

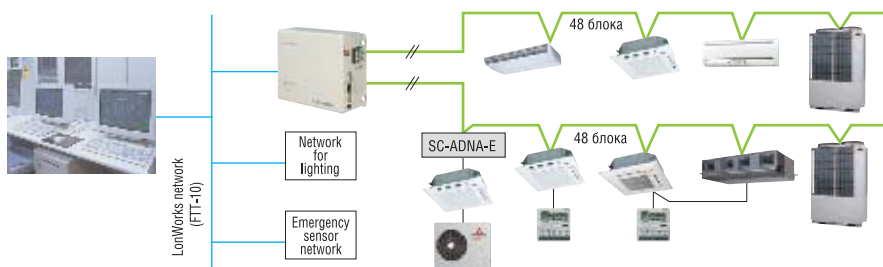

SC-LGWNA-A

При помощи протокола LON управляется большое количество оборудования промышленного назначения

Подсоединение ПК к системе управления зданием совместимой с LON позволяет перейти к соединениям SUPERLINK для контроля и мониторинга системы кондиционирования.

## ШЛЮЗ BACNET SUPERLINK

### С ОДНОГО ВГВ КОНТРОЛИРУЕТСЯ 128 ВНУТРЕННИХ БЛОКОВ

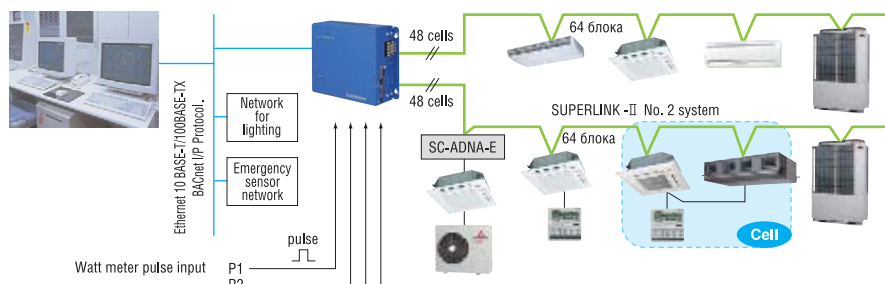

SC-BGWN-A(AI)(B)

Поддерживает BACnet / IP для BACnet, использует IP сетевые технологии

Используется BACnet / IP стандарт версии 1995 BACnet (сеть управления автоматизацией здания), это стандартный протокол, разработанный ASHRAE в 1995 году.

Вся техническая поддержка, включая предоставление технических характеристик, проблемы совместимости, качества (ремонта и замены оборудования), гарантии и необходимого послепродажного обслуживания (включая поставку запчастей) осуществляется компанией INTESIS. Продажа и поставка продукции также осуществляется компанией INTESIS.

## Интеграция MHI KX в систему KNX по протоколу Superlink

### MH-AC-KNX-48

(Макс. 48 внутренних блоков / Superlink I & II)

### MH-AC-KNX-128

(Макс. 128 внутренних блоков / Superlink I & II)



ИНТЕГРИРОВАННЫЙ ШЛЮЗ

- Двухнаправленный: Наблюдение и Контроль
- Прочная и надежная аппаратная часть
- Прямое подключение к KNX TP-1 BUS
- Независимое управление системой
- Напряжение: 230В, 50/60 Гц
- Возможность настенной установки

Intesis

Сенсорный экран



KNX

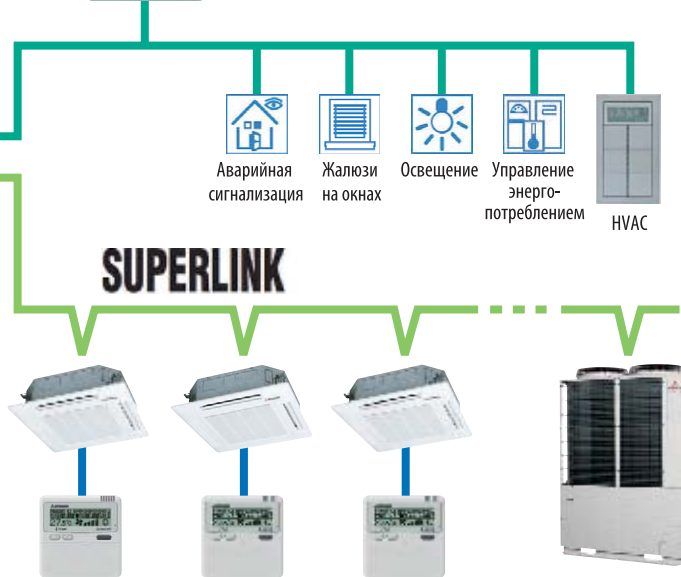

## Интеграция MHI KX в систему MODBUS по протоколу Superlink

### MH-AC-MBS-48

(Макс. 48 внутренних блоков / Superlink I & II)

### MH-AC-MBS-128

(Макс. 128 внутренних блоков / Superlink I & II)



ИНТЕГРИРОВАННЫЙ ШЛЮЗ

- Двухнаправленный: Наблюдение и Контроль
- Прочная и надежная аппаратная часть
- Modbus TCP или Modbus RTU RS-485/RS-232
- Независимое управление системой
- Напряжение: 230В, 50/60 Гц
- Возможность настенной установки

Intesis

MODBUS

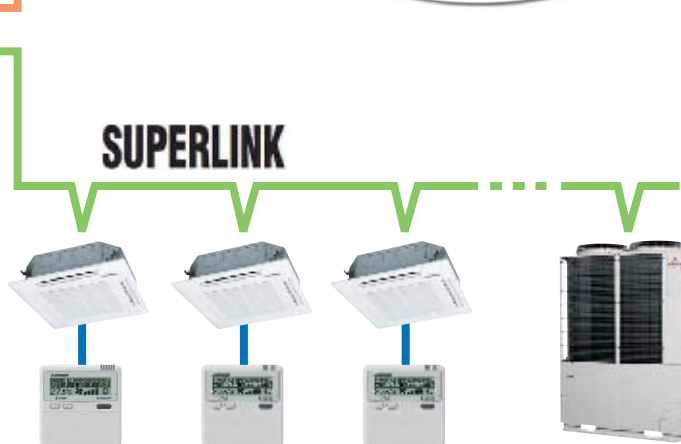
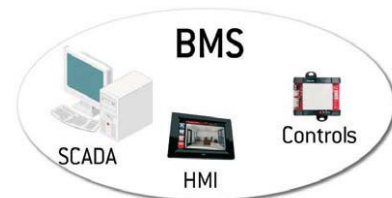





## ЭЛЕКТРИЧЕСКИЕ ПОДКЛЮЧЕНИЯ КХБ – ПОДКЛЮЧЕНИЕ ПИТАНИЯ

Кабели питания могут подводиться к наружному блоку спереди, слева, справа или сзади. Питание к наружным блокам (3 фазы) и к внутренним блокам (1 фаза) должно подводиться раздельно. Наружные блоки соединяются с внутренними только сигнальным кабелем.

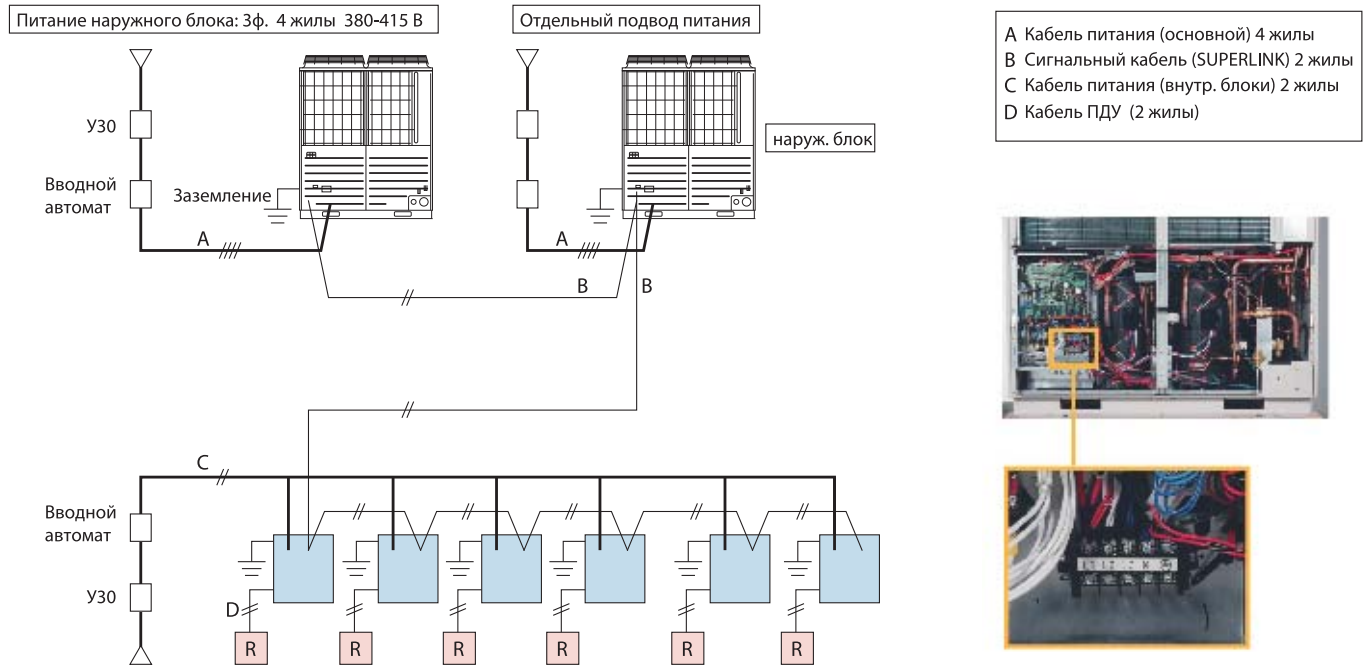

## ЭЛЕКТРИЧЕСКИЕ ПОДКЛЮЧЕНИЯ КХБ – СИГНАЛЬНЫЕ ЛИНИИ

1. Сигнальная линия КХБ – неполярная, двухжильная, с напряжением 5 В постоянного тока, соответствующие клеммы на блоках помечены А1 и В1. Эта линия соединяет наружные блоки с внутренними и внутренние между собой.
2. Необходимо использовать двухжильный экранированный кабель сечением 0,75 мм<sup>2</sup> или 1,25 мм<sup>2</sup>

	0,75 мм <sup>2</sup>	1,25 мм <sup>2</sup>
~1000 м	ΔA	ΔA
1000~1500 м	ΔA	НЕТ

3. Рекомендуется заземлять только один конец экрана кабеля на стороне наружных блоков. На клеммах всех блоков, принадлежащей к одной сети, рекомендуется соединить экраны между собой и заизолировать. Это поможет избежать случайного заземления в двух точках и устранил электрические наводки.
4. Если используется несколько наружных блоков:
  - Межблочный кабель между внутренними и наружными блоками, а также между наружными блоками, принадлежащими к одному холодильному контуру, подключайте к клеммам А1 и В1.
  - Межблочный кабель между наружными блоками, принадлежащими к разным холодильным контурам, подключайте к клеммам А2 и В2.
5. Сигнальные линии также могут подключаться так, как показано на рисунке ниже.



## ЭЛЕКТРИЧЕСКИЕ СОЕДИНЕНИЯ

(1) В случае использования одного наружного блока:

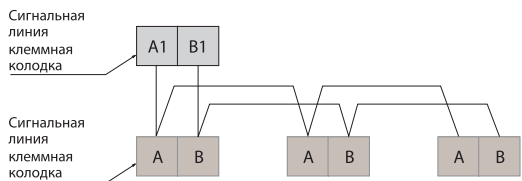

Сигнальная линия клеммная колодка

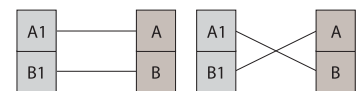

Сигнальная линия не имеет полярности. Можно подключать как показано на рис. ниже

(2) В случае использования нескольких наружных блоков

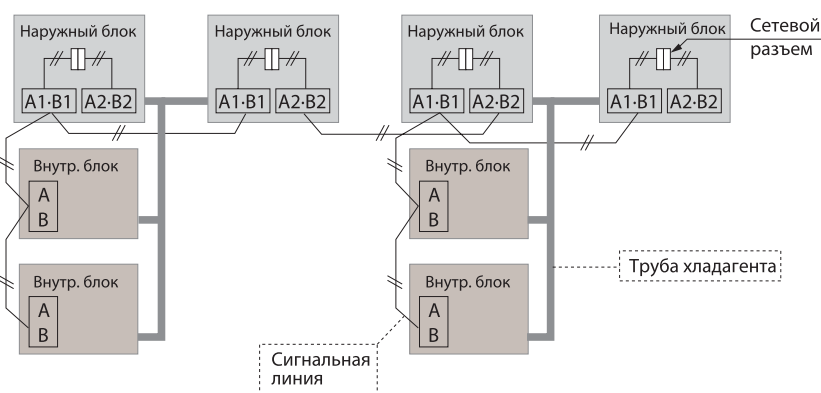

(3) Сигнальную линию можно прокладывать и так:

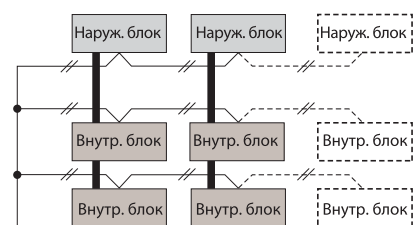

**Важно!**

Закольцовывать линию запрещено!

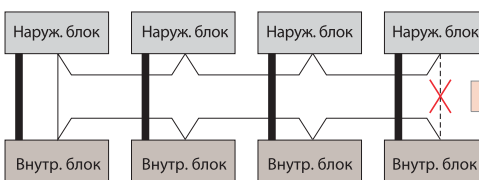

Сигнальная линия не должна образовывать кольцо. Подключение показанное пунктиром запрещено!

## ХАРАКТЕРИСТИКИ КАБЕЛЯ ДЛЯ ПОДКЛЮЧЕНИЯ ПУЛЬТА ДУ

- Для подключения пультов ДУ к внутренним блокам (линия ХУ) используйте двухжильный экранированный кабель сечением 0,3 мм<sup>2</sup>. Максимальная длина кабеля – 600 м. Если длина кабеля превышает 100 м, для выбора сечения кабеля см. таблицу.
- Заземляйте только один конец экрана кабеля. Если к одному пульту ДУ подключается несколько блоков, подключите экран к заземлению только одного блока. На следующих блоках соединяйте экраны вместе и изолируйте. Это поможет избежать случайного заземления в двух точках и электрического шума.

Длина (м)	Кабель
100 – 200	0,3 мм <sup>2</sup> x 2
до 300	0,75 мм <sup>2</sup> x 2
до 400	1,25 мм <sup>2</sup> x 2
до 600	2,0 мм <sup>2</sup> x 2

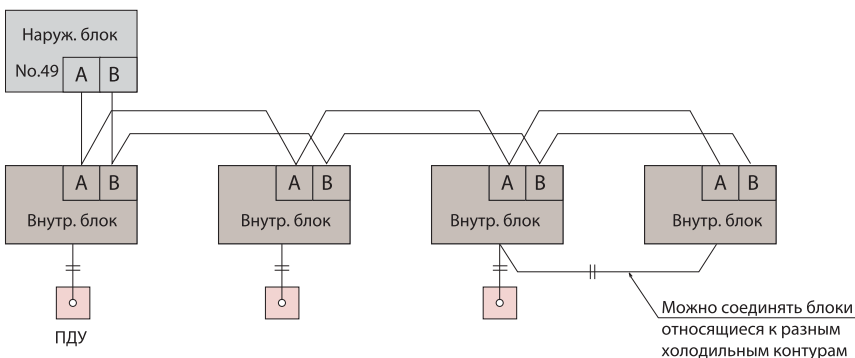

## АКАДЕМИЯ ХОЛОДА

## HotStudyS

Цель создания Академии – повышение профессионального уровня специалистов HVAC-отрасли и увеличение количества квалифицированных технических кадров на климатическом рынке РФ. «БИОКОНД», как один из крупнейших дистрибьюторов климатических систем ведущих производителей, заинтересован в профессиональном проектировании, монтаже и сервисном обслуживании поставляемого оборудования.

Мы поддерживаем профессиональный бизнес, защищаем своих потребителей и оказываем своим партнерам максимальную поддержку!

«Академия холода **HotStudyS**» оказывает услуги по организации и проведению обучающих семинаров для специалистов работающих с холодильными установками, климатическими и вентиляционными системами.

В программе Академии следующие семинары:

1. **HotStudyS Basic.** Монтаж и сервисное обслуживание бытовых и полупромышленных сплит-систем. Начальный уровень.
2. **HotStudyS Intermediate.** Монтаж, пуско-наладка, сервисное обслуживание и диагностика VRF-систем. Продвинутый уровень.
3. **HotStudyS Prom.** Обзор типов и видов климатического оборудования промышленного назначения, подбор, решения и сфера применения чиллеров, руфтопов, ККБ, прецизионных кондиционеров.
4. **HotStudyS Sale.** Профессиональные навыки менеджера по продажам климатического оборудования. Техника продаж.

Семинары проводят технические специалисты компании «БИОКОНД», аттестованные мировыми производителями климатического и вентиляционного оборудования. Каждому участнику семинара после успешной аттестации выдается именной сертификат.

Заявку на проведение семинара оформляйте на сайте [www.mhi-russia.ru/about/edu/](http://www.mhi-russia.ru/about/edu/) или по телефону + 7 (495) 937-72-20

## АБОНЕМЕНТ

## HotServiceS

В абонемент **HotServiceS** входят следующие услуги:

1. **Технический аудит проекта.**  
Перед выездом на объект специалист подробно изучит проект, требования заказчика, особенности проектирования и условия монтажа подобранного оборудования.
2. **Выезд аккредитованного производителями технического специалиста компании на объект.**
3. **Компьютерная диагностика системы и замер всех параметров.**
4. **Составление заключения** с описанием особенностей эксплуатации системы, а в случае выявления недочетов проекта и монтажа – составление рекомендаций по исправлению.
5. **Проведение пусконаладочных работ на объекте и тестовый запуск системы.**
  - Проверка межблочных связей и силовых подключений
  - Диагностика холодильного контура с помощью компьютера
  - Настройка центрального пульта, создание групп управления на объекте
  - Проведение предпусковых тестов и пуск
  - Частичная разборка/сборка блоков
6. **Год дополнительной гарантии.**  
На систему, обслуживаемую в рамках абонемента **HotServiceS** устанавливается один год дополнительной гарантии. В течение расширенного гарантийного срока заказчик имеет право на бесплатную диагностику и ремонт, в случае, если система или отдельные ее элементы выйдут из строя по причине заводского брака и при соблюдении правил эксплуатации оборудования.
7. **Круглосуточная консультация.**  
Покупателю абонемента HotServiceS предоставляется услуга по технической поддержке и консультированию, которая работает круглосуточно.

Заявку на приобретение услуги **HotServiceS** оформляйте на сайте [www.mhi-russia.ru](http://www.mhi-russia.ru) или по телефону + 7 (495) 937-72-20

ПРОГРАММА ДОПОЛНИТЕЛЬНОГО ОБСЛУЖИВАНИЯ

## HotWarrantyS

Для повышения клиентского сервиса и улучшения послепродажного обслуживания климатического оборудования Mitsubishi Heavy Industries компания «БИОКОНД» предлагает программу дополнительного обслуживания **HotWarrantyS**.

**В ПРОГРАММУ ВХОДЯТ ДОПОЛНИТЕЛЬНЫЕ УСЛУГИ:**

1. Бесплатная экспертиза и диагностика Вашего кондиционера в течение 5 лет!
2. Бесплатный ремонт Вашего кондиционера в авторизованном сервис-центре в течение 5 лет!\*
3. Профессиональные консультации 24 часа в сутки по вопросам эксплуатации Вашего кондиционера в течение 5 лет!
4. Мы обслужим Вас без очереди! Ремонт Вашего кондиционера в авторизованном сервис-центре в течение 5 рабочих дней с момента предоставления оборудования.\*\*
5. Бесплатная диагностика Вашего кондиционера, даже в случае поломки оборудования по вине пользователя, монтажных и обслуживающих организаций.

\* При условии соблюдения правил эксплуатации и монтажа.

\*\* При наличии необходимых запасных частей на складе.

**ПРАВИЛА ПРОГРАММЫ HotWarrantyS:**

- Покупателю, который оплатил дополнительные услуги по программе **HotWarrantyS**, выдается сертификат.
- Сертификат представляет собой пластиковую карту с уникальным серийным номером, указанием срока действия программы, ее стоимости и вида оборудования, которое может обслуживаться по данному сертификату.
- Услуги по программе **HotWarrantyS** оказывает компания, в которой покупатель приобрел сертификат **HotWarrantyS**.
- Сертификат должен быть активирован. Без активации сертификат считается недействительным.
- Перечисленные услуги предоставляются в течение 5 лет при условии соблюдения правил эксплуатации и монтажа Вашего кондиционера, кроме пункта 5.
- В программе участвует оборудование RAC и PAC. Программа направлена на конечного покупателя.

ФИРМЕННЫЙ ЗИМНИЙ КОМПЛЕКТ

## HotWinterS

Зимний комплект **HotWinterS** разработан специально для российского рынка – горячее предложение для русской зимы.

1. **HotWinterS** может быть установлен на климатическое оборудование Mitsubishi Heavy Industries серий SRK-HG-S, SRK-HE-S, SRK25QA-S.
2. Сплит-системы МНН доработанные зимним комплектом **HotWinterS**, в режиме охлаждения работают при температуре наружного воздуха до -40°C\*.
3. На оборудование с зимним комплектом **HotWinterS** предоставляются ДОПОЛНИТЕЛЬНЫЕ 2 ГОДА ГАРАНТИИ.
4. **HotWinterS** – идеальное решение для кондиционирования серверных, цветочных магазинов и других помещений специального назначения, где необходимо поддерживать низкую температуру круглый год.

\* При условии установки ветрозащиты.

Подробные условия приобретения **HotWarrantyS** и **HotWinterS** на сайте [www.mhi-russia.ru](http://www.mhi-russia.ru) и по телефону +7 (495) 937-72-20



### Эволюция внешнего вида логотипа компании

Эмблему новой компании Ятаро Ивасаки сформировал, взяв за основу фамильные гербы двух семей, три листа водяного каштана Ивасаки и три листа дуба клана Тоса. Название «Mitsubishi» с японского переводится как «три бриллианта»: «Mitsu» - число 3, «ishi» – бриллиант, ромб.

### ИСТОРИЯ КОМПАНИИ

Известная во всем мире компания Mitsubishi Heavy Industries, Ltd. ведет свою историю с 1884 года. Все началось с того, что основатель предприятия, Ятаро Ивасаки, арендовал верфь и приступил к строительству судов, назвав свое детище Nagasaki Shipyard & Machinery Works. Со временем оно превратилось в Mitsubishi Shipbuilding Co., Ltd., а затем, в 1934 году, в Mitsubishi Heavy Industries, Ltd. – одну из крупнейших частных фирм Японии, которая производила, помимо судов, самолеты, паровозы и тяжелую технику. После окончания Второй Мировой войны, в 1950 году, согласно принятому антимонопольному закону, предприятие было разделено на три части: West Japan Heavy Industries, Ltd., Central Japan Heavy Industries, Ltd., East Japan Heavy-Industries, Ltd., однако в дальнейшем его снова объединили под именем Mitsubishi Heavy Industries, Ltd.

В 1970 году, в результате колоссального роста автомобильного рынка и усиления мировой конкуренции в этом сегменте мирового рынка, автомобильное производство Mitsubishi Heavy Industries Motor Division было выведено в отдельное независимое предприятие Mitsubishi Motors Corporation.

Корпорация начала производить кондиционеры с 1953 года, когда был представлен первый полупромышленный кондиционер – DP-5. В 1956 году компания выпустила первый в своей истории оконный кондиционер, а в 1970 году была представлена первая в истории Японии настенная сплит-система - SR1AW. Также компания является родоначальницей и изобретателем так называемого кассетного, встраиваемого внутреннего блока систем кондиционирования, наиболее востребованного на сегодняшний день в мире в сегменте офисного и коммерческого кондиционирования. Блок был разработан в 1979 году.

В настоящий момент MHI производит полный модельный ряд обычных и центральных систем кондиционирования для домашнего и офисного использования, кондиционеры для автобусов, промышленных и морских контейнеров, авторефрижераторы, центральные системы кондиционирования для целых зданий и микрорайонов. Автомобильными кондиционерами MHI ежегодно укомплектовывается около 2,5 млн. автомобилей производства Mitsubishi Motors.

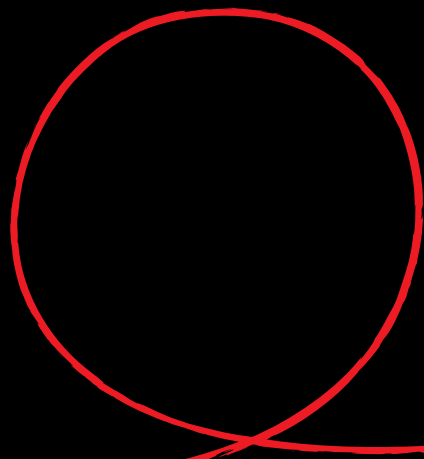

[www.mhi-russia.ru](http://www.mhi-russia.ru)