

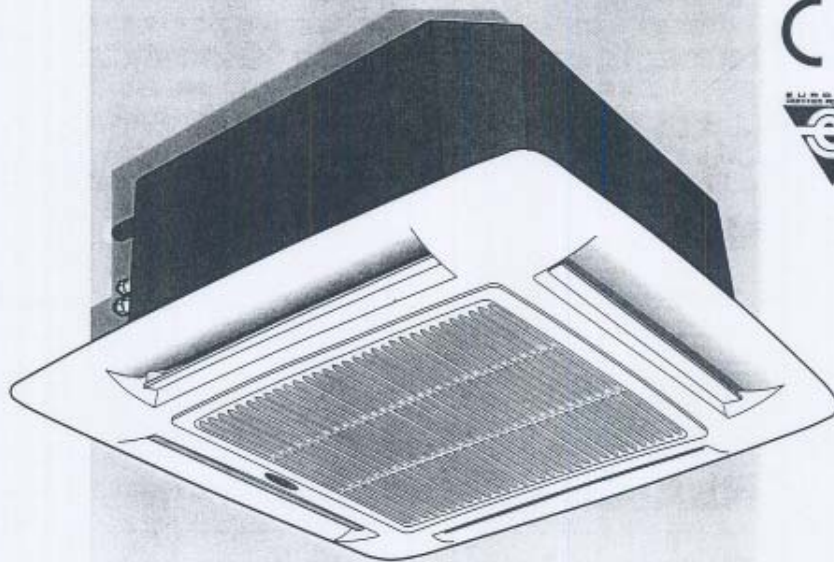

40GKX

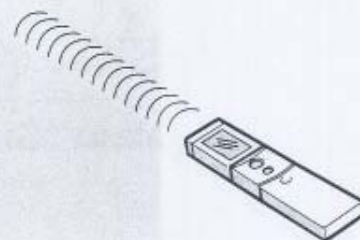

CE

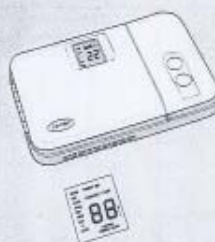

OWNER'S MANUAL

MANUAL DEL USUARIO

РУКОВОДСТВО ПОЛЬЗОВАТЕЛЯ

MANUALE DELL'UTENTE

BEDIENING EN ONDERHOUD

MANUEL DE L'UTILISATEUR

DRIFT- OCHSKÖTSELINSTRUKTION

GEBRAUCHSANWEISUNG

KÄYTTÄJÄN KÄSIKIRJA

40 GKX

Внутренний блок сплит-кондиционера серии «Глобал кассет»

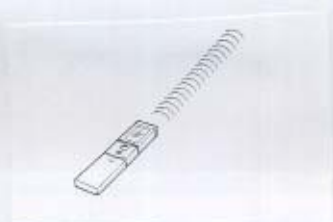

Пульт дистанционного
Управления



«Групповой контроллер»



«Зонный регулятор»

Этот блок может управляться с помощью инфракрасного пульта дистанционного управления или «Группового контроллера» фирмы Керриер. Некоторые блоки могут также применяться с системой дистанционного управления «Зонный регулятор» фирмы Керриер.

В настоящем руководстве изложены инструкции по управлению с помощью инфракрасного пульта управления. Инструкции по применению систем дистанционного управления приведены в соответствующих руководствах.

Инструкции по монтажу как внутреннего, так и наружного блоков приведены в руководствах по каждому блоку.

СОДЕРЖАНИЕ

	Страница
Общие сведения	2
Описание системы	2
Сигнальные лампочки и управление блока	3
Периодические сервисные процедуры	3
Наиболее комфортный режим и минимальное энергопотребление	4
Правильная очистка	4
Перед длительной остановкой	4
Инфракрасная система дистанционного управления	5
Дисплей выбора функций	6
Устройства защиты блока	6
Использования дистанционного управления	7/8
Неисправности	9

40 GKX

Общие сведения

Эксплуатация и обслуживание блока

Эти инструкции следует прочитать полностью до начала эксплуатации блока.

- Рассматриваемые блоки удовлетворяют действующим нормативам по устройствам низкого напряжения (ЕЕС/73/23) и электромагнитной совместимости (ЕЕС/89/336).
- Проверьте наличие электропитания, подведенного к наружному блоку.
- Проверьте соответствие напряжения и частоты питающей электросети требуемым для данного блока значениям; возможности электросети должны обеспечивать все подключенные к данной линии электроприборы.
- Все инструкции по эксплуатации и обслуживанию должны тщательно соблюдаться и передаваться вместе с оборудованием при смене владельца.
- При монтаже следуйте всем действующим местным нормативам по безопасности. **В частности убедитесь в том, что правильно выбраны сечения питающего и заземляющего проводов.**
- Используйте блок только в тех условиях, для которых он предназначен: блок не может применяться в прачечных.
- Не используйте поврежденное оборудование. При нарушениях в работе, отключите блок (OFF) и отсоедините электропитание.
- Отключайте электропитание при любых работах по обслуживанию блока или перед доступом к любым внутренним частям.
- Изготовитель не несет ответственности за любые повреждения, вызванные модификациями или ошибками электрических соединений или соединений трубопроводов хладагента, сделанными при проведении монтажных работ, или из-за неправильного использования оборудования. Все это приводит к немедленному отказу от гарантийных обязательств.
- Несоблюдение электрических норм безопасности может привести к возникновению пожара в случае короткого замыкания.
- Блок будет работать правильно и безопасно только в случае проведения монтажных и наладочных работ квалифицированным персоналом.
- Не вскрывайте пульт дистанционного управления, чтобы избежать возможных повреждений. При возникновении неисправностей свяжитесь с квалифицированным инженером по обслуживанию.
- Блок содержит движущиеся части. Убедитесь, что эти части находятся недостижимы для детей.
- Установите наиболее комфортную температуру, в особенности, если присутствуют дети, пожилые или ослабленные люди.
- Чтобы убедиться в правильной работе блока, проверьте, что кондиционер работает в температурном диапазоне, описанном в таблице «Эксплуатационные пределы», приведенной в руководстве по монтажу наружного блока. Несоблюдение этих условий может вызвать неправильную работу блока или утечки воды.
- Проверьте отсутствие повреждений блока после транспортировки. При обнаружении повреждений немедленно направьте транспортной компании письменную претензию.
- Это оборудование содержит озоноразрушающие вещества. Нештатное обслуживание контура хладагента может проводиться только квалифицированным персоналом.
- **Все материалы, используемые для изготовления и упаковки оборудования являются экологически безопасными и допускающими повторное использование.**
- Уничтожайте упаковочные материалы с соблюдением местных правил.
- Оборудование содержит хладагент, требующий правильной утилизации. При уничтожении блока после завершения эксплуатационного цикла, его следует направить в специализированный утилизационный центр или вернуть авторизованному дилеру для проведения корректных утилизационных процедур.

ПРЕДУПРЕЖДЕНИЕ:

Не отключайте сплит систему путем отключения электропитания. Блок должен отключаться только с помощью пульта дистанционного управления.

Описание системы

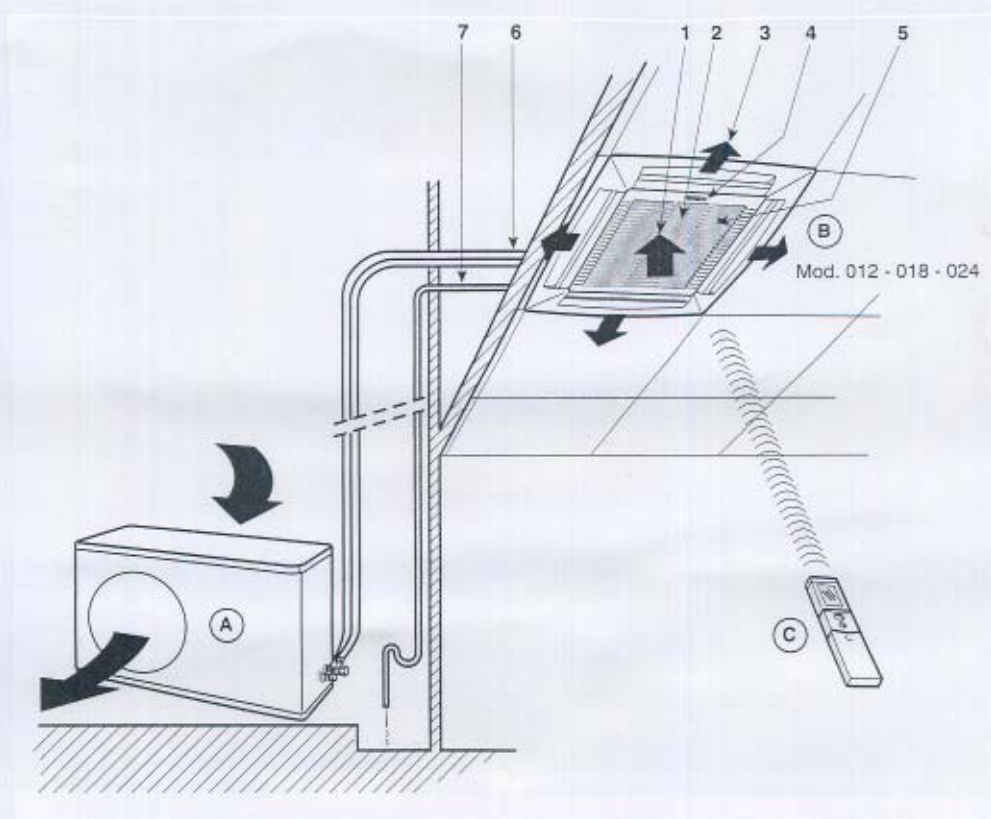

- A. Наружный блок
- B. Внутренний блок
- C. Пульт дистанционного управления (если виден)

- 1. Всасывание воздуха
- 2. Воздушные фильтры
- 3. Подача воздуха
- 4. Световой индикатор работы и приемник сигналов дистанционного управления
- 5. Заводская табличка
- 6. Соединительные трубопроводы
- 7. Дренаж конденсата (открытый)

40 GKX

Сигнальные лампочки и управление блока

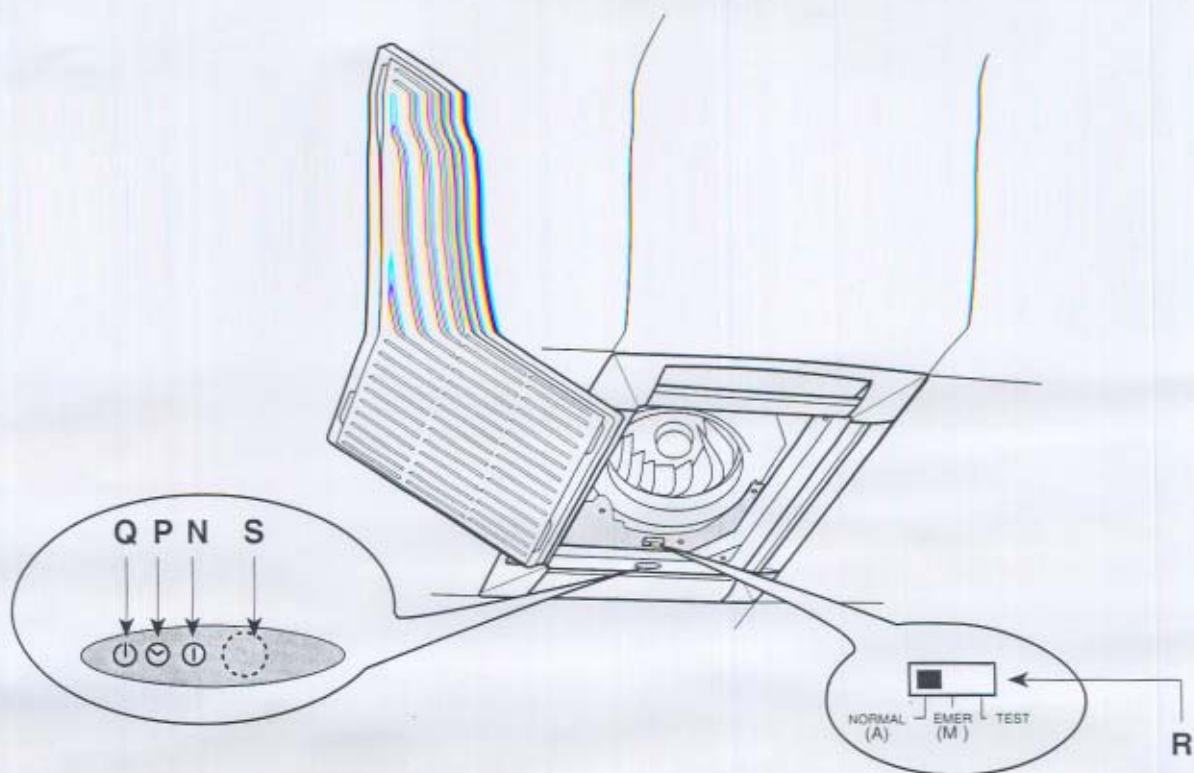

N ① Зеленая лампочка: Сигнал ВКЛ/ВЫКЛ (ON/OFF)

P ☉ Желтая лампочка: Когда светится, таймер включен (ON)

Q ☹ Красная лампочка: Когда светится – сработало одно из защитных устройств

R Режимный переключатель (может использоваться только специально подготовленным персоналом по монтажу и обслуживанию): Переключатель имеет три положения: «normal» – нормальный режим (A), «emergency» - аварийный режим (M) и «test» - режим проверки. Положение «нормальный режим» (A) предназначено для обычного режима работы блока. Положение «аварийный режим» (M) используется в ситуациях, когда не работает пульт дистанционного управления (например, разряжены батарейки) или он потерян. Когда переключатель находится в этом положении, кондиционер будет поддерживать температуру равную 23 °С при следующих условиях:

- Скорость вентилятора: автоматический режим
- Направляющие решетки: автоматический режим
- Режим таймера: отключено.

В аварийном режиме эксплуатации кондиционер не может принимать сигналы от пульта дистанционного управления.

При возврате к дистанционному управлению переведите переключатель в нормальный режим работы.

«Положение проверки - test» (режим может активироваться открытием панели управления). В этом режиме кондиционер будет работать в режиме охлаждения и может быть отключен при нажатии на любую кнопку на пульте или возвращен в нормальный режим переключением кнопки.

S Приемник сигнала от пульта управления

ПРИМЕЧАНИЯ:

- Когда индикатор N ① мигает, кондиционер неисправен.
 - Когда мигает индикатор P ☉, имеет место обрыв питания; этот индикатор светится только когда активен режим таймера.
 - Когда светится индикатор Q ☹, это означает, что сработало одно из защитных устройств
 - Перечень защитных устройств в блоке приведен в таблице «Защитные устройства»
- Срабатывание защитного устройства еще не свидетельствуют о неисправности блока или системы.

После некоторого времени (которое различно для каждого защитного устройства) кондиционер автоматически вернется в рабочее положение.

Для обеспечения эффективной работы кондиционера следует проводить проверки и сервисные процедуры в соответствии с таблицей.

Рекомендуемые интервалы обслуживания могут изменяться в зависимости от конкретных условий эксплуатации, например, в условиях значительной запыленности и т.п.

Таблица 1: Периодические сервисные процедуры

Внутренний блок	Каждые 6 месяцев	Каждый год
Очистить воздушный фильтр (2) Очистить трубопровод слива конденсата (2) Сменить батарейки в пульте управления	<ul style="list-style-type: none"> • (1) • 	<ul style="list-style-type: none"> •
Наружный блок	Каждые 6 месяцев	Каждый год
Очистить теплообменник наружного блока внутри (2) Очистите струей воздуха электрические части (2) Проверьте надежность электрических соединений (2) Очистите ось вентилятора (2) Проверьте крепления вентиляторного блока (2) Очистите дренажный поддон (2)		<ul style="list-style-type: none"> • • • • • •

(1) Увеличить частоту обслуживания в зонах повышенной запыленности

(2) **Операции, которые должны проводиться квалифицированным персоналом по сервису. См. «Руководство по монтажу»**

Комфортный режим и минимальное энергопотребление



Поддерживайте температуру воздуха в помещении на комфортном уровне

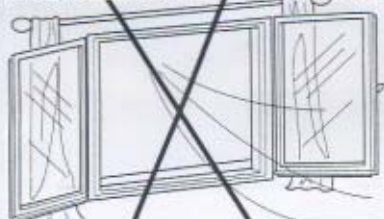

Открывайте окна и двери только при крайней необходимости

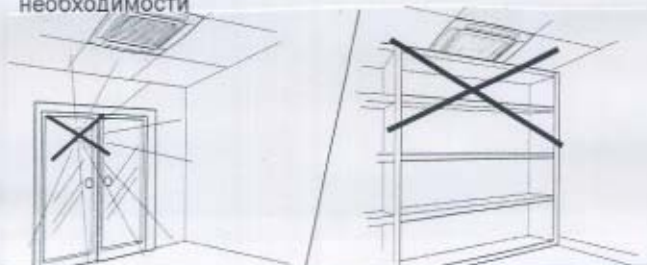

При охлаждении избегайте прямых солнечных лучей в комнату: используйте занавеси и жалюзи. Не закрывайте входные и выходные отверстия внутреннего блока – это приведет к снижению охлаждающего эффекта и неправильной работе кондиционера.

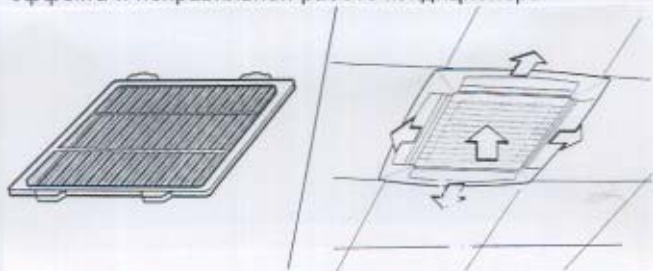

Убедите, что воздушные фильтры чистые. Убедитесь в равномерном распределении воздуха в комнате за счет правильной регулировки направления воздушного потока

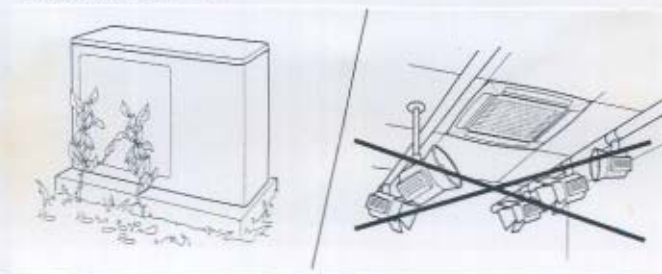

Периодически очищайте зону вокруг наружного блока и вход воздуха, чтобы избежать снижения циркуляции воздуха. Не допускайте размещение источников тепла вблизи кондиционера: могут быть повреждены панели

Правильная очистка

- Выключите блок и отключите электропитание

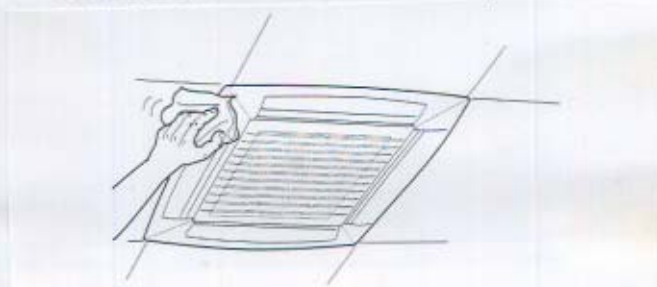

Используйте только мягкую, чистую тряпку и мягкий очиститель. Не используйте воспламеняющиеся жидкости, абразивные пасты, которые могут повредить панели. Для очистки дистанционного управления используйте только сухие тряпки.

Перед длительной остановкой

Необходимо очистить фильтр и заменить его

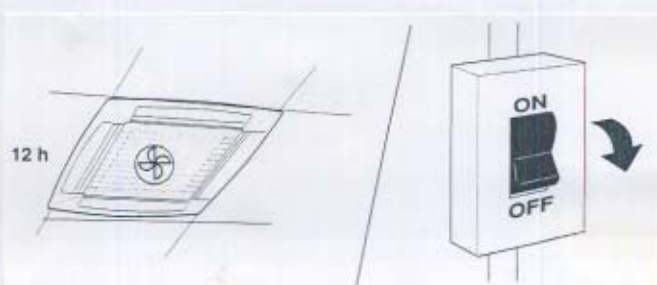

Включите блок в работу на полдня в режиме только вентиляции, чтобы высушить внутренние части. Переведите блок в положение OFF и подождите не менее 3 минут перед отключением электропитания

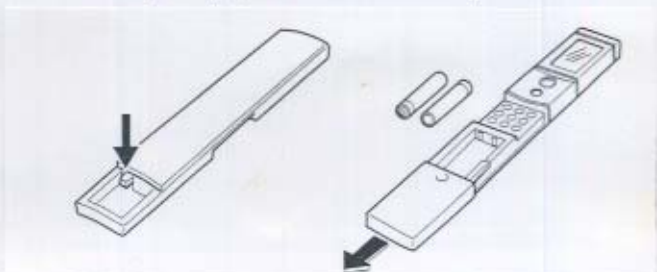

Удалите батарейки из пульта управления

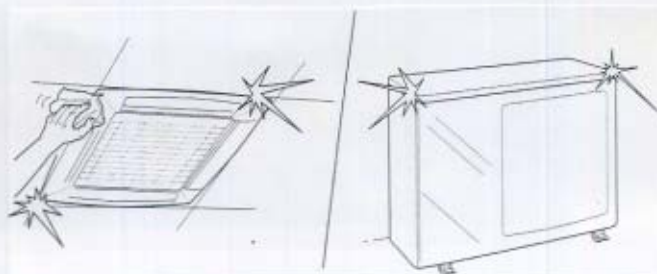

Очистите внутренний и наружный блоки

Инфракрасный пульт дистанционного управления (если используется)

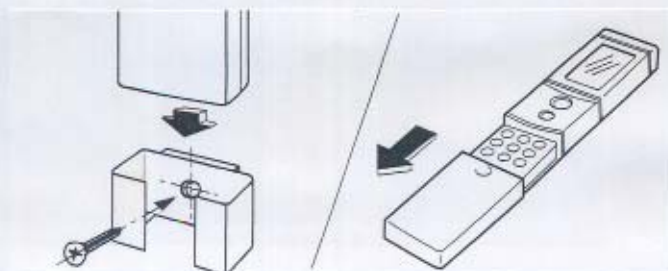

Закрепите на стене с помощью винта держатель пульта. Пульт работает от двух не перезаряжаемых батареек типа IEC LR03 1,5 В. Затененный дисплей и уменьшение радиуса действия пульта свидетельствует о том, что батарейки разряжены.

Как вставить батарейки:

Батарейки из пульта содержат загрязняющие вещества. При замене они должны уничтожаться в соответствии местными требованиями. Откройте сдвигающуюся крышку.



Удалите крышку нажав на пластиковую защелку на задней стороне пульта управления.

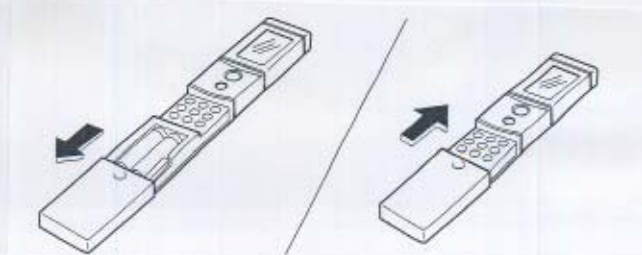

Вставьте батарейки, соблюдая полярность, указанную на корпусе пульта; закройте крышку.



Максимальный радиус действия пульта составляет примерно 6 метров. Между пультом и блоком не должно быть препятствий (например, занавесок или предметов). Попадание прямого солнечного света на приемник сигнала может влиять на качество приема сигнала. Пульт управления должен направляться на приемник внутреннего блока, после чего следует нажимать клавиши с соответствующими функциями. Звуковой сигнал «бипер» свидетельствует о том, что сигнал принят. Если сигнал не принят, то необходима новая передача сигнала нажатием кнопок E, F, L или J, находящиеся под сдвижной крышкой. После сигнала «бипер» проверьте высветившуюся на дисплее функцию и, при необходимости, откорректируйте выбранный режим. Во время передачи сигнала на дисплее появляется сигнал 1▲. Пока высвечивается символ 1▲ нельзя посылать другие сигналы. Прежде, чем послать другой сигнал, проверьте что символ 1▲ отключен.

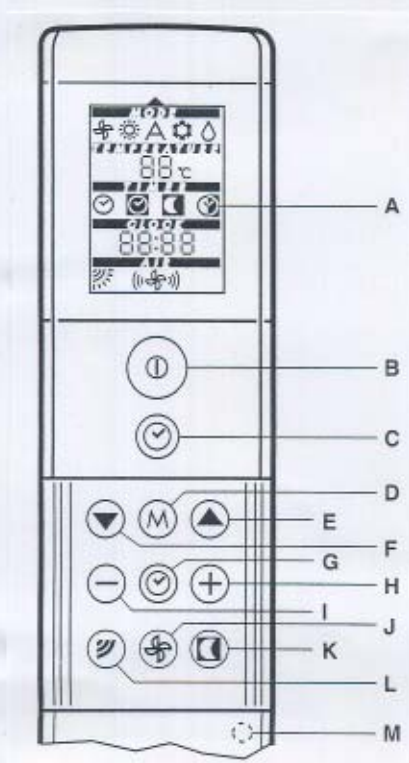

- A. Дисплей
- B. Кнопка ON/OFF (вкл/выкл)
- C. Кнопка включения таймера (ON/OFF)
- D. Кнопка выбора режима
- E. Кнопка повышения температуры
- F. Кнопка понижения температуры
- G. Кнопка выбора программы таймера
- H. Кнопка установки времени или таймера в часах (вверх)
- I. Кнопка установки времени или таймера в часах (вниз)
- J. Кнопка выбора скорости вентилятора
- K. Кнопка ночного режима
- L. Положение направляющих на выходе воздуха
- M. Кнопка установки времени

Дисплей выбора функций

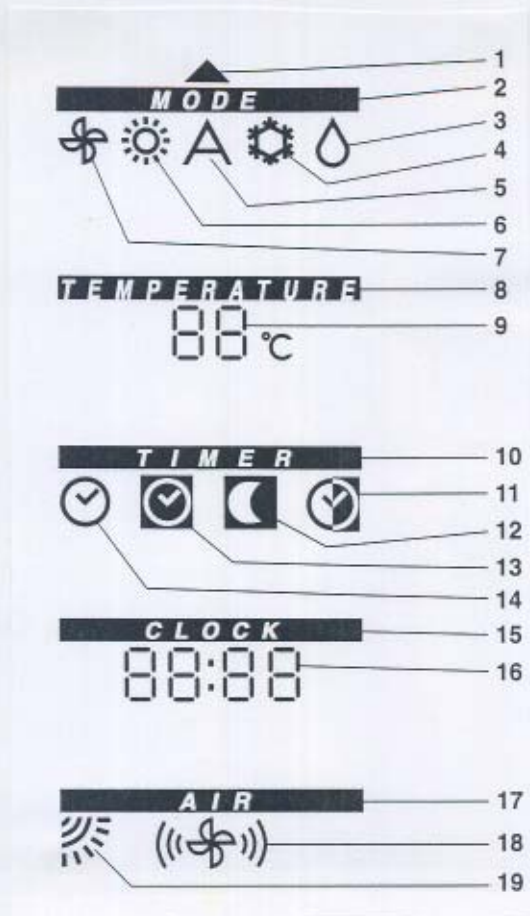

1. Символ передачи сигнала
2. Дисплей эксплуатационного режима
3. Только осушение
4. Охлаждение и осушение
5. Автоматический режим
6. Обогрев
7. Вентиляция (работает только вентилятор)
8. Дисплей температуры
9. Выбранная температура
10. Дисплей рабочего режима таймера
11. Комбинированная программа пуск/остановка таймера
12. Функция ночной остановки
13. Программа остановки
14. Программа пуска
15. Дисплей времени
16. Фактическое время или время запрограммированного пуска/остановки
17. Дисплей воздушных функций
18. Скорость вентилятора
19. Работа направляющих воздуха на выходе

Таблица II: Защитные устройства кондиционера

Тип защиты	Условия срабатывания
Предотвращение подачи холодного воздуха (активна в режиме нагрева)	Вентилятор в автоматическом режиме  : внутренний вентилятор отключен (OFF) и красная сигнальная лампочка включена в выбранном режиме
Цикл оттаивания (активна в режиме нагрева)	Внутренний и наружный вентиляторы отключены и красная лампочка включена направляющие в положении противоположном выбранному
Защита электроннагревателя (только для блока с электроннагревателем)	Вентилятор останавливается через 30 с после отключения блока (красная сигнальная лампочка включена)
Защита от замораживания (активна в режиме охлаждения и осушки)	Компрессор и наружный вентилятор отключен
Защита от частых включений/выключений компрессора	Компрессор выключается на приблизительно 3 минуты

Предупреждение:



Модели с электрообогревателями: блок оборудован двумя термостатами – один с автоматическим, другой с ручным возвратом в исходное состояние. Если термостат с ручным возвратом также разрывает цепь, то выясните причину и устраните неисправность. Отключите и включите питание электроннагревателей для возврата термостата в исходное положение. В режиме теплового насоса кондиционер пройдет через несколько циклов оттаивания чтобы удалить лед скопившийся на наружном блоке при очень низких температурах наружного воздуха. Во время этих циклов вентилятор внутреннего блока останавливается и не может быть включен, пока не завершится цикл оттаивания.



Использование дистанционного управления (если применяется)





Пуск/остановка (кнопка В)



Когда кондиционер находится в нерабочем состоянии, на пульте дистанционного управления будет высвечиваться только фактическое время (если высвечиваются другие символы, то отключите дистанционное управление нажав кнопку В ).

Для того, чтобы включить кондиционер нажмите кнопку В ; загорится индикатор N  на внутреннем блоке; на дисплее высветятся функции, которые были выбраны и запомнены в последний раз: соответственно, кондиционер начнет работать в соответствии с выбранными функциями.

Если кондиционер не подтвердит сигналом «beep» принятие команды от пульта дистанционного управления и индикатор N  не загорится, то пульт дистанционного управления необходимо отключить (нажав на кнопку В ) и затем процедура пуска должна быть повторена.

Для того, чтобы остановить кондиционер, нажмите кнопку В ; все индикаторные лампочки на внутреннем блоке должны погаснуть и на пульте дистанционного управления будет высвечиваться только фактическое время.

Если кондиционер не останавливается, то следует снова включить пульт (нажав кнопку В ) и повторить описанную операцию. В некоторых определенных рабочих условиях вентилятор будет продолжать работать в течение 30 секунд после остановки кондиционера: в этом случае индикаторная лампочка Q  на внутреннем блоке будет продолжать светиться.

Если кнопку В  (пуск кондиционера) нажать сразу же после остановки, то компрессор не будет работать в течение 3 минут из-за действия внутренней защиты от частых пусков компрессора; в этом случае индикаторная лампочка Q  на внутреннем блоке также будет светиться.

Блок будет издавать сигнал «beep» только в том случае, когда сигнал от пульта принят правильно.



Режим таймера вкл/выкл

Эта кнопка позволяет кондиционеру работать в режиме таймера в соответствии с программой выбранной кнопкой G .

Когда эта функция включена, индикаторная лампочка P  на внутреннем блоке светится.

При отключении электропитания индикаторная лампочка P  будет мигать и блок останется в рабочем состоянии, действующем перед отключением питания.

Отключения питания будут дезактивировать режим таймера: для того, чтобы сделать режим таймера вновь активным, дважды нажмите кнопку C .



Выбор режима работы (кнопка D)

Эта кнопка позволяет выбрать режим работы кондиционера. Различные опции бывают доступны в зависимости от модели. Повторяющимися нажатиями этой кнопки будут последовательно выбираться доступные режимы и на дисплее будут высвечиваться соответствующие символы в то время, как кондиционер будет подтверждать получение команды сигналом «beep».

Символ на дисплее



Охлаждение с осушкой



Обогрев (если доступен в данной модели)



Автоматический режим. Кондиционер автоматически переключается из режима обогрева (там, где это доступно) в режим охлаждения и наоборот, обеспечивая поддержание заданной температуры)



Только осушка. Кондиционер удаляет влагу из воздуха, не изменяя температуры воздуха в помещении.



Вентиляция (работает только вентилятор)



Регулирование температуры



ВВЕРХ (кнопка E)



ВНИЗ (кнопка F)

Нажимая кнопки ВВЕРХ (E ) и ВНИЗ (F ) можно увеличивать и уменьшать желаемую температуру воздуха в помещении.

Кондиционер будет подтверждать получение команды сигналом «beep» и величина задаваемой температуры на дисплее будет соответственно изменяться. Температура может быть установлена в диапазоне от 18 °С до 29 °С с интервалами в 1 °С.

В режиме охлаждения, если выбранная температура выше, чем температура воздуха в помещении, то кондиционер не будет включаться. То же относится и к режиму обогрева, если выбранная температура ниже, чем температура воздуха в помещении.



Выбор режима работы таймера (кнопка G)

Нажимая кнопку G  можно последовательно выбирать одну из следующих программ:

Символ на дисплее

Нет символа Непрерывная работа (таймер отключен)



Программируемый пуск



Программируемая остановка







Комбинированная программа: Кондиционер в циклическом режиме включается и выключается в соответствии с программой

Программируемое время пуска

Нажимайте кнопку G  до тех пор, пока на дисплее не появится символ, соответствующий программируемому пуску кондиционера; выберите желаемое время пуска следующим образом:

- После установления программы таймера (в рассматриваемом случае программируемый пуск) на дисплее появится время запрограммированное в последний раз:

88:88

- Новое время пуска может быть установлено нажимая кнопки H  и I  до тех пор, пока на дисплее не появится желаемое время. Каждое нажатие кнопки изменяет время на 15 минут, от 0:00 до 23:45. Чтобы подтвердить выбор необходимо нажать кнопку C ; индикаторная лампочка P  на блоке будет светиться и кондиционер будет готов к включению в заданное время. Если подтверждающий сигнал посылается (нажав на кнопку C ) когда кондиционер работает, то он отключится и затем запустится во вновь запрограммированное время.

Программируемое время остановки

Нажимайте кнопку G  до тех пор, пока на дисплее не появится символ, соответствующий программируемой остановки кондиционера. Установите желаемое время остановки таким же образом, как это было описано выше.





Чтобы подтвердить выбор необходимо нажать кнопку C .



Индикаторная лампочка P  на блоке будет светиться и кондиционер включится в работу.

Если подтверждающий сигнал посылается (нажав на кнопку C ) когда кондиционер не работает, то он включится и затем остановится во вновь запрограммированное время.

Комбинированное программирование

Комбинированная программа (выбор последовательности времени пуска и остановки) будет включать и выключать кондиционер каждый день в заданное программой время без необходимости вмешательства пользователя. Для того, чтобы сделать функцию активной проделайте следующее:

1. Нажимайте кнопку G  до тех пор, пока на дисплее не появится символ, соответствующий программируемому пуску кондиционера; установите желаемое время пуска таким же образом, как это было описано в разделе «Программирование времени пуска».
2. Вновь нажмите кнопку G , чтобы выделить символ, соответствующий программируемой остановке кондиционера и установите желаемое время остановки.
3. Нажимайте кнопку G  до тех пор, пока на дисплее не появится символ, соответствующий комбинированному программированию; вместе с этим символом появляются символы программ пуска и остановки с соответствующими запрограммированными значениями времени.
4. Чтобы подтвердить выбор необходимо нажать кнопку C ; индикаторная лампочка P  на блоке будет светиться.
5. Если запрограммированные значения времени пуска и остановки совпадают, то комбинированный режим работы не будет функционировать.

Режим работы с таймером может быть отменен в любой момент нажатием на кнопку C ; индикаторная лампочка P  на внутреннем блоке погаснет и на дисплее пульта дистанционного управления исчезнет символ, соответствующий режиму работы с таймером.

Кондиционер будет сохранять в памяти тот режим, в котором он работал в это время: ВКЛ, если он работал; ВКЛ, если он был выключен.





Когда функционирует режим работы с таймером (светится индикаторная лампочка P ) на пульте дистанционного управления будет высвечиваться символ, соответствующий текущей программе таймера, и будет высвечиваться фактическое время.

Когда выбран режим с программируемым пуском или остановкой и рабочий цикл был проведен в заданное время, кондиционер будет оставаться в выбранном режиме работы с таймером. Чтобы изменить режим работы, необходимо вручную пустить или остановить кондиционер, или выбрать новую программу, нажав кнопку C .

В случае отключения электропитания во время работы в режиме таймера, кондиционер повторно запустится (когда электропитание восстановится) и вернется к режиму работы, действующему перед отключением электропитания: индикатор P  на внутреннем блоке будет мигать, показывая что режим таймера отключен, Чтобы повторно активировать режим таймера, дважды нажмите кнопку C



Регулировка времени (кнопки H и I)





Для того, чтобы установить время для программ работы с таймером, выбранным с помощью кнопки G , нажимайте кнопки H  и I . Кнопки H  и I  также используются для регулировки времени, показываемого на дисплее в разделе ВРЕМЯ.



Выбор скорости вентилятора (кнопка J)

Скорость вентилятора можно выбирать нажимая кнопку J .

Символ на дисплее

-  Низкая скорость (для работы в ночное время)
-  Средняя скорость
-  Высокая скорость (чтобы достичь заданной температуры)
-  Автоматически выбор скорости (скорость вентилятора будет автоматически переключаться в режим обеспечивающий оптимальный комфорт). Когда активна эта функция, пунктирные функции будут мигать.



Ночная остановка (кнопка К)

Эта функция обеспечивает поддержание комфортных условий в ночное время с учетом суточных изменений метаболизма человеческого организма.

Через один час после активизации этой функции поддерживаемая кондиционером температура воздуха увеличится на 1 °С (в режиме охлаждения) или уменьшится на 1 °С (в режиме обогрева), через 2 часа изменится на 2 °С и через 5 часов кондиционер полностью остановится.

Система будет автоматически работать с низкой температурой вентилятора, чтобы уменьшить уровень шума.

Когда эта функция активна, пульт дистанционного управления будет показывать время когда кондиционер полностью остановится

Чтобы отключить эту функцию нажмите кнопку C ☺.



Положение направляющих на выходе воздуха из кондиционера (кнопка L)

Для того, чтобы оптимизировать распределение воздуха в помещении, направление воздуха может изменяться. Последовательно нажимая кнопку L , можно выбирать положение направляющих.

Символ на дисплее



Автоматический режим.

Направление воздушного потока изменяется автоматически. В режим охлаждения направляющие будут направлять воздушный поток вдоль потолка; в режиме нагрева воздух направляется вниз по направлению к полу, перемешивая воздушный объем и предотвращая его температурное расслоение.

Символ на дисплее

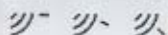

Могут быть выбраны 6 положений.

Направляющие могут быть отрегулированы, чтобы обеспечивать 6 различных направлений потока воздуха.





Режим качания

Направляющие движутся непрерывно снизу вверх, чтобы обеспечивать лучшее распределение воздуха.

Регулировка часов (кнопка M)

Чтобы настроить показания часов, установите пульт дистанционного управления в положение ВКЛ, нажав кнопку В  (после того, как были вставлены батареи).

Для того, чтобы установить время, показываемое в разделе ЧАСЫ, сделайте следующее:

- Мягко нажмите на утопленную кнопку в правом углу полости для установки батарей в пульте ДУ с помощью заостренного предмета (например, шариковой ручки): замигают символы, соответствующие часам. Используя кнопки H  и I , установите текущее время дня.
- Нажмите на утопленную кнопку второй раз и числа, соответствующие минутам, начнут мигать. Отрегулируйте значения в соответствии с текущим временем аналогичным образом.
- Нажатие утопленной кнопки в третий раз активирует режим часов.

Неисправности

После установки батареек в пульт дистанционного управления дисплей не работает:

- Батарейки разряжены или не соблюдается полярность; замените батарейки и проверьте полярность.

После нажатия на утопленную кнопку настройки часов, показания времени (часы) не мигают:

- Вы неправильно нажали на утопленную кнопку; нажмите скругленным острием, не прилагая чрезмерных усилий.

При нажатии на любую кнопку на дисплее появляются все символы:

- Во время настройки часов утопленная кнопка оказалась заблокированной, возможно, из-за чрезмерного усилия нажатия. Пульт дистанционного управления неисправен – замените на новый.

При нажатии на кнопку пуска кондиционер не издает сигнал «beer»:

- Основной выключатель питания находится в положении ВЫКЛ – переведите в положение ВКЛ.
- Разряжены батареи пульта дистанционного управления – замените батареи
- Пульт дистанционного управления не направлен на приемник сигнала на внутреннем блоке – отключите пульт и повторите операцию направляя пульт строго на приемник.
- На линии между пультом и приемником на блоке имеются препятствия (занавеси, предметы и др.) – повторите процедуру после удаления препятствий.
- На приемник на внутреннем блоке или на пульте управления попадает интенсивный солнечный свет – избегайте попадания прямых солнечных лучей на приемник, задвиньте шторы или закройте жалюзи, или перенесите пульт управления в другое место.
- Передача сигнала может блокироваться из-за влияния посторонних электромагнитных полей – старайтесь избегать работы с пультом во время эксплуатации компьютеров или других домашних приборов (кухонных комбайнов, кофемолок и др.) вблизи от кондиционера. Также на работу пульта могут оказывать влияние сотовые и радиотелефоны.

При нажатии на кнопку остановки кондиционер не прекращает работу и не подтверждает получение команды сигналом «beer»:

- Разряжены батареи пульта дистанционного управления – замените батареи
- Пульт дистанционного управления не направлен на приемник сигнала на внутреннем блоке – отключите пульт и повторите операцию направляя пульт строго на приемник.
- На линии между пультом и приемником на блоке имеются препятствия (занавеси, предметы и др.) – повторите процедуру после удаления препятствий.
- На приемник на внутреннем блоке или на пульте управления попадает интенсивный солнечный свет – избегайте попадания прямых солнечных лучей на приемник, задвиньте шторы или закройте жалюзи, или перенесите пульт управления в другое место.
- Передача сигнала может блокироваться из-за влияния посторонних электромагнитных полей – старайтесь избегать работы с пультом во время эксплуатации компьютеров или других домашних приборов (кухонных комбайнов, кофемолок и др.) вблизи от кондиционера. Также на работу пульта могут оказывать влияние сотовые и радиотелефоны.

При нажатии на кнопку остановки, кондиционер подтверждает принятие сигнала звуком «beer», но вентилятор не останавливается и сигнальная лампочка Q  продолжает светиться.

- Подождите 30 секунд, после чего кондиционер должен остановиться.

При нажатии на кнопку задания какой-либо функции, на пульте высвечивается символ, соответствующий этой функции, но кондиционер не подтверждает получение команды звуком «beer» и не выполняет этой функции.

- Разряжены батареи пульта дистанционного управления – замените батареи.
- Пульт дистанционного управления не направлен на приемник сигнала на внутреннем блоке – отключите пульт и повторите операцию направляя пульт строго на приемник.
- На линии между пультом и приемником на блоке имеются препятствия (занавеси, предметы и др.) – повторите процедуру после удаления препятствий.
- На приемник на внутреннем блоке или на пульте управления попадает интенсивный солнечный свет – избегайте попадания прямых солнечных лучей на приемник, задвиньте шторы или закройте жалюзи, или перенесите пульт управления в другое место.

- Передача сигнала может блокироваться из-за влияния посторонних электромагнитных полей – старайтесь избегать работы с пультом во время эксплуатации компьютеров или других домашних приборов (кухонных комбайнов, кофемолок и др.) вблизи от кондиционера. Также на работу пульта могут оказывать влияние сотовые и радиотелефоны.

Дисплей пульта дистанционного управления не реагирует на нажатие кнопок:

- Треугольный символ 1 ▲ светится во время передачи другого сигнала – подождите пока сигнал 1 ▲ исчезнет и затем повторите команду.

Кондиционер не запускается

- Основной выключатель питания находится в положении ВЫКЛ – переведите в положение ВКЛ.
- Сгорели предохранители в основном выключателе – замените предохранители.
- Подождите 3 минуты – возможно сработала защита от частых включений компрессора.
- Выбранная температура выше фактической температуры в помещении (или ниже в режиме обогрева).

Производительность кондиционера в режиме охлаждения (или нагрева) недостаточна

- Воздух не может свободно циркулировать.
- Расход циркулирующего воздуха недостаточен из-за загрязненного фильтра.
- Двери и/или окна открыты
- Скорость вентилятора установлена на низкую величину («low»).
- Неправильно выбрано положение направляющих – циркуляция воздуха неэффективна.

Из внутреннего блока выходит легкий туман:

- На выходе кондиционера иногда виден легкий туман – это явление возникает в некоторых условиях при смешении выходящего из кондиционера холодного воздуха с теплым воздухом в помещении.

При пуске и остановке кондиционера слышен легкий свистящий шум:

- Шум может возникать при начале циркуляции хладагента или изменении перепада давления – это нормальное рабочее явление.

Мигает индикатор N ① :

Неправильное функционирование системы. Следует вызвать специалиста и сервисной организации, предварительно проверив следующее:

- Циркуляция воздуха не нарушена из-за наличия каких-либо препятствий.
- Наружный блок не закрыт чем-либо, что мешает нормальной циркуляции воздуха.
- Трубопровод слива конденсата не засорен.

Повторно запустите кондиционер после устранения неисправностей.

Светится индикатор Q ② :

- Сработало какое-либо из защитных устройств (см. Таблицу 1).

Кондиционер испускает неприятный запах:

- Неприятный запах могут испускать вещества, собирающиеся на воздушных фильтрах; при работе кондиционера этот запах будет попадать в воздух помещения. Отключите кондиционер и очистите фильтры (как описано в разделе «Очистка фильтров»). Повторно запустите кондиционер в режиме вентиляции (работают только вентиляторы) и откройте окна, чтобы заменить воздух в помещении.

Кондиционер издает странные шумы.

- Иногда кондиционер издает странные шумы при пуске, в процессе эксплуатации или при остановке. Как правило, это происходит из-за возникающей разницы температур в пластиковых частях.

ПРЕДУПРЕЖДЕНИЕ (модели с электронагревателями):

- Если термостат с ручным возвратом разрывает цепь, то необходимо выяснить и устранить причину. Верните термостат в исходное положение выключив и включив основной выключатель.
- Если неисправность сохраняется, свяжитесь с местным авторизованным дилером.