



Thinking of you
Electrolux

канальные кондиционеры руководство по эксплуатации



МЛ 19

EACD



Добро пожаловать в мир Electrolux!

Вы выбрали первоклассный продукт от Electrolux, который, мы надеемся, доставит Вам много радости в будущем. Electrolux стремится предложить как можно более широкий ассортимент качественной продукции, который сможет сделать Вашу жизнь еще более удобной. Внимательно изучите данное руководство, чтобы правильно использовать Ваш новый кондиционер и наслаждаться его преимуществами. Мы гарантируем, что он сделает Вашу жизнь намного легче благодаря легкости в использовании. Удачи!

Оглавление

Требования по безопасности	3
Устройство кондиционера	4
Указания по эксплуатации	4
Основные функции и управление	5
Общие указания по размещению кондиционеров	20
Монтаж внутренних блоков EACD - 09 H/Eu, EACD - 12 H/Eu, EACD - 18 H/Eu, EACD - 24 H/Eu, EACD - 36 H/Eu, EACD - 48 H/Eu, EACD - 60 H/Eu	21
Монтаж наружных блоков EASO-09H U/N3 (220), EASO-12H U/N3 (220), EASO-18H U/N3 (220), EASO-24H U/N3 (220), EASO-36H U/N3 (380), EASO-48H U/N3 (380), EASO-60H U/N3 (380)	25
Предварительный запуск и проверка работы кондиционеров	29
Возможные неисправности и способы их устранения	29
Уход и техническое обслуживание	30
Утилизация	30
Сертификация	30
Технические данные	31
Гарантийные обязательства	32

В данном руководстве используются следующие символы:



Важная информация о правилах, необходимых для обеспечения Вашей личной безопасности и предотвращения выхода устройства из строя.



Общая информация и полезные советы.



Информация по охране окружающей среды.

В тексте данного руководства кондиционер может иметь такие технические названия, как «агрегат», «устройство», «оборудование».

Требования по безопасности

Общие указания

В целях обеспечения гарантии безопасной и долговременной эксплуатации монтаж кондиционера должен проводиться уполномоченными специалистами сервисной службы.

Требования по электробезопасности

- Кондиционер должен подключаться к сети электропитания в соответствии с техническими требованиями настоящего руководства, а также с действующими правилами устройства и безопасной эксплуатации электроустановок. Подключение должно проводиться квалифицированным специалистом.
- Кондиционер должен быть надежно заземлен.
- Не допускается подключение (касание) заземляющего провода к водопроводным трубам, громоотводам, телефонной линии.
- Кабель электропитания должен быть проложен таким образом, чтобы он не подвергался механическому воздействию (защемление, хождение по нему, установка посторонних предметов).
- Не допускается установка внутреннего блока в местах с прямым попаданием воды, наличием большого количества пара.
- Кондиционер не должен устанавливаться в зоне воздействия сильных электромагнитных полей.
- Расстояние от блоков кондиционера до других электронных приборов (телевизор, радиоприемник и т. п.) должно быть не менее 1 м.

Общие требования по безопасности

- Кондиционер должен быть установлен таким образом, чтобы обеспечить свободный вход и выход воздуха через вентиляционные отверстия блоков, а также свободный доступ персонала при эксплуатации и сервисном обслуживании, с учетом норм техники безопасности.
- Не открывайте защитные панели и решетки кондиционера во время работы и не вставляйте пальцы и другие предметы в отверстия.
- Перед извлечением фильтров для чистки обязательно отключите электропитание.
- Блоки кондиционера устанавливайте на достаточно прочной, обеспечивающей надежное крепление, способной выдержать вес блоков стене или опоре.
- При выборе места установки следует избегать размещения блоков вблизи нагревательных приборов и прямого воздействия на них солнечного света.
- Не размещайте кондиционер вблизи печей, бойлеров и т. п., а также вблизи агрегатов, где возможна утечка горючих взрывоопасных газов.

Назначение кондиционера

Канальный кондиционер предназначен для создания благоприятных температурно-влажностных условий в жилых, коммерческих, административных и других помещениях.

Основные функции кондиционера: охлаждение, нагрев, осушение и очистка воздуха в помещении. Кондиционер автоматически поддерживает заданную в помещении температуру в режимах охлаждения, осушения, нагрева. Он снабжен функцией включения/выключения по таймеру. Управление кондиционером осуществляется выносным проводным или дистанционным инфракрасным пультом управления, а также центральным пультом для управления группой кондиционеров.

Реализация

Устройства реализуются через специализированные и розничные торговые организации.

Устройство кондиционера

Канальный кондиционер состоит из внутреннего блока, наружного блока, соединительного трубопровода, проводного и дистанционного пультов управления, кабеля управления и электрических кабелей питания.

Внутренний блок



Наружный блок

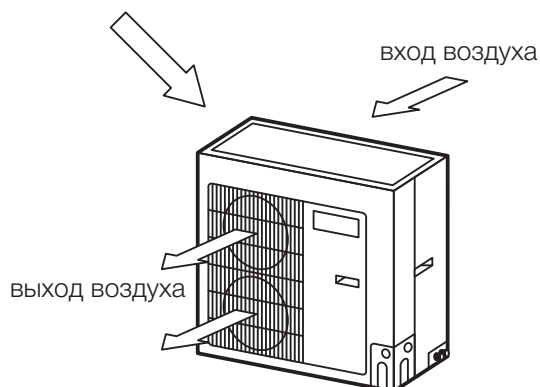
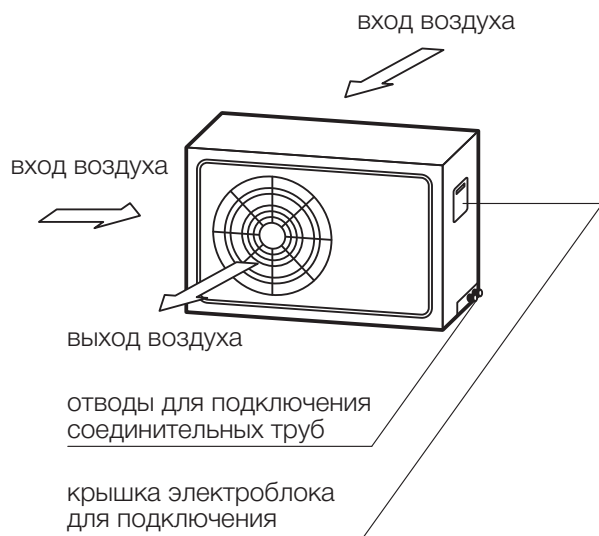

Указания по эксплуатации

Кондиционер должен эксплуатироваться в соответствии с настоящим руководством.

Рекомендуемые температурные условия эксплуатации приведены в следующей таблице.

Режим	Диапазон температуры по сухому/ влажному термометру, °С	
	внутри помещения	снаружи
Охлаждение	27/19	35/24
Обогрев	20/	7/6

Диапазон задания температуры от 16 до 30 °С.

Основные функции и управление

Внешний вид проводного пульта



№	Описание	Пояснение отображаемых данных
11	Главный*	Отображение режима «главного» пульта.
12	Индикация включенного интерфейса	Отображается, когда изделие включено, но кнопки еще не были нажаты
13	Энергосбережение	Режим энергосбережения
14	Значение температуры	Заданное или фактическое значение температуры окружающей среды
15	Электронагреватель*	Сигнал включенного электронагревателя
16	Режим осушения теплообменника	Отображается при осушении теплообменника внутреннего блока.
17	Значение времени таймера	Режим таймера
18	Тихий режим	Тихий режим (два типа: Тихий и Автоматический Тихий)
19	Установка	Индикация установки значения при настройке

* Проводной пульт данной серии спроектирован с большим набором различных режимов для широкого ряда кондиционерного оборудования.

Если Ваше оборудование конструктивно не поддерживает ту или иную функцию, описанную для данного пульта, то команда по выполнению этой функции производиться не будет.

Символы на ЖК дисплее проводного пульта



№	Описание	Пояснение отображаемых данных
1	Режим качания жалюзи*	Отображает, включен ли режим качания жалюзи
2	Режим сна	Режимы сна (3 типа: режим сна 1, режим сна 2, режим сна 3)
3	Режим работы	Различные режимы работы внутреннего модуля (охлаждение, осушение, вентиляция и обогрев)
4	Разморозка	Наружный блок находится в режиме разморозки.
5	Управление с помощью карточки*	Режим управления оборудованием с помощью карточки
6	Защита	Запрет изменения настроек и выключения дистанционно
7	Скорость вращения вентилятора	Высокая, средняя, низкая или автоматическая скорость вращения вентилятора.
8	Режим блокировки кнопок	Режим блокировки кнопок управления (кнопки, температура, включение/отключение, режим работы или энергосберегающий режим мониторинга посредством удаленного контроля)
9	Турбо	Турборежим (режим временного увеличения скорости вращения вентилятора)
10	Память (режим Restart)	Режим запоминания параметров (Внутренние блоки восстанавливают настройки, сохраненные до перерыва, вызванного сбоем электропитания)

Сенсорные кнопки

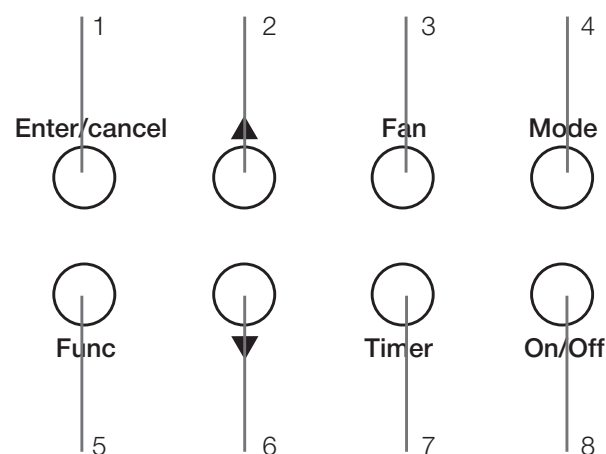

Изображения сенсорных кнопок и их обозначения на лицевой панели

№	Описание	Назначение кнопки
1	Ввод/отмена	(1) Ввод/отмена выбранного значения
2	Увеличить	(2) Нажмите и удерживайте кнопку в течение 5 с, для отображения температуры наружного воздуха.
6	Уменьшить	(1) Установка рабочей температуры для внутреннего блока в диапазоне от 16 до 30 °С (2) Установка таймера в диапазоне: 0.5–24 ч. (3) Переключение между Тихим/Автоматическим Тихим режимами или между режимами сна 1/2/3.
3	Вентилятор	Выбор высокой, средней, низкой или автоматической скорости вентиляции
4	Режим	Установка режима: охлаждение, обогрев, вентиляция, осушение
5	Функция	Переключение между функциями поворота вентилятора/ сна/турборежима/установки главного контроллера/энергосбережения/Е-нагревателя/продувки/тихого режима и т.д.
7	Таймер	Установка таймера.
8	Вкл/Выкл	Включение и выключение внутреннего блока.
Одновременно кнопка 4 (режим) и кнопка 2 (увеличить)	Функция памяти	Нажмите и удерживайте эти кнопки в течение 5 с, чтобы запустить или отменить выполнение функции памяти. (Если эта опция была ранее активирована, то после сбоя электропитания, по умолчанию, будут восстановлены режимы выбранные ранее. Если эта опция была неактивирована, то внутренний блок, по умолчанию, будет выключен после восстановления подачи питания. Функция памяти по умолчанию отключена).
Одновременно кнопка 3 (вентилятор) и кнопка 6 (Уменьшить)	Запрос с проводного контроллера типа оборудования	При выключенном с пульта оборудовании нажмите одновременно обе эти кнопки, после чего для оборудования способного работать только на охлаждение отобразится значок «охлаждение», а для оборудования способного работать на охлаждение и на обогрев отобразится значок «обогрев».
Одновременно кнопка 2 (увеличить) и кнопка 6 (уменьшить)	Блокировка	Функция работает как при работающем оборудовании так и при выключенном внутреннем блоке с пульта. Нажмите и удерживайте обе кнопки в течение 5 с для включения режима блокировки (в этом режиме, изделие не реагирует на нажатие остальных кнопок). Для выхода из режима блокировки нажмите и удерживайте эти кнопки в течение 5 с.
Одновременно кнопка 4 (режим) и кнопка 5 (функция)	Запрос и установка номера (адреса) проводного пульта	(1) При выключенном с пульта внутреннем блоке при кратковременном одновременном нажатии этих кнопок, на дисплее отобразится номер (адрес) проводного пульта (2) При выключенном внутреннем блоке, если одновременно нажать и удерживать эти кнопки в течение 5 с, то станет доступен режим установки номера (адреса) данного проводного пульта.
Одновременно кнопка 1 (вод/отмена) и кнопка 5 (функция)	Главный проводной пульт	Отображается номер (адрес) главного проводного пульта.
Одновременно кнопка 1 (вод/отмена) и кнопка 5 (функция)	Главный проводной пульт	Отображается номер (адрес) главного проводного пульта.
Одновременно кнопка 2 (увеличить) и кнопка 5 (функция)	Сброс режима управления с главного проводного пульта	При выключенном оборудовании, если одновременно нажать и удерживать в течение 5 с данные кнопки, можно отключить контроль от главного проводного пульта.

Монтаж проводного пульта и его настройка

Монтаж проводного пульта



Схема установки проводного пульта

№	1	2	3	4	5
Последовательность действий	Сделать углубление в стене для установки монтажной розетки	Задняя часть корпуса контроллера	Закрепить винтами М4×25	Передняя панель контроллера	Закрепить шурупом ST2.2×6.5

При установке следует обратить внимание на следующее:

1. Отключите вводным автоматом силовое эл. питание от оборудования.
2. Проложите 4-жильный витой кабель к месту установки пульта, а затем протяните его через прямоугольное отверстие в задней части корпуса контроллера (кабель STP 2x2 24AWG кат 5е)
3. Подсоедините заднюю часть корпуса пульта к монтажной розетке, установленной в стене, и закрепите винтами М4×25.
4. Подсоединение кабеля к проводному пульту осуществляется разъемом НК-4.
5. Затем закрепите заднюю и лицевую части пульта винтом ST2.2×6.5.

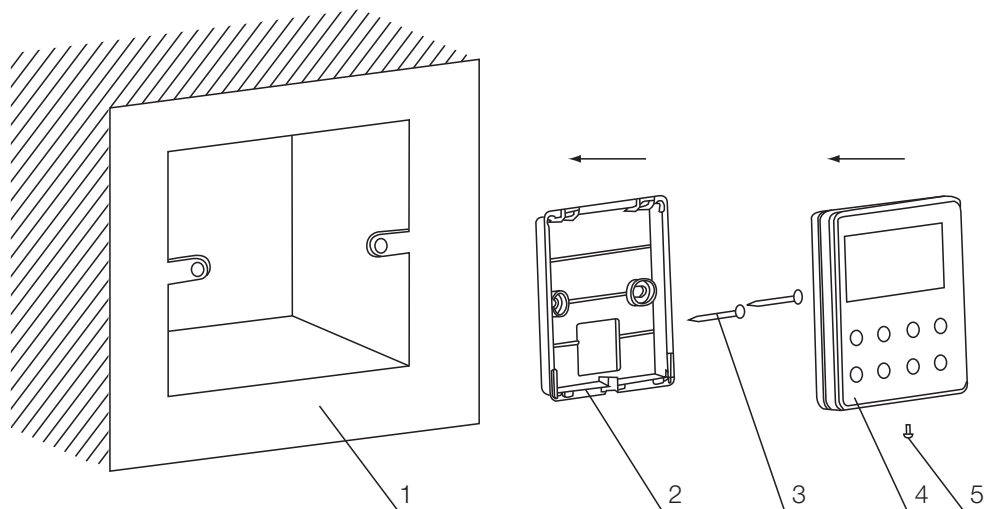

Внимание!

При соединении проводов обратите особое внимание на следующие пункты для того, чтобы избежать влияния электромагнитных помех на оборудование и выхода его из строя:

1. Для обеспечения бесперебойной работы оборудования сигнальные и силовые провода долж-

ны прокладываться отдельно. Расстояние между ними должно составлять не менее 20 см.

2. Если изделие используется в помещении, где присутствуют электромагнитные помехи, то в качестве сигнальной линии проводного контроллера необходимо использовать экранированный витой кабель.

Настройка пульта при пуско-наладочных работах

Просмотр и установка номера (адреса) проводного пульта

Просмотр номера (адреса) проводного пульта:

При выключенном внутреннем блоке кратковременно нажмите одновременно кнопки Функция и Режим, после чего на ЖК-дисплее отобразится адрес проводного контроллера.

Установка номера (адреса) проводного пульта

Нажмите одновременно кнопки Функция и Режим и удерживайте их в течение 5 с. В этом случае, на ЖК-дисплее отобразится мигающее число. Нажимая кнопки ▲ или ▼, можно изменить значение номера (адреса). После этого для подтверждения выбора нажмите кнопку Ввод/отмена.

Возможные значения номера (адреса) от 1 до 16.

Процедура просмотра и установка номера (адреса) изображена на рис. ниже:

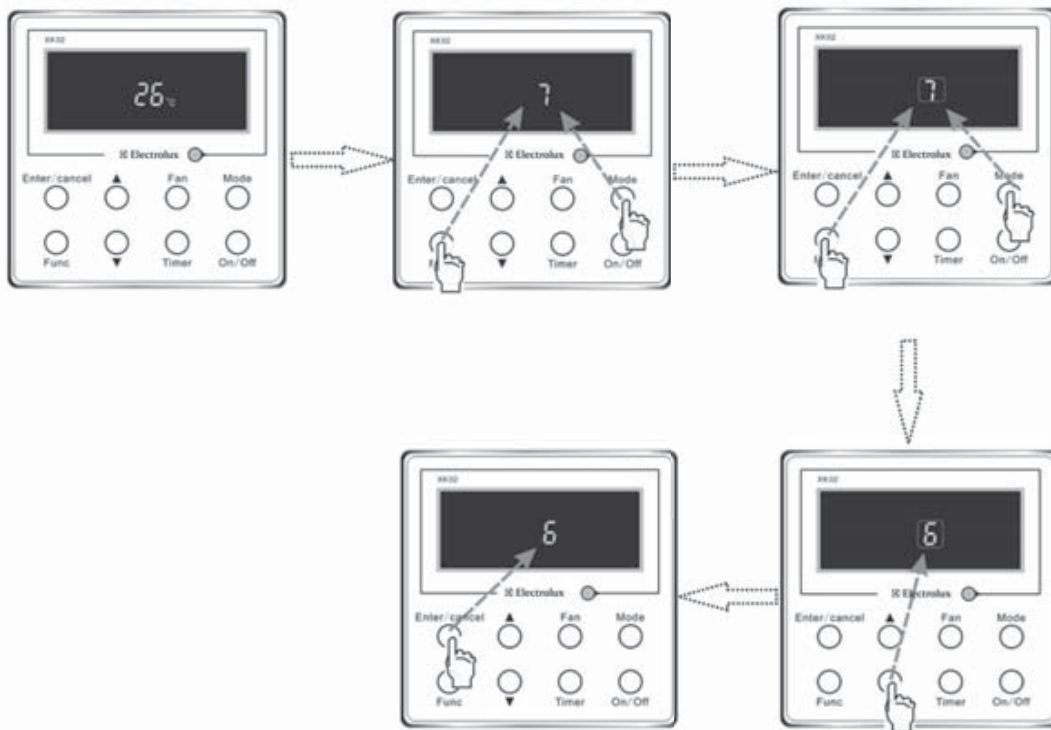

Просмотр и установка номера (адреса) проводного пульта

Установка режима MASTER/SLAVE (Главный/подчиненный)

Если режим Главный активирован, то оборудование включается в том режиме в который включен главный проводной пульт. Переключение в режимы охлаждения/нагрев происходит при переключении на главном проводном пульте. Главный проводной пульт соединен с главным внутренним блоком. Установленный номер (адрес) главного пульта совпадает с номером (адресом) главного внутреннего блока.

Работа и индикация (см. рис. ниже)

- Индикация MASTER/SLAVE отображается на ЖК дисплее:
 - если отображается надпись **MASTER**, то Вы работаете с главным пультом.
 - если надписи **MASTER** нет, то Вы работаете с подчиненным пультом.
- Установка проводного пульта в положение MASTER:
 - если при выключенных с пульта внутренних блоках нажать и удерживать кнопку Re-

жим в течение 5 с, то начнет мигать надпись **MASTER**, после чего необходимо нажать в течение 5 с кнопку Ввод/Отмена для подтверждения введенного режима.

Если в течение 5 с никаких действий не производится, то установка режима будет отменена.

- Отмена установки на пульте режима MASTER. Если при выключенном с пульта внутреннем блоке одновременно нажать кнопки Функция и Увеличить, то на пульте отобразится надпись CL, надпись **MASTER** исчезнет с экрана проводного пульта внутреннего блока.

- Просмотр номера (адреса) проводного пульта, активированного как главный.

При одновременном нажатии кнопки Функция и Ввод/Отмена на ЖК дисплее в зоне для отображения температуры появится номер (код адреса) главного пульта. Диапазон возможных адресов: 1–16. Если ни один из проводных пультов не активирован как главный, то на экране появится надпись «No».

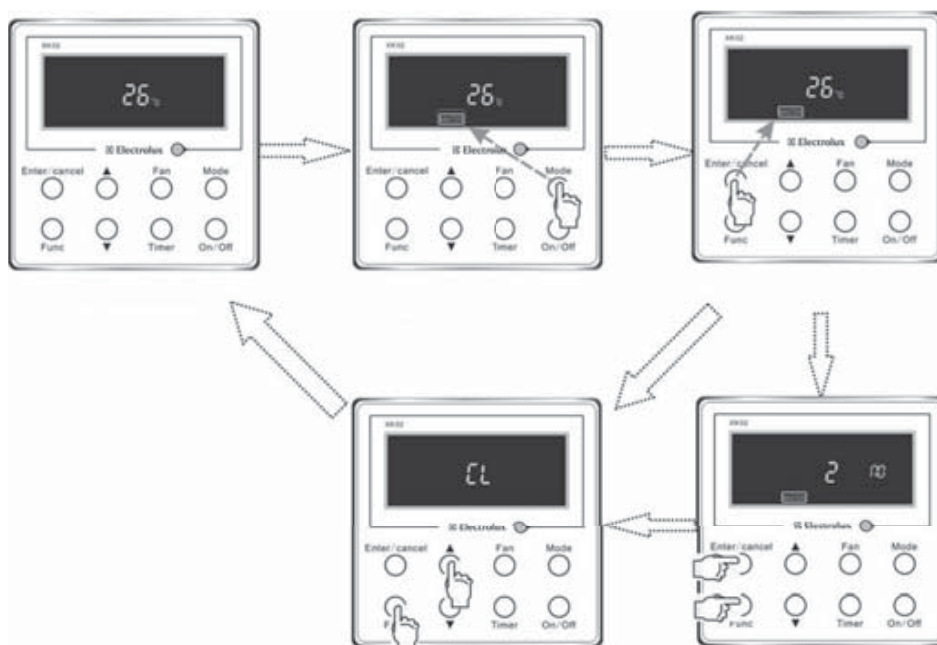

Установка режима Главный/подчиненный



Примечания:

- Если оборудование, включенное с проводного пульта активированного как главный, включено на режим «охлаждение», а внутренний блок с подчиненного пульта включить в режим «обогрев», то на экране появится сообщение о конфликте режимов.
- Если оборудование, включенное с проводного пульта активированного как главный, включено на режим «обогрев», а внутренний блок с под-

чиненного пульта включить в режим «охлаждение» или «осушение», то на экране появится сообщение о конфликте режимов.

- Если главный проводной пульт выключен или включен в режим «вентиляции», то режим работы устройства станет таким же, как и режим работы внутреннего блока, включенного с подчиненного пульта.
- Если одновременно включить несколько проводных пультов, то главным внутренним блоком будет блок с минимальным значением номера (адреса).

Эксплуатация

Включение/Выключение

Нажмите кнопку Вкл/Выкл для включения устройства.

Повторно нажмите эту кнопку для отключения устройства.



Примечания:

На рисунках снизу слева изображен дисплей пульта после подачи питания при выключенном и при включенном оборудовании при отключенном оборудовании.

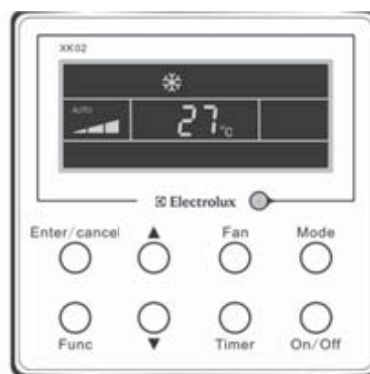

Выключенное состояние

Установка режимов

Когда оборудование включено, нажимайте кнопку Режим для переключения между режимами. Переключения осуществляются в следующей последовательности:

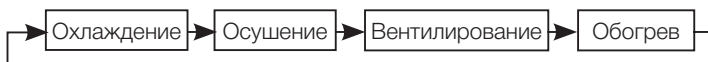

Установка температуры

Нажимайте кнопку ▲ или ▼ для повышения/уменьшения температуры. Если удерживать нажа-

Включенное состояние

той любую этих кнопок, то температура будет изменять свое значение на 1 °С каждые 0,5 с.

Для режимов охлаждения, осушения, обогрева температуру можно изменять в пределах от 16 °С до 30 °С.

В режиме вентиляции температура установлена на уровне 26 °С.

В автоматическом режиме температура не задается.

Процедура установки температуры изображена на рисунке ниже.

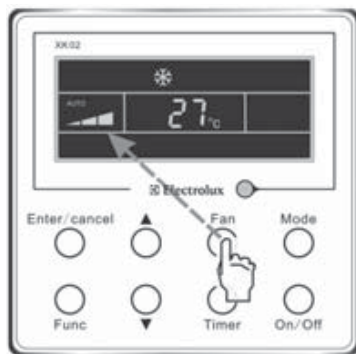

Установка скорости вентилятора

Во включенном/выключенном состоянии внутреннего блока нажимайте кнопку Вентилятор для изменения скорости вентилятора в следующей последовательности, изображенной на рисунке ниже.

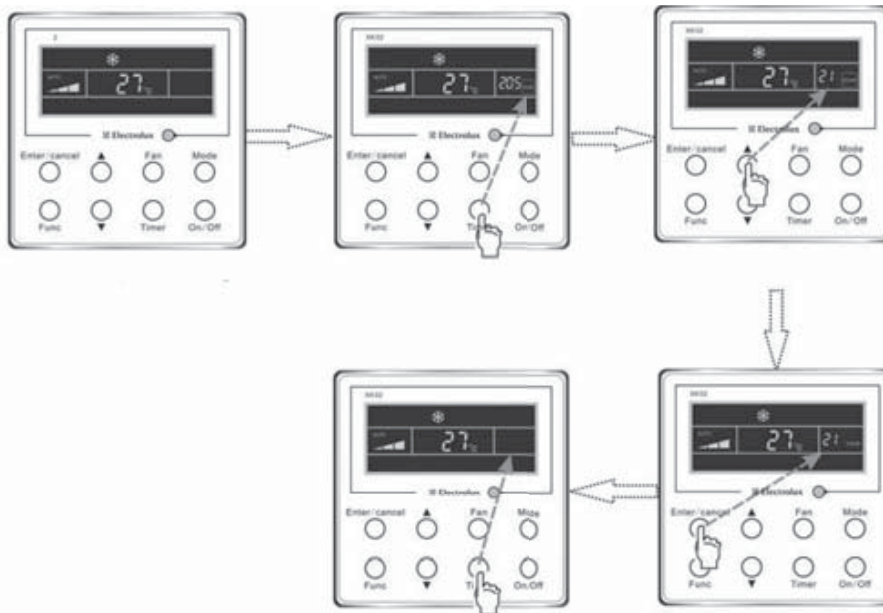
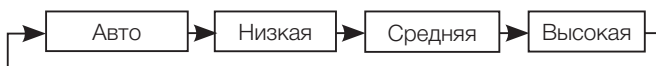
**Выключенное состояние**

Диапазон значений таймера: 0,5–24 ч. Каждое нажатие кнопок ▲ или ▼ изменяет устанавливаемое время на 0,5 ч. Если удерживать нажатой любую из этих кнопок, значение таймера будет меняться на 0,5 ч. каждые 0,5 с.

Установка режима качания жалюзи

Включение режима качания жалюзи: Нажмите кнопку Функция для активации режима качания жалюзи. На экране начнет мигать соответствующий

Установка таймера

Во включенном/выключенном состоянии внутреннего блока нажмите кнопку Таймер для включения/выключения таймера.

Установка таймера. Если нажать кнопку Таймер, не устанавливая время работы, на ЖК-дисплее отобразится время в формате xx.x часов, разряд часов будет мигать. В этом случае, нажмите кнопки ▲ или ▼ для установки времени. Для окончания настройки нажмите кнопку Ввод/отмена.

Сброс таймера. Если нажать кнопку Таймер после установки таймера, на экране не будет отображаться время в формате xx.x часов, это означает то, что таймер сброшен.

Запуск таймера на включенном изделии показан на рисунке ниже.

индикатор. После этого нажмите кнопку Ввод/Отмена для подтверждения выбора.

Отключение режима качания жалюзи. Если включен режим качания жалюзи, то для отключения этой функции нажмите кнопку Функция. На экране начнет мигать соответствующий индикатор. После этого нажмите кнопку Ввод/Отмена для подтверждения отключения данной функции.

Процедура настройки режима изображена на рисунке ниже.

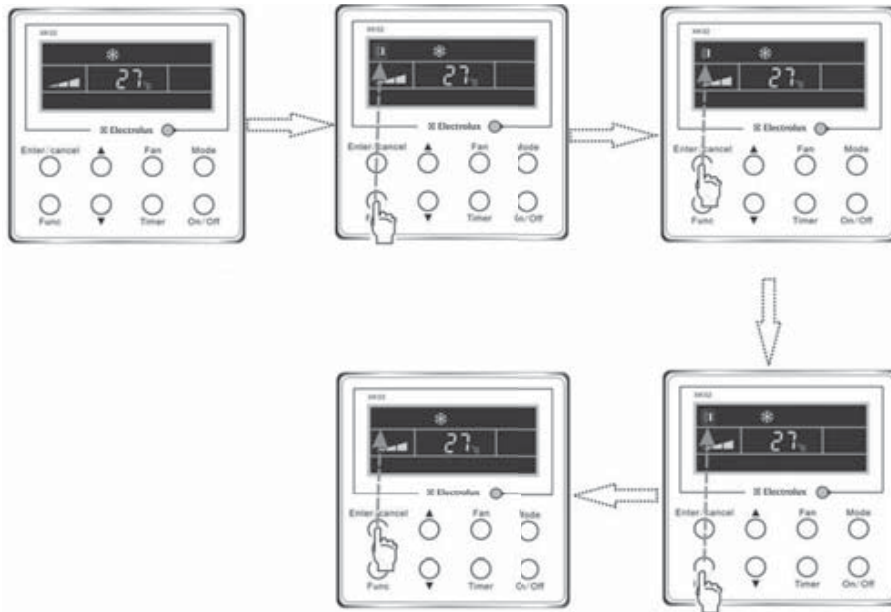

Установка режима качания жалюзи

Процедуры настройки режимов сна, турборежима, продувки и Тихого режима аналогичны описанному выше алгоритму.

Установка режима сна

Включение режима сна. Нажмите и удерживайте кнопку Функция до тех пор, пока оборудование не перейдет в режим сна. Затем нажимайте кноп-

ки ▲ или ▼ для переключения между режимами Сон 1, Сон 2, Сон 3. После этого нажмите кнопку Ввод/Отмена для включения выбранного режима.

Выход из режима сна. В режиме сна нажмите кнопку Функция. После этого нажмите кнопку Ввод/Отмена для выхода из режима.

Установка режима сна изображена на рисунке ниже.

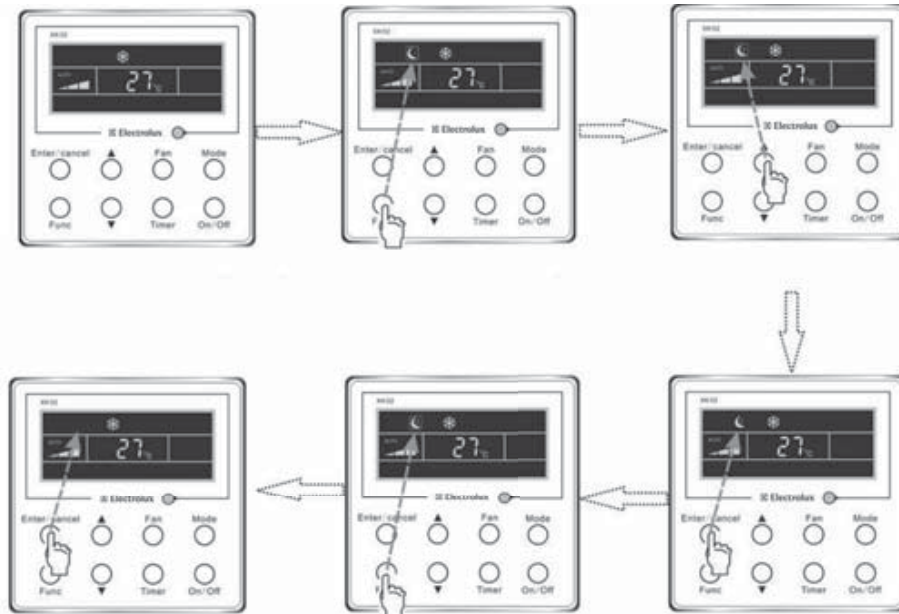

Установка режима сна

После сбоев электропитания режим сна по умолчанию выключен.

Рекомендации по использованию режимов сна

Режим сна 1

Если до этого изделие работало в режиме охлаждения или осушения, то при переходе в режим сна 1 температура в течение часа на 1 °С, в течение следующего часа температура станет увеличиваться еще на 1 °С. Больше температура изменяться не будет.

Если до этого изделие работало в режиме обогрева, то при переходе в режим сна 1 температура будет понижаться в течение часа на 1 °С, в течение следующего часа температура будет понижаться еще на 1 °С. Больше температура изменяться не будет.

Режим сна 2

Для режима охлаждения температура может быть установлена в интервалах между 16 и 23 °С, 24 и 27 °С, 28 и 29 °С или на 30 °С, каждому из них соответствует своя кривая изменения температуры в режиме сна 2. Данная зависимость изображена на рисунке ниже (Примечание: Схема применима только для заданных значений, а действительная температура должна быть привязана к конкретным временным точкам).

Пример. Температура установлена на уровне 25 °С в режиме охлаждения. После перехода в режим сна 2 температура увеличивается на 1 °С каждый час. После того, как общий прирост составит 2 °С, она зафиксировается на уровне 27 °С. Через 7 часов после перехода в режим сна температура будет снижена на 1 °С, т. е. до 26 °С. Оставшееся время температура меняться не будет.

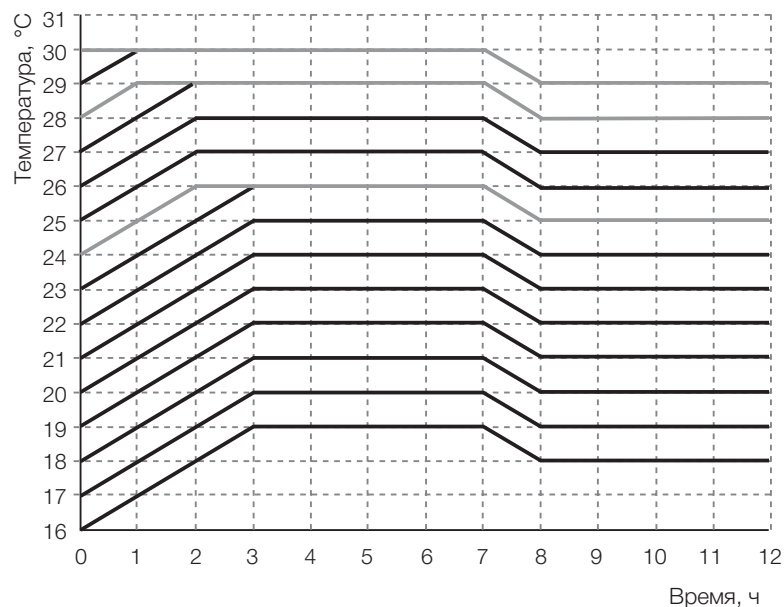

Кривые изменения температуры в режиме сна 2 для режима обогрева

Для режима обогрева температура может быть установлена на 16 °С либо в интервалах между 17 и 20 °С, 21 и 27 °С, 28 и 30 °С. Каждому интервалу соответствует своя кривая изменения температуры, все зависимости изображены на рисунке ниже:

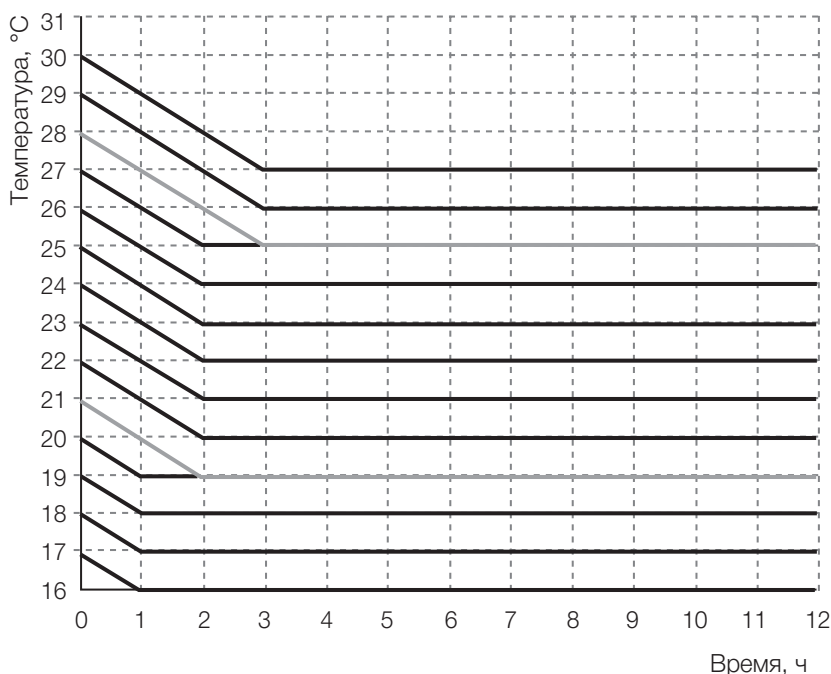

Кривые изменения температуры в режиме сна 2 для режима обогрева

Пример. Температура в режиме обогрева установлена на уровне 22 °С. После перехода в режим сна 2 температура будет снижаться на 1 °С каждый час. После того, как суммарное снижение температуры составит 2 °С (уровень достигнет 20 °С), температура зафиксируется на этом уровне

Режим сна 3

Установка кривой в режиме сна 3.

1. После перехода в режим сна 3, нажмите кнопку Таймер для самостоятельной настройки изменения температуры. В этом случае на месте таймера отобразится надпись 1 HOUR (1 час), а температура будет соответствовать последним

настройкам режима сна и отображаться в области отображения температур на ЖК дисплее.

2. Нажмите ▲ или ▼ для изменения температуры в зависимости от времени.

3. Нажмите кнопку Таймер, время изменится автоматически на 1 час, а температура останется прежней и будет видна в области отображения температур на ЖК дисплее.

4. Повторяйте шаги 2 и 3, пока настройка на 8 часов не будет окончена.

5. Для окончания настройки нажмите кнопку Ввод/Отмена.

Настройка регулировки температур в режиме сна 3 изображена на рисунке ниже.

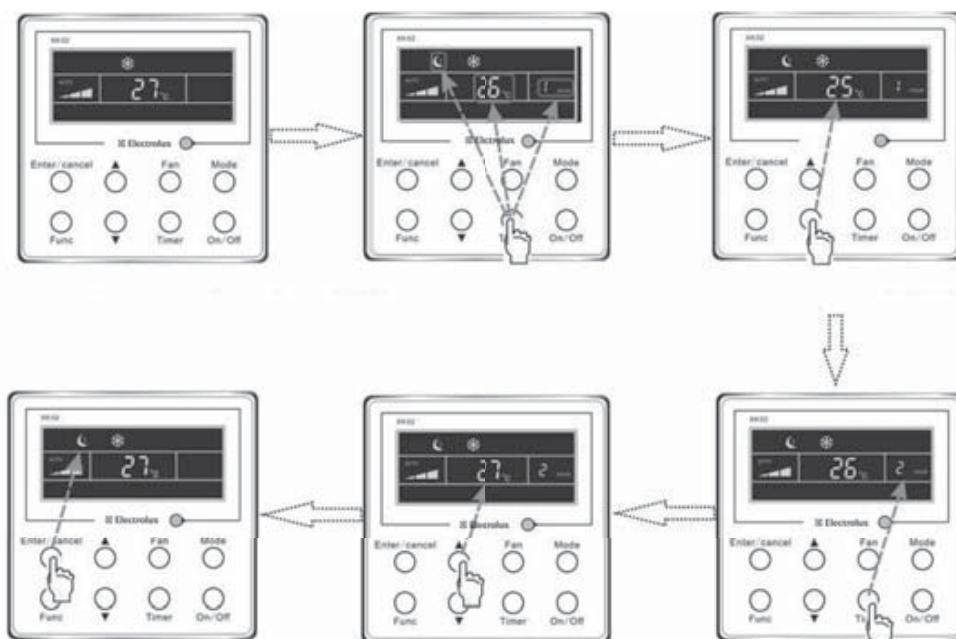

Настройка регулировки температур в режиме сна 3



Примечания

1. Если во время описанной ранее настройки нажать кнопку Функция либо ничего не нажимать в течение 5 с, то процесс настройки будет отменен.
2. По умолчанию температура в режиме сна 3 равна 26 °С. По окончании процесса настройки проводной контроллер автоматически запомнит введенные данные.

Установка турборежима

Благодаря высокой скорости вентилятора с помощью изделия можно произвести быстрое охлаждение или обогрев. Таким образом, комнатная

температура может быстро приблизиться к заданному значению.

Если устройство находится в режиме охлаждения или обогрева, нажмите и удерживайте кнопку Функция до тех пор, пока не будет выбран турборежим, для подтверждения выбора нажмите кнопку Ввод/Отмена.

Когда запущена функция турборежима, нажмите кнопку Функция, а затем Ввод/Отмена для выхода из этого режима.

Установка турборежима изображена на рисунке ниже.

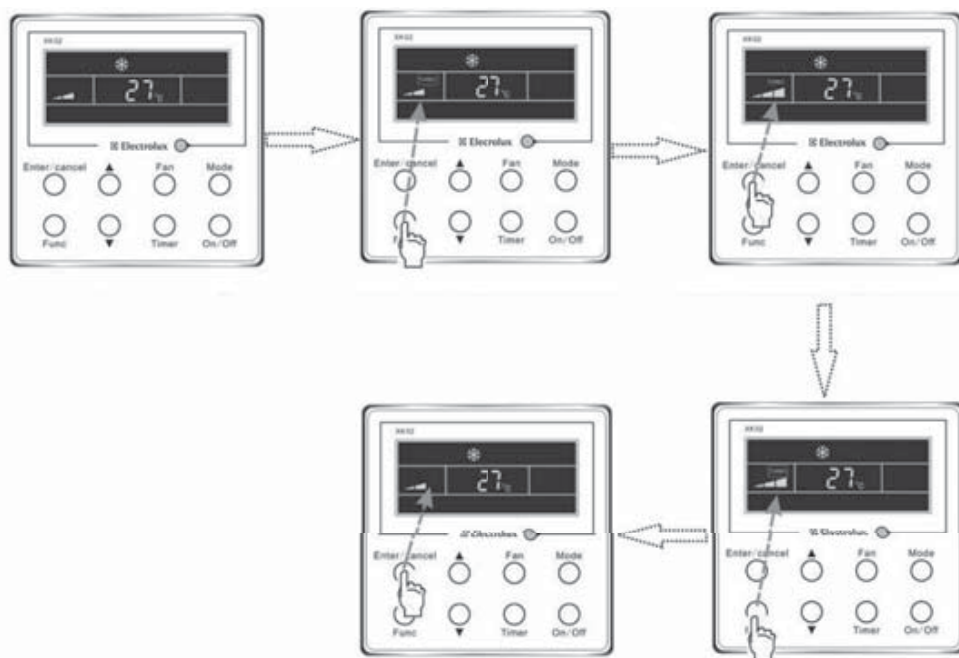

Процедура установки турборежима



Примечания

1. Если при запуске турборежима, разница между заданной и фактической температурами не более 2°С (это определяется в течение минуты), турборежим автоматически отключается.
2. Для режимов осушения и вентилирования турборежим не предусмотрен. При восстановлении работы после сбоев электропитания турборежим автоматически выключается. При включении Тихого режима турборежим выключается.

Установка режима энергосбережения

Энергосберегающий режим приводит к тому, что кондиционер начинает работать в меньшем температурном диапазоне, это становится возможным за счет увеличения минимального значения допустимых температур в режиме охлаждения или осушения, и снижения максимального значения в режиме обогрева.

Настройка энергосберегающего режима для охлаждения

Если включенное оборудование находится в режиме охлаждения или осушения, нажмите и удерживайте кнопку Функция, чтобы выбрать нужный режим, затем, нажимая кнопку ▲ или ▼, установите минимальный уровень температуры в режиме охлаждения. Затем нажмите кнопку Ввод/Отме-

на для того, чтобы изменения вступили в силу. По умолчанию это значение равно 26 °С.

Для отключения энергосберегающего режима нажмите кнопку Функция, а затем кнопку Ввод/Отмена.

Настройка энергосберегающего режима изображена на рисунке.

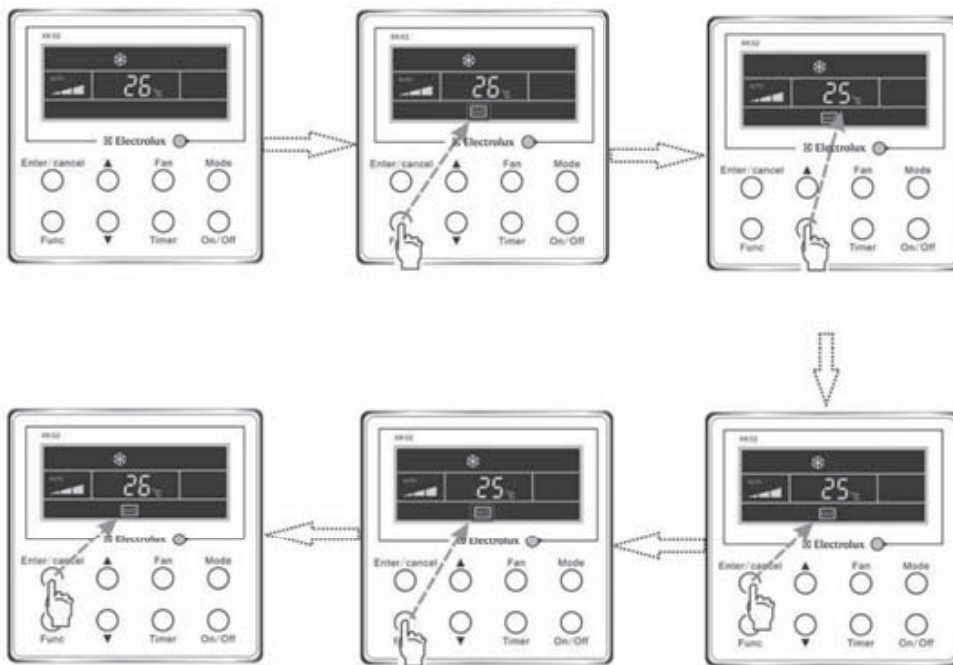

Установка энергосберегающего режима для охлаждения

Настройка энергосберегающего режима для обогрева

Если включенное устройство находится в режиме обогрева, нажмите и удерживайте кнопку Функция, чтобы выбрать нужный режим, затем нажмите кнопку ▲ или ▼ для установки максимального уровня температуры в режиме обогрева. Затем нажмите кнопку Ввод/Отмена для того,

чтобы изменения вступили в силу. По умолчанию верхнее предельное значение температуры равно 20 °С.

Для отключения энергосберегающего режима нажмите кнопку Функция, а затем кнопку Ввод/Отмена.

Настройка энергосберегающего режима для обогрева изображена ниже.

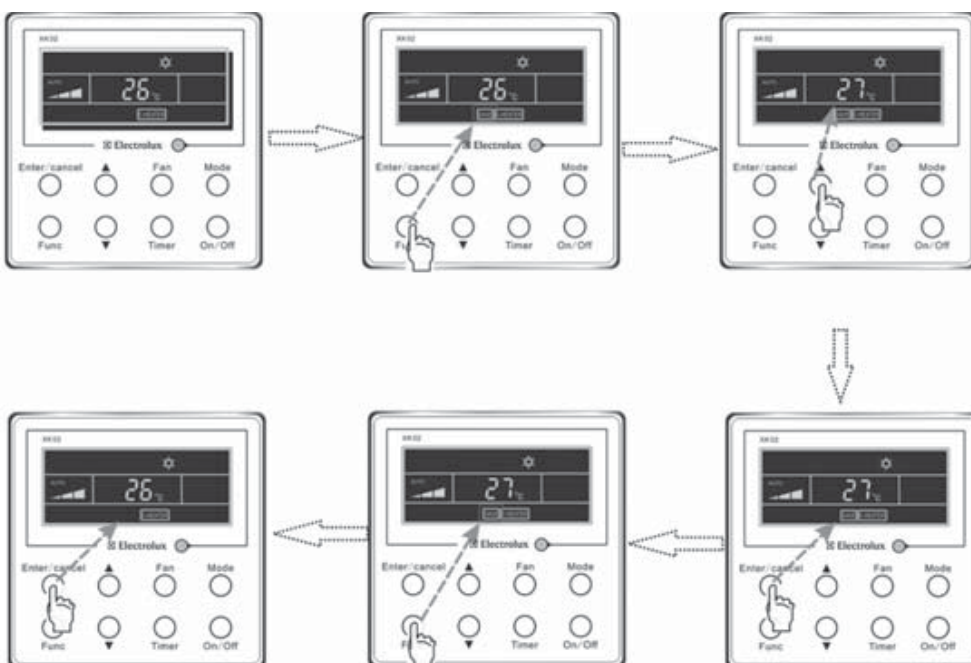

Установка энергосберегающего режима для обогрева



Примечания

1. Если во время описанной ранее настройки нажать кнопку Функция либо ничего не нажимать в течение 5 с, то процесс настройки будет автоматически отменен, текущее установленное значение будет запомнено.
2. После подачи электропитания режим энергосбережения снова включается.

Установка режима электрообогрева

В режиме обогрева можно включать функцию Электронагреватель для повышения эффективности работы.

В режиме обогрева нажмите кнопку Функция для активации функции дополнительного электрического обогрева, затем кнопку Ввод/Отмена для подтверждения выбора.

Процедура настройки изображена на рисунке ниже.

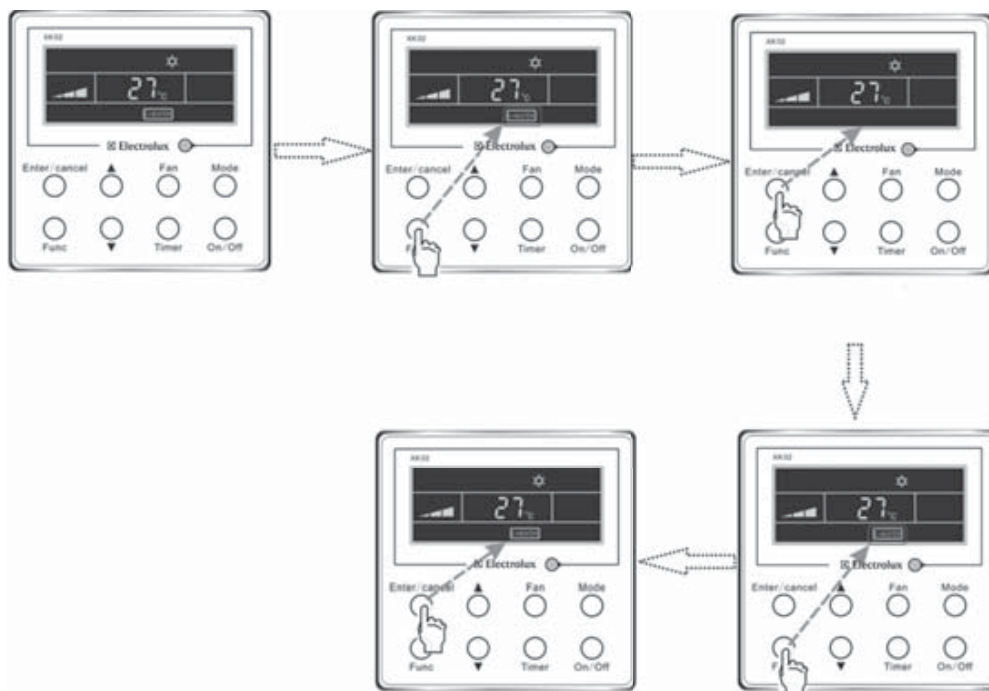

Установка функции вспомогательного электрообогрева

Установка режима продувки

После выключения оборудования конденсат на испарителе внутреннего блока принудительно испаряется продувкой теплообменника для предотвращения появления плесени.

В режиме охлаждения и осушения нажмите кнопку Функция для активации этой функции, за-

тем кнопку Ввод/Отмена для подтверждения выбора.

В режиме продувки нажмите кнопку Функция, а затем кнопку Ввод/Отмена для выхода из этого режима.

Процедура настройки режима продувки изображена на рисунке ниже.

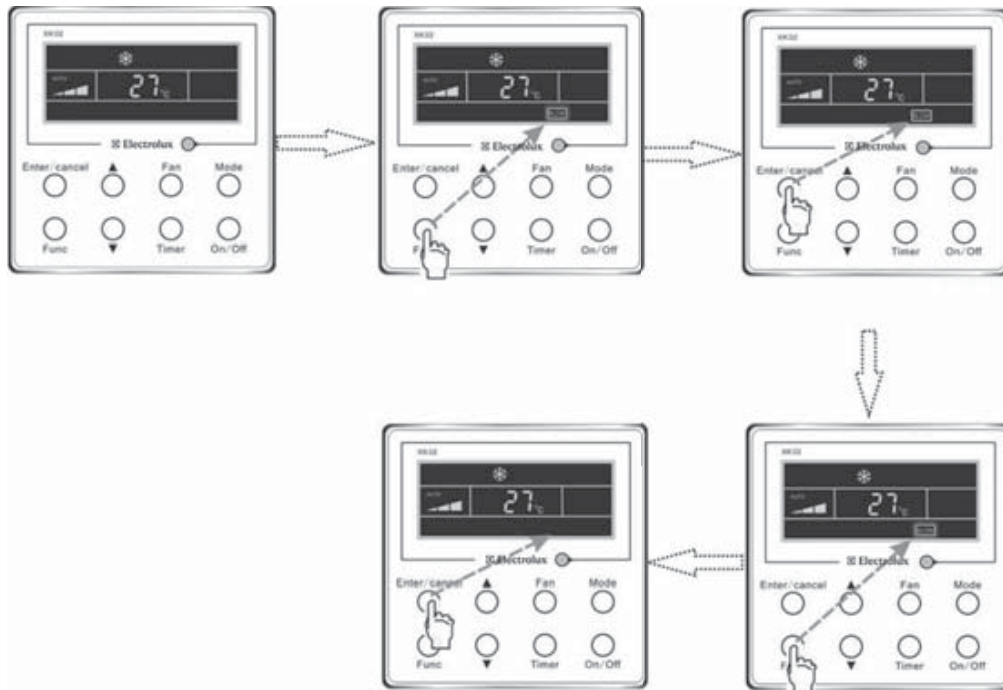

Процедура настройки функции продувки



Примечания

1. Если выключить оборудование с включенным режимом продувки с помощью кнопки Вкл/Выкл или посредством удаленного пульта, встроенный вентилятор внутреннего блока будет работать на минимальной скорости еще, по меньшей мере, 10 минут (будет отображаться надпись BLOW). Если функция продувки отключена, то отключение внутреннего модуля произойдет незамедлительно.
2. Режим продувки не предусмотрен для режимов вентилирования и обогрева.

Установка тихого режима

Тихий режим представлен в двух вариантах: Тихий и Автоматический тихий.

Нажмите и удерживайте кнопку Функция, пока не активируется настройка Тихого режима и не начнет мигать соответствующий индикатор Тихий или Автоматический Тихий. С помощью кнопок ▲ или ▼ выберите нужный, а затем нажмите кнопку Ввод/Отмена для подтверждения.

При работе в Тихом режиме нажмите кнопку Функция для входа в меню выбора Тихого режима. Начнет мигать значок Тихий или Автоматический Тихий, нажмите кнопку Ввод/Отмена для выхода из режима.

Процедура настройки Тихого режима изображена на рисунке ниже.

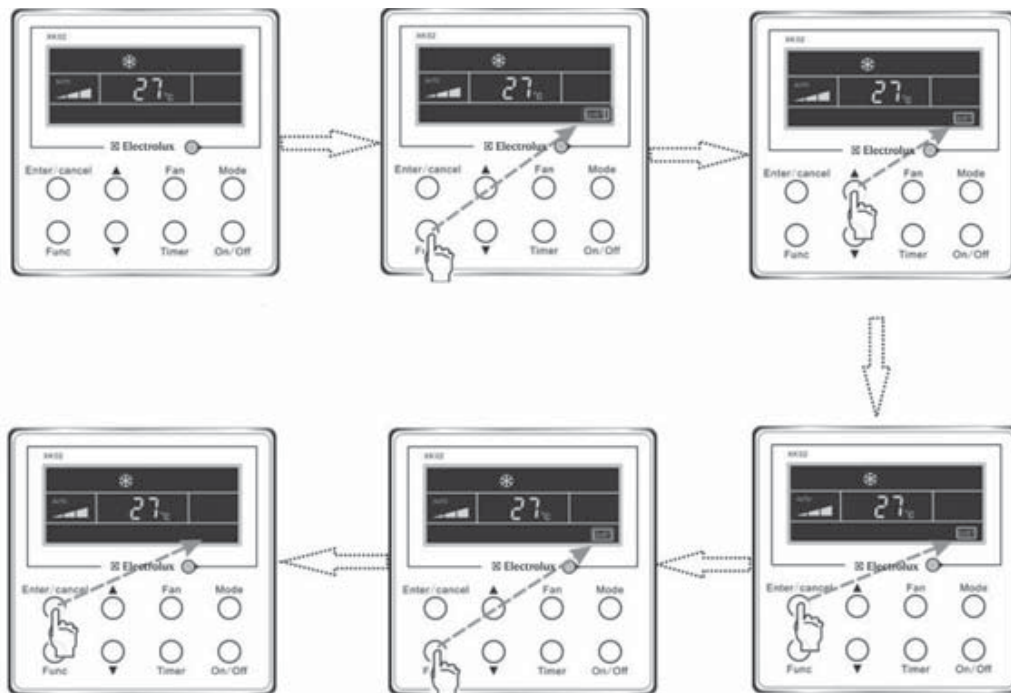

Процедура настройки Тихого режима



Примечания

1. Пока активен Тихий режим, скорость вращения — низкая, ее нельзя изменить.
2. Когда активизирован Автоматический Тихий режим, то режим работы вентилятора внутреннего блока будет зависеть от разницы между комнатной и заданной температурами. В этом случае скорость работы вентилятора можно настраивать.
3. Скорость работы устройства – установленная, если разница между комнатной и заданной температурами ≥ 4 °C; если разница температур в интервале 2–3 °C, то скорость ниже на один уровень; если разница температур ≤ 1 °C, то скорость минимальна.
4. В Автоматическом Тихом режиме скорость работы вентилятора внутреннего блока может быть только снижена. Если вручную установить высокую скорость работы устройства, то Автоматический Тихий режим станет неактивен.
5. Автоматический Тихий режим не предусмотрен для режимов обогрева и осушения. После сбояв электропитания Тихий режим становится неактивным.

Функция блокировки

Для активирования данного режима после включения оборудования или при выключенном с пульта внутреннем блоке нажмите и удерживайте кнопки ▲ ▼ одновременно в течение 5 с — до тех пор, пока контроллер не активирует функцию блокировки. В этом случае на ЖК-дисплее отобразится .

Для разблокировки данной функции так же нажмите и удерживайте эти кнопки в течение 5 с.

При активированном режиме блокировки другие кнопки неактивны.

Функция памяти (режим Restart)

Для включения/выключения режима Restart при выключенном с пульта внутреннем блоке, одновременно нажмите и удерживайте кнопки Режим и ▲ для переключения между режимами памяти (restart). При активированном режиме на ЖК индикаторе будет отображаться надпись Memory. Если эта функция неактивна, то устройство после сбоя в электропитании и его последующего восстановления будет выключено.

Если режим Restart предварительно был активирован, то после возобновления подачи питания будут восстановлены ранее действовавшие основные параметры работы.

Запоминаемые в режиме Restart параметры: Вкл/выкл, режим, установленная температура, установленная скорость вентилятора, энергосбережение, блокировка.

Функция управления с помощью карты

Если система оборудована устройством для управления посредством карты, то проводной пульт будет давать команду на включение после вставки карты и прекращать работу оборудования при ее изъятии. После изъятия карты и ее повторной вставки, изделие будет работать в соответствии с занесенными в память параметрами. Если карта не вставлена (или плохо вставлена), отобразится значок .



Примечание:

Во время удаленного контроля, значок  не отображается.

Запрос функционального типа проводного пульта

При выключенном с пульта внутреннем блоке одновременно нажмите и удерживайте кнопки Обогрев и ▼, чтобы получить информацию о типе проводного пульта. Значок  означает, что он предназначен для моделей, работающих только

для охлаждения, а значок  — для моделей, работающих на обогрев и на охлаждение.

Запрос уличной температуры

Независимо от того, включен ли внутренний блок или нет, при нажатии и удерживании кнопки Ввод/Отмена в течение 5 с в области отображения температуры Вы увидите уличную температуру. Если во время выполнения запроса Вы нажмете кнопку Функция или кнопку Вкл/Выкл либо попытаетесь измерить уличную температуру в процессе установки температуры, данный запрос не будет выполнен.

Если после отображения уличной температуры никаких действий на протяжении 10 с не производится, то надпись автоматически исчезнет.

Переключение между температурными шкалами по Цельсию и по Фаренгейту

При выключенном с пульта внутреннем блоке одновременно нажмите кнопки Режим и ▼. Через 5 с на ЖК панели произойдет переключение на другую температурную шкалу. Отобразится значок **°C** или **°F**.

Отображение ошибок

При возникновении неполадок во время работы системы на экране в области отображения температуры Вы увидите код ошибки. Если одновременно возникло несколько ошибок, то их коды будут появляться поочередно.

При возникновении ошибки отключите устройство и обратитесь за помощью к специалисту.

На рисунке ниже изображен код ошибки – Неисправности датчика температуры на выходе из теплообменника внутреннего блока.



Расшифровка кодов ошибок

Код	Неисправность
E1	Сработала защита по высокому давлению
E2	Сработала защита внутреннего блока от обмерзания
E3	Сработала защита по низкому давлению
E4	Сработала защита компрессора по температуре нагнетания
E5	Сработала защита от перегрузки по току
E6	Нет обмена данными между наружным и внутренним блоками (неисправность линии коммуникации)
E7	Конфликт установленных режимов работы внутренних блоков
E8	Защита от перегрузки вентилятора внутреннего блока
E9	Защита от переполнения дренажной ванны (для моделей со встроенным дренажным насосом)
F0	Неисправность датчика температуры окружающего воздуха (внутренний блок)
F1	Неисправность датчика температуры на входе теплообменника внутреннего блока
F2	Неисправность датчика температуры средней части теплообменника внутреннего блока
F3	Неисправность датчика температуры на выходе из теплообменника внутреннего блока
F4	Неисправность датчика окружающей температуры наружного блока
F5	Неисправность датчика температуры на входе в теплообменник наружного блока
F6	Неисправность датчика температуры на входе в теплообменник наружного блока
F7	Неисправность датчика температуры на выходе из теплообменника наружного блока
F8	Неисправность датчика температуры нагнетания 1-го компрессора (компрессор с фиксированной частотой)
F9	Неисправность датчика температуры на трубе нагнетания 2-го компрессора (компрессор Digital Scroll)
FA	Неисправность датчика температуры картера 1-го компрессора (компрессор с фиксированной частотой)
Fb	Неисправность датчика температуры картера 2-го компрессора (компрессор Digital Scroll)
Fc	Неисправность датчика высокого давления
Fd	Неисправность датчика низкого давления
Eh	Неисправность дополнительного электронагревателя

Общие указания по размещению кондиционеров

Место размещения блоков должно быть выбрано с учетом требований безопасности, свободного доступа при обслуживании и эксплуатации и максимально возможной длины соединительных труб.

Внутренний и внешний блоки должны быть расположены таким образом, чтобы обеспечить беспрепятственный приток и отток входящего и выходящего потоков воздуха.

Блоки должны быть установлены с помощью надежных кронштейнов, рассчитанных на вес блоков.

В месте установки внутреннего блока должен быть организован надежный слив конденсата.

Не допускается установка блоков в местах с содержанием в воздухе горючих и ядовитых веществ, высокой запыленностью и повышенной влажностью.

Не размещайте блоки в местах, где они будут подвержены прямому попаданию солнечного света или воздействию иного источника тепла.

Наружный блок должен быть установлен таким образом, чтобы работа компрессора не мешала окружающим.

Для защиты наружного блока от дождя, прямого солнечного света и тому подобного необходимо предусмотреть навес.

При установке нескольких наружных блоков в непосредственной близости друг от друга необходимо учитывать направление выходящих воздушных потоков. Воздушные потоки не должны быть направлены навстречу друг другу.

При работе на обогрев на теплообменниках наружных блоков выпадает конденсат, замерзающий при отрицательных температурах.

Монтаж внутренних блоков

EACD-09 H/Eu, EACD-12 H/Eu,
EACD-18 H/Eu, EACD-24 H/Eu,
EACD-36 H/Eu, EACD-48 H/Eu,
EACD-60 H/Eu

Монтаж блоков

Размеры внутренних блоков

Модель	A	B	C	D	E	F	G	H	I	J
EACD-09 H/Eu	856	571	515	790	913	680	750	100	172	220
EACD-12 H/Eu	856	571	515	790	913	680	750	100	172	220
EACD-18 H/Eu	932	430	738	894	1012	736	738	125	207	266
EACD-24 H/Eu	1101	515	820	1159	1270	530	1002	160	235	268
EACD-36 H/Eu	1011	748	820	1115	1226	775	979	160	231	290
EACD-48 H/Eu	1011	748	820	1115	1226	775	979	160	231	290
EACD-60 H/Eu	1015	788	820	1115	1226	815	979	160	261	330

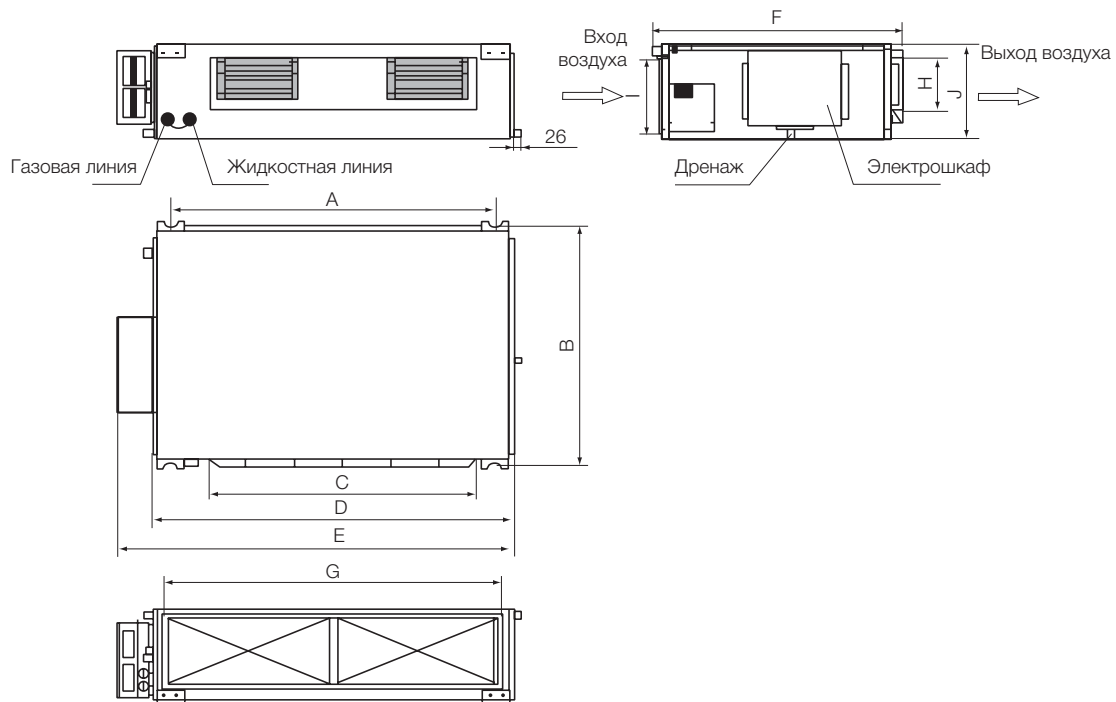

Размещение внутренних блоков

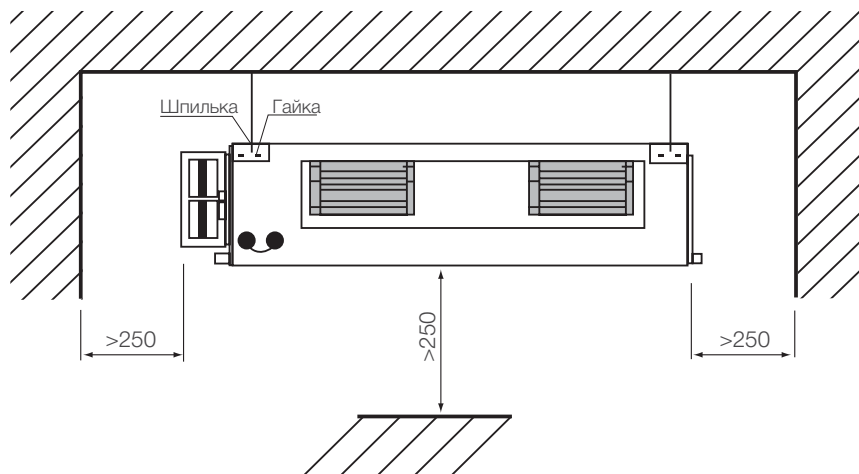

Порядок монтажа

1. Надежно закрепите в потолочной плите анкерные болты.

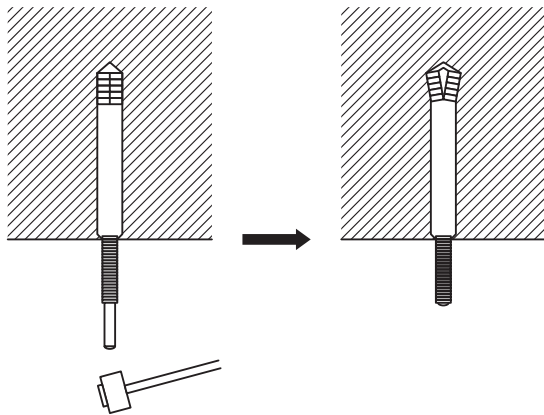

2. Закрепите кронштейны на внутреннем блоке.

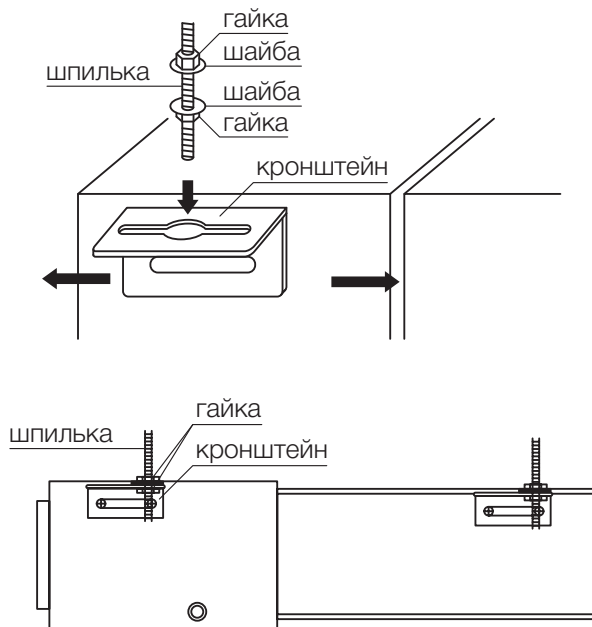

3. С помощью гаек зафиксируйте блок на шпильках анкерных болтов.

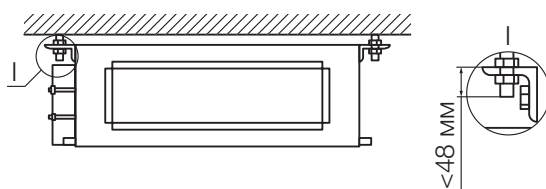

4. Каждая шпилька должна выдерживать четырехкратный вес блока. После установки внутреннего блока на шпильках выровняйте его, используя строительный уровень.

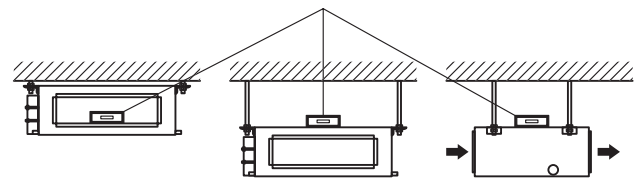

Монтаж вентиляционных каналов



ВНИМАНИЕ! Запрещается запускать кондиционер без присоединенных вентиляционных каналов.

Проектирование и монтаж вентиляционных каналов проводите в соответствии с параметрами кондиционера и требованиями нормативной документации.

При проектировании вентиляционных каналов необходимо обеспечить минимальные потери давления (с тем чтобы не превысить показателя статического давления, создаваемого внутренним блоком), низкий уровень шума и вибрации. Необходимо избегать резких изгибов каналов входящего воздуха.

При использовании внутреннего блока с притоком свежего воздуха воздуховод свежего воздуха должен быть покрыт термоизоляцией и должен быть установлен регулятор подачи свежего воздуха.

Соединения между внутренним блоком и воздуховодами должны быть гибкими. Воздуховоды должны быть прочно присоединены к внутреннему блоку.

Источники шума и выходы воздуха необходимо располагать вдали от людей.

Рекомендуется использовать вентиляционные решетки, защищенные от воздействия конденсата.

Все воздуховоды должны быть хорошо изолированы с целью исключения утечек тепла и образования конденсата. Поверх изоляционного материала устанавливается фольга, а затем монтируется охватывающий крепежный элемент.

Соединительные швы воздуховодов должны быть также надежно изолированы.

Все воздуховоды должны быть надежно закреплены металлическими подвесками, жестко смонтированными в потолок.

Типовая схема подключения
прямоугольных вентиляционных каналов

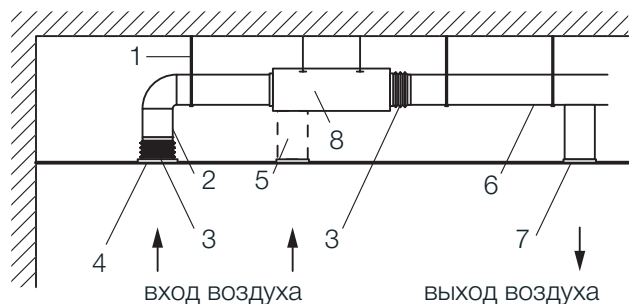

1	подвеска
2, 5	входящий воздуховод
3	гибкая вставка воздуховода
4, 7	вентиляционная решетка
6	выходящий воздуховод
8	внутренний блок кондиционера

Типовая схема подключения
круглых вентиляционных каналов

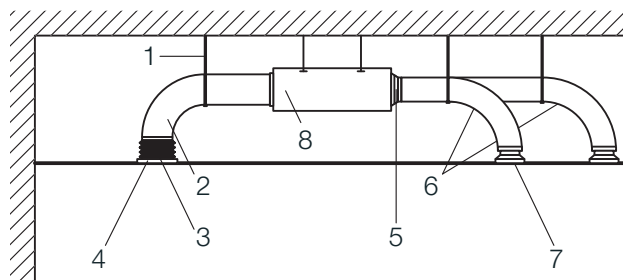

1	подвеска
2	входящий воздуховод
3	гибкий воздуховод
4	вентиляционная решетка
5	распределитель воздуха
6	выходящий воздуховод
7	диффузор
8	внутренний блок кондиционера

Варианты монтажа

В кондиционере предусмотрено подключение входящих воздуховодов к внутреннему блоку с торца (заводская установка фланца) и снизу.

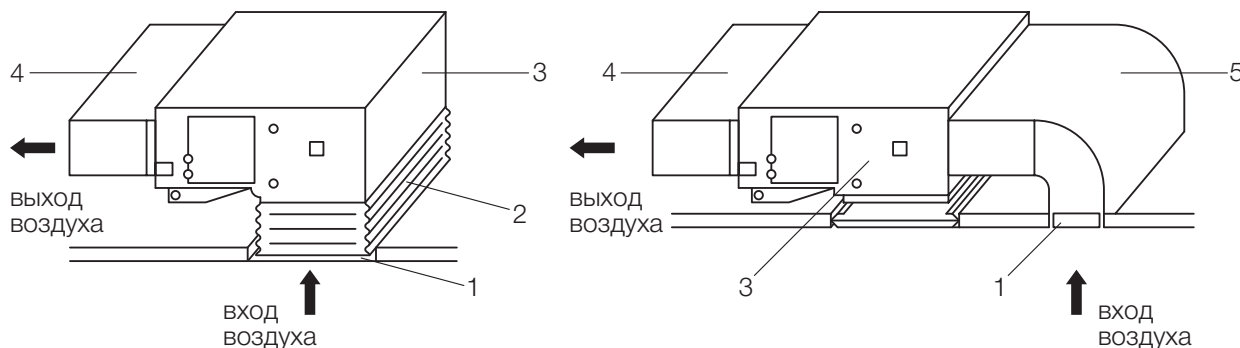

1	отверстие воздуховода на входе
2	гибкая соединительная вставка
3	внутренний блок кондиционера
4	выходящий воздуховод
5	входящий воздуховод

При подключении воздуховода снизу необходимо снять пластину-заглушку и установить на ее место прямоугольный фланец. Пластину-заглушку следует установить с торца на место фланца.

При подключении дополнительного воздуховода сбоку внутреннего блока необходимо предварительно удалить защитную перегородку. Затем установить круглый фланец с помощью герметика и самонарезающих винтов.

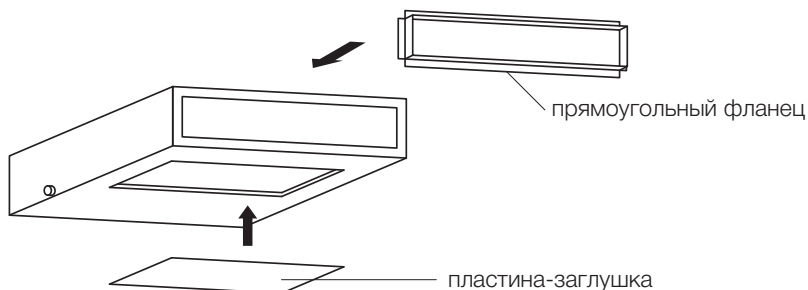

Монтаж дренажной трассы

Для организации слива конденсата из внутреннего блока необходимо к дренажному отводу подключить дренажный шланг или трубу.

Дренажная труба должна быть установлена с уклоном по ходу слива 1/50–1/100.

С целью свободного слива конденсата и предотвращения доступа неприятного запаха из сливной трубы в помещение необходимо установить водяной затвор (сифон).

Форма водяного затвора должна отвечать требованиям: $h = x > P/10 + 20$ мм,

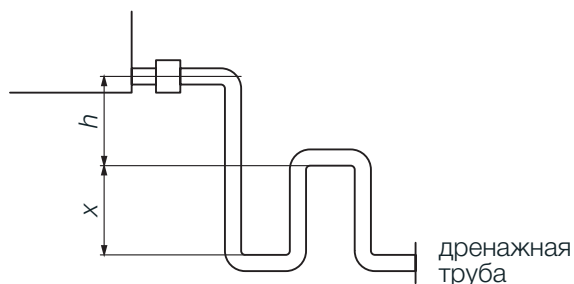

где P — давление вентилятора, Па.

Дренажный шланг крепится на отводе блока с помощью хомута.

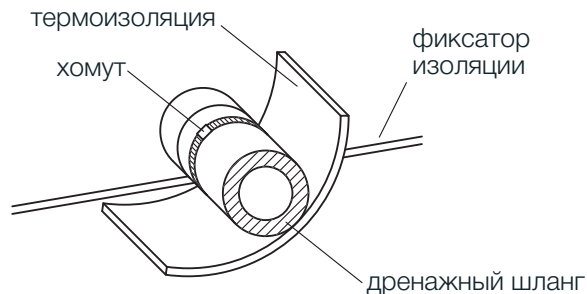

Место соединения должно быть изолировано теплоизоляционным материалом.

Установка проводного пульта управления

Прокладка соединительного кабеля пульта может быть скрытой или открытой.

соединительный кабель в трубе ПВХ или декоративном пластиковом коробе

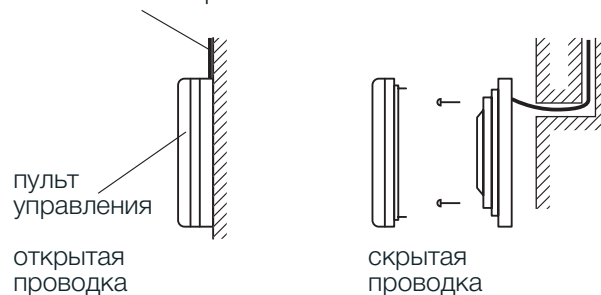

Для прокладки кабеля следует использовать ПВХ гофротрубу диаметром не менее 25 мм или декоративный пластиковый короб.

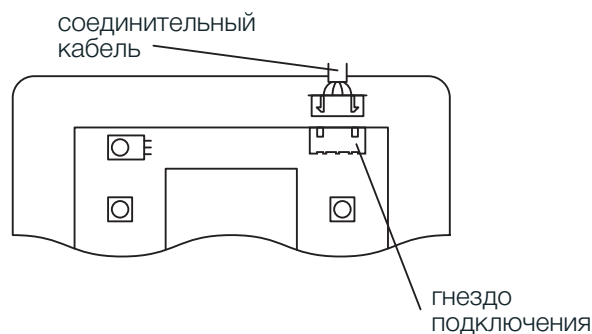

Максимальная длина кабеля 20 м.
Разъем кабеля подключается в гнездо пульта.

Монтаж наружного блока

При погрузочно-разгрузочных работах наружного блока необходимо учесть, что центр тяжести блока смещен в сторону расположения компрессоров.

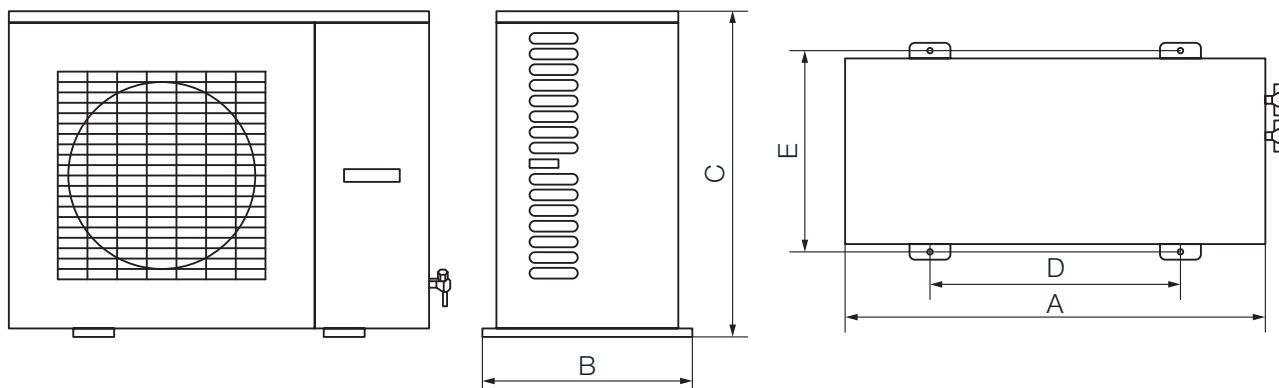

Модель	A, мм	B, мм	C, мм	D, мм	E, мм
EACO-09H U/N3 (220)	820	320	540	540	286
EACO-12H U/N3 (220)	820	320	540	540	286
EACO-18H U/N3 (220)	820	320	540	540	286
EACO-24H U/N3 (220)	1018	412	695	572	378
EACO-36H U/N3 (380)	1018	412	840	572	378
EACO-48H U/N3 (380)	1032	412	1250	572	378
EACO-60H U/N3 (380)	1032	412	1250	572	378

Размещение наружного блока относительно стен и потолка

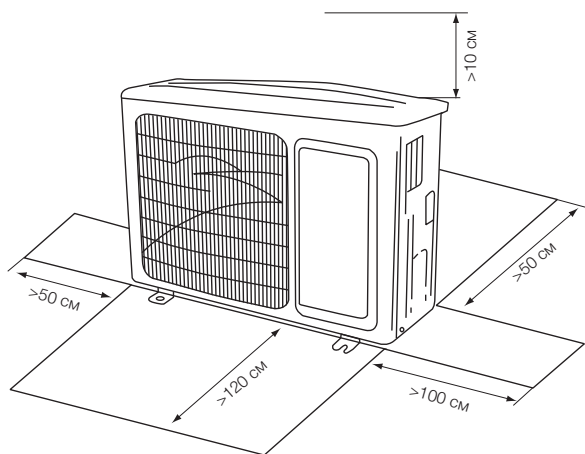

Монтаж соединительных труб

Все операции по монтажу труб должны проводиться с использованием специальных приспособлений.

Перед началом монтажа необходимо проверить размер труб и тщательно просчитать длину трассы.

Внутренняя поверхность медных соединительных труб должна быть чистой, без каких-либо загрязнений.

Количество изгибов труб при монтаже должно быть сокращено до минимума.

Радиус сгиба труб должен быть не менее $2d$, где d — диаметр трубы.

Трубы допускается изгибать в одном и том же месте не более трех раз.

Не допускается замятие трубы в поперечном сечении.

Трубы нельзя отпиливать, для резки труб необходимо использовать специальный труборез.

Торцы труб перед развальцовкой должны быть ровными, без заусенцев.

При необходимости следует удалить заусенцы на кромке трубы с помощью развертки.

Во избежание попадания в трубу металлических опилок при резании и удалении заусенцев конец трубы должен быть направлен вниз.

Неправильное или неполное удаление заусенцев может вызвать утечку хладагента и привести к неисправности компрессора.

При необходимости проделайте отверстие в стене для прокладывания трассы межблочного соединения:

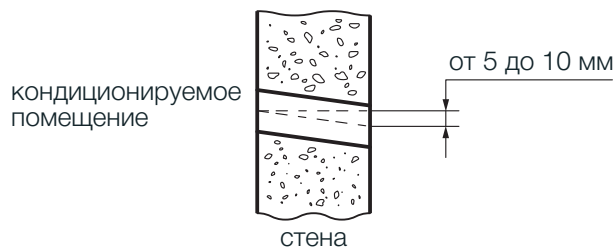

Для удобства подключения соединительных труб используются специальные отводы (фитинги).

Соединение труб с фитингами производится пайкой. Необходимо вставить соединительную трубу в трубу фитинга на глубину не менее диаметра вставляемой трубы. Зазор между стенками труб должен быть 0,025–0,125 мм.

Пайку производить нагреванием пламенем горелки с использованием медно-фосфорного твердого припоя.

Соединительные трубы и муфты подключения должны быть покрыты термоизоляцией. При использовании отрезков теплоизоляционных труб они должны быть склеены по торцам.

Момент затягивания гаек трубопровода кондиционера следующий.

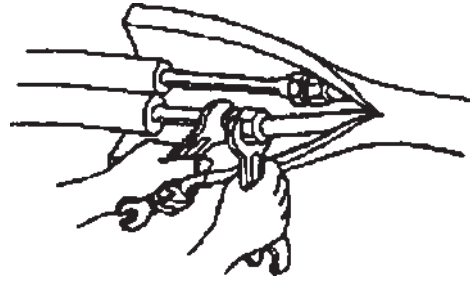

Диаметр трубы, мм	Момент затягивания, Нм
6,35	15–30
9,52	35–40
12,70	45–50
15,86	60–65
19,05	70–75
22,23	75–80

Заводская заправка кондиционеров фреоном (R-410A) рассчитана на эквивалентную длину трассы не более 7 м.

При увеличении эквивалентной длине трассы более 7 м необходимо производить дозаправку системы фреоном.

Если наружный блок установлен выше внутреннего, то при перепаде высот между блоками более 7 м необходимо на всасывающей линии через каждые 4–6 м устраивать маслоподъемные петли.

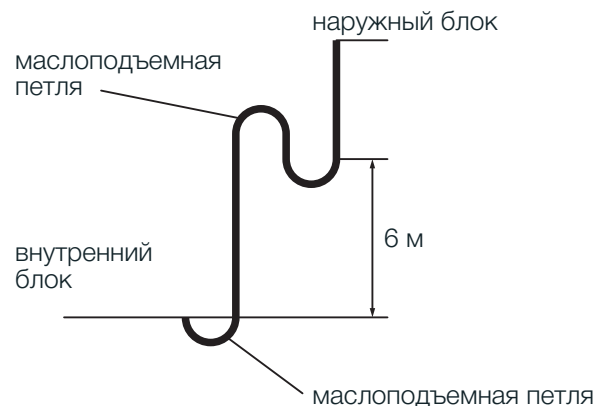

Модель	Диаметр газовой трубы	Диаметр жидкостной трубы	Максимальная длина фреоновой трассы, м	Максимальный перепад между наружным и внутренним блоками, м	Количество дозаправляемого фреона R-410A, г/м
EACO-09H U/N3 (220)	3/8"				
EACO-12H U/N3 (220)		1/4"	20	15	15
EACO-18H U/N3 (220)	1/2"				
EACO-24H U/N3 (220)	5/8"	3/8"	30	15	60
EACO-36H U/N3 (380)	3/4"				
EACO-48H U/N3 (380)		1/2"	50	30	120
EACO-60H U/N3 (380)	7/8"				

Опрессовка, вакуумирование и заполнение системы хладагентом (R-410A)

До подключения фреоновой трассы к блокам необходимо продуть трубопровод сухим азотом, а затем произвести его опрессовку. Фреоновый трубопровод должен выдерживать опрессовочное давление величиной 41,5 бар. После успешного испытания по опрессовке и подключения трубо-

проводов к блокам проводится вакуумирование системы.

По окончании вакуумирования откройте жидкостной и газовый вентили у наружного блока и при необходимости произведите дозаправку системы фреоном.

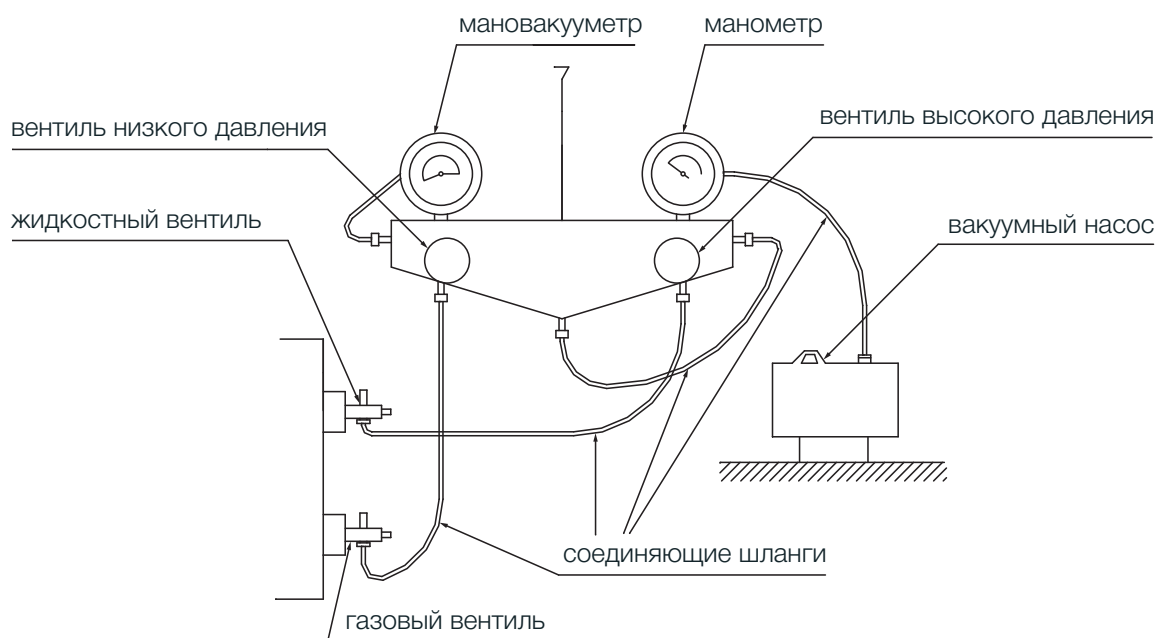

Работы по опрессовке, вакуумированию и дозаправке (с указанием количества дозаправленного хладагента) оформляются актом, который передается заказчику.

Монтаж электрических и сигнальных кабелей

Подключение и монтаж кабелей электропитания должны производиться в соответствии с техниче-

скими параметрами кондиционера, схемами блоков и действующими нормами.

Подключение кондиционера к сети электропитания должно производиться через автоматический выключатель с током отсечки не менее $7 I_n$ (I_n — номинальный потребляемый ток) и характеристикой «С» и УЗО с током утечки не менее 30 мА. Допускается подключение через дифференциальный автоматический выключатель.

Рекомендуемые значения автоматического выключателя и сечения проводов электропитания для наружного блока

Модель	Электропитание, (В, ф., Гц)	Номинал автоматического выключателя, А	Сечение провода эл. питания блока 1, мм ²	Сечение провода межблочного соединения 3, мм ²
ЕАСО-09Н U/N3 (220)	220–240, 1, 50	16	3×2,5	2×0,75
ЕАСО-12Н U/N3 (220)	220–240, 1, 50	16	3×2,5	2×0,75
ЕАСО-18Н U/N3 (220)	220–240, 1, 50	20	3×4,0	2×0,75
ЕАСО-24Н U/N3 (220)	220–240, 1, 50	25	3×4,0	2×0,75
ЕАСО-36Н U/N3 (380)	380–415, 3, 50	16	5×2,5	2×0,75
ЕАСО-48Н U/N3 (380)	380–415, 3, 50	25	5×4,0	2×0,75
ЕАСО-60Н U/N3 (380)	380–415, 3, 50	25	5×4,0	2×0,75

Рекомендуемые значения автоматического выключателя и сечения проводов электропитания для внутреннего блока

Модель	Электропитание (В, ф., Гц)	Номинал автоматического выключателя, А	Сечение провода эл. питания блока 2, мм ²
EACD-09 H/Eu	220–240, 1, 50	6	1,0
EACD-12 H/Eu	220–240, 1, 50	6	1,0
EACD-18 H/Eu	220–240, 1, 50	60	1,0
EACD-24 H/Eu	220–240, 1, 50	6	1,0
EACD-36 H/Eu	220–240, 1, 50	10	1,5
EACD-48 H/Eu	220–240, 1, 50	10	1,5
EACD-60 H/Eu	220–240, 1, 50	10	1,5

Схемы электрические

EACO-09H U/N3 (220) EACD-09 H/Eu
 EACO-12H U/N3 (220) EACD-12 H/Eu
 EACO-18H U/N3 (220) EACD-18 H/Eu
 EACO-24H U/N3 (220) EACD-24 H/Eu

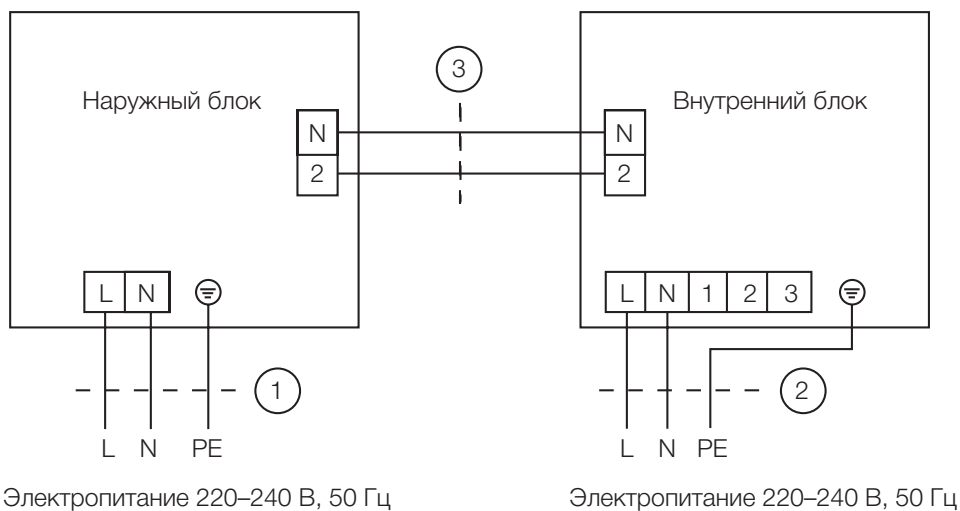

EACO-36H U/N3 (380) EACD - 36 H/Eu
 EACO-48H U/N3 (380) EACD - 48 H/Eu
 EACO-60H U/N3 (380) EACD - 60 H/Eu

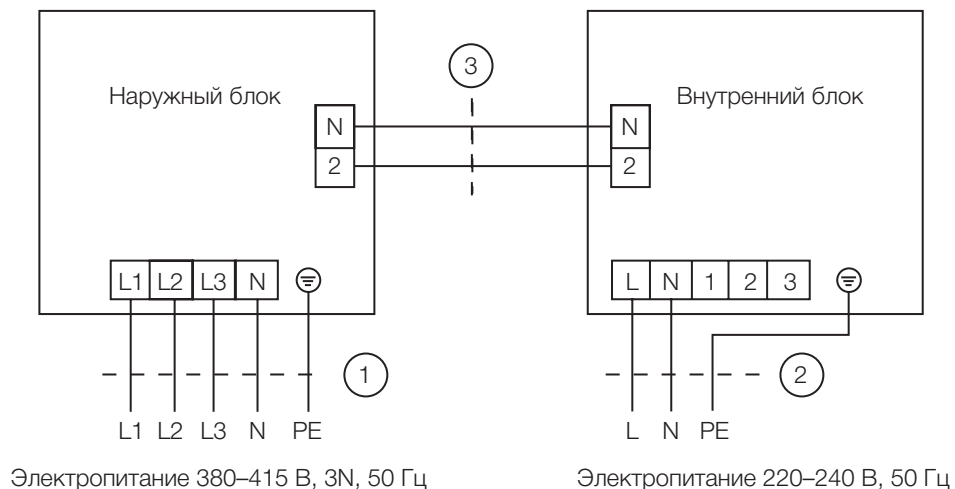

Предварительный запуск и проверка работы кондиционера

- Проверьте правильность монтажа кондиционера.
- Откройте газовые и жидкостные вентили.
- После включения кондиционера клавишей ON/OFF выберите режим FAN (Вентилирование) и проверьте правильность подключения фаз моделей с трехфазным питанием.
- Проверьте работу кондиционера в режимах COOL (ОХЛАЖДЕНИЕ), HEAT (ОБОГРЕВ), FAN (ВЕНТИЛИРОВАНИЕ) по следующим пунктам.

Что проверяется	Проявление
Правильно ли выполнен монтаж?	Устройство может подтекать, издавать вибрацию или шум
Нет ли утечки хладагента?	Недостаточная холодопроизводительность
Эффективна ли теплоизоляция?	Образование конденсата и подкапывание
Хорошо ли выполнен дренаж?	Образование конденсата и подкапывание
Соответствует ли питание указанному на табличке?	Неисправности или повреждение электрических компонентов
Правильно ли и безопасно ли выполнены соединения?	Неисправности или повреждение электрических компонентов
Заземлен ли агрегат?	Утечка тока на корпус
Правильно ли выбраны кабели питания?	Неисправности или повреждение электрических компонентов
Не загорожены ли входные и выходные отверстия?	Недостаточная холодопроизводительность
Не превышена ли длина трассы?	Несоответствующая холодопроизводительность

Возможные неисправности и способы их устранения

Проблема	Возможные причины	Способ устранения
Кондиционер не запускается	Нет контакта в цепи питания или неверная фазировка	Проверьте цепь питания или поменяйте местами две соседние фазы
	Сработало УЗО из-за утечки тока	Свяжитесь с сервис-центром
	Напряжение слишком низкое	Свяжитесь с электроснабжающей организацией
	Выключена кнопка включения/выключения	Нажмите кнопку ON/OFF
	Неисправна система управления	Свяжитесь с сервис-центром
	Выбранная температура в режиме охлаждения выше температуры в помещении	Задайте меньшую температуру
	Выбранная температура в режиме обогрева ниже температуры в помещении	Задайте большую температуру
Кондиционер останавливается сразу после запуска	Включен таймер	При необходимости отключите таймер
	Загорожен выход или вход внутреннего или наружного блока	Уберите препятствия
	Неполадки в системе управления	Свяжитесь с сервис-центром
	Срабатывает реле давления	Свяжитесь с сервис-центром
	Температура в помещении ниже 18°C	Проверьте, нужно ли, чтобы в помещении работал кондиционер
	Неправильно подключен каналный датчик	Подключите датчик правильно
Обогрев недостаточно эффективен	Канальный датчик неисправен	Свяжитесь с сервис-центром
	Засорен воздушный фильтр	Очистите воздушный фильтр
	Загорожен выход или вход внутреннего или наружного блока	Уберите препятствия
	Открыты двери или окна	Закройте двери и окна
	Утечка хладагента	Свяжитесь с сервис-центром
	Задана слишком низкая температура	Задайте большую температуру
	Наружная температура ниже -5°C	Не рекомендуется эксплуатация при указанных температурах
	Ненормальная работа системы управления	Свяжитесь с сервис-центром
	Неправильно подобран кондиционер	Подберите кондиционер соответствующей мощности

При возникшем дефекте на проводном пульте управления индицируется код неисправности. В этом случае выключите блок и обратитесь к

профессиональным специалистам для устранения неисправности.

Проблема	Возможные причины	Способ устранения
Охлаждение недостаточно эффективно	Засорен воздушный фильтр	Очистите воздушный фильтр
	Загроможден выход или вход внутреннего или наружного блока	Уберите препятствия
	В помещении слишком много людей или источников тепла	Если можно, уберите источники тепла
	Открыты двери или окна	Закройте двери и окна
	Большой приток тепла от солнечного излучения через оконные стекла	Загородите стекла шторами, жалюзи и т.п.
	Задана слишком высокая температура	Задайте меньшую температуру
	Утечка хладагента	Свяжитесь с сервис-центром
	Наружная температура выше +43°C	Не рекомендуется эксплуатация при указанных температурах
	Неисправность датчика комнатной температуры	Замените датчик
Неправильно подобран кондиционер	Подберите кондиционер соответствующей мощности	

Если проблемы не удается разрешить, свяжитесь с сервис-центром.

Уход и техническое обслуживание

Для увеличения срока службы кондиционера регулярно проверяйте и обслуживайте кондиционер силами специалистов.

1. Воздушный фильтр. Изготовлен из моющего нейлона. Для чистки можно поместить его на твердую дощечку и аккуратно постучать по нему для удаления крупных частиц пыли. При необходимости фильтр можно выстирать в слабом растворе порошка и высушить на воздухе, не выжимая.
2. Теплообменник наружного блока. Должен регулярно, как минимум раз в 2 месяца, очищаться с помощью пылесоса или нейлоновой щетки. Нельзя мыть водой!
3. Ремень. Следует проверять натяжение ремня через определенные промежутки времени.
4. Дренажная трасса. Регулярно проверяйте пропускающую способность дренажной трассы, и при необходимости очищайте ее.
5. Обслуживание перед началом сезона.
 - Проверьте, не заблокированы ли вход и выход воздуха.
 - Проверьте заземление агрегата.
 - Проверьте, правильно ли установлен воздушный фильтр.
 - После продолжительного простоя подайте питание на агрегат за 8 ч до пуска, чтобы подогреть картер компрессора.
6. Обслуживание в конце сезона.
 - Очистите воздушный фильтр, корпуса внутреннего и наружного блоков.
 - Отключите подачу питания.
 - Очистите теплообменник наружного блока.



Внимание! При проверке утечек можно использовать только сжатый азот, но не кислород или ацетилен!

Утилизация

По окончании срока службы агрегат следует утилизировать. Подробную информацию по утилизации агрегата вы можете получить у представителя местного органа власти.



Сертификация

Товар сертифицирован на территории России, соответствует требованиям нормативных документов:

ГОСТ Р 52161.2.80-2008,
ГОСТ Р 51318.14.1-2006 (Разд. 4),
ГОСТ Р 51318.14.2-2006 (Разд. 5, 7),
ГОСТ Р 51317.3.2-2006 (Разд. 6, 7),
ГОСТ Р 51317.3.3-2008.

Сертификат соответствия:

РОСС SE.МЛ19.В02268

Срок действия: с 26.12.2011 по 25.12.2012

Орган по сертификации:

РОСС RU.0001.11МЛ19

ОС ПРОДУКЦИИ ООО «Калужский центр сертификации и маркетинга»

Юридический адрес: 248009, г. Калуга, Грабцевское шоссе, д. 73

Почтовый адрес: 115088, РФ, г. Москва, ул. Шарикоподшипниковская, д. 4;

Тел.: (495) 675-81-47;

e-mail: kcsm-kaluga@inbox.ru

Информация о сертификации продукции обновляется ежегодно

Сертификат выдан: фирма "AB Electrolux"
S:T Goransgatan 143, SE-105 45 Stockholm,
Швеция, тел.: +46 8 738 60 00.

Изготовитель: фирма "AB Electrolux"
S:T Goransgatan 143, SE-105 45 Stockholm,
Швеция.

Технические данные

Модель	Наружный блок		EACO-09H U/N3 (220)	EACO-12H U/N3 (220)	EACO-18H U/ N3 (220)	EACO-24H U/ N3 (220)	EACO-36H U/ N3 (380)	EACO-48H U/ N3 (380)	EACO-60H U/ N3 (380)	
	Внутренний блок		EACD - 09 H/Eu	EACD - 12 H/Eu	EACD - 18 H/Eu	EACD - 24 H/Eu	EACD - 36 H/Eu	EACD - 48 H/Eu	EACD - 60 H/Eu	
Производительность	Холодо-производительность	кВт	2,6	3,5	5	7,0	9,8	14	16	
	Тепло-производительность	кВт	2,85	3,6	5,7	8,0	11	15,5	18,5	
Потребляемая мощность	В режиме охлаждения	кВт	1,0	1,2	2,1	2,66	4,0	5,8	6,5	
	В режиме обогрева	кВт	0,97	1,1	1,8	2,51	3,5	5,4	5,5	
Внутренний блок			EACD - 09 H/Eu	EACD - 12 H/Eu	EACD - 18 H/Eu	EACD - 24 H/Eu	EACD - 36 H/Eu	EACD - 48 H/Eu	EACD - 60 H/Eu	
Электропитание			220-240 В/1 ф./50 Гц							
Электродвигатель вентилятора	Потребляемая мощность	кВт	0,03	0,04	0,06	0,15	0,5	0,5	0,5	
	Расход	м³/час	550/470/400	600/540/490	840/750/680	1600/1400/1200	2000/1900/1800	2300/2110/1850	2500/2070/1730	
	Статическое давление	Па	25	25	25	25	37	50	50	
Уровень шума		дБ(А)	37/36/34	40/38/36	42/40/38	47/44/42	50/48/46	53/50/46	53/50/48	
Воздушный фильтр		-	моющийся							
Размеры дренажного патрубка		мм	Ø20x1,2	Ø20x1,2	Ø30x1,5	Ø20x1,2	Ø20x1,2	Ø20x1,2	Ø32x1,5	
Габаритные размеры		мм	913x680x220 995x750x273	913x680x220 995x750x273	1012x736x266 1120x795x323	1270x530x268 1345x594x283	1226x775x290 1335x835x305	1226x775x290 1335x835x305	1226x815x330 1335x882x345	
Вес		кг	24/29	25/30	34/41	37/43	54/61	57/67	66/76	
Наружный блок			EACO-09H U/ N3 (220)	EACO-12H U/ N3 (220)	EACO-18H U/ N3 (220)	EACO-24H U/ N3 (220)	EACO-36H U/ N3 (380)	EACO-48H U/ N3 (380)	EACO-60H U/ N3 (380)	
Электропитание			220 – 240 В / 1 Ф / 50 Гц				380 – 415 В / 3 Ф / 50 Гц			
Электродвигатель вентилятора	Потребляемая мощность	кВт	0,03	0,048	0,03	0,092	0,092	0,092	0,092	
	Кол-во оборотов	Об/мин	900			940	920/700	940/840/700	940	
Компрессор	Потребляемая мощность	кВт	0,922	1,185	1,9	2,475	3,65	4,5	5,75	
	Тип	-	ROTARY				SCROLL			
Хладагент	Тип	-	R410A							
	Вес заправленного хладагента	кг	1,1	1,0	1,5	2,2	3,2	3,8	5,0	
Габаритные размеры		мм	820x320x540 870x360x590	820x320x540 870x360x590	820x320x540 870x360x590	1018x412x695 1100x450x755	1018x412x840 1100x450x985	1032x412x1250 1110x450x1385	1032x412x1250 1110x450x1385	
Вес		кг	32/37	32/37	40/45	59/64	90/100	112/123	123/134	
Фреоновые трубы	Жидкостная труба	мм	6,35	6,35	6,35	9,52	12,7	12,7	12,7	
	Газовая труба	мм	9,52	12,7	12,7	15,9	19,05	19,05	19,05	
	Макс. длина	М	20	20	20	30	50	50	50	
	Макс. перепад по высоте между наружн. и внутр. блоками.	М	15	15	15	15	30	30	30	
Степень защиты			IP 24							
Класс защиты			I							

Гарантийные обязательства

Внимательно ознакомьтесь с данным документом и проследите, чтобы он был правильно и четко заполнен и имел штамп продавца.

Тщательно проверьте внешний вид изделия и его комплектность. Все претензии по внешнему виду и комплектности предъявляйте продавцу при покупке изделия.

По всем вопросам, связанным с техобслуживанием изделия, обращайтесь только в специализированные организации.

Дополнительную информацию об этом и других изделиях марки Вы можете получить у продавца.

Условия гарантии

Гарантийный срок на изделие составляет 24 (двадцать четыре) месяца

1. Настоящим документом покупателю гарантируется, что в случае обнаружения в течение гарантийного срока в проданном оборудовании дефектов, обусловленных неправильным производством этого оборудования или его компонентов, и при соблюдении покупателем указанных в документе условий будет произведен бесплатный ремонт оборудования. Документ не ограничивает определенные законом права покупателей, но дополняет и уточняет оговоренные законом положения.
2. Для установки (подключения) изделия необходимо обращаться в специализированные организации. Продавец, изготовитель, уполномо-

ченная изготовителем организация, импортер, не несет ответственности за недостатки изделия, возникшие из-за его неправильной установки (подключения).

3. В конструкцию, комплектацию или технологию изготовления изделия могут быть внесены изменения с целью улучшения его характеристик. Такие изменения вносятся в изделие без предварительного уведомления покупателя и не влекут обязательств по изменению (улучшению) ранее выпущенных изделий.
4. Запрещается вносить в документ какие-либо изменения, а также стирать или переписывать указанные в нем данные. Настоящая гарантия имеет силу, если документ правильно и четко заполнен.
5. Для выполнения гарантийного ремонта обращайтесь в специализированные организации, указанные продавцом.
6. Настоящая гарантия действительна только на территории РФ на изделия, купленные на территории РФ.

Настоящая гарантия не распространяется:

- 1) на периодическое и сервисное обслуживание оборудования (чистку и т.п.);
- 2) изменения изделия, в том числе с целью усовершенствования и расширения области его применения;
- 3) детали отделки и корпуса, лампы, предохранители и прочие детали, обладающие ограниченным сроком использования.

Модель	Серийный номер	Дата изготовления Production date
Изготовитель	«AB Electrolux» S:T Goransgatan 143, SE-105 45 Stockholm, Швеция, тел.: +46 8 738 60 00. Сделано в Китае.	
Импортер	ООО «Ай.Эр.Эм.Си.» 119049 Россия, г. Москва, Ленинский пр-т, д. 6, стр. 7, кабинет 14	
Покупатель		Дата продажи
Продавец	<p>.....</p> <p>.....</p> <p>(наименование, адрес, телефон)</p> <p>.....(.....)</p> <p>М.П. (подпись уполномоченного лица) (Ф.И.О.)</p>	

Дата изготовления указана на этикетке оборудования

Выполнение уполномоченным сервисным центром ремонтных работ и замена дефектных деталей изделия производятся в сервисном центре или у Покупателя (по усмотрению сервисного центра).

Гарантийный ремонт изделия выполняется в срок не более 45 дней. Указанный выше гарантийный срок ремонта распространяется только на изделия, которые используются в личных, семейных или домашних целях, не связанных с предпринимательской деятельностью. В случае использования изделия в предпринимательской деятельности, срок ремонта составляет 3 (три) месяца.

Настоящая гарантия не предоставляется в случаях:

- если будет изменен или будет неразборчив серийный номер изделия;
- использования изделия не по его прямому назначению, не в соответствии с его руководством по эксплуатации, в том числе эксплуатации изделия с перегрузкой или совместно со вспомогательным оборудованием, не рекомендованным продавцом, изготовителем, импортером, уполномоченной изготовителем организацией;
- наличия на изделии механических повреждений (сколов, трещин и т. п.), воздействия на изделие чрезмерной силы, химически агрессивных веществ, высоких температур, повышенной влажности или запыленности, концентрированных паров и т. п., если это стало причиной неисправности изделия;
- ремонта, наладки, установки, адаптации или пуска изделия в эксплуатацию не уполномоченными на то организациями или лицами;
- стихийных бедствий (пожар, наводнение и т. п.) и других причин, находящихся вне контроля продавца, изготовителя, импортера, уполномоченной изготовителем организации;

- неправильного выполнения электрических и прочих соединений, а также неисправностей (несоответствия рабочих параметров указанным в руководстве) внешних сетей;
- дефектов, возникших вследствие воздействия на изделие посторонних предметов, жидкостей, насекомых и продуктов их жизнедеятельности и т. д.;
- неправильного хранения изделия;
- дефектов системы, в которой изделие использовалось как элемент этой системы;
- дефектов, возникших вследствие невыполнения покупателем руководства по эксплуатации оборудования.

Особые условия эксплуатации оборудования кондиционирования и вентиляции

Настоящая гарантия не предоставляется, когда по требованию или желанию покупателя в нарушение действующих в РФ требований, стандартов и иной нормативно-правовой документации:

- было неправильно подобрано и куплено оборудование кондиционирования и вентиляции для конкретного помещения;
- были неправильно смонтированы элементы купленного оборудования.

Примечание: в соответствии со ст. 26 Жилищного кодекса РФ и Постановлением правительства г. Москвы 73-ПП от 08.02.2005 (для г. Москвы) покупатель обязан согласовать монтаж купленного оборудования с эксплуатирующей организацией и компетентными органами исполнительной власти субъекта федерации. Продавец, изготовитель, импортер, уполномоченная изготовителем организация снимают с себя всякую ответственность за неблагоприятные последствия, связанные с использованием купленного оборудования без утвержденного плана монтажа и разрешения вышеуказанных организаций.

В соответствии с п. 11 приведенного в Постановлении Правительства РФ № 55 от 19.01.1998 г.



В тексте и цифровых обозначениях руководства могут быть допущены технические ошибки и опечатки.

Изменения технических характеристик и ассортимента могут быть произведены без предварительного уведомления.

“Electrolux is a registered trademark used under license from AB Electrolux (publ.)”,
S:t Göransgatan, 143, SE-105 45,
Stockholm, Sweden

