

Каталог 2017



Выключатели EasyPact EXE

Вакуумные выключатели
на напряжение 6, 10 кВ
Стационарное и выкатное исполнение

Распределение электроэнергии
среднего напряжения

Содержание

Общая информация	6
------------------	---

Линейка выключателей EasyPact EXE	18
--------------------------------------	----

Описание функций	28
------------------	----

Структура предложения	42
-----------------------	----

Вакуумные выключатели

Лучший выбор для решения ваших задач

Основные параметры

- Номинальное напряжение 6, 10 кВ
- Номинальные токи 630-2500 А
- Номинальные токи отключения 20-31,5 кА
- Стационарная и выкатная версии
- Межфазные расстояния 145-185-240 мм
- Межфазные расстояния 150-210-275 мм

Выключатель EasyPact EXE – последняя разработка Schneider Electric в области оборудования среднего напряжения. Заботясь о максимальной защите персонала, мы создали выключатель, который позволяет изготовителям щитового оборудования проектировать распределительные устройства с повышенной безопасностью и полным дистанционным управлением.

EasyPact EXE – это оптимальное решение для защиты не только сетей, но и ваших расходов. EasyPact EXE используется на объектах электросетевого комплекса, нефтегазовой отрасли, промышленности и инфраструктуры.



серии EasyPact EXE

Оптимизированная по стоимости конструкция выключателя

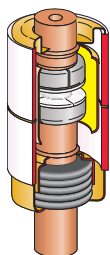

Высокий коммутационный ресурс



Проверенный пружинно-моторный привод

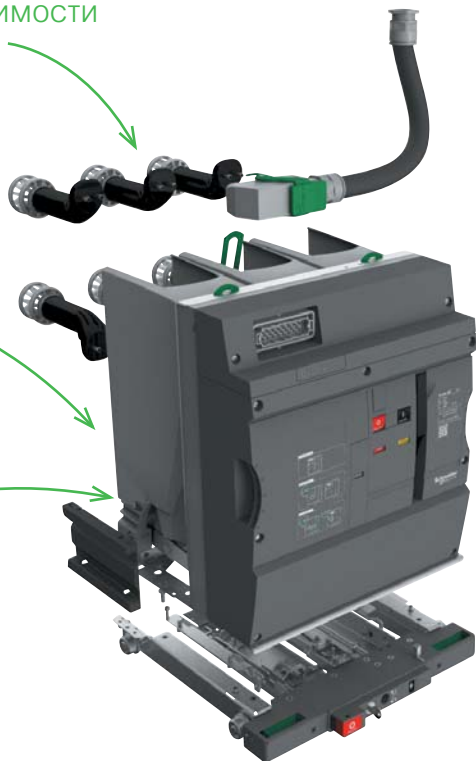

Постоянный доступ к вашей документации по QR-коду

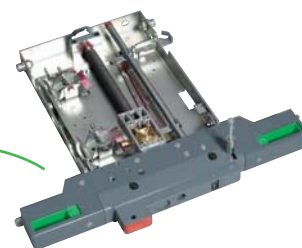

Новый дизайн выкатной тележки



Безопасность

- Надежная система блокировки
- Дистанционный вкат и выкат выключателя
- Качество каждого узла выключателя



Надежность

- Полный контроль производственных процессов
- Соответствие стандарту ГОСТ Р
- Техническая и коммерческая поддержка



Эффективность

- Адаптация выключателя на базе партнера
- Доступность компонентов на складе
- Простой онлайн-заказ компонентов
- Различные варианты исполнения
- Экономия расходов

Общая информация

Области применения	8
Безопасность	10
Надежность	12
Эффективность	14
Комплексное решение	15
Качество и защита окружающей среды	16

EasyPact EXE – это вакуумный выключатель внутренней установки, предназначенный для использования в распределительных устройствах среднего напряжения объектов инфраструктуры, промышленных предприятий и нефтегазовой отрасли.

Электросетевые объекты

Другие объекты (коммерческие здания, горнодобывающая, нефтегазовая промышлен. и др.)

Первичное распределение (> 20 МВА)

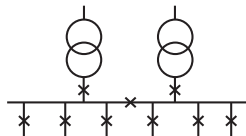

ГПП крупных промышленных предприятий (тяжелая промышленность, 10-50 МВА)

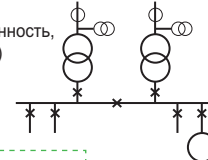

Крупные потребители (> 4 МВА)

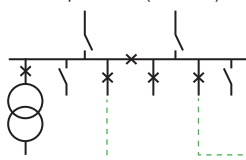

Крупные потребители СН (10-50 МВА)

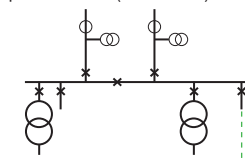

Подстанция сред./низ. напряжения (< 4 МВА)

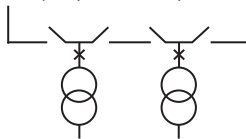

Потребители СН (1-5 МВА)

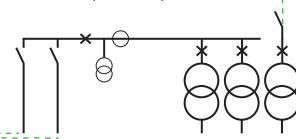

DM104289

Доступны две версии выключателей EasyPact EXE: стационарное и выкатное исполнение.

Стационарная версия включает:

- 3 полюса с вакуумными камерами для распределительных сетей до 10 кВ / 31,5 кА / 2500 А
- Верхние и нижние силовые контакты высоковольтных присоединений
- Пружинно-моторный привод с возможностью как ручного, так и дистанционного управления
- Блок клемм для подключения выключателя к цепи управления распределительного устройства
- Лицевую панель, на которую выведены кнопки ручного управления включением и отключением, индикаторы состояния пружин и выключателя, рукоятка взвода пружин привода

Выкатная версия включает:

- 6 групп переходных шин и втычных контактов, смонтированных на выкателе
- Выкатную тележку для вката/выката выключателя либо с помощью рукоятки управления либо дистанционно
- Разъем низкого напряжения для подключения внешних вспомогательных цепей



PM105370



Крупные коммерческие здания

- Жилая застройка
- Аэропорты
- Больницы

PM105359



Промышленные предприятия

- Химические заводы
- Цементные заводы
- Предприятия по производству пищевых продуктов

PM105369



Электрическая сеть

- Распределительные подстанции

PM105368



Выключатели серии EasyPact EXE позволяют изготовителям щитового оборудования создавать распределительные устройства с повышенной безопасностью и полным дистанционным управлением.

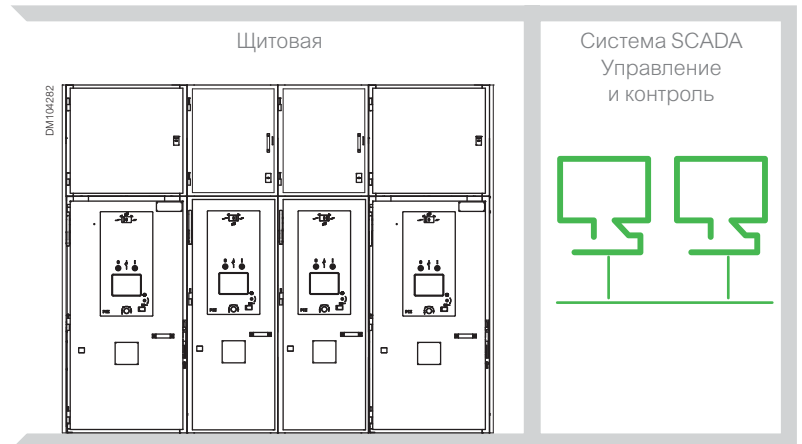

PSE6600

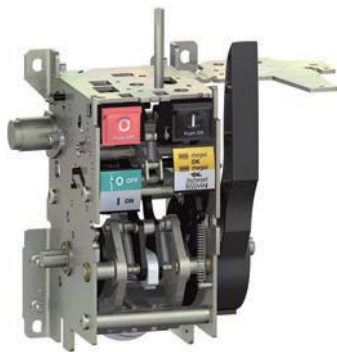

Рабочий механизм

Пружинно-моторный привод

Привод обеспечивает независимость скорости включения и отключения от оператора как при дистанционном, так и при ручном управлении выключателем. Механизм дистанционного управления (электропривод) обеспечивает выполнение цикла АПВ и взводит пружины каждый раз после включения выключателя.

Команда на отключение всегда является приоритетной по отношению к команде включения. В случае повторяющихся команд на отключение и включение механизм дистанционного управления выполняет в стандартном варианте функцию защиты от многократного включения, блокируя аппарат в отключенном положении. В случае блокировки команд включения и отключения механизм блокирует выключатель в позиции «отключен». При отключении защиты или намеренного отключения вручную или электрически команда на включение должна быть прервана, а затем снова активизирована возможность включения выключателя.

Электропривод включает в себя:

- Энергонакапливающий механизм пружинного типа, обеспечивающий запас энергии, необходимой для включения и последующего отключения выключателя
- Реле защиты от многократного включения
- Рукоятку взвода пружин электропривода вручную
- Механическое устройство включения и отключения с помощью двух кнопок, расположенных на передней панели, которые опционально могут быть оснащены блокировкой навесным или встроенным замком
- Механический индикатор состояния взведенного привода («пружины взведены» и «пружины разряжены»), расположенный на передней панели
- Механический индикатор состояния выключателя «включен/отключен», расположенный на передней панели
- Мотор-редуктор (МСН) для автоматического взвода пружин.
- Электрическое устройство включения
- Электрическое устройство отключения, имеющее одну или несколько катушек отключения, которые могут быть следующих типов: катушка отключения на подачу напряжения (MX1, MX2) или катушка минимального напряжения (MN)
- Контакт готовности к включению (PF), сигнализирующий о следующем состоянии выключателя:
 - выключатель отключен
 - пружина включения взведена
 - отсутствует постоянная команда на отключение по причине:
 - управления защитным отключением (катушка отключения MX или катушка минимального напряжения MN);
 - блокировки аппарата в отключенном положении
- Один, два или три блока по 4 вспомогательных контакта в каждом для сигнализации разомкнутого или замкнутого положения выключателя
- Счетчик коммутаций (CDM)

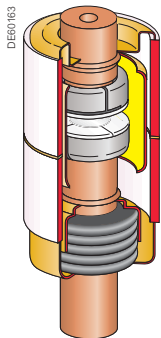

Вакуумная камера

Вакуумная камера

Сердцем вакуумного выключателя является вакуумная дугогасительная камера, в которой происходят основные процессы отключения токов и гашения дуги.

Вакуумная дугогасительная камера представляет собой два электрических контакта, один фиксированный, другой подвижный, расположенные в герметичном корпусе. Последний позволяет поддерживать высокий уровень вакуума внутри камеры (менее чем 10^{-2} Па) для обеспечения изоляции между контактами. Для того чтобы сохранять глубину вакуума на требуемом уровне для обеспечения работы на протяжении 30 лет, корпус должен быть герметично запаян, и различные компоненты полностью дегазированы. Это достигается путем:

- Выбора материалов, которые специально предназначены для данного применения (металлы и керамика)
- Выбора подходящего процесса сборки (вакуум, высокотемпературная пайка)
- Использования адсорбентов для поглощения остаточных газов.

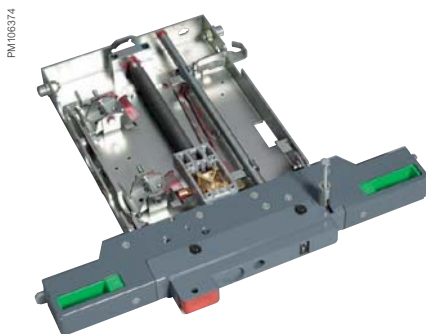

Выкатная тележка

Выкатная тележка

Выкатная тележка предназначена для осуществления операций вката и выката выключателя. Данная операция может быть выполнена либо вращением рукоятки, устанавливаемой в гнездо на передней панели управления тележкой, либо дистанционно, путем подачи управляющего электрического сигнала.

Выкатная тележка EasyPact EXE имеет надежную систему взаимной блокировки с дверцей распределительного устройства, низковольтным разъемом, выключателем и заземлителем. Тележка может быть оборудована такими комплектующими, как блокировка кнопок встроенным или навесным замком, моторизованный вкат/выкат для полного дистанционного управления.

Материалы, используемые для производства компонентов выкатной тележки EasyPact EXE, были выбраны и разработаны для осуществления 2000 рабочих циклов при условиях, определенных стандартом МЭК.

PM105367



PM106410



PM105366



Надежные элементы управления

Выключатели EasyPact EXE производятся в соответствии с условиями тщательной проверки, включая:

- Систему проверки качества изделий, сертифицированной по ИСО 9001 AFNOR (Французская ассоциация стандартизации и сертификации)
- Проверенное программное обеспечение, используемое для проверки диэлектрических, тепловых и электродинамических характеристик компонентов выключателей с различными моделями распределительного устройства
- Соответствие МЭК 62271-100 и ГОСТ Р 52565-2006

Каждое типоразмерное исполнение выключателя EasyPact EXE подвергается следующим испытаниям

- Диэлектрические испытания
- Измерение сопротивления главной цепи
- Испытание на нагрев
- Испытание термической и динамической стойкости
- Дополнительные испытания вспомогательных цепей и цепей управления
- Механические эксплуатационные испытания при комнатной температуре
- Испытания наибольшей включающей и отключающей способности
- Расширенные испытания механической износостойкости оборудования класса M2
- Испытания коммутационной износостойкости оборудования класса E2
- Испытания на отключение емкостных токов:
 - Испытание на разрушение зарядным током линии
 - Испытание на способность отключения зарядных токов кабелей
 - Коммутационные испытания одинарной конденсаторной батареи

Контроль производственного процесса на каждом этапе

Производственная площадка сертифицирована на соответствие стандарту качества продукции ИСО 9001.

Постоянный контроль качества:

- Регулярные измерения всех размеров по трем осям при помощи специализированного оборудования.
- Приемо-сдаточные испытания каждого выключателя:
 - Изоляция первичных цепей
 - Изоляция вторичных цепей
 - Измерение переходного сопротивления контактов
 - Проверка на соответствие технической документации
 - Механические испытания
- Регулярные механические испытания образцов выключателей до появления отказа.

Компания Schneider Electric предлагает лучшую поддержку клиентов, использующих выключатели серии EasyPact EXE.

Поддержка заказчиков

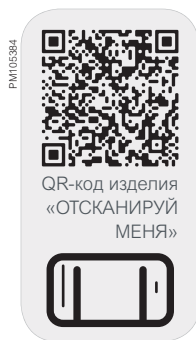

Онлайн база документов

QR-код на лицевой панели EasyPact EXE позволяет получить доступ к следующим документам:

- протоколам типовых испытаний
- декларации соответствия ГОСТ Р
- чертежам и электрическим схемам
- каталогу, инструкции по эксплуатации и монтажу

EasyPact EXE в Safe Repository

<https://saferepository.schneider-electric.com/login>

Производители распределительных устройств и конечные клиенты по серийному номеру и референсу EasyPact EXE (или по QR-коду) могут получить доступ к:

- протоколам приемо-сдаточных испытаний
- паспортным данным выключателя

Центр поддержки клиентов

Центр поддержки клиентов - единая точка доступа к компании, быстрое и качественное обслуживание партнеров и клиентов компании по всей России, оперативное решение любых вопросов и быстрое предоставление запрошенной клиентом информации.

Запасные части

Schneider Electric гарантирует доступность запасных частей для EasyPact EXE в течение по крайней мере 12 лет после доставки выключателей клиенту.

Услуги

Schneider Electric может предложить дополнительный контракт на обслуживание выключателей EasyPact EXE, который включает такие услуги, как диагностическое обслуживание, профилактическое обслуживание, горячая линия 24/7, выезд сервис-инженера на объект в случае аварии и срочная доставка запасных частей.

Техническая и коммерческая поддержка

Компания Schneider Electric предлагает обширную техническую и коммерческую поддержку для производителей распределительных устройств, включая консультацию специалиста о возможностях применения выключателей EasyPact EXE, встраивании EasyPact EXE в распределительное устройство, подготовки распределительного устройства к испытаниям в лаборатории, анализа результатов испытаний с целью улучшения конструкции распределительного устройства.

Для получения дополнительной информации обратитесь к вашему торговому представителю Schneider Electric.



Компания **Schneider Electric** поставляет выключатели вместе с инструкциями по сборке.

Промышленный партнер по сборке EasyPact EXE может самостоятельно выполнить адаптацию выключателей с использованием данных инструкций. Это позволяет производителям ячеек быть гибкими при заказе компонентов для сборки.

Гибкость: адаптация выключателя на базе партнера



Простой заказ онлайн

С онлайн-приложением MySE зарегистрированные производители ячеек имеют постоянный доступ к информации о статусе заказов.

Это приложение предоставляет данные о стоимости в режиме реального времени и сроках поставки любого компонента для EasyPact EXE (по каталожному номеру) и предлагает дополнительные возможности, такие как заказ онлайн, отслеживание статуса поставки, получение счета на оплату и т. д.

Зарегистрированные производители ячеек могут также получить доступ к EcoGealMV, инструменту, который позволяет легко создать список референсов, необходимых для сборки данной конфигурации выключателя EasyPact EXE, и загрузить его в MySE.

Доступность продукции на складе

Наличие компонентов на складе Schneider Electric позволяет снизить сроки поставки и осуществить поставку в течение нескольких дней.

Широкий диапазон размеров

Различные варианты исполнения позволяют производителям собирать компактные распределительные устройства, шириной 600 мм/800 мм на номинальные токи до 1250 А и шириной 800 мм/900 мм на номинальные токи до 2500 А. Кроме того, доступность версий с межфазным расстоянием 150 мм, 210 мм и 275 мм позволяет производить замену выключателей сторонних производителей с незначительным изменением архитектуры распределительного устройства.

Экономия расходов

Сниженная стоимость выключателя позволяет оптимизировать стоимость распределительного устройства и предоставляет партнерам больше времени, на то, что действительно имеет значение: удовлетворение потребностей клиентов и реализацию новых проектов.

Комплексное решение

EasyPact: создайте свою распределительную сеть СН и НН

DM194280

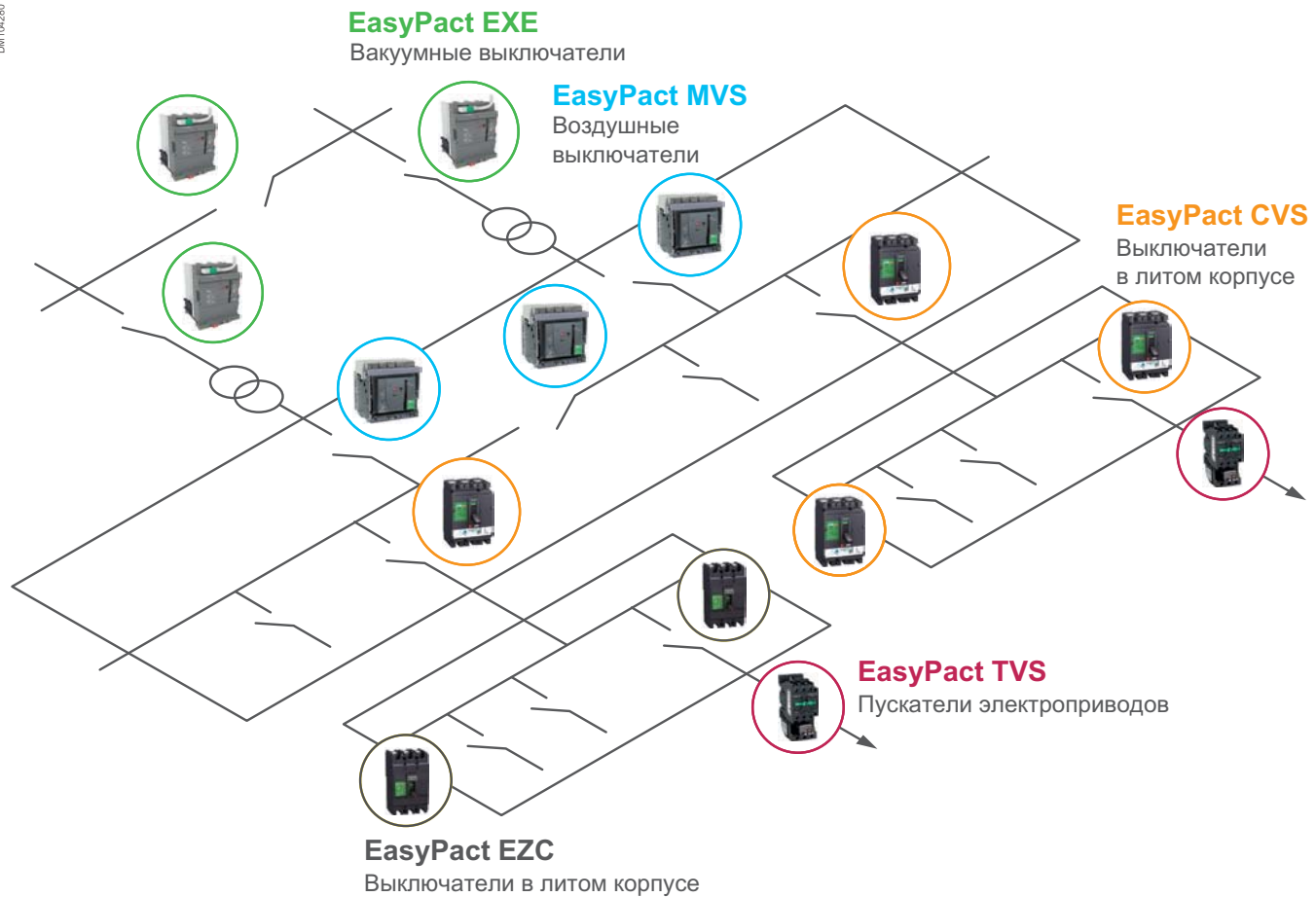

Среднее напряжение

Общие технические характеристики	EasyPact EXE
Номинальное напряжение (кВ)	6 - 10
Номинальное выдерживаемое напряжение грозового импульса (кВ)	75
Номинальный ток отключения (кА)	20 - 25 - 31.5
Номинальная продолжительность короткого замыкания (с)	3
Номинальный ток (А)	630 - 800 - 1 250 1 600 - 2 000 - 2 500
Применение	Здания, промышленность и распределительные сети



Низкое напряжение

Общие технические характеристики	EasyPact MVS	EasyPact CVS	EasyPact TVS	EasyPact EZC
Номинальное напряжение изоляции (В) U_i	1 000	690	690	690
Выдерживаемое импульсное напряжение (кВ) U_{imp}	12	8	6	6
Номинальное рабочее напряжение (В пер. тока 50/60 Гц) U_e	690	440	690	550
Применение	Здания и промышленность	Коммерческие и промышленные здания	Здания и легкая промышленность	Коммерческие и жилые здания

PM105359



PM105386



PM105387



Обеспечение качества

Каждое структурное подразделение Schneider Electric проходит проверку качества и контроля соответствия стандартам.

Процедура обеспечения качества:

- Единообразна для всех подразделений
- Признана многими клиентами и утвержденными организациями

Строгое выполнение процедур обеспечения качества позволило нам получить сертификат AFNOR, независимой организации, предоставляющей знак качества AFAQ.

Проектирование и изготовление сертифицированы на соответствие требованиям стандарта обеспечения качества ИСО 9001:2000.

Защита окружающей среды

Компания Schneider Electric заинтересована в долгосрочном подходе к сохранению окружающей среды. Все необходимые меры были приняты совместно с нашими сервисными центрами, поставщиками и субподрядчиками для гарантии того, что материалы, используемые в составе оборудования, содержат уровни нормированных веществ, определенные нормами и правилами. Производственное помещение сертифицировано по стандарту ИСО 14001.

Кроме того, материалы, используемые для производства выключателей EasyPact EXE, изоляторов и проводников, могут быть переработаны, что подробно описано в досье «Product Environment Profile». Инструкция по обслуживанию отработавшего оборудования описывает процедуры по демонтажу и утилизации компонентов.

Линейка выключателей EasyPact EXE

Стационарная версия EasyPact EXE	20
Основные характеристики и соединения ВН	20
Габаритные размеры	21
<hr/>	
Выкатная версия выключателя EasyPact EXE	22
Основные характеристики и функции	22
Габаритные размеры	23
<hr/>	
Выкатной разъединитель	24
Основные характеристики и функции	24
Габаритные размеры	25
<hr/>	
Стационарные и выкатные выключатели EasyPact EXE	26
Характеристики	26

Стационарная версия EasyPact EXE

Основные характеристики
и соединения ВН

Основные электрические
характеристики согласно
МЭК 62271-100, ГОСТ Р 52565-2006



PM106412

EasyPact EXE

ВАКУУМНЫЙ ВЫКЛЮЧАТЕЛЬ

EXE122506L2B
Зав. №: SE-2016-W44-5-0014

Уном.: 10 кВ
Уисп. гр. и: 75 кВ
Iном.: 630 А
Iо.ном.: 25 кА tk.з.: 3 с

Раб. цикл: О-0,3с-ВО-15с-ВО
fном: 50 Гц
УЗ по ГОСТ 15150
Масса: 55 Кг

ГОСТ 52565-2006
Год изготовления: 2017

Наименование		Размеры и электрические характеристики									
Межфазное расстояние (мм)				145	150	185	185	210	210	240	275
Номинальное напряжение	Uном.	кВ	6/10	•	•	•	•	•	•	•	•
Номинальная частота	f	Гц	50/60	•	•	•	•	•	•	•	•
Номинальное кратковременно выдерживаемое напряжение промышленной частоты	Ud	кВ	42	•	•	•	•	•	•	•	•
Номинальное выдерживаемое напряжение грозового импульса	Up	кВ	75	•	•	•	•	•	•	•	•
Номинальный ток отключения	Isc	кА	20	•	•	•	•	•	•	•	•
			25	•	•	•	•	•	•	•	•
			31.5	•	•	•	•	•	•	•	•
Номинальная продолжительность короткого замыкания	tk	с	3	•	•	•	•	•	•	•	
Номинальный ток*	Ir	А	630	•	•	•	•	•	•	•	•
			800	•	•	•	•	•	•	•	•
			1 250	•	•	•	•	•	•	•	•
			1 600	•	•	•	•	•	•	•	•
			2 000	•	•	•	•	•	•	•	•
			2 500	•	•	•	•	•	•	•	•

* Необходимо подтверждение параметра по результатам прохождения испытаний на соответствие требованиям ГОСТ в составе распределительного устройства.

Стационарные выключатели серии EasyPact EXE оборудованы посеребренными медными контактными выводами с отверстиями для крепежа шин в верхней и нижней частях коммутационного аппарата.

Форма и размеры шин должны быть определены производителями ячеек согласно диэлектрической прочности и характеристикам отвода тепла для всей системы подсоединения.

Для увеличения диэлектрической прочности до 95 кВ необходимо применить дефлекторы.



PM105377

Контактная площадка
без дефлектора



PM105376

Контактная площадка
с дефлектором



Межфазное расстояние 145 мм

До 10 кВ / 31.5 кА / 1 250 А

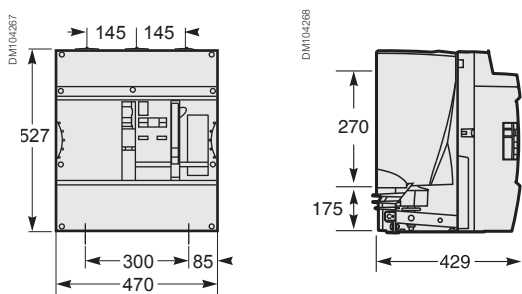

Межфазное расстояние 150 мм

До 10 кВ / 31.5 кА / 1 250 А

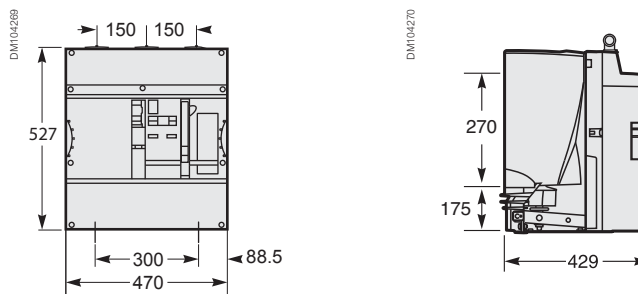

Межфазное расстояние 185 мм

До 10 кВ / 31.5 кА / 2 000 А

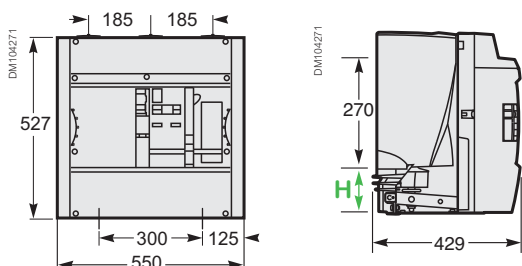

- H**
- 175 мм до 1 250 А
 - 158 мм для 1 600 А и 2 000 А

Межфазное расстояние 210 мм

До 10 кВ / 31.5 кА / 2 500 А

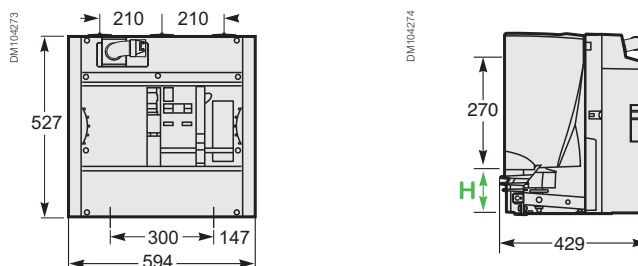

- H**
- 175 мм до 1 250 А
 - 158 мм для 1 600 А, 2 000 А и 2 500 А

Межфазное расстояние 240 мм

До 10 кВ / 31.5 кА / 2 500 А

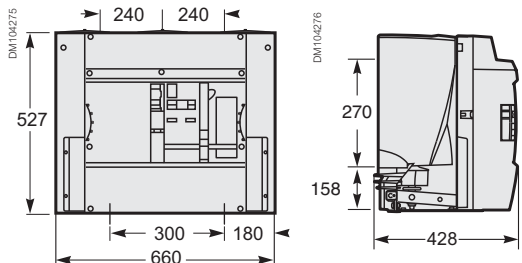

Межфазное расстояние 275 мм

До 10 кВ / 31.5 кА / 2 500 А

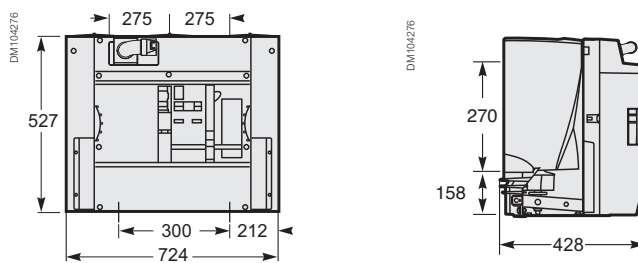

Полный комплект 2D чертежей и 3D моделей доступен по адресу:
<http://www.schneider-electric.ru/ru/product-range/63374-easypact-exe>

Выкатная версия выключателя EasyPact EXE

Основные характеристики и функции



Основные электрические характеристики согласно МЭК 62271-100, ГОСТ Р 52565-2006

Наименование		Размеры и электрические характеристики					
Межфазное расстояние (мм)				150	210	210	275
Номинальное напряжение	Uном.	кВ	6/10	•	•	•	•
Номинальная частота	f	Гц	50/60	•	•	•	•
Номинальное кратковременно выдерживаемое напряжение промышленной частоты	Ud	кВ	42	•	•	•	•
Номинальное выдерживаемое напряжение грозового импульса	Up	кВ	75	•	•	•	•
Номинальный ток отключения	Isc	кА	20	•	•		
			25	•	•	•	•
			31.5	•	•	•	•
Номинальная продолжительность короткого замыкания	tk	с	3	•	•	•	•
Номинальный ток	Ir	А	630	•	•		
			800	•	•		
			1 250	•	•		
			1 600			•	
			2 000			•	
			2 500				•

Контакты типа «тюльпан»

Контакты EasyPact EXE имеют форму тюльпана. Контакты имеют форму, которая обеспечивает максимальную поверхность контактов и оптимизирует рассеивание тепла. Более того, в случае короткого замыкания она наилучшим образом противостоит электродинамическим силам.

Переходные шины

Форма и размер переходных шин EasyPact EXE зависит от номинального напряжения грозового импульса, номинального тока и шага выкатной тележки.

Выкатная тележка

Выкатная тележка EasyPact EXE позволяет производителю ячеек проектировать распределительные устройства с повышенной безопасностью. Тележка имеет надежную систему взаимной блокировки с дверцей распределительного устройства, низковольтным разъемом, приводом выключателя и заземлителем. Тележка может быть оборудована такими комплектующими, как система блокировки кнопок навесным или встроенным замком и электроприводом для дистанционного управления вкатом и выкатом.

PM106425



PM106426



PM106402



Выкатная версия выключателя EasyPact EXE

Габаритные размеры

Межфазное расстояние 150 мм

До 10 кВ / 31.5 кА / 1 250 А

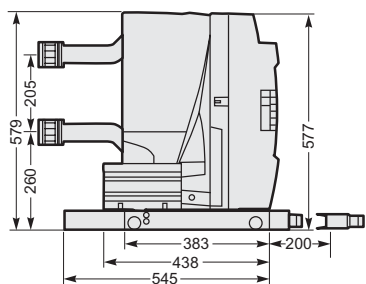
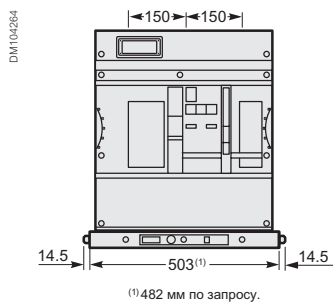

Межфазное расстояние 210 мм

До 10 кВ / 31.5 кА / 1 250 А

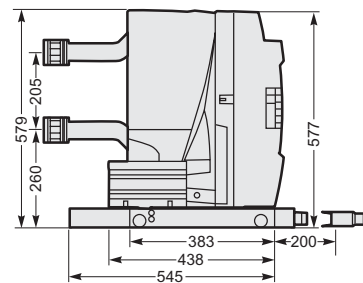
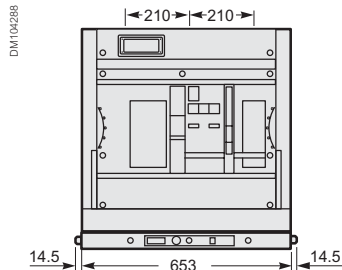

Межфазное расстояние 210 мм

До 10 кВ / 31.5 кА / 2 000 А

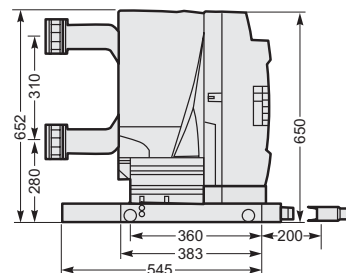
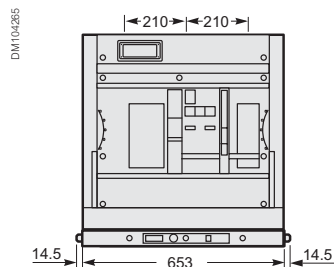

Межфазное расстояние 275 мм

До 10 кВ / 31.5 кА / 2 500 А

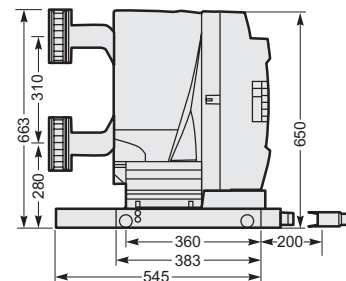
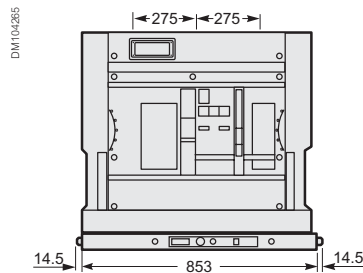

Полный комплект 2D чертежей и 3D моделей доступен по адресу:
<http://www.schneider-electric.ru/ru/product-range/63374-easypact-exe>

Выкатной разъединитель

Основные характеристики и функции



Разъединитель служит для создания видимого разрыва силовой цепи с целью обеспечения безопасности персонала. Выкатной разъединитель устанавливается в кассету ячейки вместо выкатного выключателя.

Содержит устройство блокировки в положении «рабочее».

Наименование		Размеры и электрические характеристики					
Межфазное расстояние (мм)				150	210	210	275
Номинальное напряжение	Uном.	кВ	6/10	•	•	•	•
Номинальное кратковременно выдерживаемое напряжение промышленной частоты	Ud	кВ	42	•	•	•	•
Номинальное выдерживаемое напряжение грозового импульса	Up	кВ	75	•	•	•	•
Номинальный кратковременно допустимый сквозной ток		кА	31.5	•	•	•	•
Номинальный пиковый сквозной ток	Ip	кА	82	•	•	•	•
Номинальная продолжительность короткого замыкания	tk	с	3	•	•	•	•
Номинальный ток	Ir	А	1 250	•	•		
			2 000			•	
			2 500				•

Межфазное расстояние 150 мм

До 10 кВ / 31.5 кА / 1 250 А

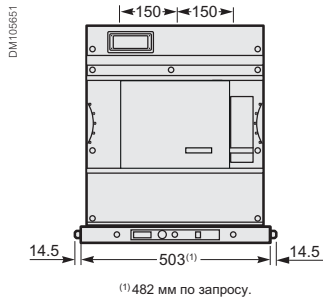

Межфазное расстояние 210 мм

До 10 кВ / 31.5 кА / 1 250 А

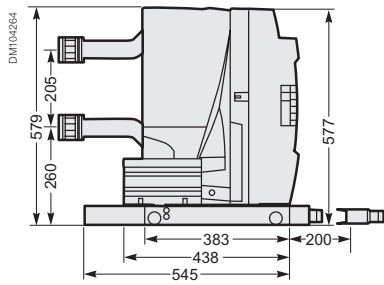
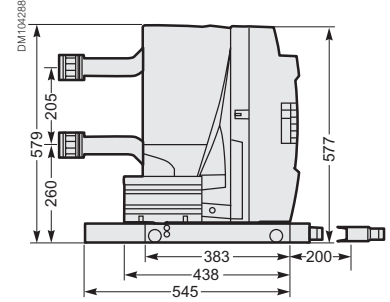
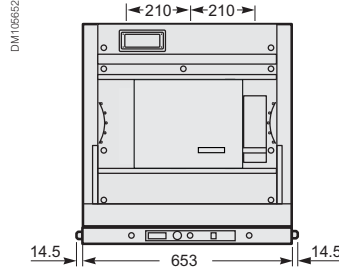

Межфазное расстояние 210 мм

До 10 кВ / 31.5 кА / 2 000 А

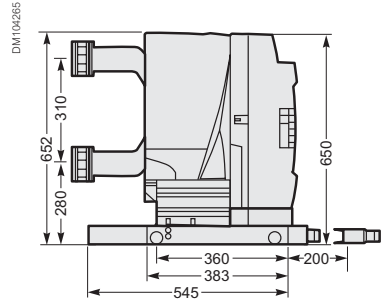
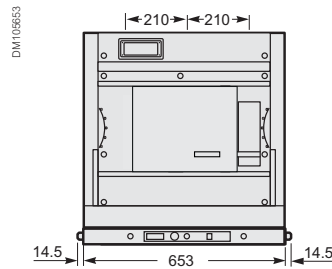

Межфазное расстояние 275 мм

До 10 кВ / 31.5 кА / 2 500 А

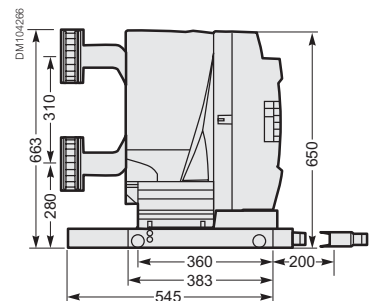
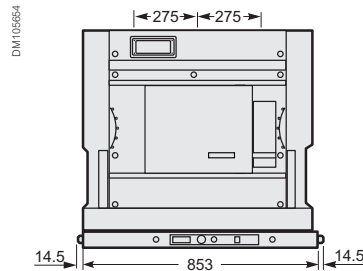

Полный комплект 2D чертежей и 3D моделей доступен по адресу:
www.schneider-electric.com/en/product-range-download/63374-easypact-exe#tabs-top

Стационарные и выкатные выключатели EasyPact EXE

Характеристики



Электрические характеристики

Общие характеристики согласно МЭК 62271-100, ГОСТ Р 52565-2006		6/10 кВ
Номинальный кратковременно допустимый сквозной ток (Ik/tk)	кА/3 с (50/60 Гц)	= I _{sc}
Номинальные циклы АПВ	O-3 мин - CO-3 мин - CO	•
	O-0.3 с - CO-3 мин - CO	•
	O-0.3 с - CO-15 с - CO	•
Время срабатывания	Собственное время отключения	< 51 мс
	Полное время отключения	< 66 мс
	Собственное время включения	< 71 мс
Механический ресурс	Класс	M2
	Кол-во циклов В/О	10000
Электрическая прочность	Класс	E2
Коммутационный ресурс, кол-во циклов «О»	20 кА	100
	25 кА	50
	31,5 кА	50
Возможность отключения емкостных токов	Класс	C1

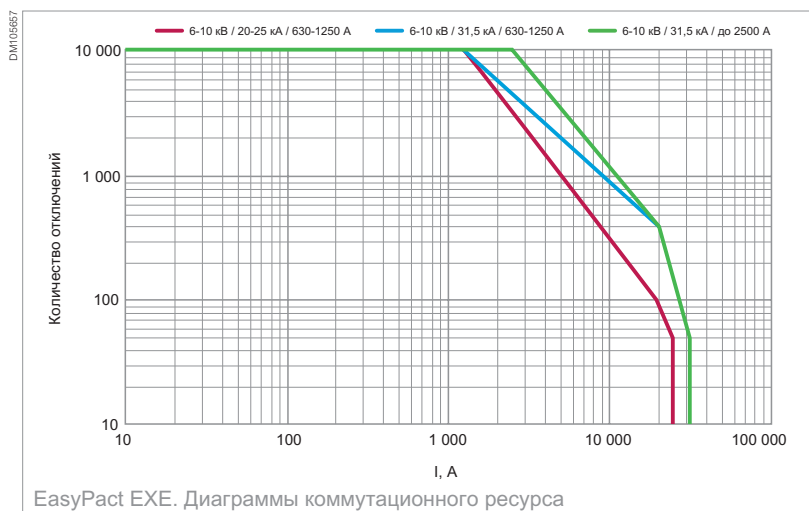

Механический ресурс

Выключатель	Привод	Катушки включения и отключения	Блокировки
10 000 циклов В/О	10 000 операций	10 000 операций	2000 операций

Нормальные условия эксплуатации

EasyPact EXE разработан для работы в следующих условиях согласно МЭК 62271-100, ГОСТ Р 52565-2006

Температура окруж. воздуха	От -25 до +40 °С, среднесуточная температура $\leq 35^\circ\text{C}$
Высота над уровнем моря	Меньше или равная 1000 м (по вопросам работы в другом диапазоне высот обращайтесь в Schneider Electric)
Атмосфера	Недопустимо наличие пыли, дыма, соли, коррозии или легковоспламеняющегося газа или пара
Влажность	<ul style="list-style-type: none">Средняя относительная влажность на протяжении более 24 часов $\leq 95\%$Средняя относительная влажность на протяжении более 1 месяца $\leq 90\%$Среднее давление пара на протяжении 24 часов $\leq 2,2$ кПаСреднее давление пара на протяжении 1 месяца $\leq 1,8$ кПа

Если условия эксплуатации отличаются от нормальных, выключатель подвержен ускоренному старению.

Применение оборудования в условиях, отличающихся от нормальных, должно быть согласовано с изготовителем.

Хранение

Для сохранения характеристик выключателей при длительном хранении, оборудование необходимо хранить в заводской упаковке в сухом месте, защищенном от прямых солнечных лучей и дождя, при температуре от -40 до +70 °С.

Максимальный срок хранения: 12 месяцев.

Если выключатель хранился от 6 до 12 месяцев необходимо провести профилактическое обслуживание.

Если выключатель хранился более 12 месяцев необходимо обратиться в сервисную службу Schneider Electric

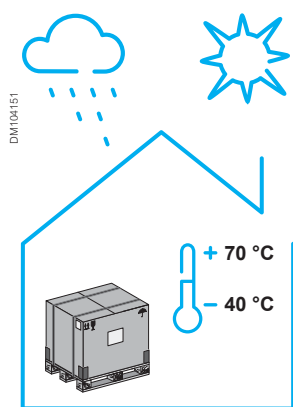

Описание функций

Обзор функций и дополнительных компонентов	30
Стационарный выключатель	30
Выкатной выключатель	31
Дистанционное управление	32
Цепь отключения	33
Индикация	34
Выкатная тележка	35
Блокировка	36
Соединение НН	38
Функции безопасности	40

Обзор функций и дополнительных компонентов

Стационарный выключатель

Индикация

4 клеммника

Контакты индикации положения откл./вкл.

DM106291

Дистанционное управление (опция)

PM106391

MX2/MN

Дистанционное управление

PM106391

MX1/XF

PM106392

MCH

PM106418

Базовый блок

Левосторонний угловой элемент

Правосторонний угловой элемент

Верхняя крышка

Разъем НН «папа»

Разъем НН «мама»

Блокировка доступа к кнопкам

Блокировка выключателя в положении «отключен»

Лицевая панель

PM106415

PM106416

PM106417

Кнопки и индикаторы

PM106421



Кнопка отключения

PM106422



Кнопка включения

PM106423



Индикация положения главных контактов

PM106424



Индикация состояния пружин и готовности выключателя к вкл.

PM106420

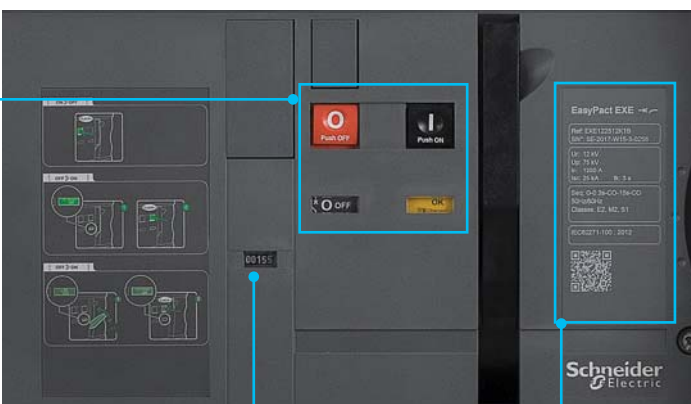

Счетчик циклов

Табличка с паспортными данными



Обзор функций и дополнительных компонентов

Выкатной выключатель

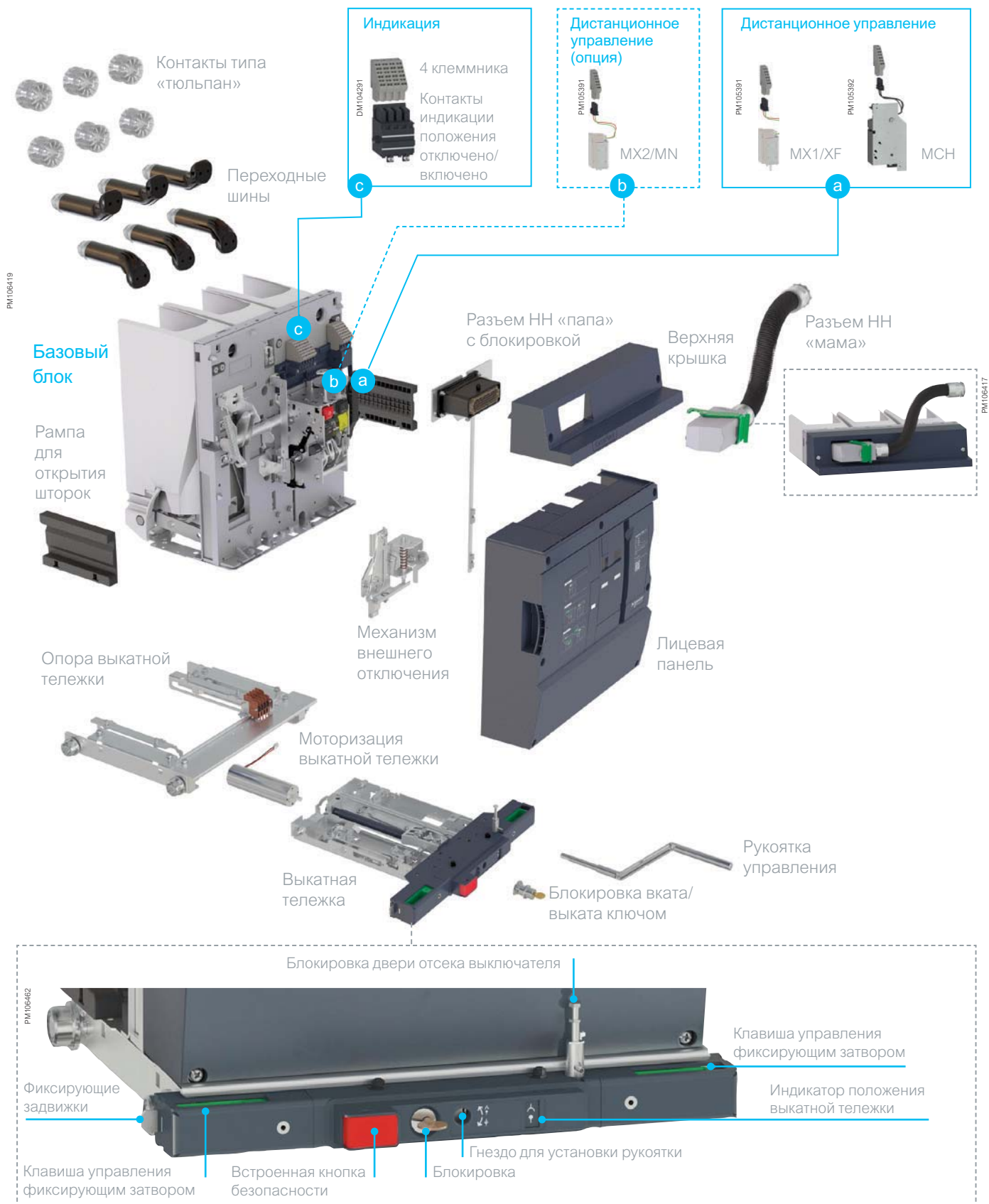



Состав механизма дистанционного управления: мотор-редуктор (MCH), катушка включения (XF) и катушка отключения (MX1)

Мотор-редуктор (MCH)

Мотор-редуктор осуществляет автоматический взвод пружин с момента включения выключателя. Это позволяет мгновенно включить устройство после отключения. Рычаг ручного взвода служит только в качестве аварийного управления в случае исчезновения напряжения в цепи оперативного питания. Мотор-редуктор в стандартном исполнении оснащается концевым контактом, который сигнализирует о взведенном положении механизма («пружины взведены»).

Характеристики

Питание	<ul style="list-style-type: none"> Пост. ток: 24-30 В, 48-60 В, 110-130 В, 200-250 В Пер. ток (50/60 Гц): 24 В, 48 В, 100-130 В, 200-240 В
Рабочий диапазон	0.85 - 1.1 Уном. (величина номинального напряжения)
Потребление (ВА или Вт)	180
Перегрузка двигателя	2 - 3 In за 0.1 с
Время взвода	Не более 7 с
Контакт сигнализации состояния «пружины взведены»	10 А/240 В



Катушка включения (XF)

Катушка включения позволяет осуществлять дистанционное включение выключателя при взведенном приводе при напряжении питания 85–110 % от номинального напряжения. Расцепитель включения рассчитан на бесперебойное питание.

Характеристики

Питание	<ul style="list-style-type: none"> Пост. ток: 24-30 В, 48-60 В, 100-130 В, 200-250 В Пер. ток (50/60 Гц): 24 В, 48 В, 100-130 В, 200-250 В 				
Рабочий диапазон	0.85 - 1.1 Уном. (величина номинального напряжения)				
Потребление (ВА или Вт)	<table border="1"> <tr> <td>При срабатывании</td> <td>200 (в течение 200 мс)</td> </tr> <tr> <td>При удержании</td> <td>4.5</td> </tr> </table>	При срабатывании	200 (в течение 200 мс)	При удержании	4.5
При срабатывании	200 (в течение 200 мс)				
При удержании	4.5				

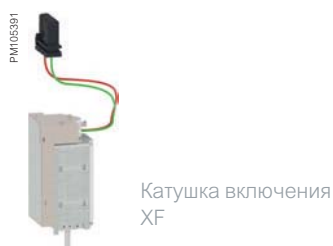

Катушка отключения (MX1)

Катушка отключения позволяет осуществлять дистанционное отключение выключателя при напряжении питания 70–110 % от номинального напряжения. При постоянном питании катушка отключения блокирует выключатель в положении «отключен».

Характеристики

Питание	<ul style="list-style-type: none"> Пост. ток: 24-30 В, 48-60 В, 100-130 В, 200-250 В Пер. ток (50/60 Гц): 24 В, 48 В, 100-130 В, 200-250 В 				
Рабочий диапазон	0.7 - 1.1 Уном. (величина номинального напряжения)				
Потребление (ВА или Вт)	<table border="1"> <tr> <td>При срабатывании</td> <td>200 (в течение 200 мс)</td> </tr> <tr> <td>При удержании</td> <td>4.5</td> </tr> </table>	При срабатывании	200 (в течение 200 мс)	При удержании	4.5
При срабатывании	200 (в течение 200 мс)				
При удержании	4.5				



Выключатели EasyPact EXE могут быть оснащены дополнительным расцепителем: второй катушкой отключения или катушкой минимального напряжения.

Вторая катушка отключения (MX2)

Вторая катушка отключения позволяет осуществлять дистанционное отключение выключателя при напряжении питания 70-110% от номинального напряжения.

При постоянном питании катушка отключения блокирует выключатель в положении «отключен».

Характеристики

Питание	• Пост. ток: 24-30 В, 48-60 В, 100-130 В, 200-250 В
	• Пер. ток (50/60 Гц): 24 В, 48 В, 100-130 В, 200-250 В
Рабочий диапазон	Пост. ток: 0.7 - 1.1 Уном. (величина ном. напряжения)
	Пер. ток: 0.85 - 1.1 Уном. (величина ном. напряжения)
Потребление (ВА или Вт)	При срабатывании 200 (в течение 200 мс)
	При удержании 4.5

Катушка минимального напряжения (MN)

Катушка минимального напряжения отключает выключатель, когда напряжение питания уменьшается до значения менее 35% от номинального значения, даже если понижение напряжения питания происходит медленно и постепенно.

В диапазоне напряжений питания от 35 до 70% от номинального значения выключатель отключается только при подаче соответствующей команды на отключение.

Если катушка расцепителя не снабжается энергией, ручное или электрическое включение выключателя невозможно. Включение выключателя возможно, когда напряжение питания катушки составит не менее 85% от номинального значения.

Характеристики

Питание	• Пост. ток: 24-30 В, 48-60 В, 100-130 В, 200-250 В
	• Пер. ток (50/60 Гц): 24 В, 48 В, 100-130 В, 200-250 В
Рабочий диапазон	Отключение 0.35 - 0.7 Уном.
	Включение 0.85 Уном.
Потребление (ВА или Вт)	При срабатывании 200 (в течение 200 мс)
	При удержании 4.5

Таблица комбинаций катушек отключения

MX1	•	•	•
MX2		•	
MN			•

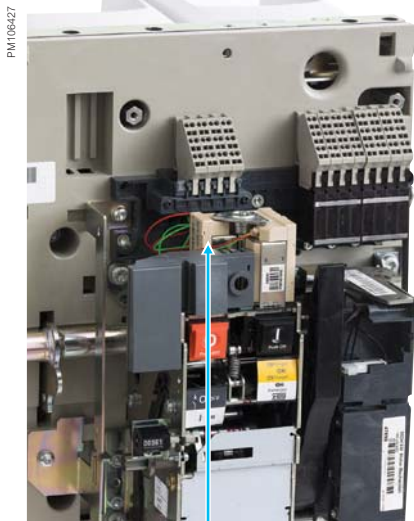

PM106427

Катушка отключения MX2 или катушка минимального напряжения MN



PM105391

Катушка отключения MX2



PM105391

Катушка минимального напряжения (MN)

PM106429



Контакты поворотного типа (откл./вкл.)

Блок контакты сигнализации положений «отключен/включен»

Стандартно выключатель EasyPact EXE оборудован одной группой из четырех контактов и опционально может быть добавлена одна или две дополнительные группы из четырех контактов. Максимальное количество контактов положения – двенадцать.

Характеристики

Стандартная поставка	1 (1 группа из 4 контактов)		
Максимальное кол-во	3 (3 группы из 4 контактов)		
Коммутационная способность (A) Cos φ: 0.3	Стандарт	Мин. нагрузка: 100 мА/24 В	
	В пер. тока	240/380	10/6
	В пост. тока	24/48 125	10/6 10/6
		250	3

PM106430



Контакт готовности к включению (PF)

Контакт готовности к включению (PF)

Положение выключателя «готовность к включению» сигнализируется механическим указателем на лицевой панели выключателя при помощи специального переключающего контакта PF. Эта информация одновременно показывает, что:

- Выключатель отключен
- Пружина включения взведена
- Отсутствует постоянная команда на отключение по причине:
 - управления защитным отключением (катушка отключения МХ или катушка минимального напряжения MN);
 - блокировки аппарата в отключенном положении

Выключатель EasyPact EXE всегда оснащается одним контактом «готовность к включению» (PF) для возможности дистанционного управления.

Характеристики

Стандартная поставка	1		
Максимальное кол-во	1		
Коммутационная способность (A) Cos φ: 0.3	Стандарт	Мин. нагрузка: 100 мА/24 В	
	В пер. тока	240/380	5
	В пост. тока	24/48 125	3 0.3
		250	0.15

PM106431



Счетчик коммутаций (CDM)

Счетчик циклов коммутаций (CDM)

Счетчик коммутаций показывает суммарное число рабочих циклов (включение-отключение), которые выполнило устройство.

Выключатель EasyPact EXE стандартно поставляется со счетчиком коммутаций, показывающим количество циклов включения-отключения, которые были выполнены в процессе заводских приемо-сдаточных испытаний (обычно 50).

Функция вката/выката выключателей EasyPact EXE

Данная функция включает:

- Опора, оборудованная 4 колесиками для перемещения по направляющим, расположенным в нижней части отсека распределительного устройства, и фиксирующими задвижками для фиксации механизма управления в соответствии с положением выкатной тележки
- Система для монтажа выкатной тележки с рамой распределительного устройства
- Выкатная тележка с валом, который вращается, перемещая выключатель в секции распределительного устройства
- Встроенная кнопка безопасности, которая одновременно отключает выключатель, открывает доступ к отверстию для установки рукоятки вката/выката и удерживает выключатель в выключенном состоянии, пока он не достигнет рабочего либо выкаченного положения
- Дополнительный электропривод для осуществления моторизованного вката и выката выключателя
- Механический индикатор на передней панели, отображающий положения выключателя: «выкачен», «испытание» или «рабочее»
- 2 группы из 4 контактов для электрической индикации положения выключателя: «выкачен», «испытание» или «рабочее»
- Встроенная взаимоблокировка выкатной тележки с различными компонентами:
 - Низковольтный разъем – вкатывание возможно только при присоединенном разъеме
 - Дверь отсека выключателя – блокировка вката/выката выключателя при открытой двери отсека.
 - Заземлитель – блокировка вката/выката выключателя при включенном заземлителе; включение заземлителя возможно только при выкаченном положении выключателя.
 - Выключатель - блокировка перемещения выкатной тележки при включенном положении выключателя; блокировка выключателя в положении «отключено» до тех пор, пока выкатная тележка не будет находиться в положении «рабочее» или «выкачено».
- Блокировка выкатной тележки в положении «выкачено» ключом. При отсутствии ключа не возможен вкат/выкат тележки вручную или электрически, путем отсутствия подачи питания на электропривод для дистанционного управления. Это предотвращает ручное и дистанционное управление выкатной тележкой.
- Блокировка доступа к управлению выкатной тележкой вручную или дистанционно навесным замком.

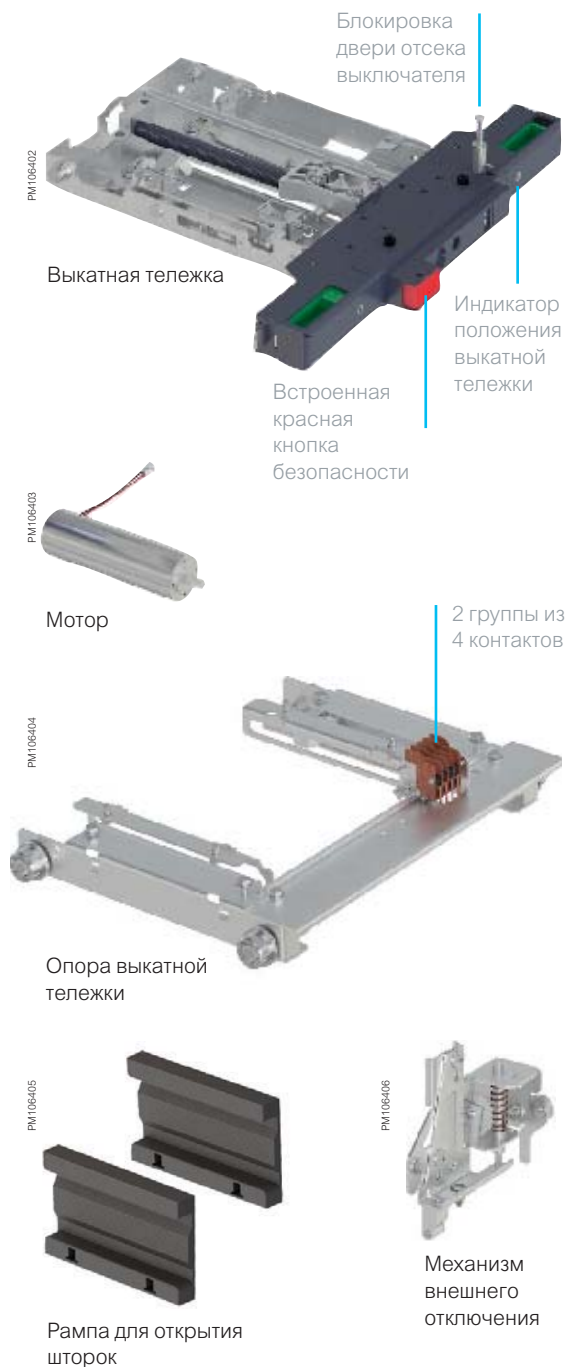

Блокировка доступа к кнопкам

Доступ к кнопкам отключения и включения аппарата перекрывается прозрачными крышками. Данные устройства позволяют заблокировать, независимо друг от друга, кнопку отключения или кнопку включения.

Блокировка осуществляется на выбор:

- 2 винтами

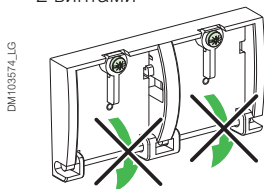

- 3 навесными замками (замки не входят в комплект поставки)

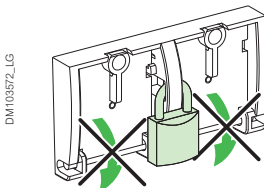

- Пломбировкой

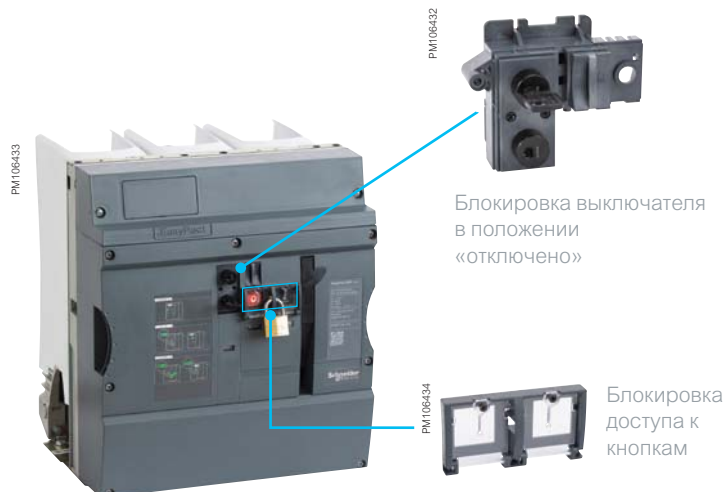
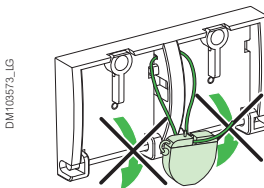

Блокировка выключателя в положении «отключен» навесным замком



Блокировка выключателя в положении «отключен» навесным замком

Выключатель блокируется в положении «отключен» путем блокировки кнопки отключения в нажатом положении 1-3 навесными замками (не входят в комплект поставки).

Блокировка выключателя в положении «отключен» встроенным замком

Выключатель блокируется в положении «отключен» путем блокировки кнопки отключения в нажатом положении при помощи встроенных замков:

- 1 одинарный замок с 2 одинаковыми ключами
- 1 одинарный замок, установленный на выключателе с 1 ключом, + 1 аналогичный замок, поставляемый отдельно для обеспечения взаимной блокировки с другим аппаратом.



Блокировка выключателя в положении «отключен» встроенным замком



Плоский ключ



Круглый ключ

Блокировка

Выкатной выключатель и разъединитель

Блокировка выкатной тележки



Блокировка встроенной кнопки безопасности

Выкатная тележка может быть заблокирована в рабочем или выкатанном положении с помощью навесного замка. При этом дистанционное управление вкатом и выкатом возможно. Блокировка предотвращает нежелательное отключение выключателя или вкат/выкат выключателя при помощи рукоятки.



Выкатной выключатель

Блокировка выключателя в положении выкачено/испытание

Выкатная тележка может быть заблокирована в положении выкачено/испытание с помощью блокировки ключом. При этом дистанционное управление вкатом и выкатом невозможно.



Разъединитель

Блокировка выкатной тележки в положении рабочее

Выкатная тележка может быть заблокирована в положении рабочее с помощью блокировки ключом. При этом дистанционное и ручное управление вкатом и выкатом невозможно.



Угловой элемент справа



Угловой элемент слева

Выключатель EasyPact EXE оборудован блоком клемм для подсоединения провода НН. Угловой элемент позволяет пропускать провода НН через переднюю крышку выключателя с правой или левой стороны.

Опциональный разъем низкого напряжения позволяет подсоединять вспомогательные цепи выключателя к шкафу управления распределительным устройством при любом положении выключателя: «выкачен» или «рабочее». Он состоит из 64-контактного штыревого разъема, установленного на раме выключателя и съемного 64-контактного гнездового разъема. Кабелепровод длиной 525 мм со штыревым разъемом обеспечивает безопасность электропроводки, которая соединяет выключатель с отсеком НН ячейки.

Для выкатной версии выключателя разъем низкого напряжения заблокирован с выкатной тележкой и приводом выключателя, чтобы предотвратить любое ручное включение без подключенного НН кабеля.



Блок клемм



64-контактный штыревой разъем

Электрическая схема привода стационарного выключателя

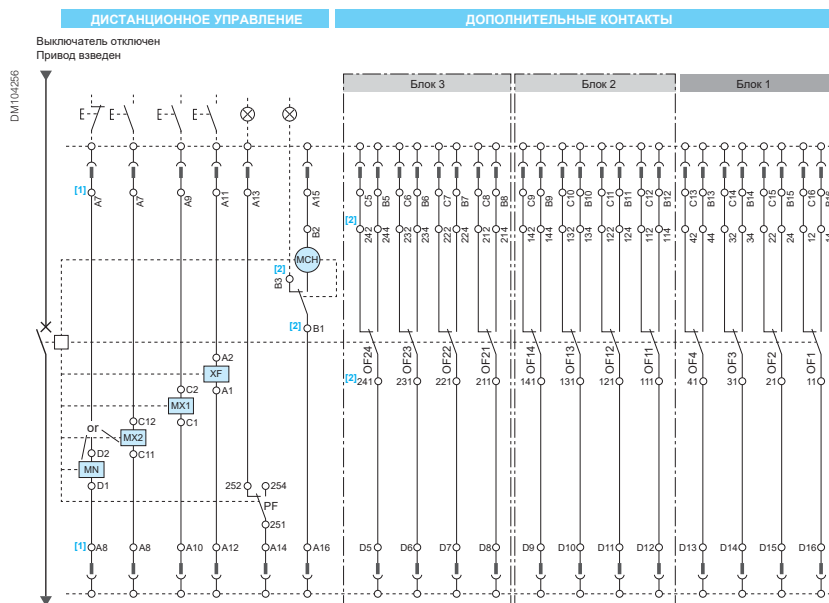

- [1] Низковольтный разъем
- [2] Выводы клеммника выключателя

Соединение НН

Выкатной выключатель



Низковольтный разъем собирает электрические сигналы и информацию о состоянии выключателя от блока клемм выключателя и выкатной тележки. Количество контактов разъема НН (64 контакта) может ограничить количество доступных контактов в НН шкафу распределительного устройства.

Для выкатной версии НН разъем соединен с выкатной тележкой и приводом для предотвращения вката и выката выключателя при неподключенном низковольтном разъеме.

Электрическая схема привода выкатного выключателя

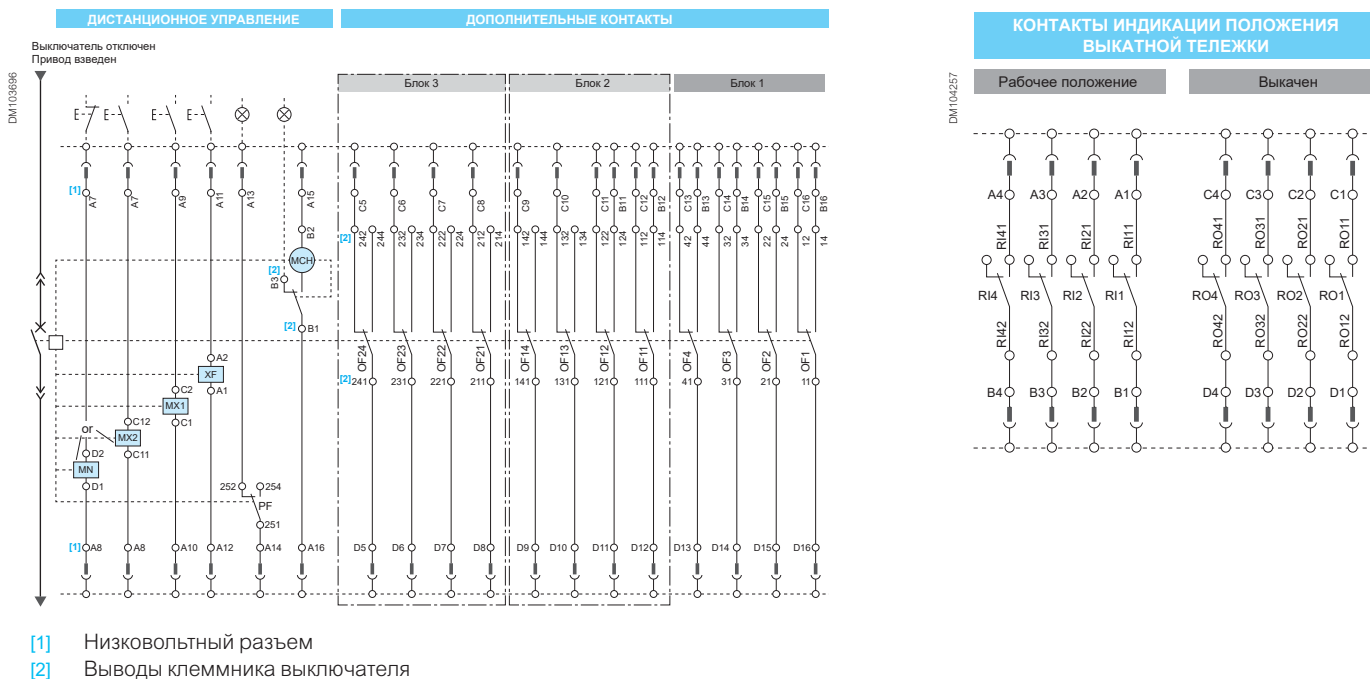

Блокировка выкатного выключателя EasyPact EXE

Эта таблица показывает доступные функции безопасности для выкатного выключателя EasyPact EXE.

Как пользоваться таблицей

Каждый блок таблицы описывает положения выключателя и примыкающих устройств

- **Извлечен:** выключатель извлечен из распределительного устройства
- **Выкачен:** выключатель может быть разблокирован и извлечен из ячейки
- **Испытание:** выключатель выкачен и заблокирован в этом положении, низковольтный разъем подключен
- **Рабочее:** выключатель вкачен и заблокирован в этом положении, низковольтный разъем подключен

Компоненты	Положение выкатного выключателя			
	Рабочее положение	Вкатывание	Выкачен/Испытательное положение	Извлечен
Фиксирующие задвижки	Заблокированы	Заблокированы	Заблокированы/разблокированы	
Разъем НН	Присоединен	Присоединен	Присоединен / Отсоединен	Отсоединен
Дверца ячейки	Закрыта и заблокирована	Закрыта и заблокирована	Заблокирована/разблокирована	Разблокирована
Выключатель	Отключен/включен	Отключен	Отключен/включен	Отключен/включен
Блокировка выкатной тележки (ключом)	Извлечение ключа невозможно	Извлечение ключа невозможно	Извлечение ключа возможно Разрешено управление	Извлечение ключа возможно Разрешено управление
Заземлитель	Заземлитель отключен	Заземлитель отключен	Заземлитель отключен	
			Заземлитель включен	
Рампы для открытия шторок	Открыты	В процессе движения	Закрыты	

Структура предложения

Референсы для заказа	44
Дополнительные компоненты	45
Соединения НН	48
Блокировки	49
Аксессуары	50
Запасные части	51

Структура референса

Для выключателя, разъединителя и заземлителя.

Пример:

Базовый выключатель 6-10 кВ / 630 А – 25 кА / 145 мм.

EXE - **12** - **25** - **06** - **A** - **2** - **B**

Референс для заказа: **EXE122506A2B**

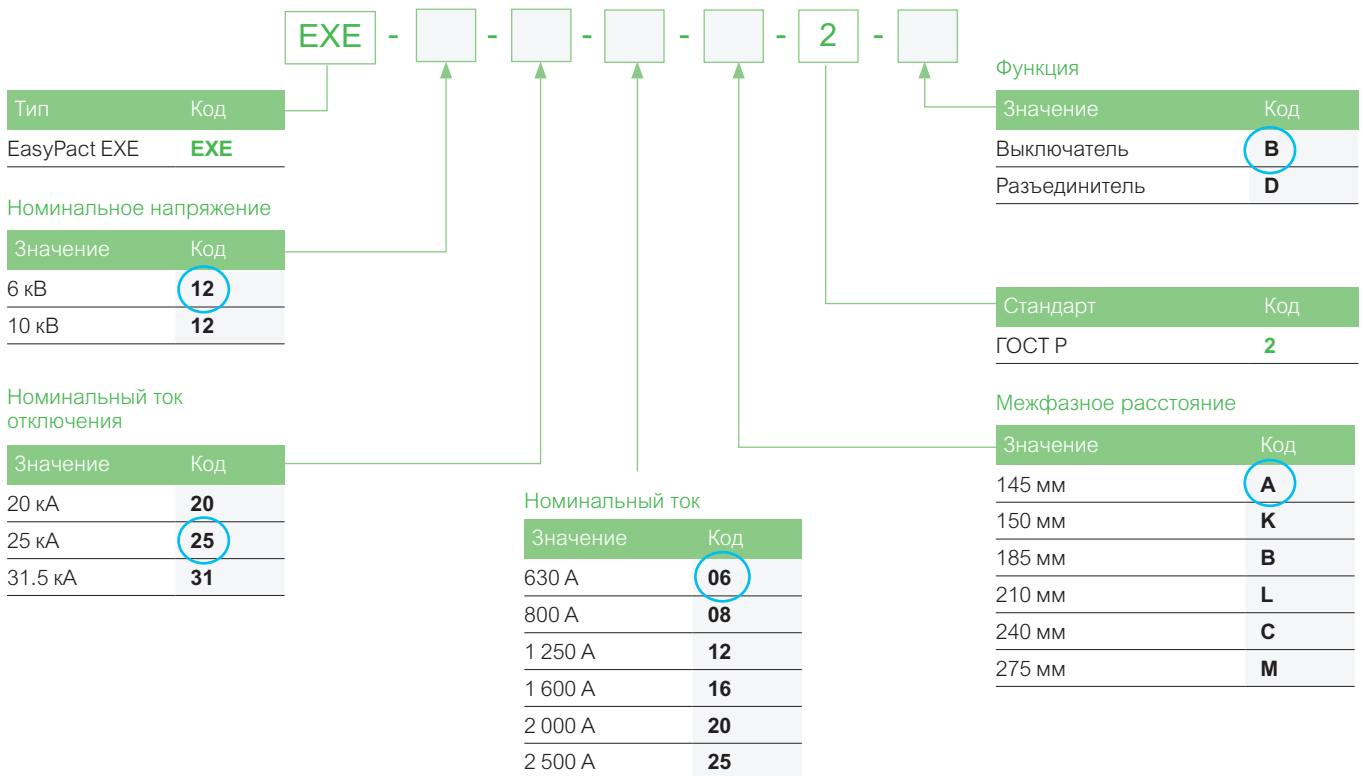

Дистанционное управление

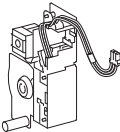
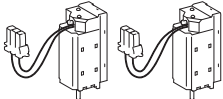
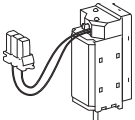
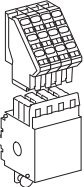
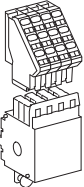
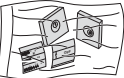
Дистанционное управление		Напряжение		№ по каталогу
DM103743 	Мотор-редуктор	Пост. ток	24-30 В	EXECH02D
			48-60 В	EXECH04
			100-125 В	EXECH10D
			200-250 В	EXECH20D
DM103745 	Мотор-редуктор	Пер. ток, 50/60 Гц	48-60 В	EXECH04
			100-130 В	EXECH10A
			200-240 В	EXECH20A
DM103747 	Катушка отключения MX и катушка включения XF	Пост./пер. ток (50/60 Гц)	24-30 В пост. тока/24 В пер. тока	2x EXE59284
			48-60 В пост. тока/48 В пер. тока	2x EXE59285
			100-130 В пост. тока/100-130 В пер. тока	2x EXE59286
			200-250 В пост. тока/200-250 В пер. тока	2x EXE59287
DM103749 	Катушка минимального напряжения MN	Пост./пер. ток (50/60 Гц)	24-30 В	EXE59288
			48-60 В	EXE59289
			110-130 В	EXE59290
			200-250 В	EXE59291
DM103749 	Дополнительный блок из 4 блок-контактов	Дополнительный блок из 4 блок-контактов		EXE47887
			Блок клемм	4x EXE47074
Другое				№ по каталогу
DM104261 	Комплект наклеек для кнопки и индикатора	Комплект наклеек для кнопки и индикатора (O/3) (зеленый / красный)		EXELBPB

Дополнительные компоненты

Соединения ВН

Переходные шины		Межфазное расстояние			Описание	№ по каталогу
		150	210	275		
3 переходные шины (не изолированные)  DM103757	■	●	◆		Переходные шины 630 А Не изолированные для контактов типа «тюльпан»	EXEARM06B
	■	●	◆		Переходные шины 800 А - 1 250 А Не изолированные для контактов типа «тюльпан»	EXEARM12B
3 переходные шины (не изолированные)  DM103759				▲	Переходные шины 1600 А - 2 000 А Не изолированные для контактов типа «тюльпан»	EXEARM20B
					◆	Переходные шины 2500 А Не изолированные для контактов типа «тюльпан»
3 переходные шины (изолированные)  DM103779	■	●	◆		Переходные шины 630 А Изолированные для контактов типа «тюльпан» Ur = 95 кВ	EXEARM06B1
	■	●	◆		Переходные шины 800 А - 1250 А Изолированные для контактов типа «тюльпан» Ur = 95 кВ	EXEARM12B1

Дефлекторы поля		Межфазное расстояние			Описание	№ по каталогу
		150	210	275		
3 дефлектора поля  DM103751	■	●	◆		Дефлекторы поля 1 250 А	EXEFLDF

Контакты типа «тюльпан»		Межфазное расстояние			Описание	№ по каталогу
		150	210	275		
3 контакта типа «тюльпан»  DM103761	■	●	◆		Контакты типа «тюльпан» 630 А - 800 А - 1 250 А	EXECLU12B
				▲	Контакты типа «тюльпан» 1 600 А - 2 000 А	EXECLU20B
					◆	Контакты типа «тюльпан» 2 500 А

Дополнительные компоненты

Соединения ВН

Опора выкатной тележки шаг 200 мм		Описание			№ по каталогу	
		Межфазное расстояние				
		150	210	275		
DM104184		■			Межфазное расстояние 150 мм Шаг = 200 мм, CD = 205 мм, ширина = 482 мм	EXETRBVB1
		●			Межфазное расстояние 150 мм Шаг = 200 мм, CD = 205 мм, ширина = 503 мм	EXETRBKB1
DM104186			◆		Межфазное расстояние 210 мм Шаг = 200 мм, CD = 205 мм, ширина = 653 мм	EXETRBLB1
				▲	Межфазное расстояние 210 мм Шаг = 200 мм, CD = 310 мм, ширина = 652 мм	EXETRBLB2
					◆	Межфазное расстояние 275 мм Шаг = 200 мм, CD = 310 мм, ширина = 853 мм

Выкатная тележка, шаг 200 мм		Описание			№ по каталогу	
		Межфазное расстояние				
		150	210	275		
DM104182		■			Выкатная тележка 150 мм Шаг = 200 мм, ширина = 482 мм	EXETRKJB
			●		Выкатная тележка 150 мм Шаг = 200 мм, ширина = 503 мм	EXETRKKB
			◆	▲	Выкатная тележка 210 мм Шаг = 200 мм, ширина = 653 мм	EXETRKLБ
				◆	Выкатная тележка 275 мм Шаг = 200 мм, ширина = 853 мм	EXETRKMБ

Рампы для открытия шторок		Описание			№ по каталогу	
		Межфазное расстояние				
		150	210	275		
DM10387		■			Рампы для открытия шторок CD = 205 мм, шир. = 482 мм	EXESHHP0
			●	◆	Рампы для открытия шторок CD = 205 мм	EXESHHP1
				▲	◆	Рампы для открытия шторок CD = 310 мм

Механизм внешнего отключения (для выкатного выключателя)		Описание			№ по каталогу		
		Межфазное расстояние					
		150	210	275			
DM104188		■	●	◆	Механизм внешнего отключения	EXETRIP1	
DM104190				▲	◆	Механизм внешнего отключения	EXETRIP2

Моторизация выкатной тележки		Описание			№ по каталогу			
		Межфазное расстояние						
		150	210	275				
DM104189		■	●	◆	▲	◆	Моторизация 100-125 В пост./пер. тока	EXERMCB10
		■	●	◆	▲	◆	Моторизация 200-250 В пост./пер. тока	EXERMCB20

Стационарный выключатель

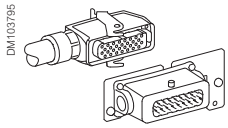
64-контактный разъем НН
(штыревой и гнездовой)Для стационарных
выключателей

Описание

64-контактный разъем НН (штыревой и гнездовой)
для стационарного выключателя без блокировки

№ по каталогу

EXEPLF

Угловой элемент для соединения НН

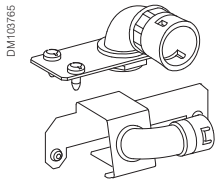

Угловой элемент

Правосторонний угловой элемент
для соединения НН

EXEELR

Левосторонний угловой элемент
для соединения НН

EXEELL

Выкатной выключатель

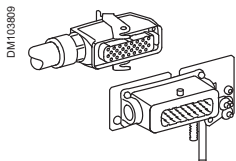
64-контактный разъем НН
(штыревой и гнездовой)Для выкатных
выключателей

Описание

64-контактный разъем НН (штыревой и гнездовой)
для выкатного выключателя с блокировкой

№ по каталогу

EXEPLW

Блокировки для стационарного выключателя		Описание	№ по каталогу
DM104260		Блокировка выключателя Блокировка выключателя в положении «отключено»	48541
DM103775		Плоский ключ	1 замок + 2 плоских ключа 41940
		Блокировка выключателя в положении «отключено» замками	2 замка + 1 плоский ключ ⁽¹⁾ 41950
DM103777		Круглый ключ	1 замок + 2 круглых ключа 42888
		Блокировка выключателя в положении «отключено» замками	2 замка + 1 круглый ключ ⁽¹⁾ 42878
DM103755		Блокировка доступа к кнопкам Блокировка кнопок ОТКЛ./ВКЛ. выключателя (устройства блокировки не входят в комплект поставки)	48536

⁽¹⁾ Одно устройство блокировки, установленное на выключателе, + одно идентичное устройство блокировки, поставляемое отдельно для взаимоблокировки с другим устройством.

Блокировки для выкатного выключателя		Описание	№ по каталогу
DM104192		Кулачковый механизм	EXECAMW
DM103775		Плоский ключ	1 замок + 2 плоских ключа 41940
		Блокировка выключателя в положении «отключено» замками	2 замка + 1 плоский ключ ⁽²⁾ 41950
DM103777		Круглый ключ	1 замок + 2 круглых ключа 42888
		Блокировка выключателя в положении «отключено» замками	2 замка + 1 круглый ключ ⁽²⁾ 42878

⁽²⁾ Одно устройство блокировки, установленное на выключателе, + одно идентичное устройство блокировки, поставляемое отдельно для взаимоблокировки с другим устройством.

Ручьятка управления ватом/выкатом	Описание	№ по каталогу
 DM103805	Ручьятка управления	59449

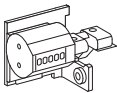
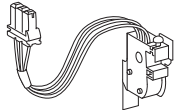
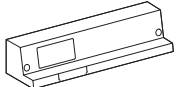
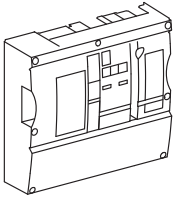
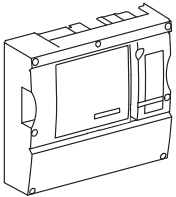
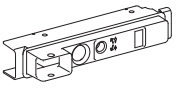
		№ по каталогу
DM103787	 Счетчик циклов	48535
DM103787	 Контакт готовности к включению	47080
DM103789	 Верхняя крышка	EXECOTO
DM103791	 Лицевая панель (для выключателя)	EXECOFRCB
DM105655	 Лицевая панель (разъединителя)	EXECOFRDD
DM104194	 Лицевая панель выкатной тележки	EXECORT

Schneider Electric в странах СНГ



Пройдите бесплатное онлайн-обучение в Энергетическом Университете и станьте профессионалом в области энергоэффективности.

Для регистрации зайдите на www.MyEnergyUniversity.com

Беларусь

Минск
220007, ул. Московская, 22-9
Тел.: (37517) 236 96 23
Факс: (37517) 236 95 23

Казахстан

Алматы
050010, пр-т Достык, 38
Бизнес-центр «Кен Дала», этаж 5
Тел.: (727) 357 23 57
Факс: (727) 357 24 39
Центр поддержки клиентов: (727) 357 24 41
ccc.kz@schneider-electric.com

Астана

010000, ул. Достык, 20
Бизнес-центр «Санкт-Петербург», офисы 1503, 1504
Тел.: (7172) 42 58 20
Факс: (7172) 42 58 19
Центр поддержки клиентов: (727) 357 24 41
ccc.kz@schneider-electric.com

Атырау

060005, пр. Азаттык, 48
Бизнес-центр «Premier-Atyrau»
Тел.: (7122) 30 94 55
Центр поддержки клиентов: (727) 357 24 41
ccc.kz@schneider-electric.com

Россия

Владивосток
690091, ул. Пологая, 3, офис 306
Тел.: (4212) 40 08 16

Волгоград

400089, ул. Профсоюзная, 15, офис 12
Тел.: (8442) 93 08 41

Воронеж

394026, пр-т Труда, 65, офис 227
Тел.: (473) 239 06 00
Тел./факс: (473) 239 06 01

Екатеринбург

620014, ул. Б. Ельцина, 1 А
Бизнес-центр «Президент», этаж 14
Тел.: (343) 378 47 36
Факс: (343) 378 47 37

Иркутск

664047, ул. 1-я Советская, 3 Б, офис 312
Тел./факс: (3952) 29 00 07, 29 20 43

Казань

420107, ул. Спартакoвская, 6, этаж 7
Тел./факс: (843) 526 55 84 / 85 / 86 / 87 / 88

Калининград

236040, Гвардейский пр., 15
Тел.: (4012) 53 59 53
Факс: (4012) 57 60 79

Краснодар

350063, ул. Кубанская набережная, 62 /
ул. Комсомольская, 13, офис 803
Тел./факс: (861) 214 97 35, 214 97 36

Красноярск

660021, ул. Горького, 3 А, офис 302
Тел.: (3912) 56 80 95
Факс: (3912) 56 80 96

Москва

127018, ул. Двинцев, 12, корп. 1
Бизнес-центр «Двинцев»
Тел.: (495) 777 99 90
Факс: (495) 777 99 92

Мурманск

183038, ул. Воровского, 5/23
Конгресс-отель «Меридиан», офис 421
Тел.: (8152) 28 86 90
Факс: (8152) 28 87 30

Нижний Новгород

603000, пер. Холодный, 10 А, этаж 8
Тел./факс: (831) 278 97 25, 278 97 26

Новосибирск

630132, ул. Красноярская, 35
Бизнес-центр «Гринвич»
Офис 1309
Тел./факс: (383) 227 62 53, 227 62 54

Омск

644043, ул. Герцена, 34
Бизнес-центр «Герцен Plaza», этаж 6
Тел.: (906) 197 85 31

Пермь

614010, Комсомольский пр-т, 98
Офис 11
Тел./факс: (342) 281 35 15, 281 34 13, 281 36 11

Ростов-на-Дону

344002, ул. Социалистическая, 74
Офис 1402
Тел./факс: (863) 218 65 88, 218 65 89

Самара

443080, пр-т Карла Маркса, 201 Б
БК «Башня», офисы 501, 505
Тел.: (846) 374 80 70
Факс: (846) 374 80 71

Санкт-Петербург

196158, Пулковское шоссе, 40, корп. 4,
литера А
Бизнес-центр «Технополис»
Тел.: (812) 332 03 53
Факс: (812) 332 03 52

Уфа

450098, пр-т Октября, 132/3 (бизнес-центр КПД)
Блок-секция № 3, этаж 9
Тел.: (347) 279 98 29
Факс: (347) 279 98 30

Хабаровск

680000, ул. Тургенева 26 А, офис 510
Тел.: (4212) 30 64 70
Факс: (4212) 30 46 66

Украина

Днепр

49000, ул. Глинки, 17, этаж 4
Тел.: (056) 79 00 888
Факс: (056) 79 00 999

Киев

04073, пр-т С. Бандеры, 13 В, литера А
Тел.: (044) 538 14 70
Факс: (044) 538 14 71

Львов

79015, ул. Героев УПА, 72, корп. 1
Тел./факс: (032) 298 85 85

Николаев

54030, ул. Никольская, 25
Бизнес-центр «Александровский»
Офис 5
Тел.: (0512) 58 24 67
Факс: (0512) 58 24 68

Центр поддержки клиентов

Тел.: 8 (800) 200 64 46 (многоканальный)
Тел.: (495) 777 99 88, факс: (495) 777 99 94
ru.ccc@schneider-electric.com
www.schneider-electric.com
Время работы: 24 часа 5 дней в неделю
(с 23.00 воскресенья до 23.00 пятницы)