



# Инструкция по обслуживанию электронного комнатного регулятора

## INSTAT 6

Производитель :

**PROTHERM** общ.огр.отв.  
ул. Плюштя, 45, 909 01 Скалица  
Словацкая Республика

### **Основные варианты:**

- Безкабельный с радиопереносом  
Работа на батарее, настенное или дистанционное управление
- 2 – кабельный – выход реле 8А  
работа на батарее, настенный прибор
- 3 – кабельный – выход реле 8А  
подключение к сети, настенный прибор, дистанционный сенсор  
и выход для управления падения температуры
- Кварцевые или радио-часы (DCF 77)

### **1. Использование**

Термоэлектрические вентили теплопроводных систем  
Горелки газовых котлов или котлов на жидкое топливо  
Электрические прямоточные системы  
Циркуляционные насосы  
Вентиляторы аккумуляционных печей  
Тепловые насосы и т.п.

### **2. Свойства**

- Fuzzy регулятор – пульсовая модуляция
- 3 свободно настраиваемые температуры
- 6 избирательных временных диапазонов для каждого дня, в каждом из которых одна из 3 температур
- Недельная программа + экстр. дневная программа (праздники, отпуск и т.п.)
- Ручное управление в одном временном диапазоне или постоянное
- Отпускной режим с защитой от замерзания до 99 дней .
- Party – функция – 3 часа вечером или произвольная температура
- Счетчик рабочих часов
- Можно использовать в качестве пилотажных часов – выход для управления следующих регуляторов
- Защита насоса (вентиля) – выход каждый день активизируется на 3 минуты.
- Обзорный дисплей
- Оптимализация кривой отопления – функция предварительного включения отопления.
- Управление с помощью 4 кнопок на дисплее
- Сигнализация выбитых батарей
- Элегантный дизайн, белый цвет RAL 9010
- Замена без проблем на любой регулятор старшего исполнения

### **3. Пуск прибора**

После установки (см.п. 5. Установка) и подключения напряжения (батареи /сеть) на дисплее отображается :



**Для типа с радиочасами** направо внизу символ После прибл. 2 мин автоматически отобразится актуальное время.

**Для типа с кварцевыми часами** отобразится время 0:00. Необходимо установить актуальное время (см.Инструкцию для программирования „установка времени“).

После прибл.1 мин отобразится актуальная температура.

**Прибор подготовлен для работы и работает в стандартной недельной программе.**

Установка времени и изменения стандартной программы проведите согласно «Инструкции для программирования».

### **Стандартная программа**

Нижеприведенная программа настроена с производства, которая Вам поможет при программировании.

Недельная программа				Дневная программа				
Инт.времени	Время		T <sup>0</sup>	Время		T <sup>0</sup>	Время	T <sup>0</sup>
	П, В,С,Ч		Пят.		Суб.	Воскр.		Дневная прогр.
Утро	6:00	6:00	21°C	7:00	7:00	21°C	7:00	21°C
До обеда	8:30	8:30	18°C	10:00	10:00	18°C	10:00	18°C
День	12:00	12:00	21°C	12:00	12:00	21°C	12:00	21°C
После обеда	14:00	14:00	18°C	14:00	14:00	21°C	17:00	21°C
Вечер	17:00	17:00	21°C	17:00	17:00	21°C	17:00	21°C
Ночь	22:00	23:00	15°C	23:00	22:00	15°C	23:00	21°C

Стандарт.температ.                      =21°C (комфорт)                      =18°C (стандарт)                      =15°C (пониж.)

## **4. Описание функции**

INSTAT 6 оснащен системой пульсирующей модуляции. Регулятор сравнивает разницу между актуальной и требуемой температурой. На основании логического регулирующего алгоритма настраивает соотношение импульса и паузы. У безкабельных приборов данная информация переносится в приемник каждые 10 минут. Алгоритм поддерживает постоянную температуру. При этом необходимо отдавать в пространство некоторое количество тепла и после достижения требуемой температуры. Количество импульса и паузы является постоянной (прибл. 10 мин.). При большой разнице актуальной и требуемой температуры регулятор постоянно включен или выключен.

### **Зависимость соотношения импульса и паузы от температуры**

Соотношение Импульс - Пауза

100%  
Пост. ВКЛ  
Отклонение  
0%  
Пост. ВЫКЛ  
Выход

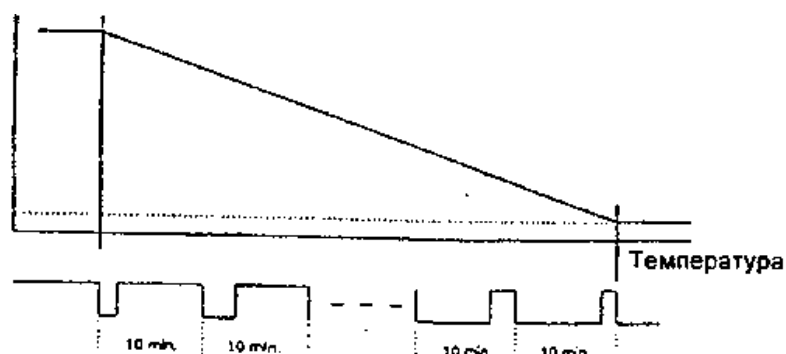

#### **4.1 Защита вентиля**

Эта функция предотвращает коррозию вентиля или циркуляционного насоса во время остановки. Каждый день в 0:00 часов происходит включение выхода на 3 минуты. Функция постоянно активирована и её нельзя выключить.

### **5. Монтаж**

#### **Внимание!!!**

Прибор устанавливает квалифицированный техник согласно схемы подключения, приведенного под покрытием прибора. При монтаже необходимо соблюдать действующие нормы и нормы безопасности.

#### **5.1 Установка**

Регулятор должен быть установлен в месте:

- легко доступном и открытом
- позволяющем свободную циркуляцию воздуха
- защищенном от воздействия прямых солнечных лучей
- защищенном от сквозняка
- вне прямого воздействия отопительного тела
- не может быть установлен на внешней стене
- не может быть установлен близко радиоприемников, телевизора или передатчика (действительно только для безкабельных типов приборов)
- на расстоянии прикл. 1,5 м над полом

#### ***INSTAT 6 – r...***

Закрепляется на специальную настенную приставку, которая прикрепляется на стену или с помощью двухсторонней наклейки (гладкая, обезжиренная поверхность без пыли) или с помощью винтов (приставка и винты в поставке прибора, см. 7. Размеры)

#### ***INSTAT 6-2 w ..., INSTAT 6-3w...***

Закрепляется с помощью винтов через заднюю стенку регулятора прямо на стену или на монтажную коробку (отверстия вертикальные). С помощью подкладывающей рамки можно установить на любую монт.коробку. Кабель можно провести через отверстие задней стенки или через отверстие в нижней части коробки (перфорировать в обозначенном месте). Регулятор откроете напр., с помощью монеты см.рис.1. У типа INSTAT 6-2w необходимо с помощью отвертки выбрать коробку для батареек.

#### **5.2 Электрическое подключение**

Электрическое подключение проводится в следующей последовательности:

- открыть прибор напр., с помощью монеты см.рис..1
- из INSTAT 6-2 w выбрать коробку для батареек
- подсоединить проводники согласно схемы на покрытии

### 5.3 Подключение дистанционного сенсора

(только для INSTAT 6-3w)

Соединить сенсор согласно схемы, после его подсоединения внутренний сенсор автоматически отсоединится. После размыкания внешнего сенсора автоматически подключается. Внешний сенсор можно удлинить двухжильным кабелем до 10 м. Кабель привода нельзя вести параллельно с силовым проводником (напр., в кабельном канале). При подсоединении и отсоединении дистанционного сенсора необходимо нажать кнопку RESET. При работе с дистанционным сенсором при падении температуры под границу прибора и отображенной температуре  $>0^{\circ}\text{C}$  необходимо одним нажатием кнопки RESET активизировать дистанционный сенсор.

### 5.4 Замена батареек

(нет необходимости для INSTAT 6-3w)

Если на дисплее появится символ , необходимо в течение нескольких дней заменить батарейки. После открытия прибора вложите в коробку новые батарейки согласно соответствующего типа ( п.6. Технические данные)

#### **Внимание на правильную поляризацию!!**

После вложения батареек необходимо снова настроить актуальное время и день недели (недействительно для регулятора с радиочасами).  
се остальные данные останутся в памяти.

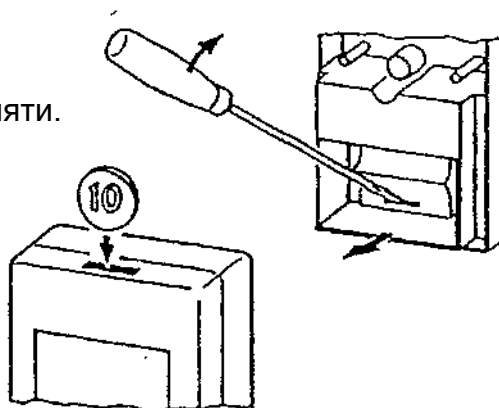

## 6. Технические данные

Совместно для всех типов

Установка температуры

5 до  $30^{\circ}\text{C}$  в 0,5 К шагах

Указатель температуры

0 до  $40^{\circ}\text{C}$  в 0,1 К шагах

Рабочая температура

0 до  $40^{\circ}\text{C}$

Температура при складировании

- 20 до  $60^{\circ}\text{C}$

Регул. Алгоритм

Fuzzy

Интервал измерения

10 мин

Цикл пульсирующей модуляции

прибл. 10 мин

Защита от замерзания

$6^{\circ}\text{C}$  настраиваемая на 1 до 99 дней

Дисплей

LCD изображение температуры, времени, дня недели, временной зоны

Размеры

41 x 43 мм

Номера	12 мм – температура, 9 мм – время
Точность часов	Кварц 10 мин/год (при 20°C) DCF 77 – атомная точность
Температурный сенсор	NTC – встроенный
Счетчик раб.часов	0 до 9 999 часов
Электр.изоляция	IP 40

**6.2 INSTAT 6-2w...**, работа на батарейки, выход реле (2-кабельный)

Данный прибор предназначен для прямого подсоединения с помощью двух-жильного проводника. Выходным контактом реле прямо подключается прибор. Прибор работает на двух батарейках с длительной жизнестойкостью, нет необходимости в подключении сетевого напряжения. Тип INSTAT 6-2wd оснащен радиочасами DCF 77.

**Технические данные**

Обозначение	<b>INSTAT 6-2w</b>	<b>INSTAT 6-2wd</b>
Каталог.№	0525 92 ...	0525 93 ...
Питание	две 1,5 В батарейки (LR 6) – <b>алкалические</b>	
Жизнестойкость батареек	прибл. 5 лет	
Выход реле	1 переключающий, беспотенциальный	
Контакт	8 AS при 250 В <sub>ф</sub> сред. cos φ = 0,6	
Включ.ток	2 А при cos φ = 0,6	
Вес (без батареек)	130 гр	145 гр

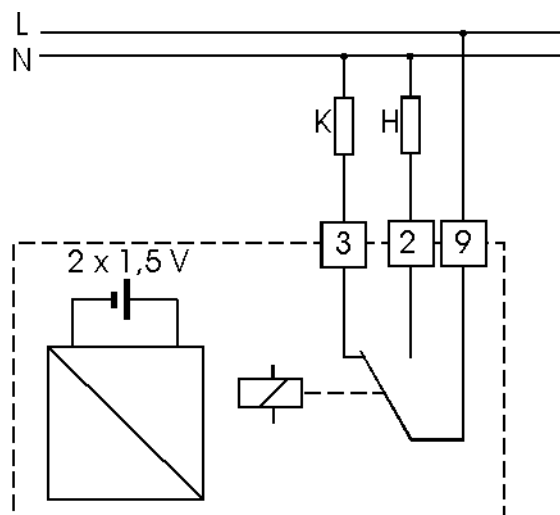

**6.2 INSTAT 6-3w ...** сетевое напряжение, выход реле (3-кабельный)

Данный прибор предназначен для прямого подключения с помощью 3-жильного проводника. Выходным контактом реле прямо подключается прибор. Прибор работает от сетевого напряжения. Типом с выходом включающих часов возможно управлять следующие регуляторы. Типы INSTAT 6-3wd и INSTAT 6-3 wds оснащены радиочасами DCF 77.

**Технические данные**

Обозначение	INSTAT 6-3 w	INSTAT 6-3wd	INSTAT 6-3ws	INSTAT6-3wds
Каталог.№	0525 94 ...	0525 95 ...	0525 96 ...	0525 97...
Рабочее напряжение	230 В стр. (195-253 В) 50/60 Гц			
Потребл.мощность	< 8 VA			
Резерв работы	прибл. 1 час			
Выход реле	1 переключающий, беспотенциальный			
Контакт	1 переключающий, беспотенциальный			
Вкл.ток при 250 В стр.	8 A cos φ = 1 2 A cos φ = 0,6			
Выход вкл.часов	-	-	1 вклоч., (беспотенциальный*)	
Вкл.ток	5 A cos φ = 1 2 A cos φ = 0,6			
Внешний сенсор	NTC, длина 4 м, можно удлинить на 10 м			
Вес	145 гр	160 гр	150 гр	165 гр

\*) Нет необходимости выполнения возможных требований на безопасное расстояние между «живыми» частями беспотенциального контакта.

**Выход вкл.часов – функция:**

Реле на выходе включено,  
Если активизирована сниженная температура  
И ещё не начался прогрев.

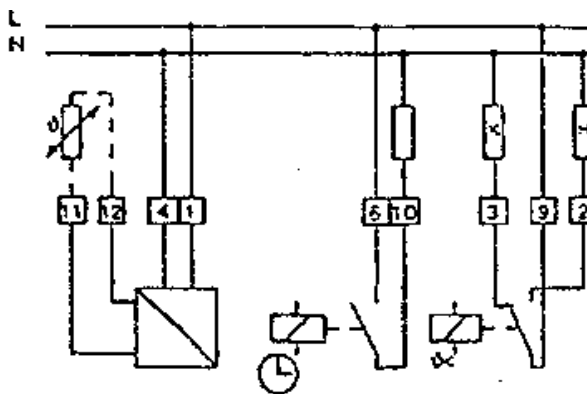

**6.3 INSTAT 6 – r..., безкабельный прибор, дистанционное управление.**

Данный регулятор предназначен для дистанционного управления приборами. Температуру можно снимать на оптимальном месте, чем обеспечена дополнительная экономия. Термoeлектрическими вентилями можно управлять с любого места. Нет необходимости перемещения кабелей. Прибор подключается с помощью двух батареек с длительной жизнестойкостью, не необходимости сетевого подсоединения. Выходом включающих часов можно управлять следующие приборы. Одним передатчиком можно управлять несколькими выходными единицами. Распределение передатчиков соответствующим приемником происходит автоматически в т.н. „LERN – MODE“. Этим предотвращена взаимная помеха. Использованная частота в Европе рекомендована для этих целей. Безопасность переноса обеспечена повторной передачей и специальным оценивающим алгоритмом. Передающая мощность приблизительно в 1000 раз меньше, чем мощность сотового телефона, причем передатчик активизируется только на несколько секунд один раз на десять минут. В качестве приемника служит

один прибор из группы INSTAT 6 – и ... Тип INSTAT 6 – 2 rd оснащен радиоча-сами DCF 77.

**Технические данные**

	<b>INSTAT 6-r</b>	<b>INSTAT 6-rd</b>
Обозначение		
Подключение		две 1,5 В батарейки (LR 6) Алкалические
Жизнестойкость батареек		прибл. 5 лет
Частота передач		433,92 МГц
Модуляция		FM
Антенна		внутренняя
Интервал передач		10 минут
Дальность передач		100 м свободного пространства или 3 стены (2 потолка)
Вес (без батареек)	100 гр	115 гр

**Примеры использования INSTAT 6-r**

Четырьмя передающими и одним приемником управляют четыре независи-мые контуры.

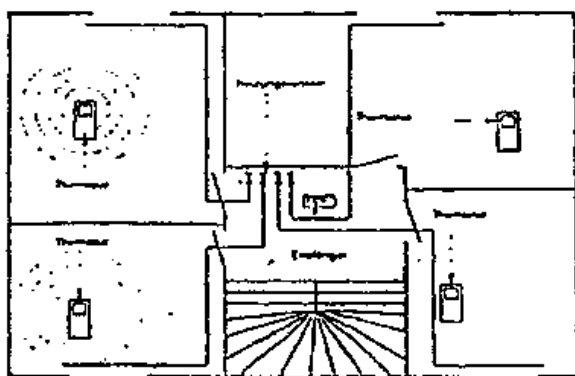

Instat 6

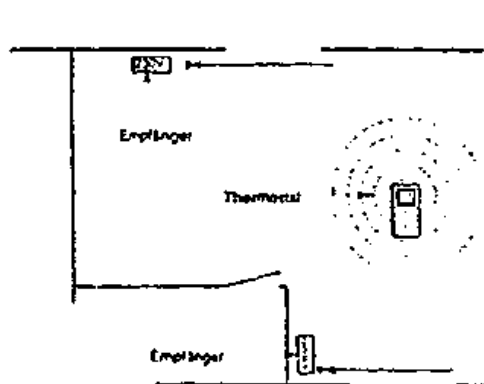

Два отдельных приемника управляют одним передатчиком



## 7. Размеры

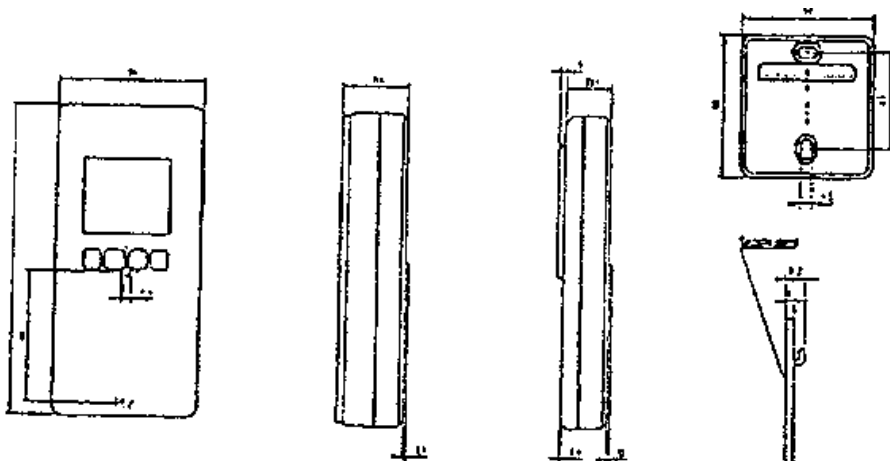

INSTAT 6 – r  
INSTAT 6 - 2w  
INSTAT 6 - 3w

INSTAT 6-2 w  
INSTAT 6-3 w

INSTAT 6 – r    INSTAT 6 - r

## Инструкция по программированию электронного регулятора INSTAT 6 ... Действительно для всех вариантов INSTAT 6.

### Основные варианты:

- Безкабельный с радиопереносом  
Подключение батарейками, настенный или в качестве дистанционного управления
- 2 – кабельный – выход реле 8А  
подключение батарейками, настенный прибор
- 3 - кабельный – выход реле 8 А
- подключение к сети, настенный прибор, дистанционный сенсор и выход для управления падения температуры
- варцевые или радиочасы (DCF 77)

### 1. Описание прибора

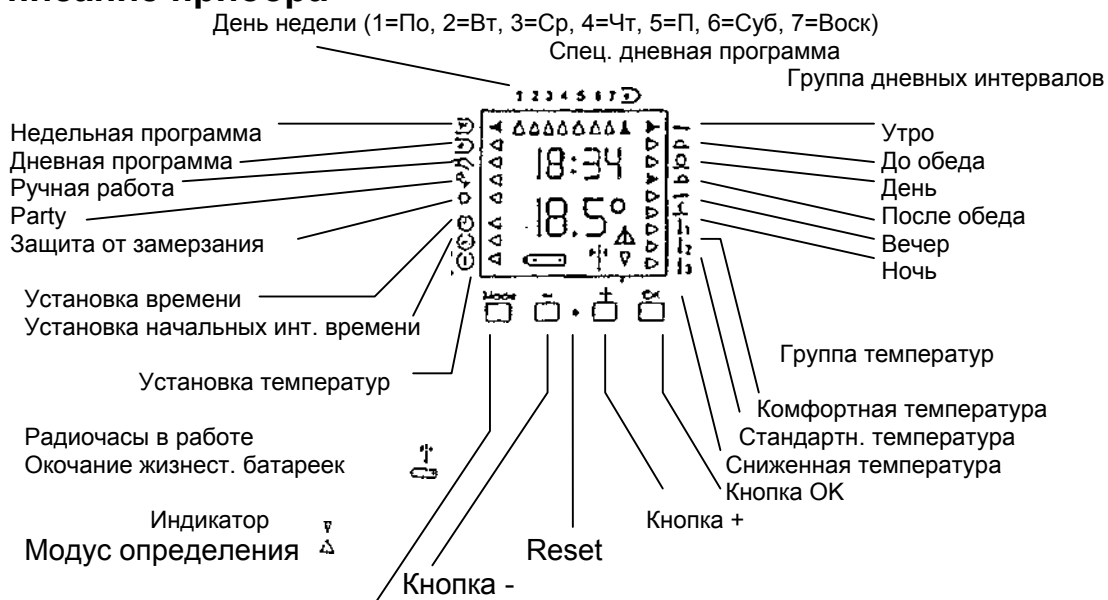

Кнопка MODE

## 2. Температурная диаграмма (стандартная программа)

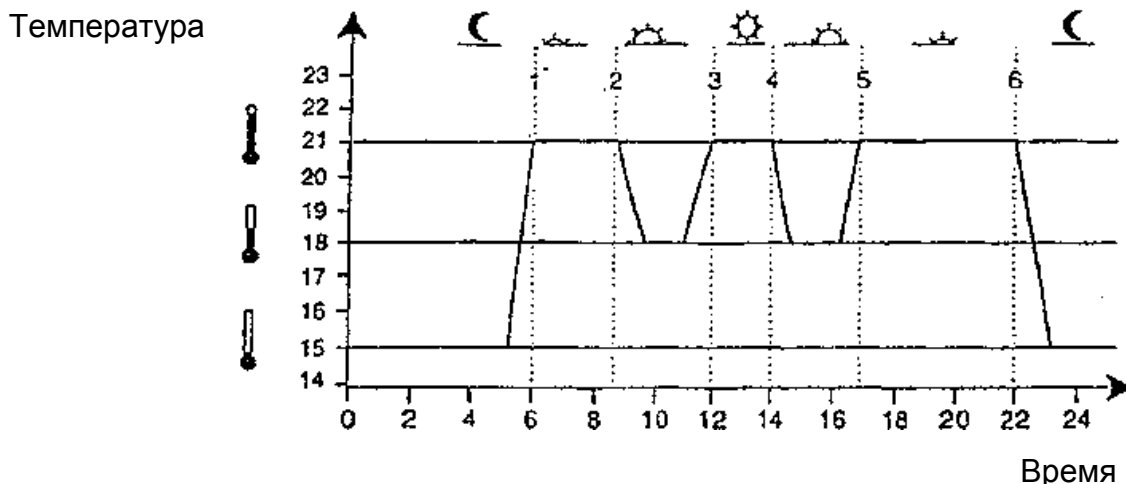

## 3. Программирование

Программирование начальных интервалов времени и температур должно быть проведено только тогда, когда требуются отклонения от величин, предварительно установленных в стандартной программе (см. часть «Монтаж»).

Программированием можно установить следующие параметры:

- время (у приборов с радиочасами происходит автоматически)
- начальные интервалы времени (в течение которых должна быть достигнута требуемая температура)
- температуры (требуемая температура в помещении)
- выбор между
  - недельной программой
  - дневной программой
  - party
  - защита от замерзания
  - мануальное управление

### Общие требования при программировании:

С помощью «-» или «+» можно преносить мигающую стрелку, или можно изменить мигающую величину. После введения требуемой величины или данных необходимо их внести в память с помощью «OK», а стрелка перенесется на следующую позицию меню. Длительное нажатие «-» или «+» способствует быстрому набегу определенных чисел, напр. при установке времени. Мигающая стрелка у «OK» сигнализирует, когда можно использовать кнопку «MODE» или остановку настройки на 1 минуту, в большинстве случаев закончит задание без внесения в память.

### 3.1 Установка времени / дня

Можно установить актуальное время и день недели (а).

1. «MODE» нажимать так часто, пока стрелка не будет на .
2. С помощью «-» или «+» установите день (1.....7).
3. Нажмите кнопку «OK»
4. С помощью кнопки «-» или «+» установите время

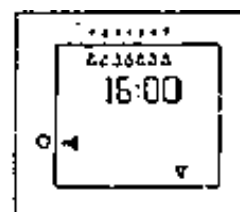

5. Повторите пункты 3 и 4 при установке времени и минут.

а) У приборов с радиочасами нет возможности ручной установки времени. Прибор после вложения батареек определит время с помощью радиосигнала. Каждый день за 3 часа происходит уточнение времени радиосигналом, а также за 3 часа – переключение на зимнее/летнее время.

### **3.2 Установка начальных интервалов времени** ⌚

(изменение стандартной программы)

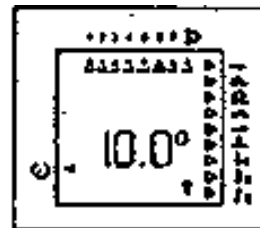

При необходимости изменить стандартную программу, установите на каждый день 6 временных зон. Этим временным зонам необходимо распределить одну из трех температур (см. 2. Температурная диаграмма, 3.3 установка температуры). Начальные интервалы времени могут быть установлены для каждого дня недели (от понедельника до воскресенья) и отдельно для дополнительной дневной программы.

Установка начальных интервалов времени для всех дней недели (недельная программа повторяется каждую неделю)

1. MODE нажимайте так часто, пока стрелка не будет на обозначении  ~~Уведомление (17) мигающей стрелки~~

2. С помощью «-» или «+» необходимо выбрать определенный день и или все дни (ΔΔΔΔΔΔΔΔ ) недели а)

3. Нажмите «ОК» стрелка мигает в группе „дневное время“ 

4. С помощью «-» или «+» необходимо выбрать требуемое дневное время

5. Нажмите «ОК». Отобразится начальное время согласно стандартной программы.

6. С помощью «-» или «+» и «ОК» установите новое начальное время б), с)

7. С помощью «-» или «+» необходимо выбрать одну из трех температур  Стрелки мигают у «ОК» и у дня d), e)

Отобразится определенная температура или температура согласно стандартной программы.



8. Для программирования последующих начальных интервалов времени повторите пункты 2 до 7. f), g), h)

При окончании программирования нажмите кнопку «MODE».

Примечания:

а) При установке всех дней недели (ΔΔΔΔΔΔΔΔ) для каждого дня устанавливается одинаковое время включения.



б) Данные, которые не будут изменяться, пройдите нажатием «ОК» . Минуты можно устанавливать только по десяткам.

с) Если время включения  установит в диапазоне от 0 часов до 5.50 часов, это время будет действительно и для будущего дня. Так можно установить начальное время и после полуночи, т.е. напр., если регулярно ходите 



напр. на 2.00 часов, температура для временного интервала  вечер окончится в 2.00 часов.

- d) Выбираете одну из трех приведенных температур. Могут быть установлены напр., согласно пункта 3.3 „установка температур“
- e) Установка температур и начальных времен происходят независимо от себя. Если произойдет изменение одной из температур , данное изменение отобразится там, где согласно пункта 3.2 „установка начальных времен“ был выбран определенный символ.
- f) Если желаете для одного дня программировать следующие интервалы времени, нажмите «ОК» в моменте, когда стрелка мигает у дня и продолжайте согласно пункта 4.
- g) Нет необходимости выбирать время выключения. Следующее начальное время автоматически окончит предыдущий интервал.
- h) Если у некоторого малого количества дней происходят отклонения в отличие от остальных, рекомендуем сначала установить интервалы времен для всей недели настройкой всех дней недели ( $\Delta\Delta\Delta\Delta\Delta\Delta$ ). Потом можете провести малые исправления для отдельных дней.

### **Установка начальных времен для дополнительной дневной программы (дневная программа каждый день повторяется)**









1. Нажимайте «MODE» так часто, пока стрелка не будет на символе  У всех дней (1...7) мигают стрелки.
2. С помощью «-» или «+» необходимо выбрать самостоятельную дневную программу . Проведите согласно пунктов, начиная от 3., как приведено для дней недели. Это не влияет на установку недельной программы.

Примечание:

Если не используете все 6 интервалов времени, та часть дня, которая не была установлена, будет иметь температуру предыдущей части дня. Если не используется дообед , распределим для этого интервала температуру предыдущего дневного интервала (утро ).

### **Контроль начальных времен**

Обнаружение начальных времен проводится согласно вышеприведенного следующим способом:



1. Выбор требуемого дня (1...7) или специальная дневная программа 
2. Выбор требуемого дневного интервала (      ).
- Не изменяйте никакие величины и подтвердите кнопкой «ОК».**
3. Нажмите «MODE» при окончании (как отобразится температура).

При контроле никогда не выбирайте все дни ( $\Delta\Delta\Delta\Delta\Delta\Delta$ ), произошло бы изменение времен включения. Если Вы не убеждены в том, если произошло изменение времен, не используйте никакую кнопку прикл.1 минуту, потом отобразится снова начальная позиция.

### 3.3 Установка температур

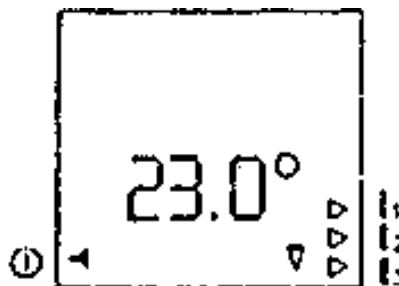
Если Вас не удовлетворяют температуры стандартной программы, можете установить три собственные уровни температур. Потом их можете распределить к отдельным интервалам времен (см. 2 Температурная диаграмма, 3.2 „Установка начальных интервалов времени“). а)



1. Нажимайте на «MODE» так часто, пока стрелка не будет на . Стрелка в группе мигает температура.
2. С помощью «-» или «+» необходимо выбрать одну из температур . Отобразится определенная температура.
3. Нажмите «OK» . мигает температура.
4. С помощью «-» или «+» установите температуру в шагах по 0,5 С в диапазоне от 5 .....30°C.
5. Нажмите «OK» . стрелка в группе мигает температура.
6. При программировании следующих температур повторяйте пункты от 2 до 5. Нажмите «MODE» при окончании.

Контроль температур:

Обеспечение установленных температур проводится согласно вышеприведенных пунктов 1 и 2 . Нажмите «MODE» при окончании.

Примечание:

- а) Установка температур и начальных интервалов времени происходит независимо от себя. Если изменится одна из температур, данное изменение произойдет там, где согласно пункта 3.2 „Установка начальных времен“ распределен определенный символ.

### 3.4 Недельная программа

В данной программе происходит постоянное повторение недельной программы, неделя за неделей.

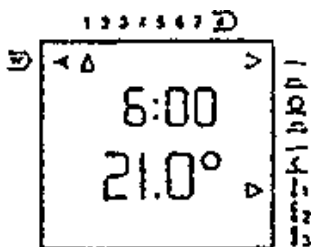



1. Нажимайте кнопку «MODE» так часто, пока стрелка не будет на символе . Недельная программа активирована. Отобразится актуальная температура

и моментальное время. Стрелки обозначают день недели (1.....7), актуальную дневную зону и температуру, которые необходимо достигнуть (☀️☀️☀️☀️☀️☀️☀️). (11)

### **3.5 Дневная программа**

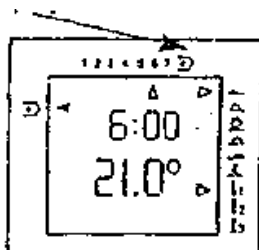
В этой программе происходит постоянное повторение дополнительной дневной программы, день за днем.



1. Нажимайте на «MODE» так часто, пока стрелка не будет на символе . Дневная программа активирована. Отобразится актуальная температура и моментальное время. Стрелки обозначают день недели ( 1 ..... 7), актуальную дневную зону (☀️☀️☀️☀️☀️☀️☀️) и температуру, которую необходимо достигнуть .

### **3.6 Ручное управление**

Данные функции позволят изменение температуры без изменения дневной или недельной программы.

Для этого служат два способа ручного управления:

#### **Изменение температуры до будущего запрограммированного изменения:**

Это возможно, если активирована недельная  или дневная  программа.



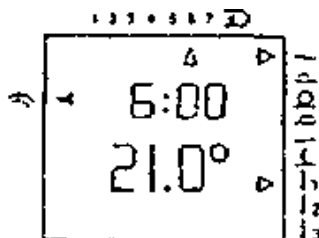

1. Кнопку «-» или «+» нажмите один раз. Начнет мигать актуальная температура, которая должна быть достигнута.
2. С помощью «-» или «+» измените температуру.
3. Подтвердите с помощью «OK». Снова отобразится актуальная температура в помещении.

Эта температура внесется в память до следующего запрограммированного изменения и потом переписется в программе.

#### **Постоянное изменение температуры запрограммирования ручной работы.**



1. Нажимайте кнопку «MODE» так часто, пока стрелка не будет на символе 
2. Кнопку «-» или «+» нажмите один раз. Начнет мигать актуальная температура, которая должна быть достигнута.
3. С помощью «-» или «+» измените температуру.
4. Подтвердите с помощью «OK». Отобразится актуальная температура в помещении.

Эта температура внесется в память до тех пор, пока не будет проведен другой режим работы ( , , ,  ).

### 3.7 Party

Данные функции позволяют активирование (независимо от времени) вечерней температуры (которая распределена к символу ) или свободно выбираемая температура на 3 часа. По истечении 3 часов всегда происходит к переключению на недельную программу.

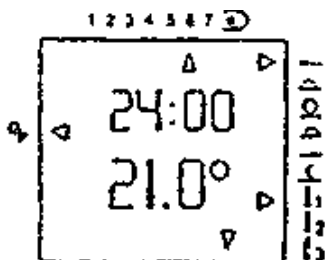

#### **Активирование вечерней температуры:**

Нажимайте на кнопку «MODE», пока стрелка не будет на символе . Активирована вечерняя температура на 3 часа.

#### **Активирование свободной температуры (недействительно для версии альфа):**

1. Нажимайте на «MODE» так часто, пока стрелка не будет на символе 
2. Нажмите «-» или «+» – установите температуру.
3. С помощью «-» или «+» установите температуру.
4. Подтвердите с помощью «OK». Происходит активирование установленной температуры на 3 часа.

### 3.8 Защита от замерзания.

Данная функция позволяет активирование температуры для защиты от замерзания (6°C) на регулируемое количество дней (макс.99). По истечении этого времени, в последний день в 0.00 часов всегда программа переключится обратно на недельную программу.

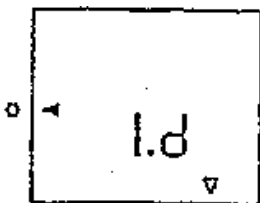

1. Нажимайте «MODE» так часто, пока стрелка не будет на символе . Отобразится предварительно установленное количество дней, напр., 1d (1day).
2. Нажмите «-» или «+» .Мигает количество дней.
3. С помощью «-» или «+» измените количество дней. Стрелка мигает у «OK» .
4. Подтвердите с помощью «OK». Защита от замерзания активирована от этого момента на установленное время.

Счётчик дней отсчитает всегда в 0.00 часов один день, т.е., что при величине в 0.00 часов включит недельную программу (настоящий день тоже считается).

Остановка работы защиты от замерзания невозможна. Если произойдет переключение на другую функцию, счет дней начнется сначала.

### **3.9 Модус определения.**

(только у приборов с безкабельным соединением : INSTAT 6-r, 6 – rd)

Данной функцией можно установить радиосвязь между передатчиком и приемником (подробно см. описание приемника).

1. Нажмите «+» и «reset»  и «+» одновременно (острым предметом в отверстие).

Сначала пустите «reset»и потом «+» . Модус определения активирован.,на дисплее отобразится .

2. Нажмите :  и «+» для окончания.

### **3.10 Счетчик рабочих часов**

Данная функция позволяет провести подсчет часов, во время которого регулятор был в режиме „ включен“. Сумма часов всегда от последнего «reseta».

1. Нажимайте «MODE» так часто, пока стрелка не будет на символе .
2. Подержите «OK» и одновременно нажмите «MODE».
- 3 На дисплее отобразится 4-значная цифра, которая указывает количество часов. Обозначение «:» не имеет никакого значения (0:10 обозначает 10 часов)
4. нажмите «MODE» для окончания.

Отображение счетчика на дисплее не влияет на счет рабочих часов.

### **3.11 Стирание программ**

Стиранием из памяти прибор приводится в начальное состояние. Начальная установка следующая:





**Инструкция по обслуживанию комнатного регулятора PROTHERM INSTAT 6**

Счетчик рабочих часов = 0

Начальное время и температуры = величины стандартной программы

Время = 0:00

Параметры кривой отопления = стандартные величины

Для сброса нажмите острым предметом в отверстие между кнопками  и «+» и одновременно «ОК», потом пустите  и «+» и для окончания «ОК».