

# Компоненты и функции

- Для обеспечения надлежащей эксплуатации кондиционера следует ознакомиться с наименованием и расположением каждого узла и детали.

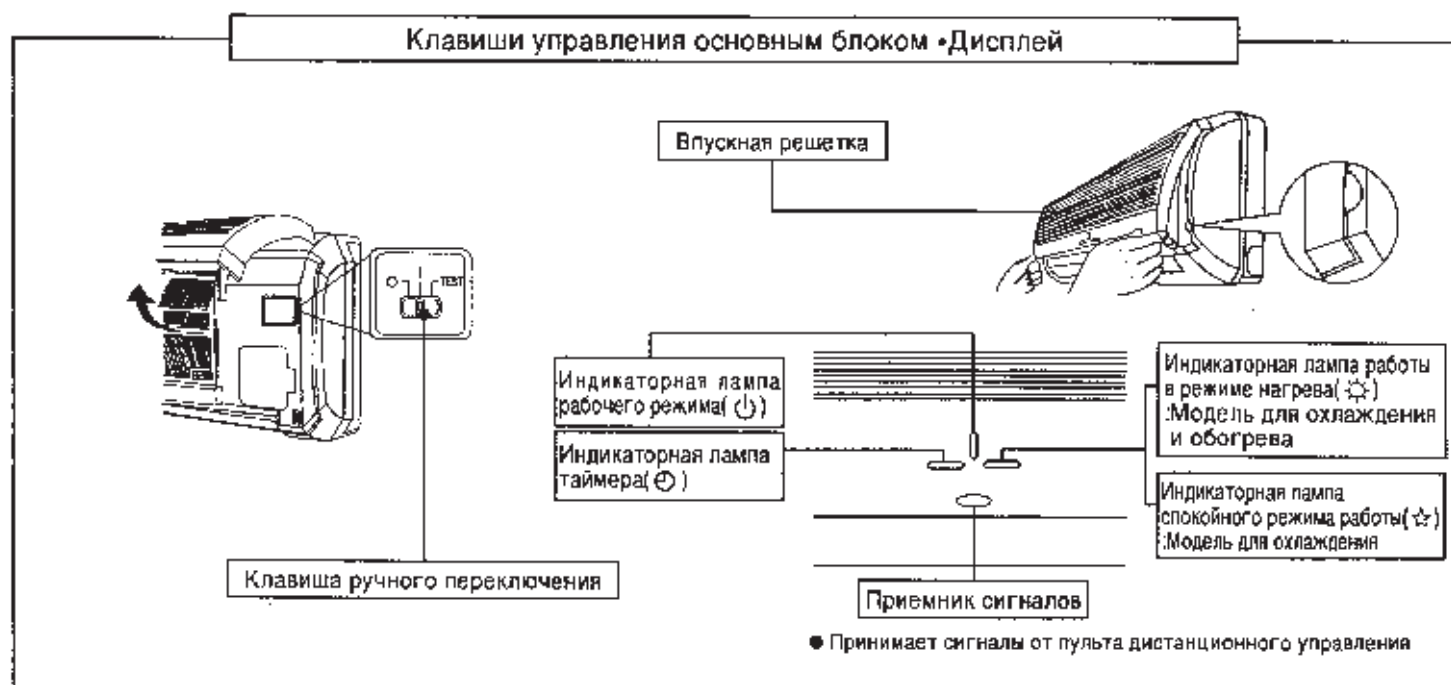

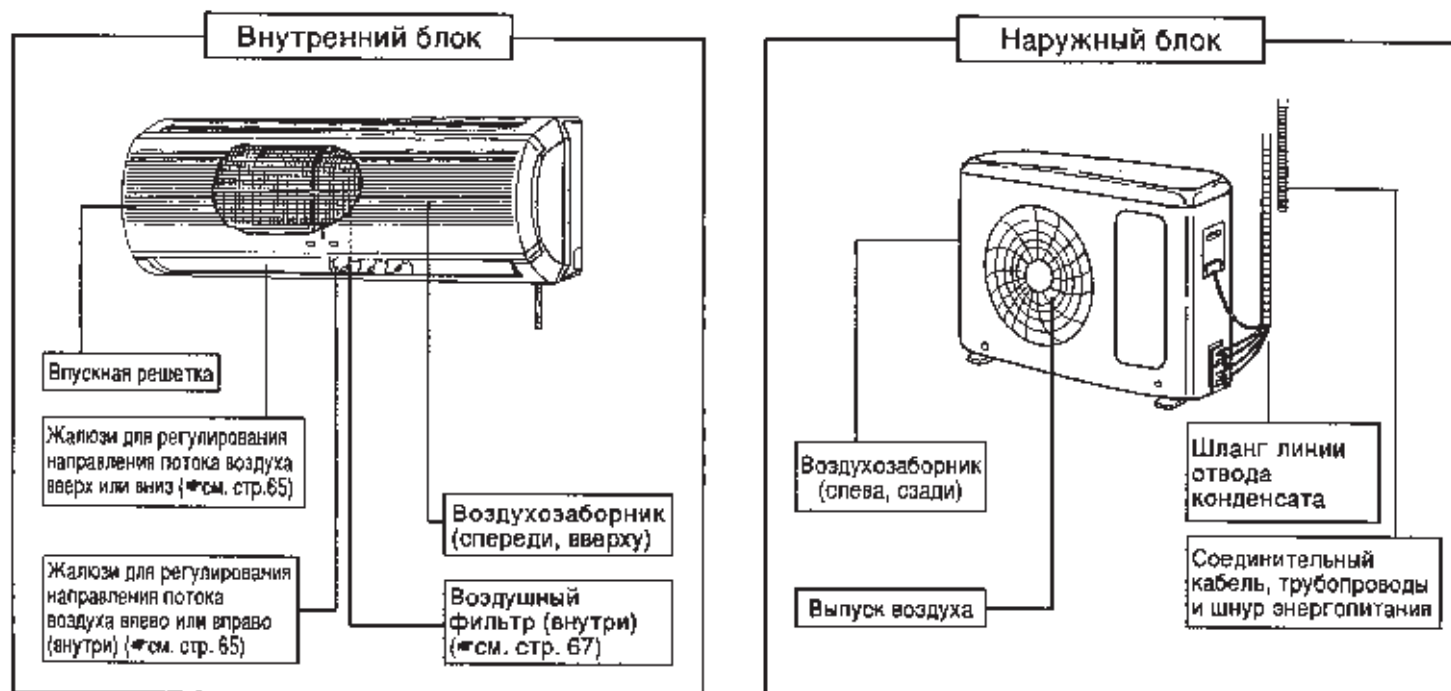

# Наименование элементов пульта дистанционного управления и основные функции

■ Эксплуатация кондиционера начинается с манипулирования пультом дистанционного управления. Для обеспечения надлежащей работы кондиционера следует ознакомиться с наименованием и местоположением каждого элемента пульта.

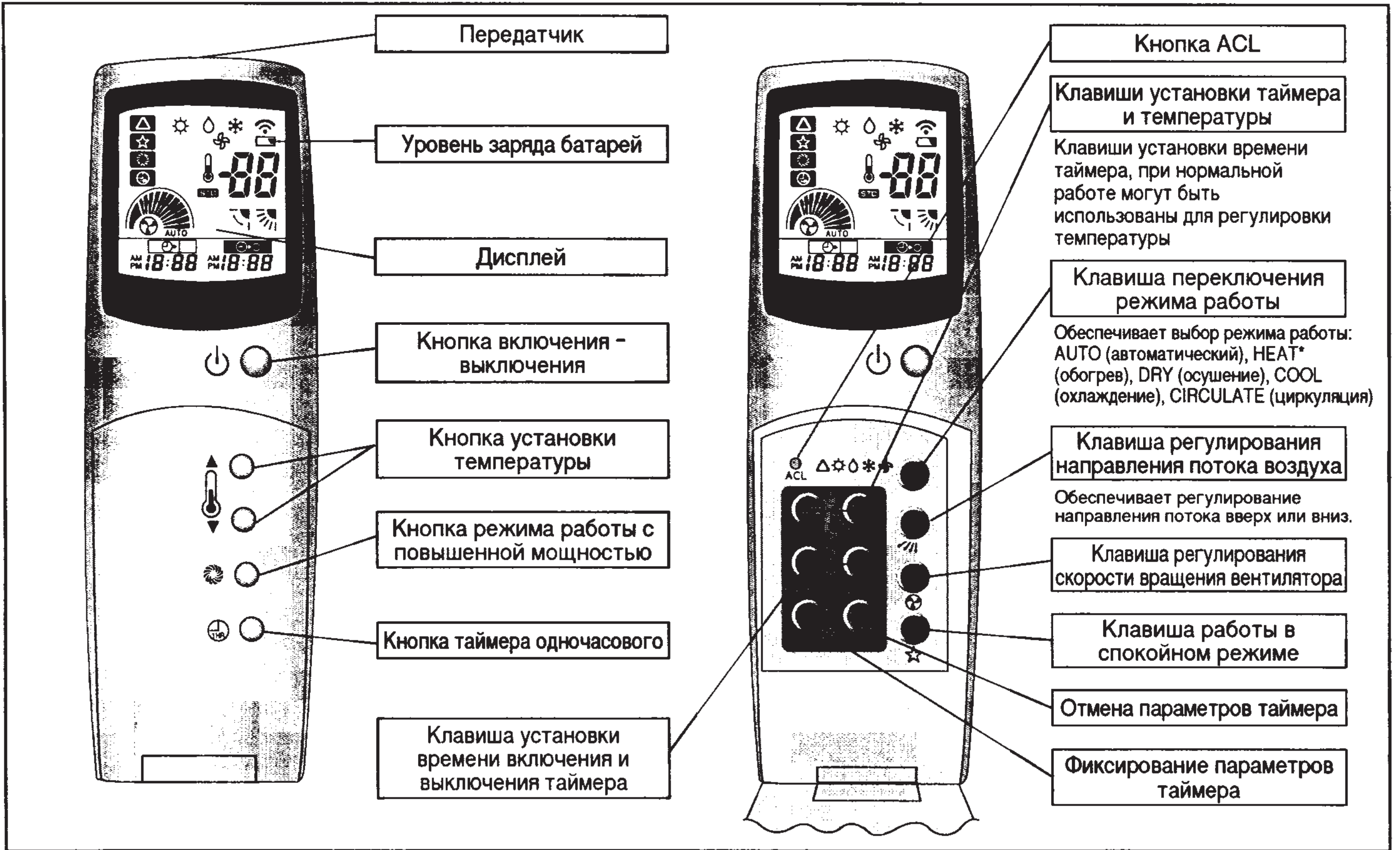

## Предварительные действия

### Установка батарей

③ Мигает индикация "AM 12:00"

1 Для открытия крышки батарейной секции пульта надавите на отмеченное место на крышке и снимите её

2 Поместите 2 батареи типоразмера "LR03"(AAA) в гнезда согласно отметкам (+) и (-). Рекомендуется использование щелочных батарей.

3 Перед установкой крышки обязательно нажмите кнопку ACL

4 Крепление пульта дистанционного управления на стене.

Установите основание пульта дистанционного управления на опорной площадке держателя и затем нажмите на пульт до закрепления в держателе.  
Примечание: дальность передачи сигнала может снизиться при наличии в помещении электронного осветительного оборудования.

### Установка времени

Цифры, показывающие время 10:00AM мигают

1 Установите время 10:00 AM при помощи кнопок (▲, ▼)

- Время можно регулировать нажимая кнопку непрерывно, а можно однократным нажатием (▲, ▼)

2 Чтобы зафиксировать установленное время нажмите кнопку (⊕).

Внимание, если текущее время установлено не правильно, таймер работать не будет

### ⚠ Меры предосторожности

- Если батареи не используются в течение продолжительного периода времени, извлеките их из батарейной секции для предупреждения повреждений дистанционного пульта управления.
- Срок службы батарей приблизительно 6 месяцев. Если дистанционное управление не используется, а также при размещении пульта вблизи приемника замените 2 батареи на новые и обязательно нажмите кнопку ACL.
- Не используйте марганцевые батареи, поскольку это может привести к неправильному срабатыванию пульта.
- Избегайте размещать кондиционер на наиболее нагреваемых или охлаждаемых участках помещения, таких как вблизи или над радиаторами отопления или под прямыми лучами солнца. Также не рекомендуется размещение кондиционера вблизи флуоресцентных светильников.
- Не позволяйте детям играть с пультом дистанционного управления.
- Для исключения помех, внутренний блок кондиционера и пульт дистанционного управления должны быть размещены на расстоянии не менее 1 м от телевизора и радиоприемника.
- При размещении в одном помещении более двух кондиционеров, возможно прерывание отдельных операций.
- Функция со значком ✖ ограничена только моделью кондиционера для обогрева.



# РЕЖИМЫ ЭКСПЛУАТАЦИИ

## ⚠ Предупредительные меры

- Никогда не подвергайте прямому воздействию потока воздуха детей, физически нездоровых и пожилых людей. Регулируйте комнатную температуру и направление потока воздуха.
- Убедитесь, что внутренний и наружный блоки кондиционера недоступны для детей.
- Не допускайте поступления посторонних материалов или предметов в воздухозаборник и в выходящую струю воздуха, особенно наружного блока. Наиболее склонны к нарушению этого правила эксплуатации дети. При высокой скорости вращения вентилятора, перекрытие блоков кондиционера или создание препятствий потоку воздуха ухудшает эксплуатационные характеристики и может привести к повреждению конструкции.
- Время от времени вентилируйте помещение. Вентиляция может потребоваться, если в период работы кондиционера в помещении используется оборудование с сжиганием газа или керосина.
- Кондиционер должен подключаться к основному источнику энергии электриком или лицом, имеющим соответствующие права.
- Не прилагайте избыточных усилий или чрезмерного давления к шнуру энергопитания и соединительному кабелю.
- Не удлиняйте шнур энергопитания и соединительный кабель. Не используйте удлинительный шнур.
- Подключайте кондиционер к собственному (комплектующему) электрическому выводу.
- При возникновении угрозы загорания, остановите кондиционер и отключите источник энергии.
- Удостоверьтесь, что штепсельный разъем очищен от пыли.
- Удостоверьтесь, что штепсельная вилка точно соответствует и надежно входит в розетку.
- Не производите включение и отключение кондиционера посредством рассоединения штепсельного разъема. Это может привести к электрическому удару или загоранию.
- Не касайтесь теплообменника. Труб и клапанов наружного блока.
- При использовании внутренних плавких предохранителей и разъединителей, последние должны соответствовать государственным и местным техническим условиям.
- Не вводите изменений в конструкцию блоков. Это может вызвать загорание или повреждение кондиционера.

## ⚠ Меры предосторожности

- Не используйте кондиционер для решения таких частных задач как сохранение или предохранение пищевых продуктов, животных, растений, точной аппаратуры, предметов искусства и медицинских препаратов.
- Не размещайте животных, растения или сгораемые материалы на участках, подвергаемых прямому воздействию струи воздуха из блока кондиционера.
- Не работайте с кондиционером при влажных ладонях.
- Не размещайте на кондиционере никаких предметов.
- Не используйте кондиционер с нагрузкой, превышающей номинальную производительность (то есть в помещении, которое требует более высокой производительности по охлаждению или в котором находится избыточное количество людей). В этом случае возможно отклонение от заданной температуры в помещении или отпотевание до увлажнения мебели.
- Для отключения шнура энергопитания выводите из контакта штепсельную вилку, но не тяните за собственно шнур.
- До подключения к основной сети, необходимо проинформировать местную компанию энергоснабжения, поскольку не исключается необходимость получения разрешения на установку кондиционера.
- Текущая температура на дисплее пульта может отличаться от фактической температуры комнаты
- Функция со значком \* ограничена только моделью кондиционера для обогрева.

## Условия эксплуатации

- Диапазон рабочих температур:

—	Режим эксплуатации		
	охлаждение	осушение	*обогрев
Температура наружного воздуха	21 - 43°C	15 - 43°C	0 - 21°C
Температура внутри помещения	21 - 32°C	15 - 32°C	15 - 32°C
Влажность внутри помещения	<80%	<80%	<80%

- При эксплуатации кондиционера в условиях, кроме указанных, возможно срабатывание предохранительного устройства и его отключение.
- В дни повышенной влажности на стенках кондиционера возможно появление изморози и впадение капель воды.

## Функция деодорирования

- В режиме осушения и охлаждения, при автоматическом регулировании скорости вращения вентилятора, чтобы деодорировать различные запахи из внутреннего блока, вентилятор не будет запускаться в течение 40 секунд.

## Эксплуатация в режиме осушения

- Комнатный терморегулятор контролирует разницу между комнатной и установленной температурами и выбирает работу кондиционера в режиме охлаждения или осушения.
- В режиме осушения вентилятор работает на устранение влажности без падения комнатной температуры.

## Эксплуатация в режиме циркуляции

- При выборе работы кондиционера в режиме циркуляции воздух в помещении циркулирует таким образом, что снижаются перепады температуры в пределах этого помещения.
- Возможен выбор скоростей вращения вентилятора AUTO (автоматический), HIGH (высокая), MED (средняя) или LOW (низкая).
- При автоматическом регулировании скорости вращения вентилятора комнатная, установленная и температура кондиционера контролируется таким образом, что обеспечивается возможность надлежащего контроля циркуляции.

## Эксплуатация в режиме обогрева (за исключением модели кондиционера только для охлаждения)

- Тепловая мощность
  - Рассматривая модель кондиционера типа теплового насоса, обеспечивает обогрев помещения путем теплообмена с наружным воздухом. Таким образом, при падении температуры наружного воздуха возможно снижение тепловой мощности.
  - Если обогрев недостаточен, используйте наряду с кондиционером другие источники обогрева.
- В кондиционере для обогрева помещения используется система циркуляции теплого воздуха. Таким образом для обогрева всего помещения необходим определенный интервал времени от начала работы кондиционера.
- Характеристики операции обогрева
  - При покрытии наружного блока изморозью. Происходит падение тепловой мощности кондиционера. Устройство размораживания включается автоматически приблизительно на 5-12 минут с миганием индикаторной лампы красного цвета на внутреннем блоке.
  - Комнатный и наружный вентилятор в процессе размораживания не работают и, следовательно, кондиционер также не работает.

## МУЗЫКА

- При включении и выключении кондиционера Вы должны слышать звук мелодии, а при изменении функциональных параметров - мелодичный звук.



# Эксплуатация в автоматическом режиме

■ Кондиционер автоматически выбирает надлежащую температуру в помещении

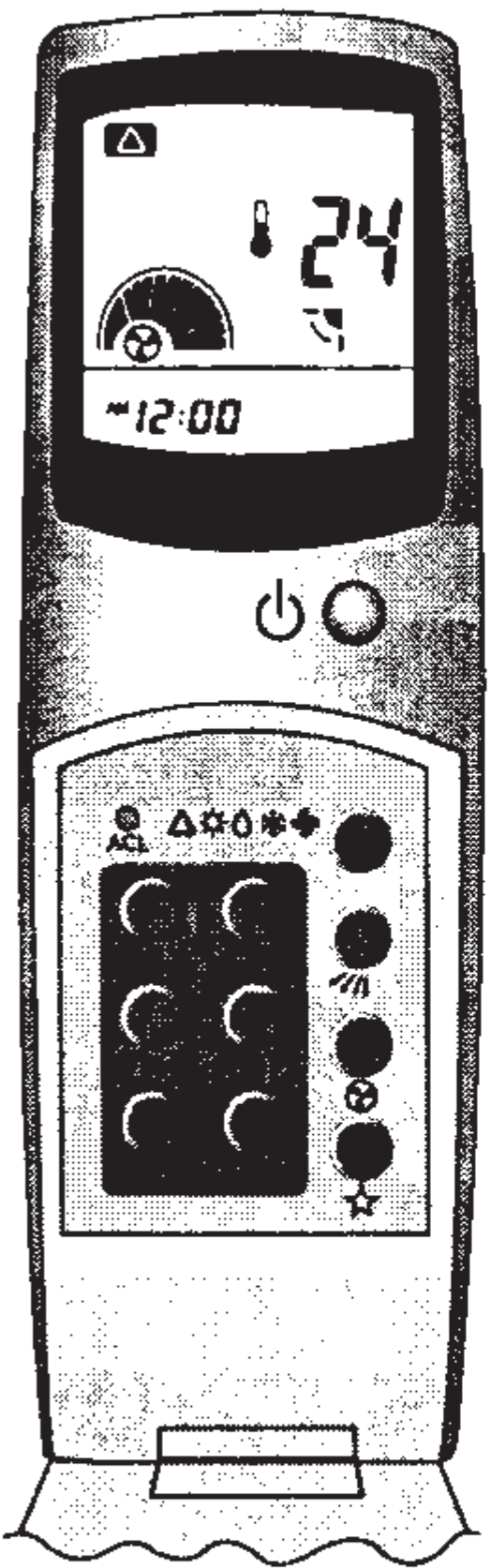

Температура контролирует все функции кондиционера для обеспечения максимально возможных комфортных условий.

## Автоматическое управление

● Работа кондиционера контролируется автоматически в соответствии с температурой и влажностью в помещении. При включении кондиционера в пределах 2 часов после остановки, операции продолжают в предыдущем режиме.

Температура в помещении	Режим эксплуатации	Установленная температура
Более 27°C	Охлаждение	27°C
20 ~ 27°C	Осушение	Монитор
Ниже 20°C	Обогрев	24°C

1 Нажмите клавишу **MODE** на пульте дистанционного управления и выберите режим работы AUTO (  ).



2 Нажмите кнопку ON/OFF (  ) (включено - выключено)

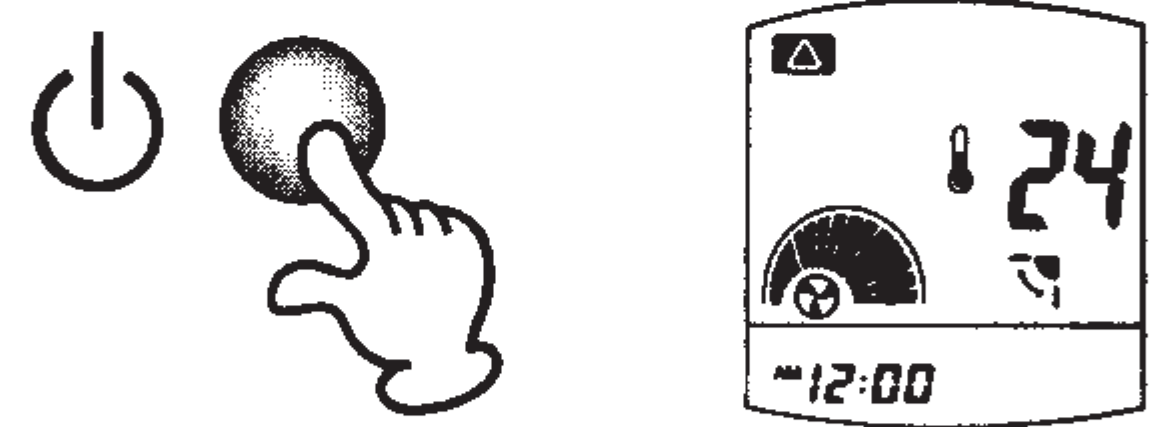

## Остановка

Снова нажмите кнопку ON/OFF (  ) (включено - выключено)

● Температура, скорость вращения вентилятора и направление потока воздуха фиксируются автоматически, но могут быть изменены по желанию пользователя. Операция по изменению скорости вращения вентилятора занимает несколько секунд.

Температура в помещении регулируется по желанию пользователя посредством нажима кнопки установки температуры.

- Диапазон регулирования до 4°C при высоких значениях температуры и 4°C при низких значениях.
- В режиме автоматического управления значение установленной в помещении температуры не отображается.
- Величина температуры в помещении автоматически появляется на дисплее приблизительно через 3 секунды после регулировки.





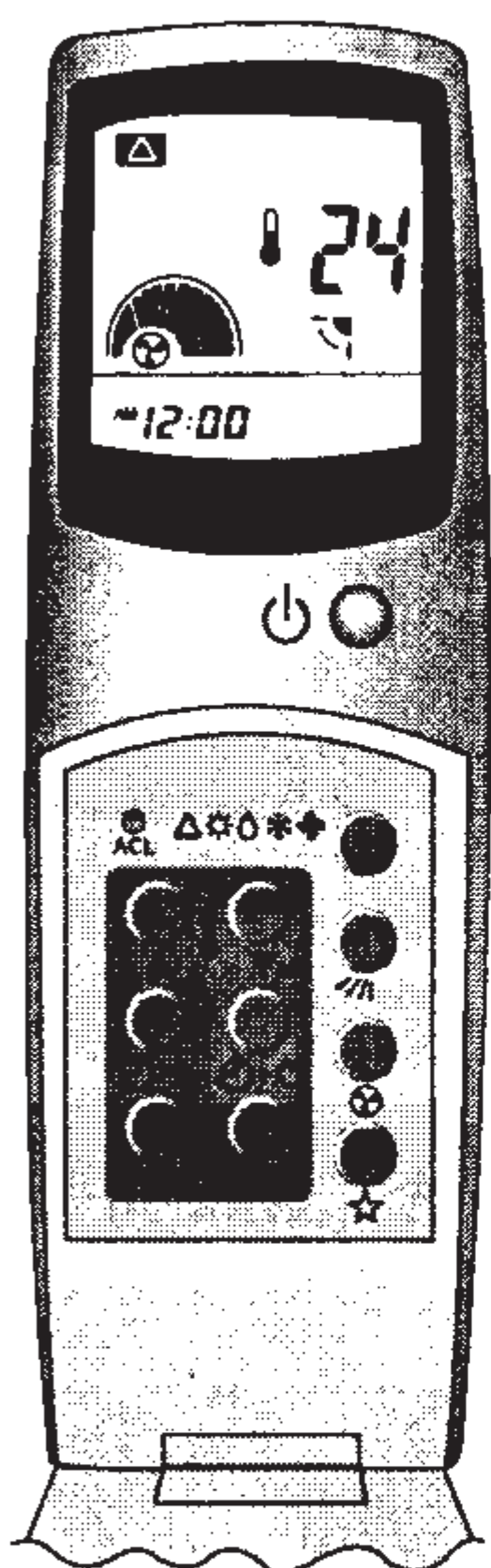

# Эксплуатация в режиме ручного управления (обогрев • осушение • охлаждение • циркуляция)

■ В случае, когда пользователя не устраивают условия работы кондиционера в автоматическом режиме, возможен подбор условий по желанию пользователя.



Выберите необходимый по условиям режим эксплуатации кондиционера - <sup>\*</sup>обогрев, осушение, охлаждение или циркуляция.

1 Нажмите клавишу **MODE** на пульте дистанционного управления.

- при холодной погоде → режим обогрева (  )
- при высокой влажности → режим осушения (  )
- при жаркой погоде → режим охлаждения (  )
- при необходимости циркуляции воздуха → режим циркуляции (  )



2 Нажмите кнопку ON/OFF (  ) (включено - выключено).

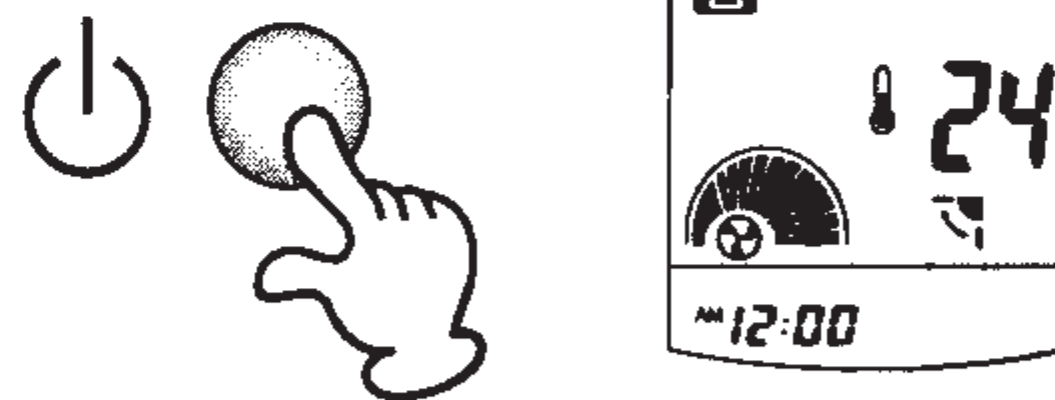

При необходимости изменения величины устанавливаемой температуры нажмите кнопку SET TEMP (  ) (установка температуры).

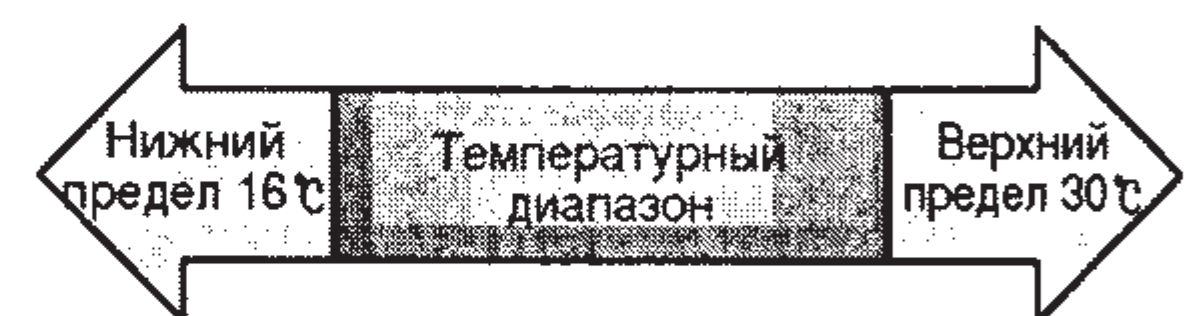
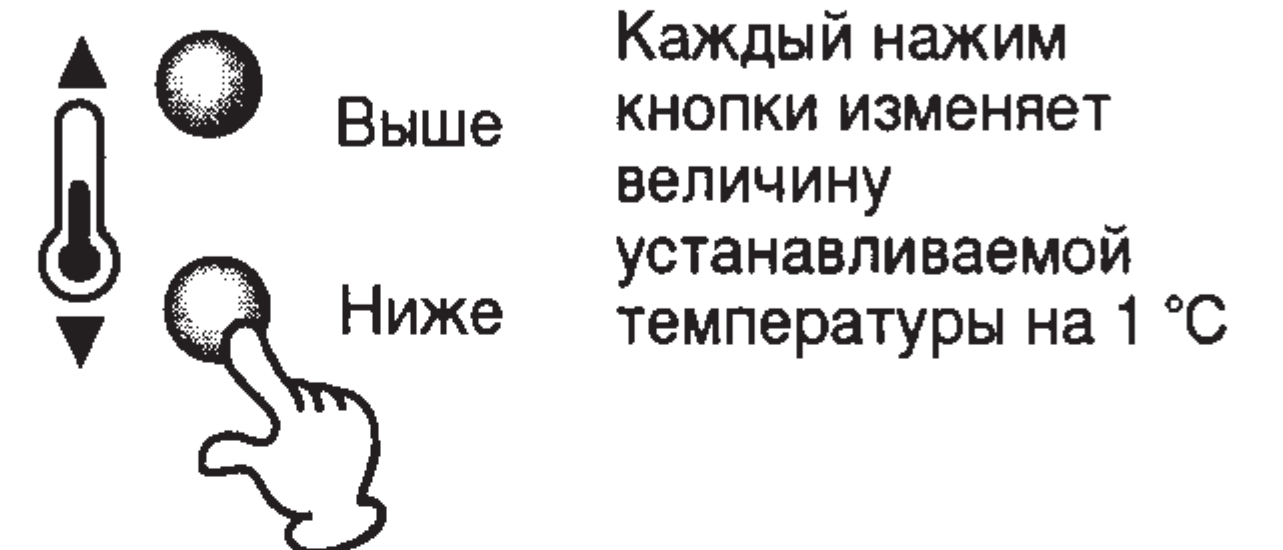

Инструкцию по изменению скорости вращения вентилятора и направления струи воздуха (☛ см. на стр. 65)

## Режим осушения

- При выборе работы кондиционера в режиме осушения возможен весьма точный контроль работы внутреннего и наружного блоков со снижением влажности в помещении. Применение этого режима рекомендуется в условиях влажной погоды (дождливые дни и т.д.). При весьма низких температурах наружного воздуха или небольшом размере помещения, комнатная температура может опуститься ниже установленного значения.
- При падении температуры в помещении ниже 15 оС работа кондиционера останавливается и он переходит в режим ожидания с непрерывным контролем комнатной температуры.

## ⚠ Меры предосторожности

- При эксплуатации кондиционера в режимах охлаждения и осушения, в зависимости от степени загрязнения воздушного фильтра, возможно появление капель воды. В этом случае необходимо очистить воздушный фильтр и заменить воздухоочистительный фильтр.
- Функции со значком \* ограничены только моделью кондиционера для обогрева.



# Контроль и управление скоростью вращения вентилятора и направлением струи воздуха

■ Для обеспечения эффективной работы кондиционера необходимо регулирование скорости вращения вентилятора и направления потока воздуха.

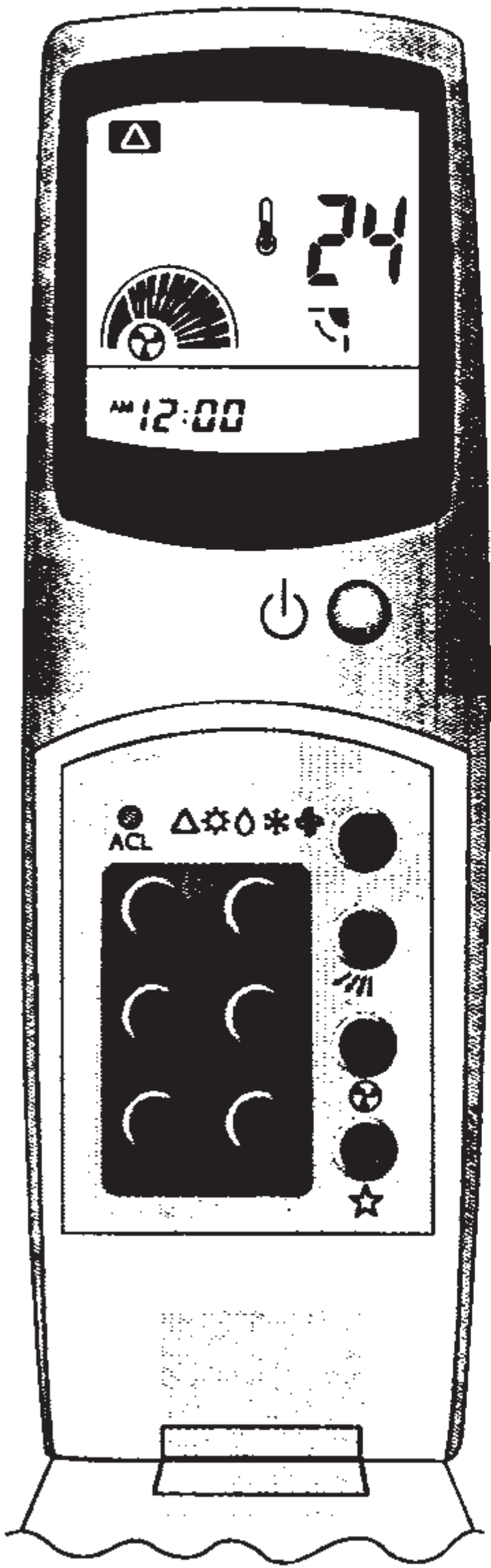

■ При необходимости изменения скорости вращения вентилятора нажмите клавишу регулирования скорости вращения FAN SPEED (🌀).

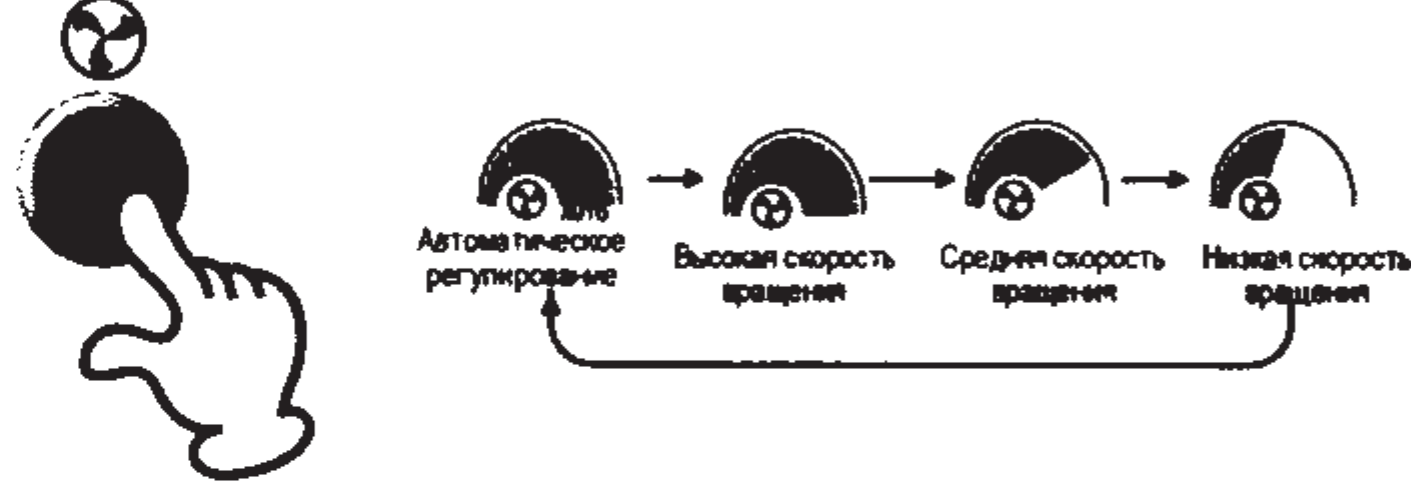

● Холодный воздух перемещается в нисходящем направлении. При работе кондиционера в режиме охлаждения целесообразно горизонтальное направление струи. Для обеспечения эффективной работы кондиционера необходимо осуществление контроля и управления скоростью вращения вентилятора.

### ⚠ Внимание

- При работе на охлаждение горизонтальные жалюзи не должны на длительное время оставаться в крайнем нижнем положении, во избежание образования конденсата.
  - Не регулируйте направление горизонтальных жалюзи руками.
  - При эксплуатации кондиционера в режиме охлаждения или осушения, когда горизонтальные жалюзи направлены вниз или существенно разбалансированы вертикальные жалюзи, при влажной погоде возможно образование конденсата на выходе внутреннего блока.
- Примечание: Если горизонтальные жалюзи регулируются вручную, выключите кондиционер с пульта и снова запустите его по окончании операции

■ При необходимости изменения направления потока воздуха вверх-вниз нажмите клавишу FLAP (🌀) (регулирование направления потока воздуха).



● Диапазон регулирования направления потока воздуха горизонтальными жалюзи

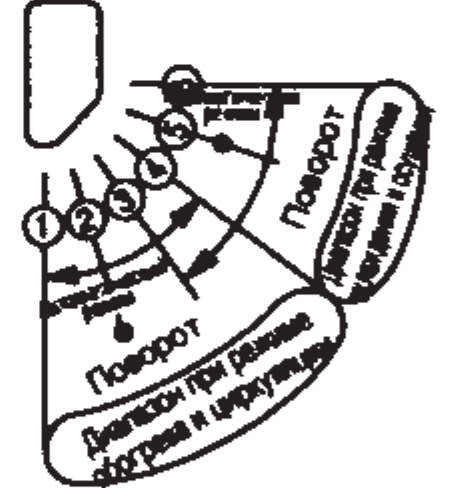

■ Регулирование потока воздуха влево - вправо производится вручную с использованием вертикальных жалюзи

● На рисунке показано расположение горизонтальных и вертикальных жалюзи

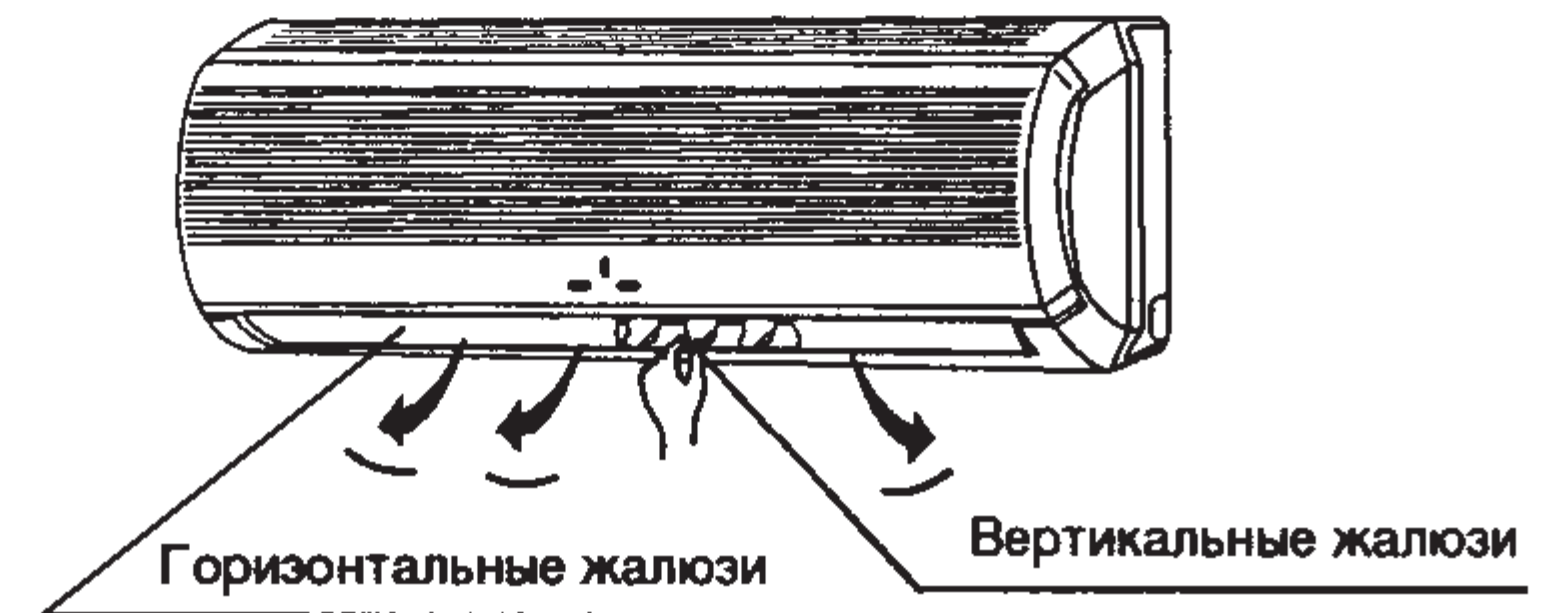

# Работа кондиционера с таймером (включен • выключен)

■ Таймер может устанавливаться при любом режиме эксплуатации кондиционера

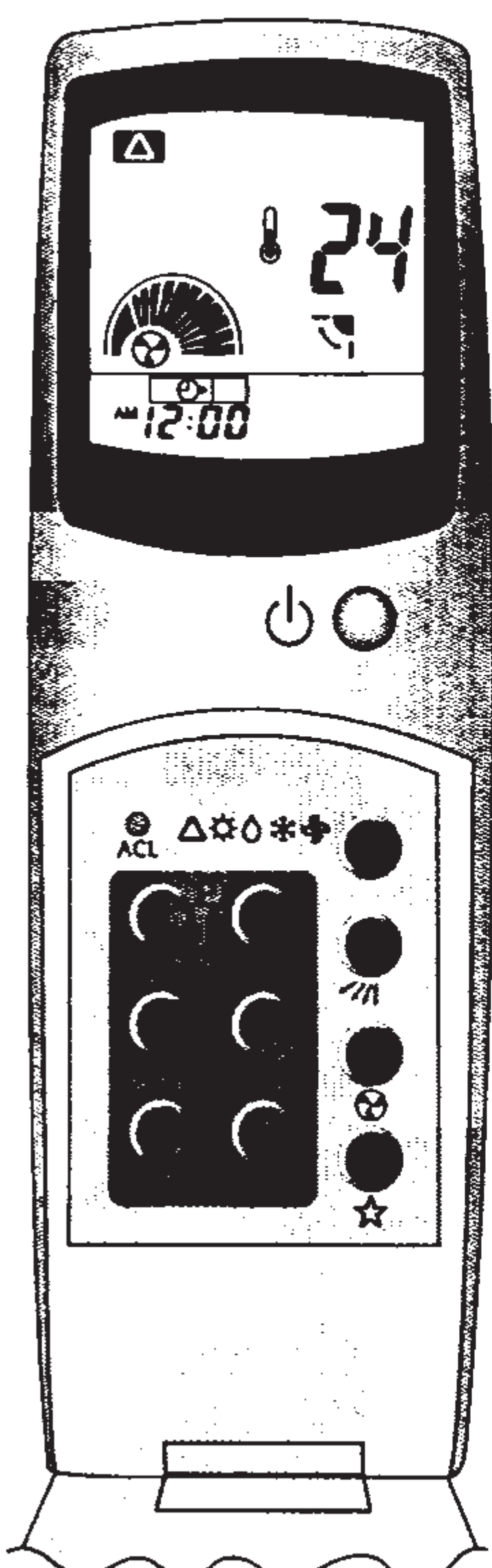

Выберите установку таймера путем нажатия клавиши ON-TIMER (🕒) или OFF-TIMER (🕒) (таймер включен или таймер выключен).

(Пример)  
Время 10:20 AM. Кондиционер выключен. Необходимо включить кондиционер 1:30 PM и выключить в 6:30 PM

1. Нажмите клавишу (🕒).

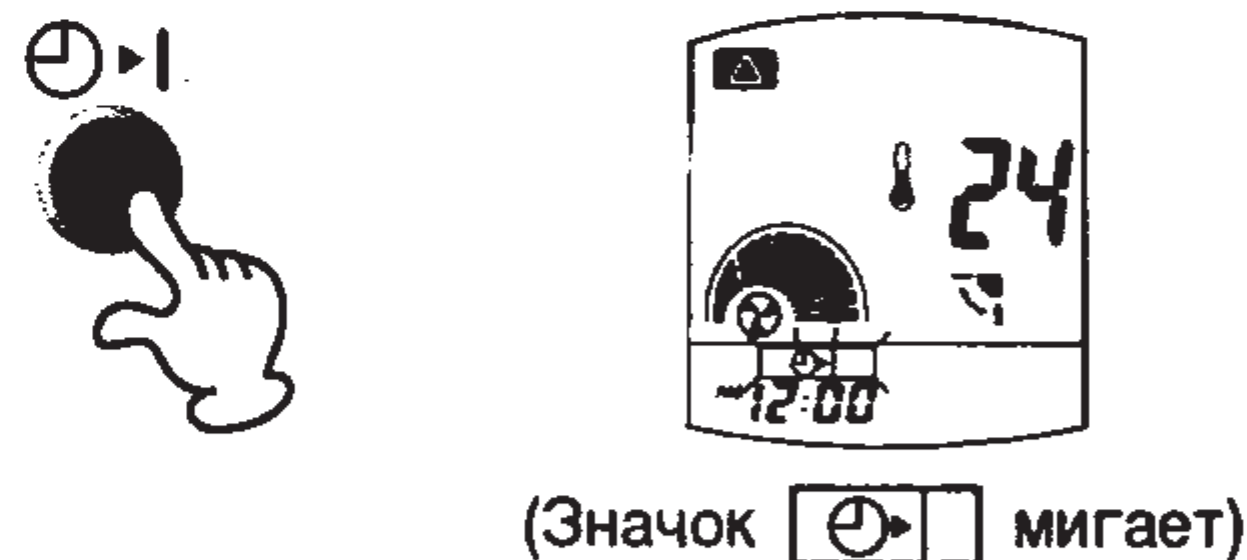

2. Клавишами (▲, ▼) установите время включения таймера 1:30 PM. (Время можно регулировать нажимая кнопку (▲, ▼) непрерывно, а можно однократным нажатием, интервал - 10 минут)

3. Нажмите кнопку таймер (🕒).

4. Нажмите клавишу (🕒).

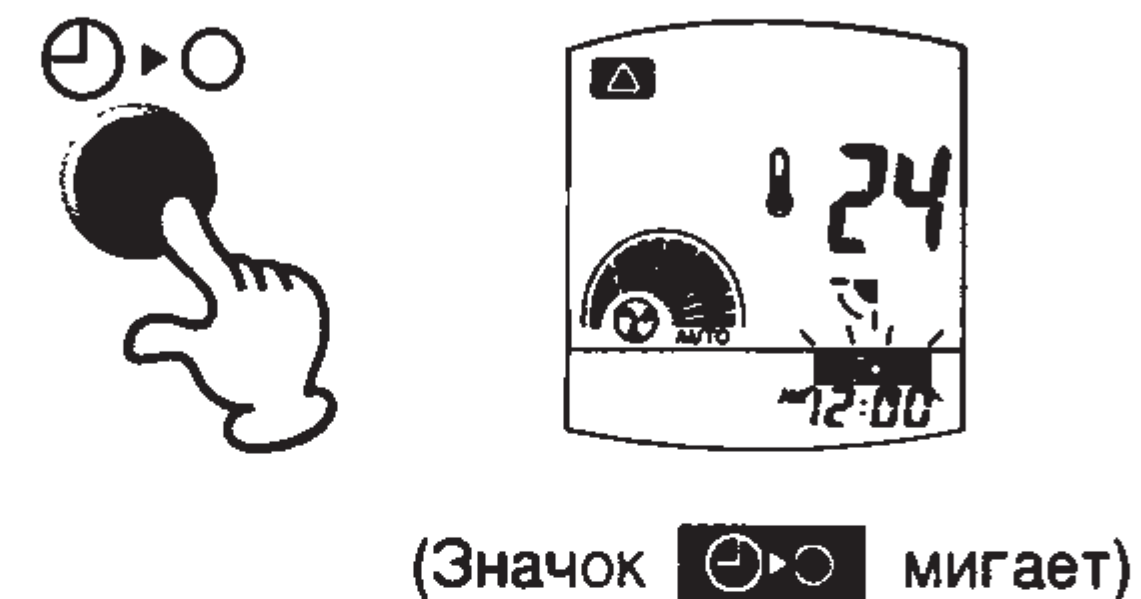

5. Клавишами (▲, ▼) установите время выключения таймера 6:30 PM. (Время можно регулировать нажимая кнопку (▲, ▼) непрерывно, а можно однократным нажатием, интервал - 10 минут)

6. Нажмите клавишу таймер (🕒).

Отмена команды

Нажмите клавишу CANCEL (C) (отмена команды).

● Пожалуйста, проверьте правильность установки времени, иначе таймер будет работать неправильно.



### Режим работы с повышенной мощностью

Обычно используется после посещения магазинов или принятия ванны в жаркие дни. Используется при работе кондиционера в режимах автоматическом, обогрева, охлаждения или осушения.

Нажмите клавишу HIGH POWER (☼) (повышенная мощность).

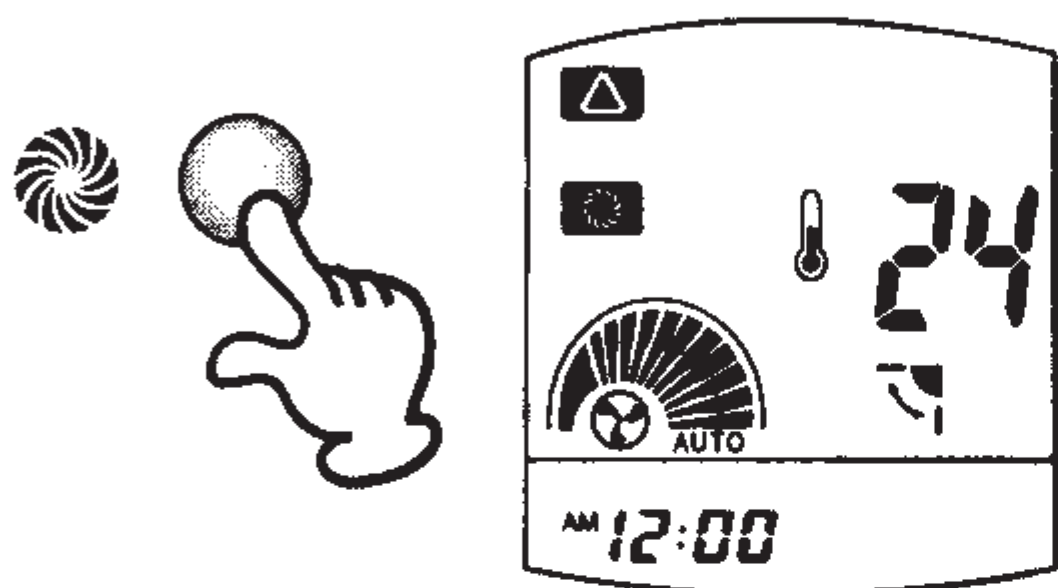

#### Отмена команды

Снова нажмите клавишу HIGH POWER (☼) (повышенная мощность). Работа кондиционера возобновляется в предыдущем режиме.

### Режим работы с повышенной мощностью

• При установке режима работы кондиционера с повышенной мощностью, воздух поступает в помещение при повышенной скорости вращения вентилятора в течение 15 мин.

#### ⚠ Меры предосторожности

• При работе кондиционера в режиме повышенной мощности в большом помещении возможно отклонение от заданной комнатной температуры в связи с ограниченной охлаждающей способностью. Также не исключается образование и выпадение капель воды в районе выхода внутреннего блока. В этом случае следует переключить режим работы кондиционера.

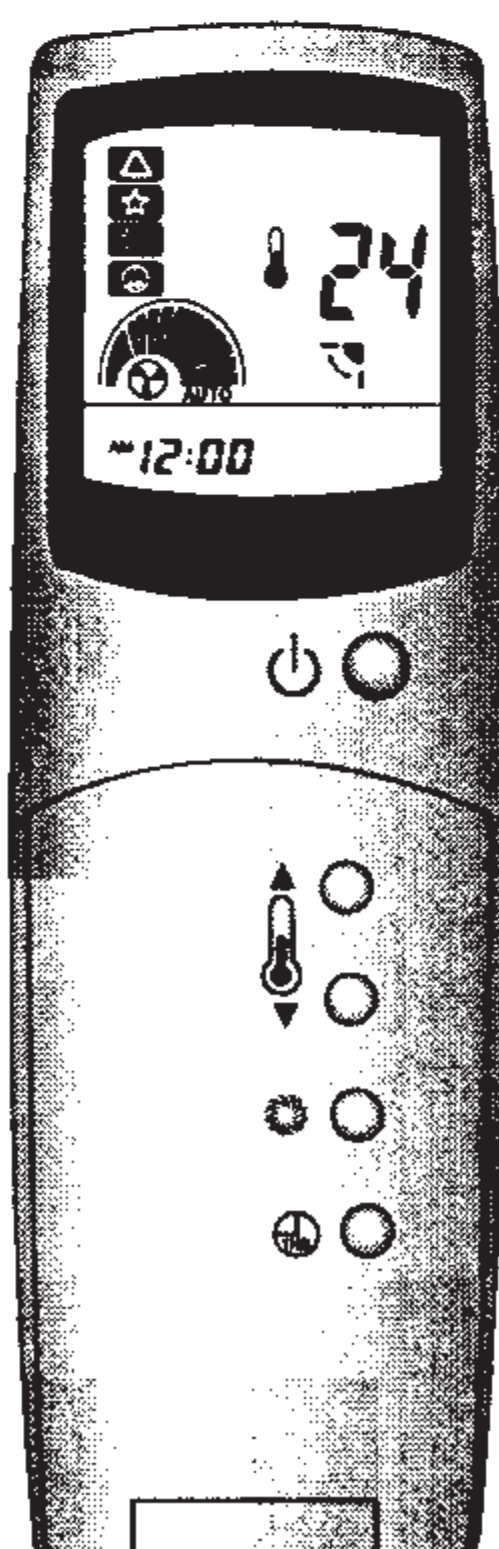

### Режим работы с одночасовым таймером

• Режим работы с одночасовым таймером обычно используется перед сном или выходом на работу. Нажмите кнопку IHR TIMER (⌚) (одночасовой таймер).

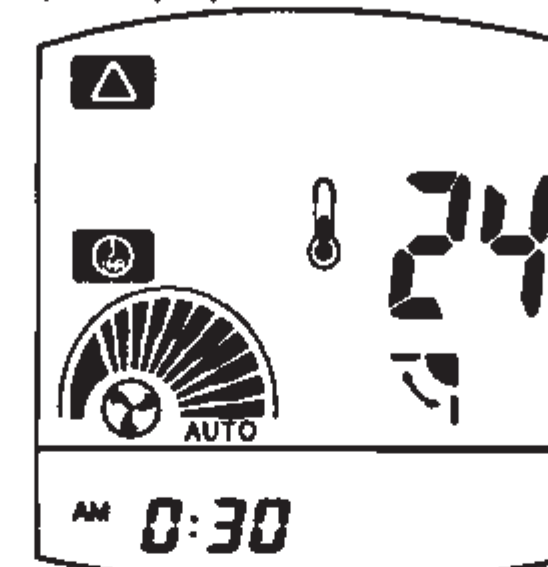
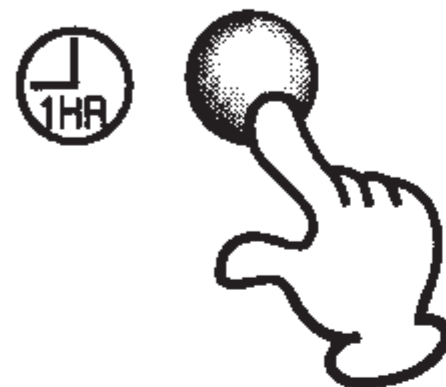

• На дисплее установка одночасового таймера показана значком, а 0:30 означает текущее время.  
• При включенном одночасовом таймере остающиеся минуты будут показываться.

#### Отмена команды

Нажмите кнопку ON/OFF (⏻) (включение - выключение). Эта операция останавливает работу одночасового таймера. Снова нажмите кнопку ON/OFF (⏻). При этом работа кондиционера возобновляется в предыдущем режиме.

#### Примечание:

- при повторном нажатии кнопки IHR TIMER (⌚) в процессе работы с одночасовым таймером, кондиционер останавливается точно через 1 час после последнего нажатия;  
- режим работы с одночасовым таймером имеет определенные преимущества по сравнению с другими режимами, использующими таймер. При повторном нажатии кнопки IHR TIMER (⌚) в процессе работы в режиме OFF TIMER (таймер отключен), кондиционер останавливается точно через 1 час после этого нажатия.

### Работа в спокойном режиме

Необходимая комнатная температура поддерживается в спокойном режиме при пониженной скорости вращения вентилятора. Используется при работе кондиционера в режимах автоматическом, обогрева, охлаждения или осушения.

Нажмите клавишу SLEEP (★) (спокойный режим).

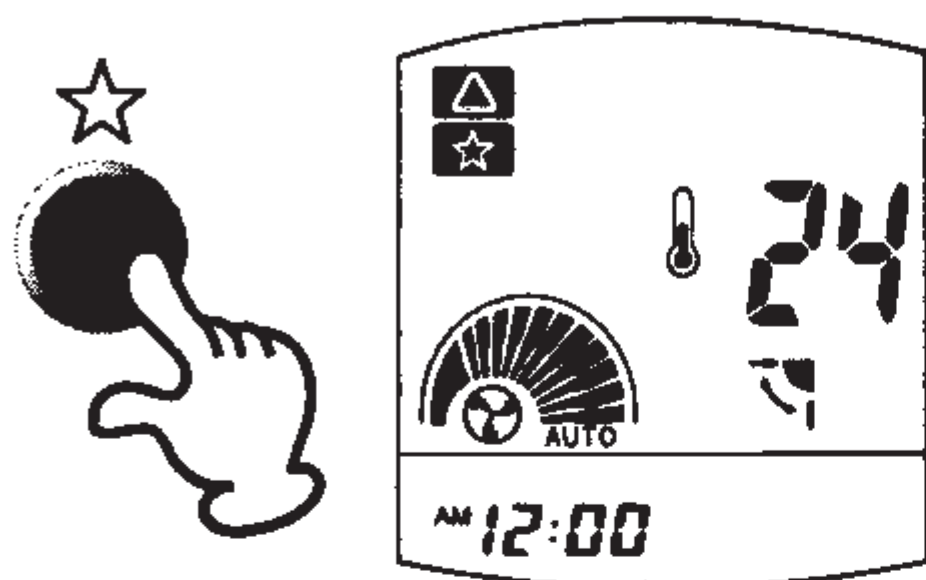

#### Отмена команды

Снова нажмите клавишу SLEEP (★) (спокойный режим). Работа кондиционера возобновляется в предыдущем режиме.

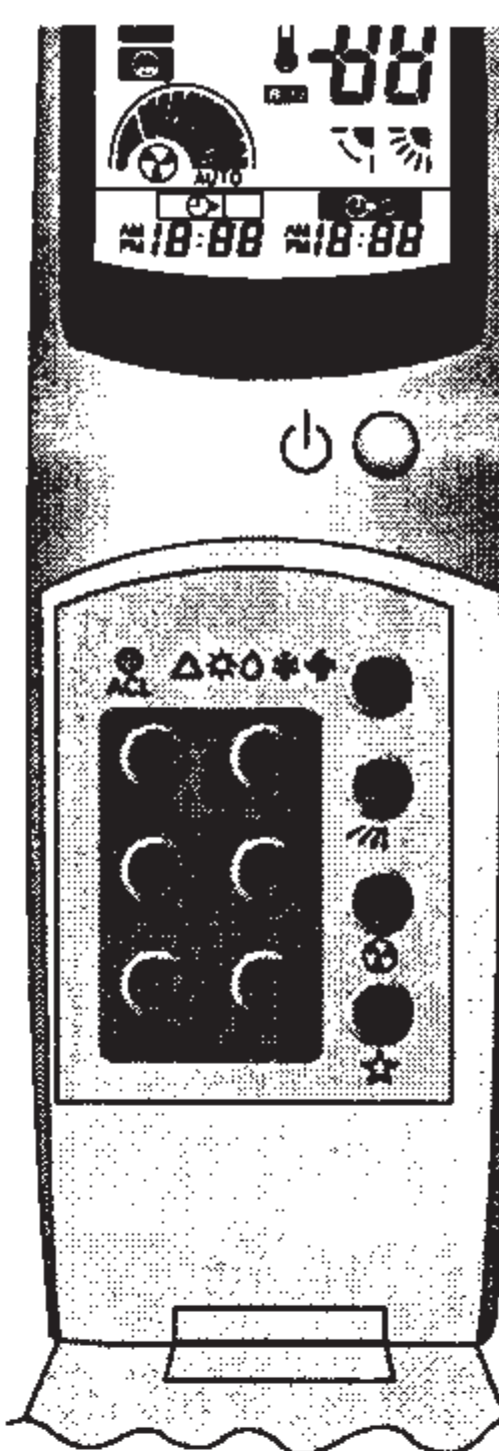

### Аварийное управление

При невозможности использования пульта дистанционного управления в результате разрядки батарей или отказа, используйте рычаг ручного переключения.

После поворота рычага ручного переключения в положение OFF (○), снова верните его в положение ON (|). При этом загорается индикаторная лампа и кондиционер включается в автоматическом режиме работы.

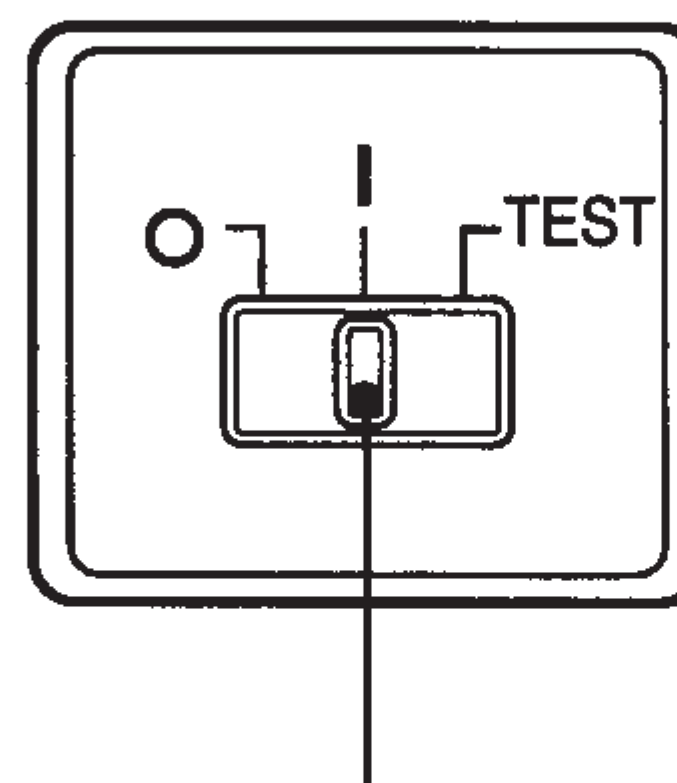

Рычаг ручного переключения

#### Остановка

Поверните рычаг ручного переключения в положение OFF (○) (выключено).

При эксплуатации кондиционера в спокойном режиме:

- автоматически снижается скорость вращения вентилятора внутреннего блока;
- Когда кондиционер начнет работать в спокойном режиме, величина температуры автоматически варьирует в следующих пределах.

* Обогрев	На 3°C ниже через 1 час
	На 4°C ниже через следующие 3 часа
Охлаждение и осушение	На 1°C выше через 1 час

• Когда кондиционер начнет работать в спокойном режиме, жалюзи автоматически передвинутся на один шаг согласно таблице.

Охлаждение и осушение	Вверх на один шаг
* Обогрев	Вниз на один шаг

#### ⚠ Предупреждение

• Функция со значком\* ограничена моделью кондиционера только для обогрева.



## Текущий технический уход

- Удостоверьтесь в остановке работы кондиционера с пульта дистанционного управления и отключите источник энергии до выполнения работ по проверке и очистке установки.
- Не смачивайте кондиционер.
- Бензин, разбавители и чистящие порошки могут повредить окрашенные или лакированные поверхности или пластиковые детали.
- Не используйте воду с температурой выше 40 °C во избежание сморщивания воздушных фильтров или деформации деталей из пластика.
- Не прикасайтесь к испарителю во время извлечения и установки воздушных фильтров во избежание получения травм.
- Некогда не используйте кондиционер без воздушных фильтров.

### 1. Очистка воздушных фильтров (1 раз в 2 недели)

Производите очистку воздушных фильтров не реже 1 раза в 2 недели для экономии электроэнергии. Для удаления пыли из воздушных фильтров используйте пылесос.

Примечание: При возникновении осложнений с удалением пыли из воздушных фильтров с помощью пылесоса, используйте нейтральный чистящий агент. Убедитесь в полноценной промывке воздушного фильтра водой для удаления чистящего агента и просушите фильтр в тени.

#### Извлечение воздушных фильтров

- 1) Вытяните переднюю решетку со сжатием выступов на краях.
- 2) Поднимите переднюю решетку вверх до положения, в котором она стопорится со щелчком.
- 3) Поднимите воздушный фильтр, выведите из зацепления с захватами и извлеките.

## Установка воздушных фильтров

- 1) Установите воздушный фильтр в порядке, обратном вышеуказанной последовательности извлечения.
  - 2) Осторожно нажмите на переднюю решетку до закрытия.
  - 3) Закрепите решетку в рабочем положении посредством равномерного нажима на нижнюю кромку.
2. Очистка внутреннего блока кондиционера и пульта дистанционного управления  
Для очистки внутреннего блока кондиционера и пульта дистанционного управления используйте сухую ткань.

## Технический уход перед началом сезона эксплуатации кондиционера

- Проверьте входы и выходы внутреннего и наружного блоков кондиционера на отсутствие посторонних материалов и предметов. При наличии, удалите все помехи.
- Проверьте соединения и целостность заземляющего провода.
- Проверьте подставку кондиционера на коррозию.
- Проверьте наличие установленных на место воздушных фильтров.

## Технический уход по окончании сезона эксплуатации кондиционера

- Эксплуатируйте кондиционер в режиме циркуляции только по несколько часов в засушливые дни. Тщательно контролируйте возможное появления плесени.
- Отключите источник питания.
- Извлеките батареи из пульта дистанционного управления.
- Очистите и установите на место воздушные фильтры.

# Рекомендуемые действия до вызова ремонтной службы

## Факторы, не рассматриваемые как дефекты или повреждения

- **Свистящий шум или глухой звук**  
Этот звук может быть вызван протеканием охлаждающего агента в трубах в процессе работы кондиционера или после его выключения.
- **Скрипящий шум**  
Эти шумы возникают в кондиционере при расширении и сжатии конструкции в результате изменения температуры.
- **Щелчящий шум**  
Этот шум возбуждается вентилятором внутреннего блока при запуске.
- **Возможное изменение рабочих шумов**  
Характер рабочих шумов изменяется в зависимости от скорости вращения вентилятора.
- **Запахи**  
Запахи табака, косметики или пищи могут накапливаться во внутреннем блоке.
- **Остановка двигателя вентилятора внутреннего блока**  
В режимах работы кондиционера автоматическом, осушения и обогрева двигатель вентилятора внутреннего блока может останавливаться, когда температура в помещении достигает заданного значения. Функция со значком  $\text{X}$  ограничена моделью кондиционера только для обогрева.
- **Кондиционер не включается, а также с задержкой выполняет команды по изменению режима работы**  
Для предупреждения перегрузки компрессора не включайте кондиционер в течение приблизительно 3 мин.
- **Отсутствие реакции на команды с пульта дистанционного управления об изменении режима работы**  
Сигнал об изменении режима работы не достиг внутреннего блока. Снова нажмите кнопку ON/OFF и введите изменение режима работы.
- **Скорость вращения двигателя вентилятора внутреннего блока изменяется или останавливается двигатель вентилятора наружного блока**  
Для предупреждения перегрузки можно изменить скорость вращения вентилятора внутреннего блока, а вентилятор наружного блока задействовать в прерывистом режиме.
- **Конденсат поступает из наружного блока**  
Возможна конденсация воды из окружающего воздуха на трубах наружного блока.

## Рекомендации по самостоятельному проведению кратких проверок при нарушении работы кондиционера

### Кондиционер не включается

- Проверьте батареи в пульте дистанционного управления.
- Проверьте надежность подключения источника энергии.
- Проверьте, не сработала ли встроенная плавкая вставка и прерыватель.
- Проверьте, не произошло ли общее отключение энергии.

### Неудовлетворительная работа в режиме охлаждения

- Проверьте степень загрязненности воздушных фильтров.
- Проверьте правильность установки значения температуры в помещении.
- Проверьте положение горизонтальных жалюзи.
- Проверьте входы и выходы внутреннего и наружного блоков на присутствие посторонних материалов и предметов.
- Проверьте правильность расхода потока воздуха.

# Обращение в ремонтную службу

■ Если проблемы с эксплуатацией кондиционера продолжаются, отключите источник энергии и обратитесь к местному продавцу кондиционеров. В случае повреждения шнура электропитания он должен быть заменен представителем сервисной организации, чтобы избежать поражения электрическим током.

- Перегревается провод энергопитания или нарушения изоляция.
- Капает вода из внутреннего блока.
- Часто срабатывает прерыватель и (или) плавкая вставка.
- Во внутреннюю систему кондиционера поступают инородные субстанции или вода.
- В процессе эксплуатации появляются необычные шумы.
- Внутренний блок перекошен в результате коррозии монтажных элементов.
- Неустойчива работа переключателя.

■ Проверка нарушений хода работы или повреждений в режиме самопроверки

- При нарушении нормального хода работы кондиционера последний автоматически останавливается с помощью "Функции самодиагноза".
- Если происходит мигание контрольной лампы основного блока кондиционера в режиме, аналогичном приведенному ниже, переведите рычаг переключателя внутреннего блока в положение OFF (O).

Проверка неисправностей или повреждений в режиме самопроверки		
● : мигание/1 секунд		
Состояние ЖКИ	Характеристика повреждений	
	(ЗЕЛЕНый) ЖКИ	<ul style="list-style-type: none"> <li>• Повреждение датчика комнатной температуры</li> </ul>
	(ОРАНЖЕВый) ЖКИ	<ul style="list-style-type: none"> <li>• Повреждение датчика теплообменника внутреннего блока</li> </ul>

- После завершения самодиагностики кондиционер возвращается к нормальному действию.

# ТЕХНИЧЕСКАЯ ХАРАКТЕРИСТИКА

Модель			HMA-181BE	HMA-211BE	HMA-241BE	HMH-181BE	HMH-211BE	HMH-241BE
Тип			Разъемный (блочный), настенный					
Функции			Охлаждение и обогрев			Только охлаждение		
Энергопитание			1 φ , 220-240V~, 50Hz					
Производительность по охлаждению	BTU/h	Двойной блок	18,400	21,200	24,000	18,400	21,200	24,000
	Ккал/час	Двойной блок	4,600	5,300	6,000	4,600	5,300	6,000
Тепловая мощность	BTU/h	Двойной блок	-	-	-	19,400	22,200	25,000
	Ккал/час	Двойной блок	-	-	-	4,850	5,550	6,250
Размеры (ширина x высота x глубина)	мм	Внутренний блок	762 x 275 x 190					
		Наружный блок	890 x 713 x 320					
Масса нетто	кг	Внутренний блок	8.5					
		Наружный блок	49	52	55	50	53	57

Примечание: конструкция и технические характеристики могут изменяться без уведомления об улучшении качества продукта



# РУКОВОДСТВО ПО МОНТАЖУ

## Детали и комплектации внутреннего блока

№	Деталь	Количество
1	Пульт дистанционного управления	1
2	Устройство для крепления пульта дистанционного управления	1
3	Батареи 'LRO3' (AAA)	2
4	Инструкция по эксплуатации	1

## Детали и комплектации наружного блока

№	Деталь	Количество
1	Резиновая подкладка	4
2	Труба для спуска конденсата (за исключением модели кондиционера только для охлаждения)	1

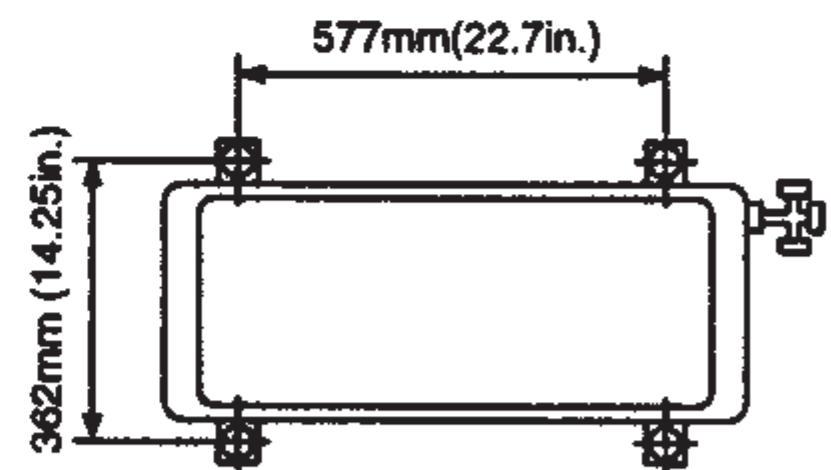
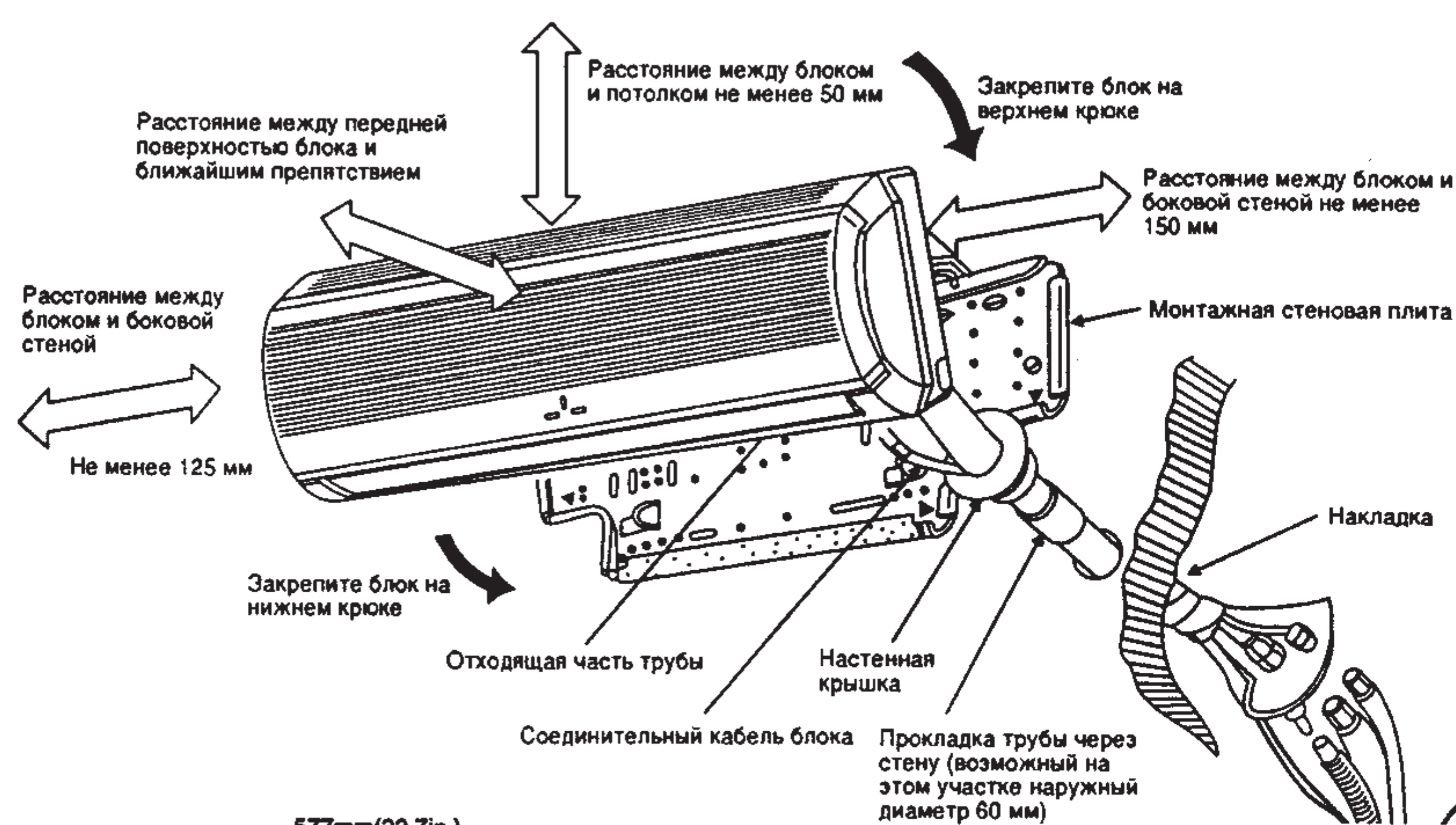

Расстояние между монтажными опорами наружного блока

- Предельная высота до 7 м
- Максимальная длина трубы до 15 м
- При длине трубы более 5 м:
  - заправьте систему дополнительным количеством хладагента из расчета (L - 5 м) x 20 г, где L - длина трубы, м
  - снижение производительности незначительно

### ⚠ Меры предосторожности

- До установки кондиционера ознакомьтесь с руководством по монтажу для обеспечения надлежащего выполнения работ.
- Весь монтаж электропроводки должен быть выполнен специалистом, имеющим соответствующие права, и должен соответствовать всем государственным и местным нормам и правилам.
- Весь монтаж трубопроводов должен быть выполнен специалистом по холодильным установкам, имеющим соответствующие права, и должен соответствовать всем государственным и местным нормам и правилам.
- Не допускается подключение кондиционера в электрическую сеть до окончания монтажных работ.
- В процессе и по окончании монтажных работ не касайтесь труб, компрессора и клапанов без защитных рукавиц, поскольку эти детали и узлы могут быть нагреты до температуры выше 100 °С.
- Разъясните пользователю порядок операций по эксплуатации кондиционера на основе прилагаемой инструкции по эксплуатации.
- Местная компания электроснабжения должна быть поставлена в известность до подключения к главной сети, поскольку может потребоваться получение соответствующего разрешения.

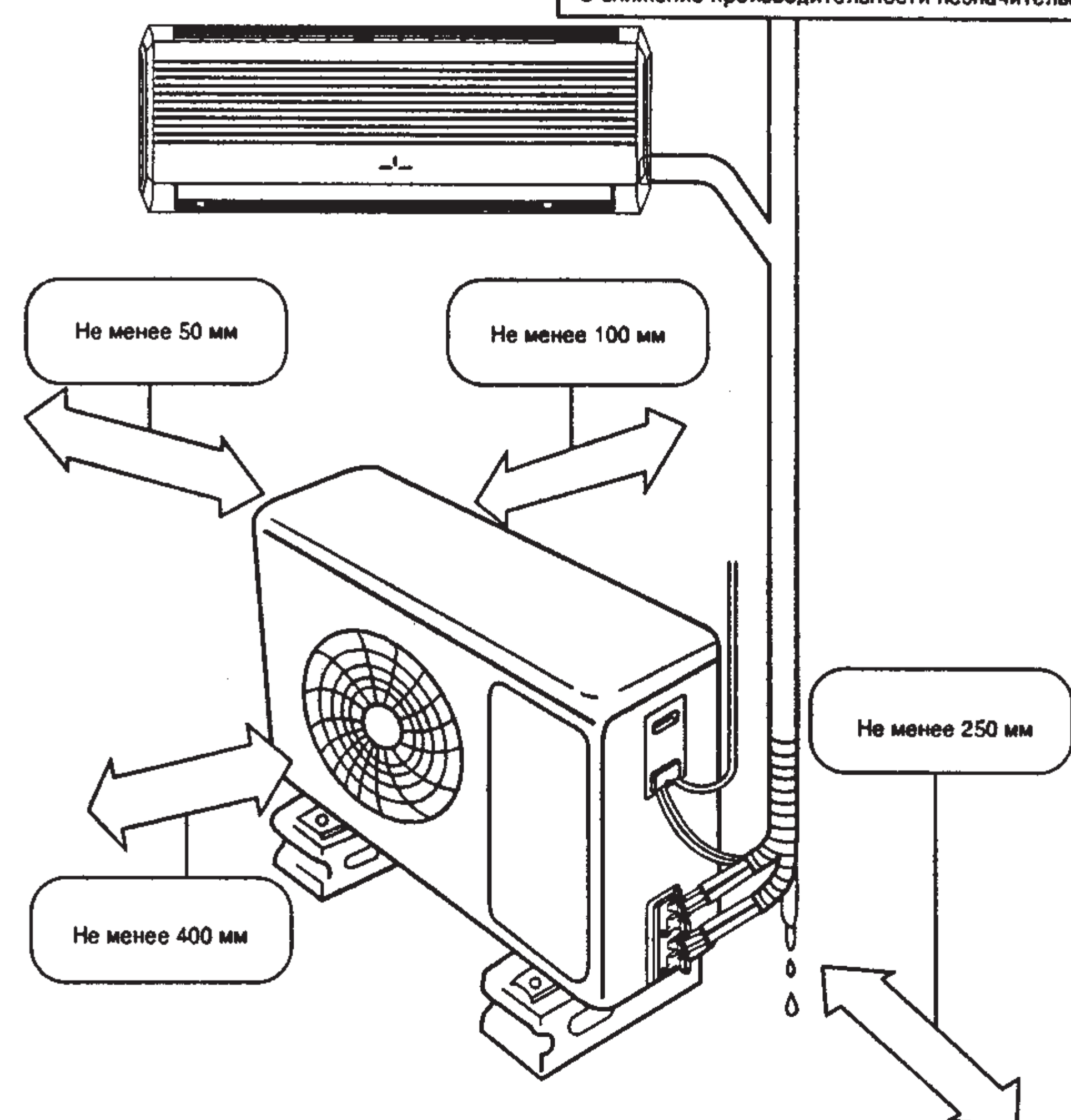

## Определение места размещения кондиционера

При определении места размещения кондиционера, по согласованию с пользователем, принимайте во внимание нижеприведенные факторы.

### ⚠ Меры предосторожности

- Обеспечьте установку внутреннего блока на достаточной высоте, приблизительно не менее 2.5 м, вне пределов досягаемости маленьких детей.
- Удостоверьтесь, что выбранное место установки имеет достаточную несущую способность и обеспечит надлежащее поглощение вибрации и шума.

#### Внутренний блок

- Не устанавливайте внутренний блок вблизи источников тепла.
- Убедитесь в отсутствии преград или препятствий на пути входа и выхода потока воздуха.
- Удостоверьтесь, что все зазоры соответствуют требованиям, указанным на вышеприведенном рисунке (спереди, вверху, слева и справа от блока).
- Обеспечьте удобный отвод конденсата и трубопроводное соединение с наружным блоком.
- Избегайте установки блока под прямыми лучами солнца.
- Монтируйте блок на стене с достаточной несущей способностью.

#### Наружный блок

- Наружный блок не должен подвергаться воздействию осадков и прямых лучей солнца.
- Удостоверьтесь, что выбранное место размещения блока обеспечивает надлежащий отвод конденсата и хорошую вентиляцию.
- Не устанавливайте блок на участке с возможным выделением паров коррозионных и горючих веществ. Избегайте размещения блока на участках с засоленной атмосферой или наличием сернистого газа.
- Удостоверьтесь, что все зазоры соответствуют требованиям, указанным на вышеприведенном рисунке (спереди, вверху, слева и справа от блока).
- Убедитесь, что выбросы и шум не причиняют неудобств пользователю и соседям.
- Не допускайте направления горячих выбросов непосредственно на домашних животных и растения.



## Установка монтажной плиты

1. Разместите монтажную плиту и проверьте ее положение по горизонтали и вертикали. Особое внимание уделите точному расположению плиты по горизонтали путем выравнивания маркирующей линии с использованием уровня.
2. Установите монтажную плиту горизонтально и закрепите на строительных элементах (рейках, косяках и т.п.) стены с помощью 4 монтажных винтов (рис. 1).
3. Просверлите в стене под углом вниз сквозное отверстие диаметром 65 мм (рис. 2).
4. Для защиты в отверстии стены связанных кабеля и трубопровода используйте в качестве гильзы стеновую трубу диаметром 60 мм (рис. 2).

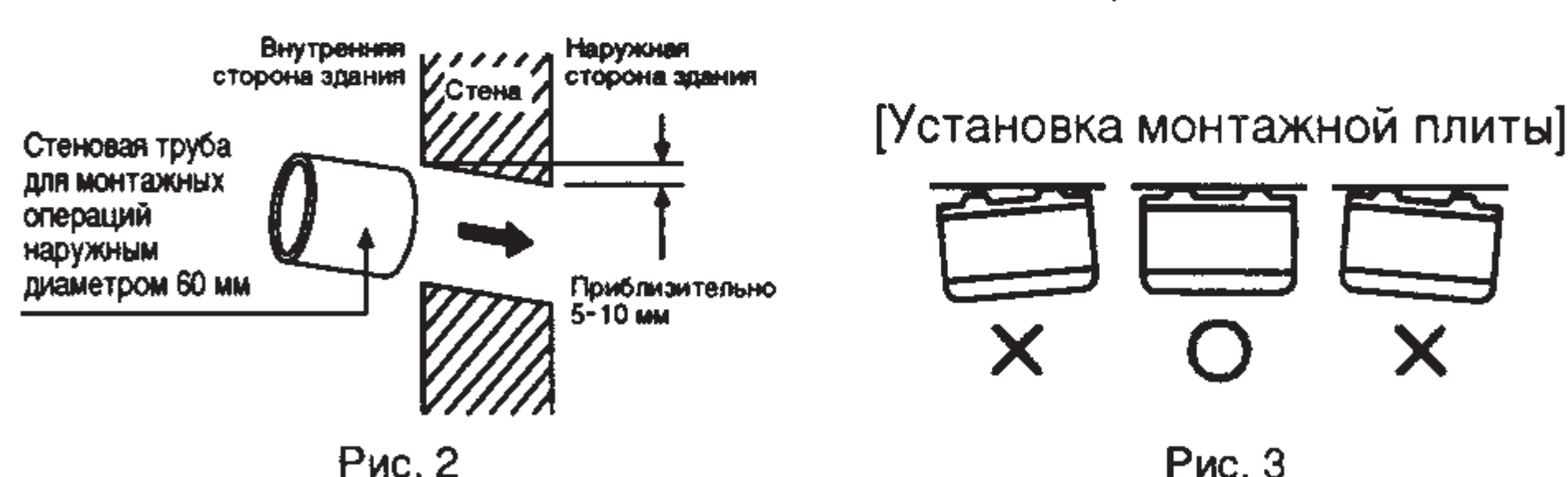
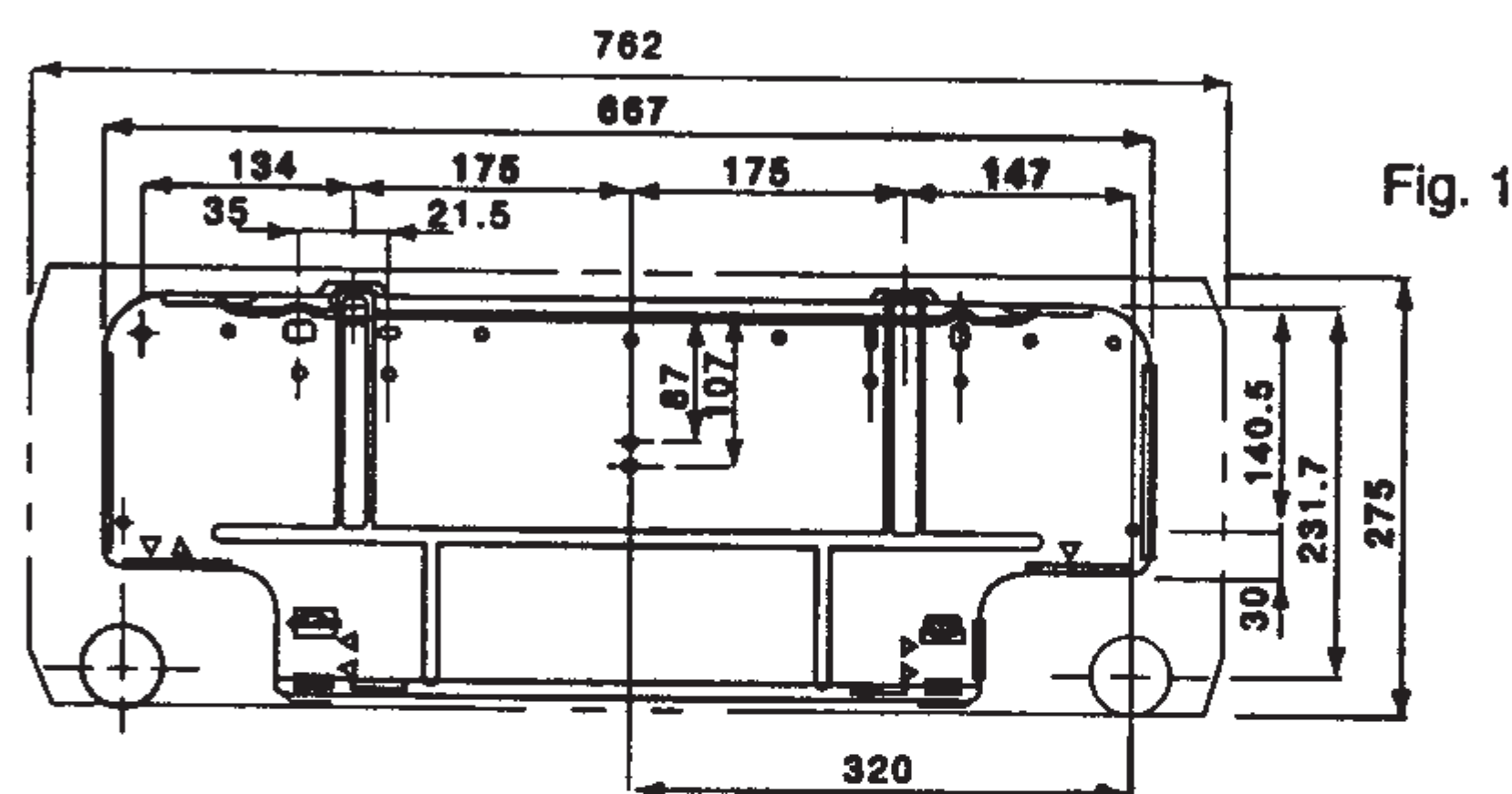

## Установка внутреннего блока

(Обратите внимание на недопустимость скручивания или деформации труб в процессе монтажа).

### ⚠ Меры предосторожности

При протягивании труб внутреннего блока через отверстие в стене обеспечьте их защиту от пыли и влаги крышкой или полностью изолируйте конец трубы лентой.

## Монтаж право- заднестороннего, правостороннего и нижнестороннего трубопроводов

1. Трубы внутреннего блока, линия отвода конденсата и кабель обертываются вместе с помощью виниловой ленты (рис. 6).  
Примечание: Не размещайте линию отвода конденсата напротив труб.
2. Для прокладки правостороннего и нижнестороннего трубопроводов сделайте прорез в основании внутреннего блока ножовкой по металлу и обработайте кромки напильником (рис. 5).  
Примечание: Не повредите при резке и обработке кромок реза кабель.
3. Подвесьте внутренний блок на верхней части монтажной плиты с одновременным вводом через отверстие в стене обернутых виниловой лентой труб. Нижний выступ блока введите в зацепление с захватами монтажной плиты (рис. 7).  
Примечание: удостоверьтесь в надежности установки блока.

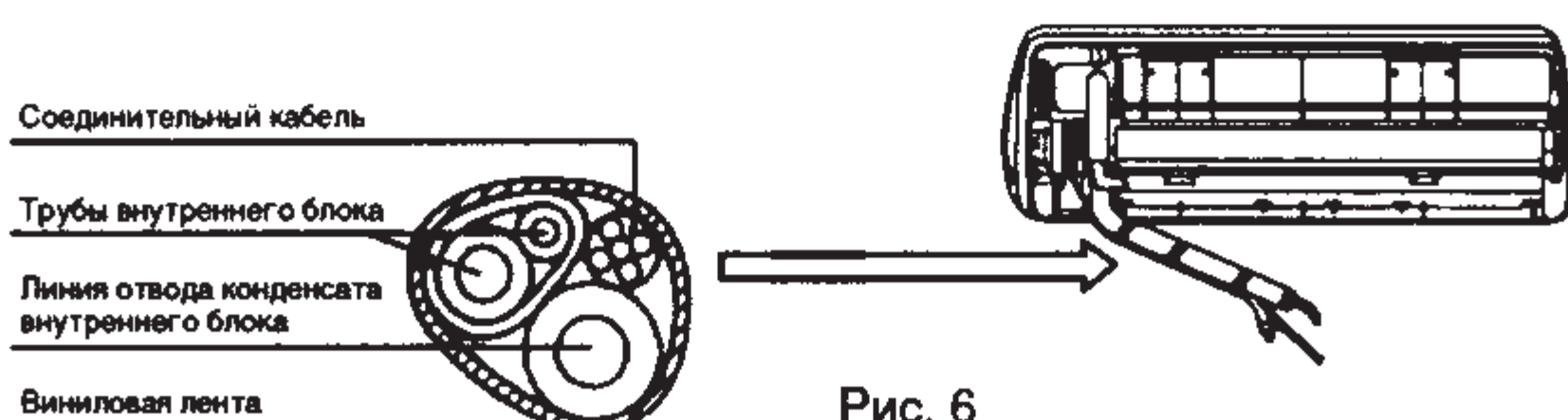
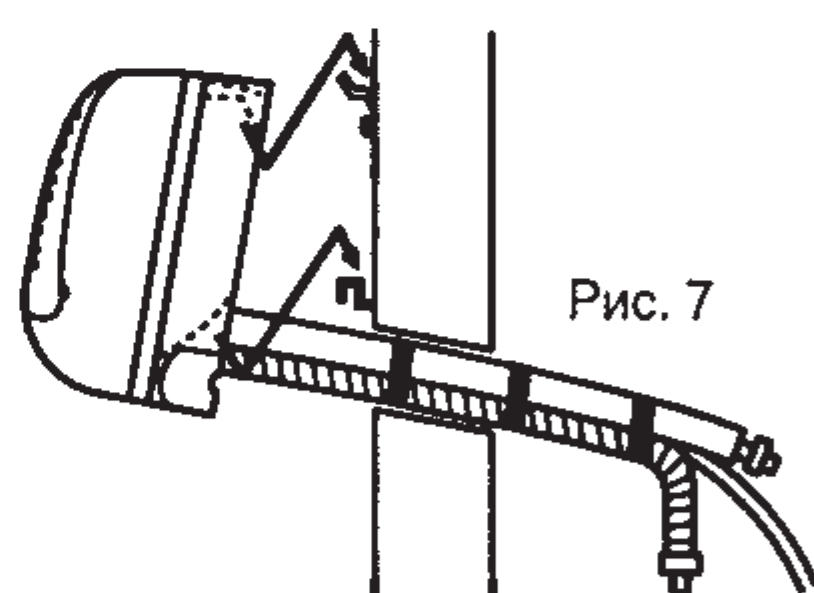
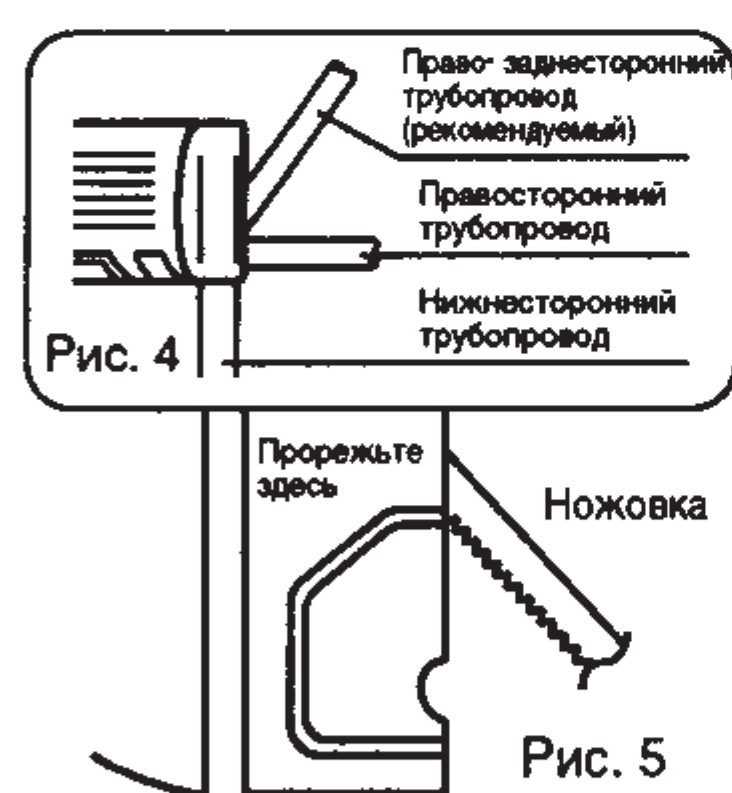

## Монтаж лево- заднестороннего и левостороннего трубопроводов (рис. 8).

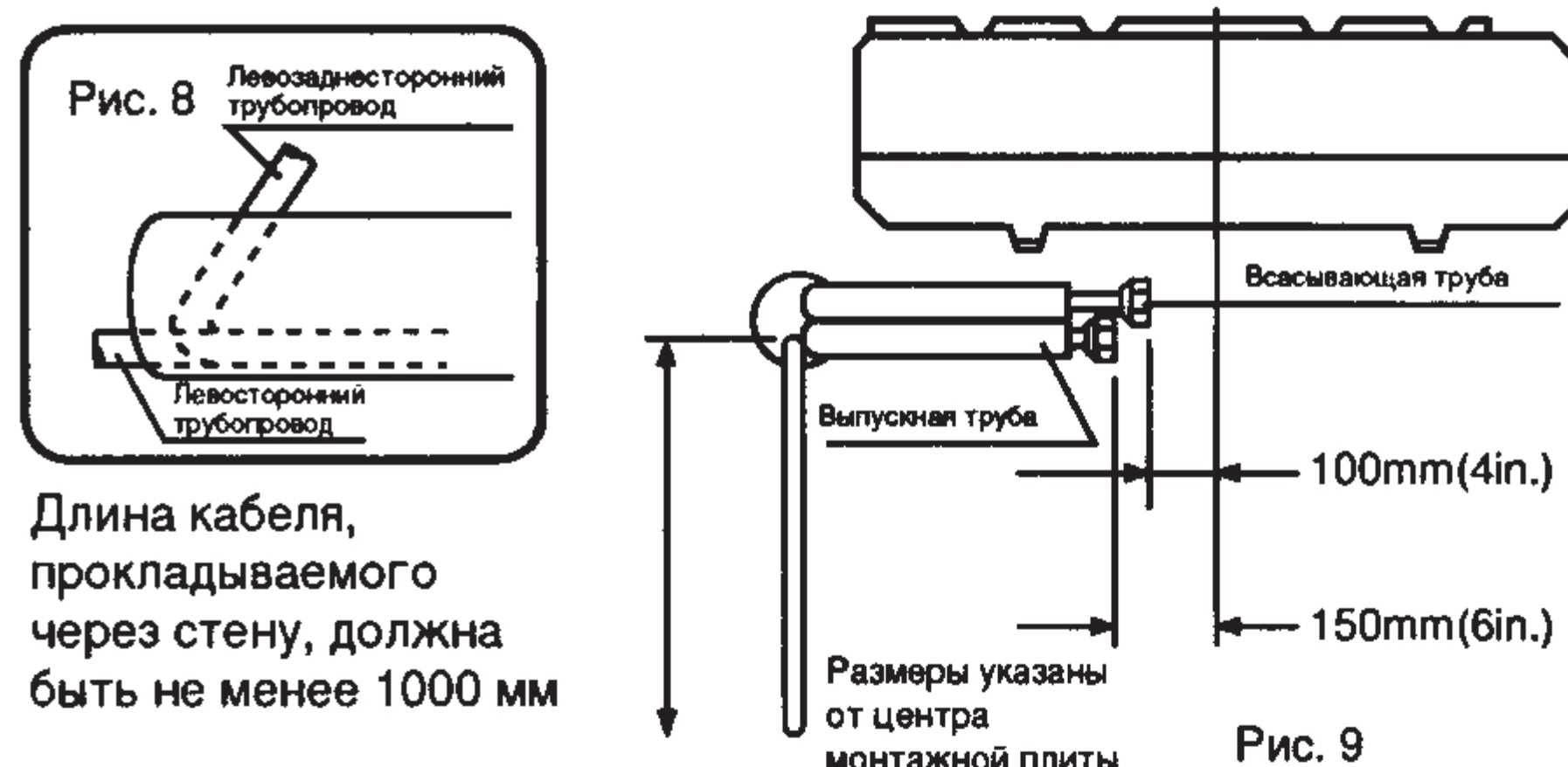

1. Что касается лево- заднестороннего и левостороннего трубопроводов, трубы должны быть соединены внутри помещения и подогнаны до действительной монтажной длины. Оставьте эти трубы несвернутыми (рис. 9, 10).

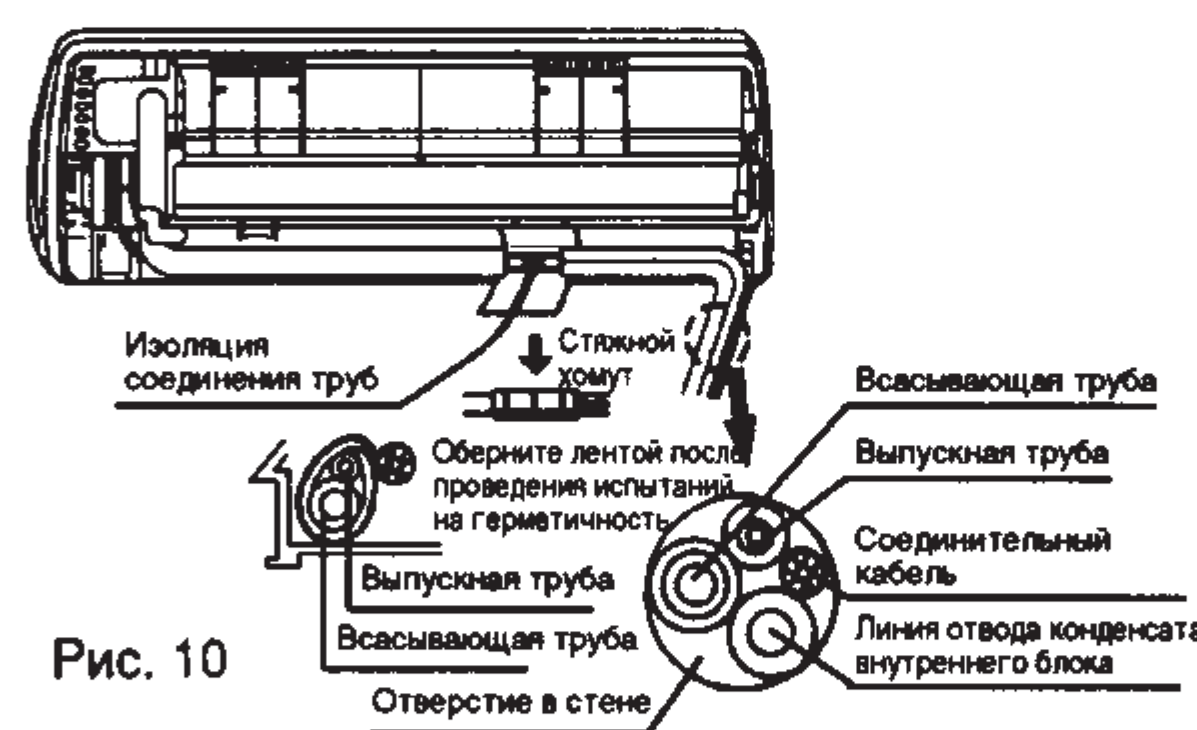

2. Для левостороннего трубопровода в основании внутреннего блока сделайте прорез с обработкой кромок напильником.
3. Соедините трубы внутри помещения и проведите испытания на герметичность (рис. 10). После проведения испытаний на герметичность оберните соединения труб изоляционной лентой и закрепите их стяжными хомутами.
4. Удалите с монтажной плиты распорные элементы.



## Установка наружного блока

● Примечание: - см. раздел "Определение места размещения кондиционера".

### Соединение труб

#### 1. Резка и развальцовка труб

- Отрежьте трубу на прямолинейном участке с помощью трубореза.
- Удалите заусеницы с кромок среза, которые могут привести к утечке газа. Удаление заусениц должно производиться с наклоном обрабатываемого конца трубы вниз, чтобы исключить попадание стружки внутрь.
- Развальцовка трубы производится специальным инструментом.

Примечание: не забудьте при выполнении этой работы предварительно надеть на трубу гайку.



- Предварительное соединение  
Свинтите трубы с поворотом 3-5 раз до предела ручной затяжки.

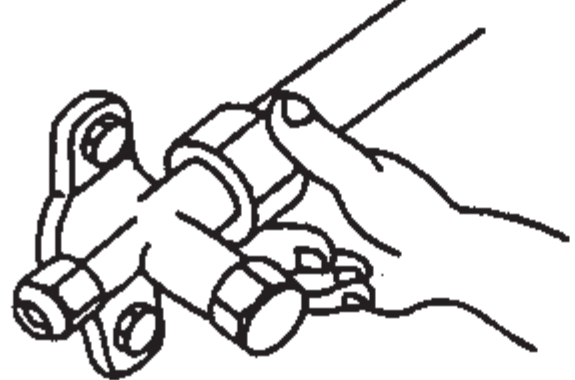

- Закрепление соединения  
Произведите затяжку соединения с установленным крутящим моментом.

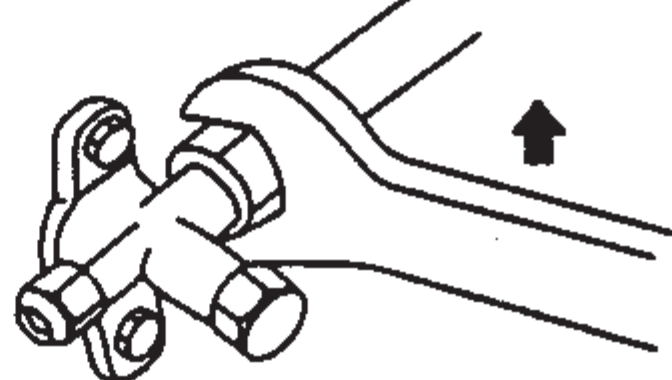

#### Размеры торца трубы

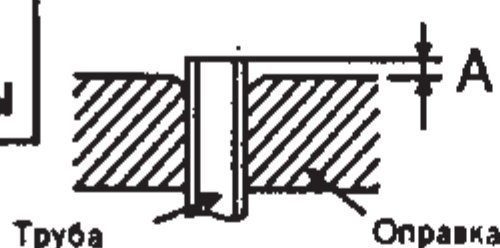

Наружный диаметр, (Ø) мм	A(мм)	
	Проводить обработку для развальцовки Imperial	Rigid
До 6.35(1/4")	0.8~1.5	0~0.5
Свыше 6.35(1/4")	2.2	1.7

- Смажьте развальцованную поверхность рефрижераторным маслом для предупреждения утечки газа.

Диаметр трубы, мм	Крутящий момент, кг·см
Ø 6.35(1/4")	150~200
Ø 9.52(3/8")	350~400
Ø 12.7(1/2")	500~550

## Продувка воздухом

### ⚠ Предупреждение

Применяйте защитные средства для предупреждения прямого воздействия хладагента на глаза, кожу и т.д.

После подсоединения внутреннего и внешнего блоков к трубам производится продувка всей системы воздухом с использованием вакуум-насоса в следующем порядке.

- Вскройте обслуживающий канал накидной гайки.
- Подсоедините линию трубопровода к вакуум-насосу. Откройте клапан заправочного коллектора и включите вакуум-насос (схема 1).
- Когда манометр покажет вакуум в блоках и линии трубопровода, закройте клапан заправочного коллектора и остановите насос. Отсоедините вакуум-насос от линии и затяните крышку обслуживающего канала (схема 2).
- По очереди снимите крышки штока расширительного клапана и освободите шток до его надавливания на запирающее устройство.
- Затяните крышку штока с окончанием продувки.

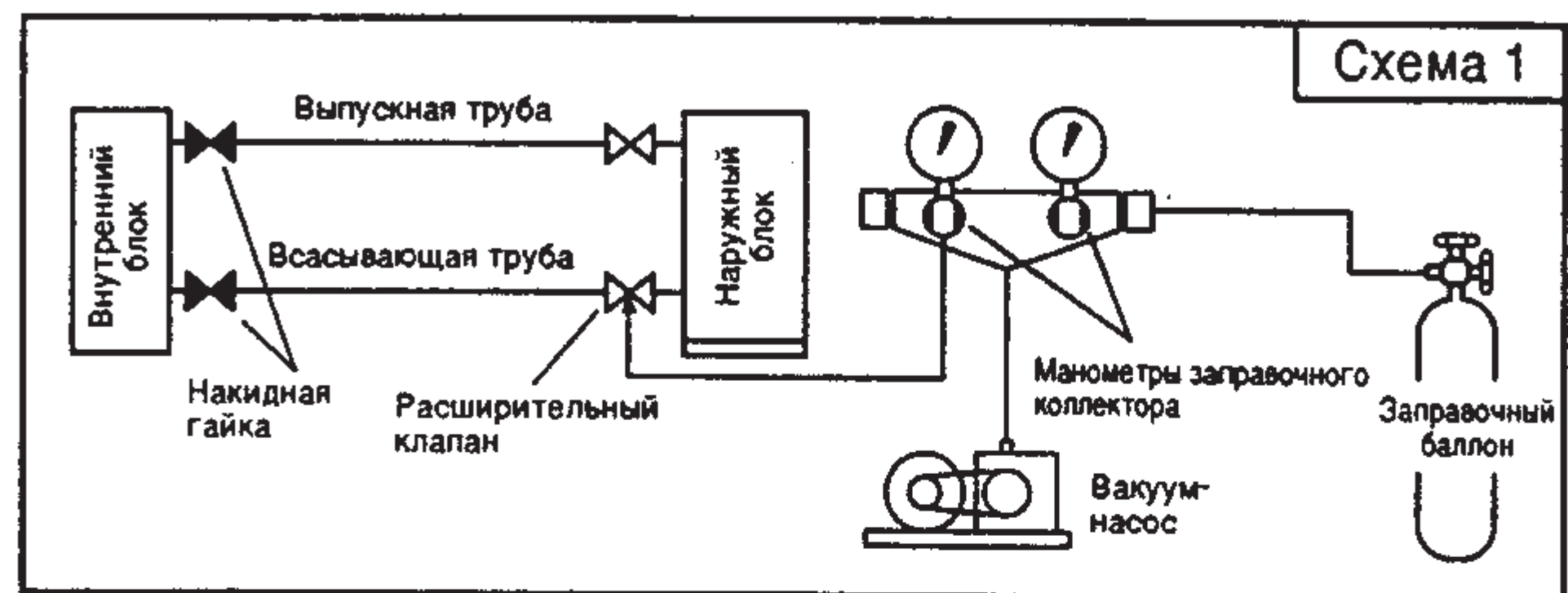

## Испытания на герметичность

### Проверка на утечку газа

Проведите проверку соединений на утечку хладагента с использованием газоанализатора или мыльной воды. При обнаружении утечек установите изоляцию на накидных гайках.

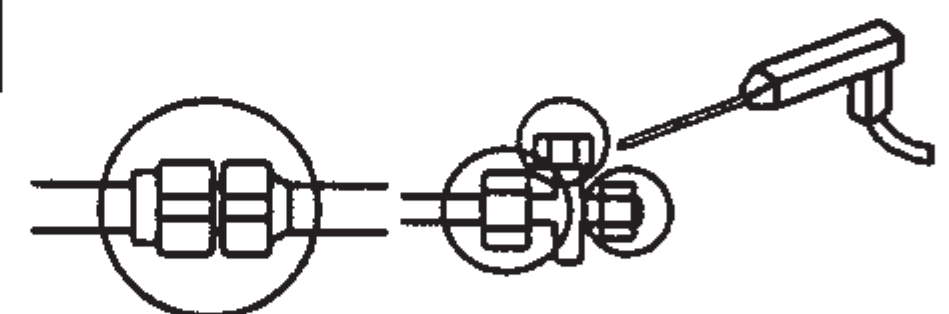

## Отвод конденсата

### Внутренний блок

После монтажа внутреннего блока удостоверьтесь в должном отводе конденсируемой воды (если пренебречь этой операцией, блок может быть заводнен). Особое внимание уделите следующим деталям:

<ul style="list-style-type: none"> <li>● Линия отвода конденсата должна быть наклонена вниз в направлении вывода из внутреннего помещения.</li> </ul>	<ul style="list-style-type: none"> <li>● Не допускайте образование ловушек или перегибов.</li> </ul>	<ul style="list-style-type: none"> <li>● Не погружайте конец линии отвода конденсата в воду.</li> </ul>	<ul style="list-style-type: none"> <li>● Не отклоняйте линию в восходящем направлении.</li> </ul>
---	--	---	---

### Наружный блок (за исключением модели только для охлаждения)

Примечание: Обеспечьте достаточный зазор для беспрепятственного стока дождевых осадков. Если сток не удовлетворителен, устройте основание из бетонных блоков.

### Для наружной конденсации

- Что касается отвода конденсата, то наружный блок имеет в основании дренажные выводные каналы.
- Для отвода конденсата через шланг со сливной воронкой, установите последнюю в центре основания и закройте все остальные выводные каналы заглушками.
- Установите наружный блок на гладкой горизонтальной поверхности и удостоверьтесь в беспрепятственном отводе конденсата.
- В районах с холодным климатом конденсат и вода от размораживания могут замерзать, так что в период холодных сезонов не используйте заглушек выводных каналов.

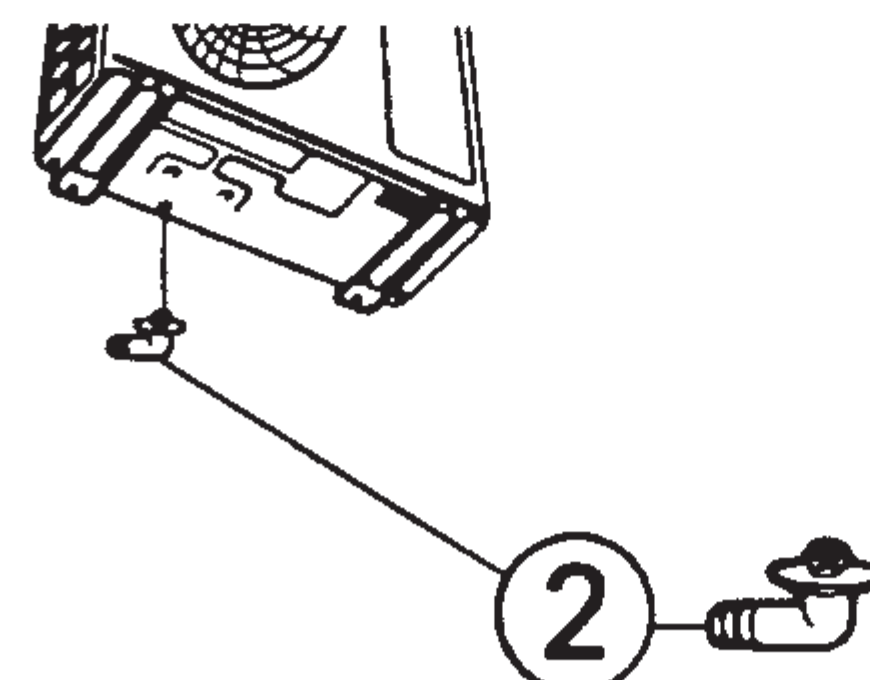



## Соединение кабелей

- Электропроводные работы должны выполняться только персоналом, имеющим соответствующие права и допуски.
- Используйте для кондиционера отдельную линию подключения.
- При проводном соединении внутреннего и наружного блоков убедитесь в соединении клеммной колодки с клеммами одной и той же нумерации на внутреннем и наружном блоках.
- Удостоверьтесь в использовании допускаемых по техническим условиям соединительных проводов.
- Для выбора соединительных проводов и разъединителей используйте приведенную таблицу.

Соединительный провод, мм <sup>2</sup>		Разъединитель цепи
Кабель подвода электроэнергии	H05RN-F H05RV-F	
Внешние соединительные кабели	H05RN-F H05RV-F	1.6
		20А

### ВНИМАНИЕ

Обязательно убедитесь, что соединительный провод подключен к тому же самому блоку, к которому подсоединена медная труба. Неправильное подключение приведет к неправильной работе аппарата.

### Установка разъединителя цепи

При монтаже убедитесь, что установлен разъединитель цепи (автомат), для предотвращения удара электротоком. Контакты разъединителя (автомата) должны быть рассчитаны на диаметр соединительных проводов не менее 3мм.

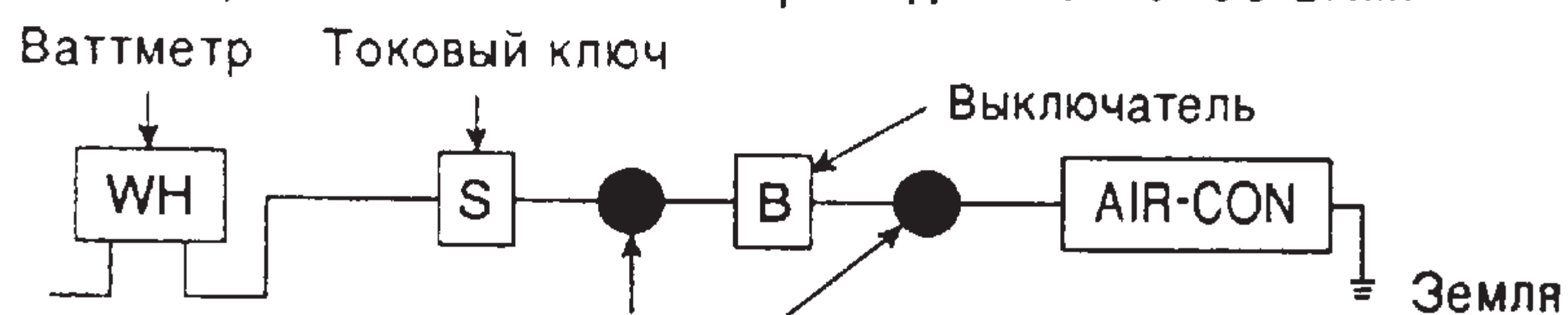

Место установки разъединителя цепи (автомата)

### Модель кондиционера для охлаждения

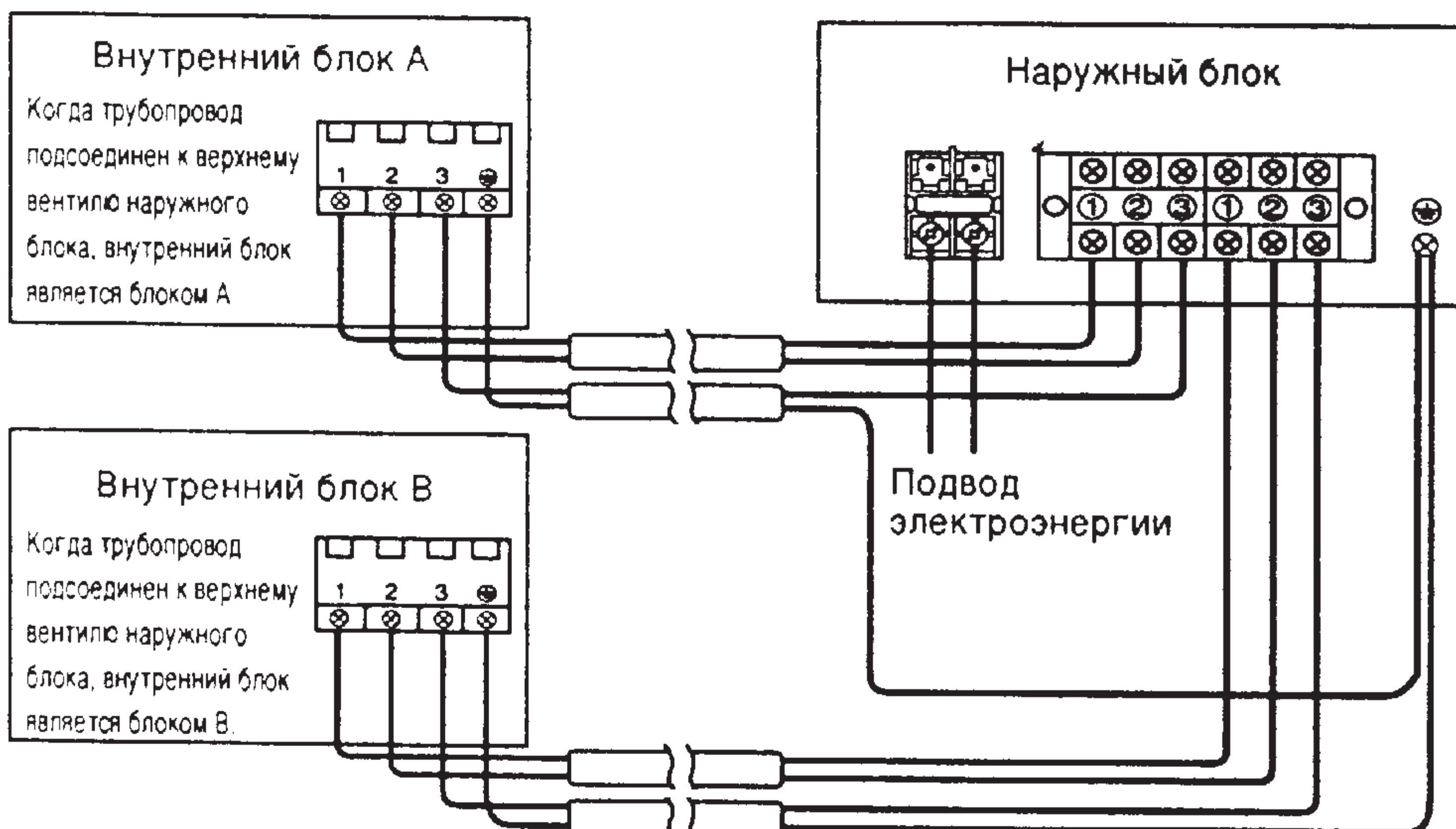

### Модель кондиционера для охлаждения и обогрева

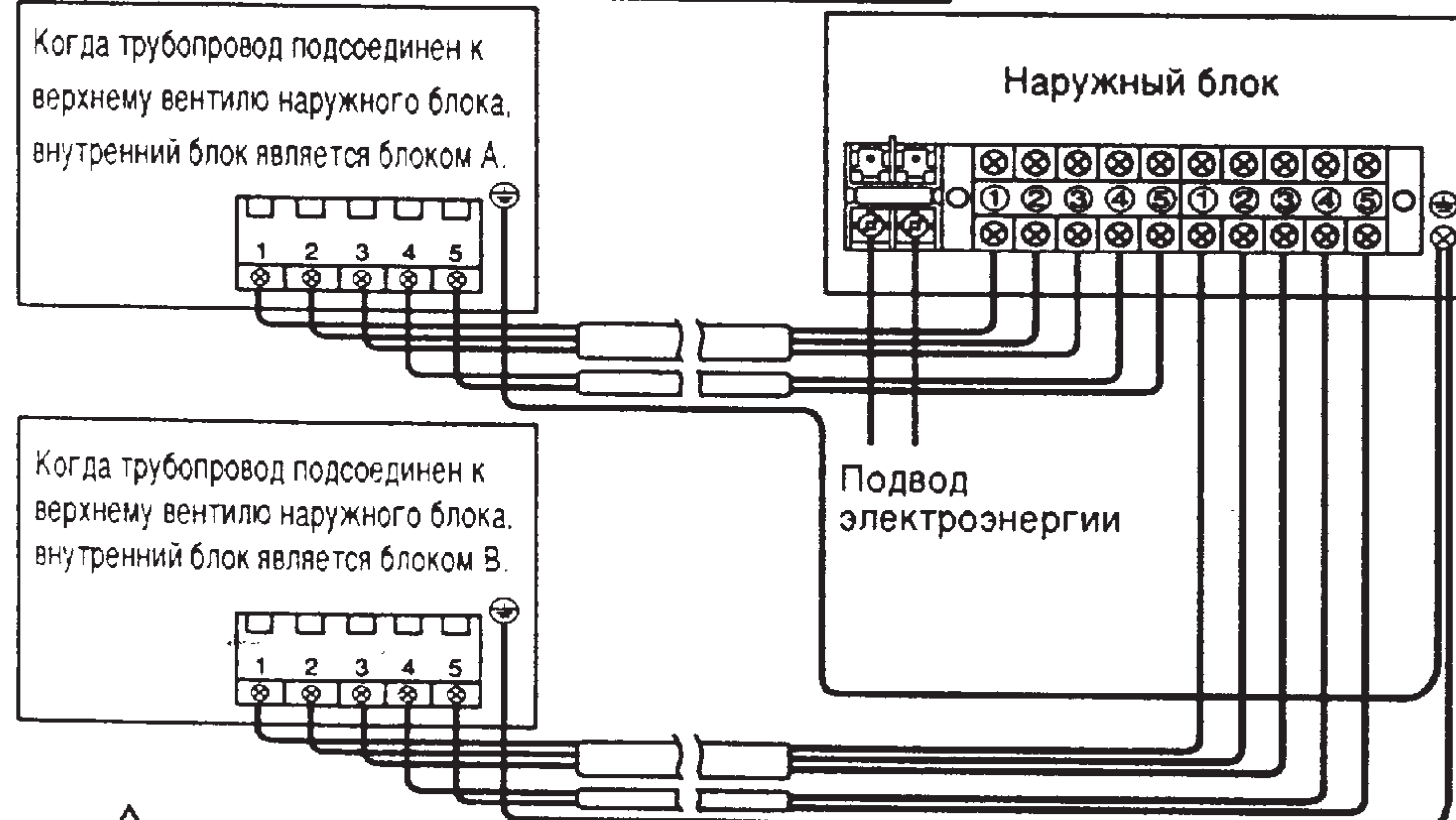

### Меры предосторожности

- Кондиционер должен быть постоянно заземлен.
- Устройство заземления должно соответствовать местным нормам и правилам.
- Подсоедините один конец заземляющего провода к клемме заземления наружного блока.

### Предупреждение

Во избежание короткого замыкания изоляция проводов не должна быть повреждена.

## Кабельное соединение

1. Соединительные провода между внутренним и наружным блоками должны быть обрезаны до необходимой длины.
2. Снимите крышку клеммной колодки внутреннего и внешнего блоков.
3. Введите соединительный провод в клеммную колодку.

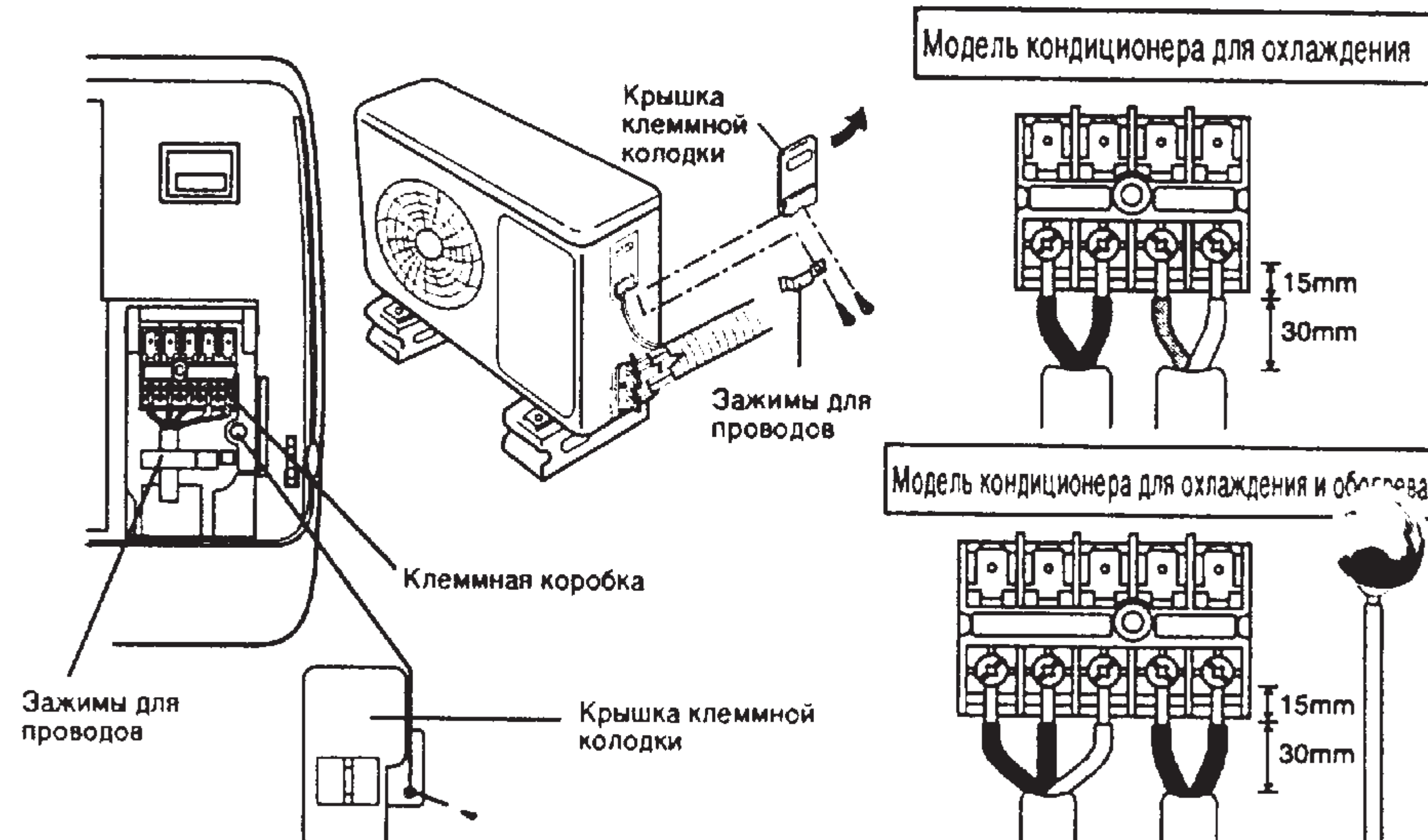

4. Зафиксируйте соединительный провод между блоками зажимами для проводов.
5. Установите крышки клеммных колодок.

## Чистовая обработка труб

- Закрепите трубные изоляторы на местах соединений крупных и мелких труб и затем окончательно обмотайте виниловой лентой.
- Установите настенную крышку и заполните зазор для защиты от дождя и ветра.
- Когда используйте крышку трубы, заполните пустоту протрансты на стене через внутреннее отверстие.

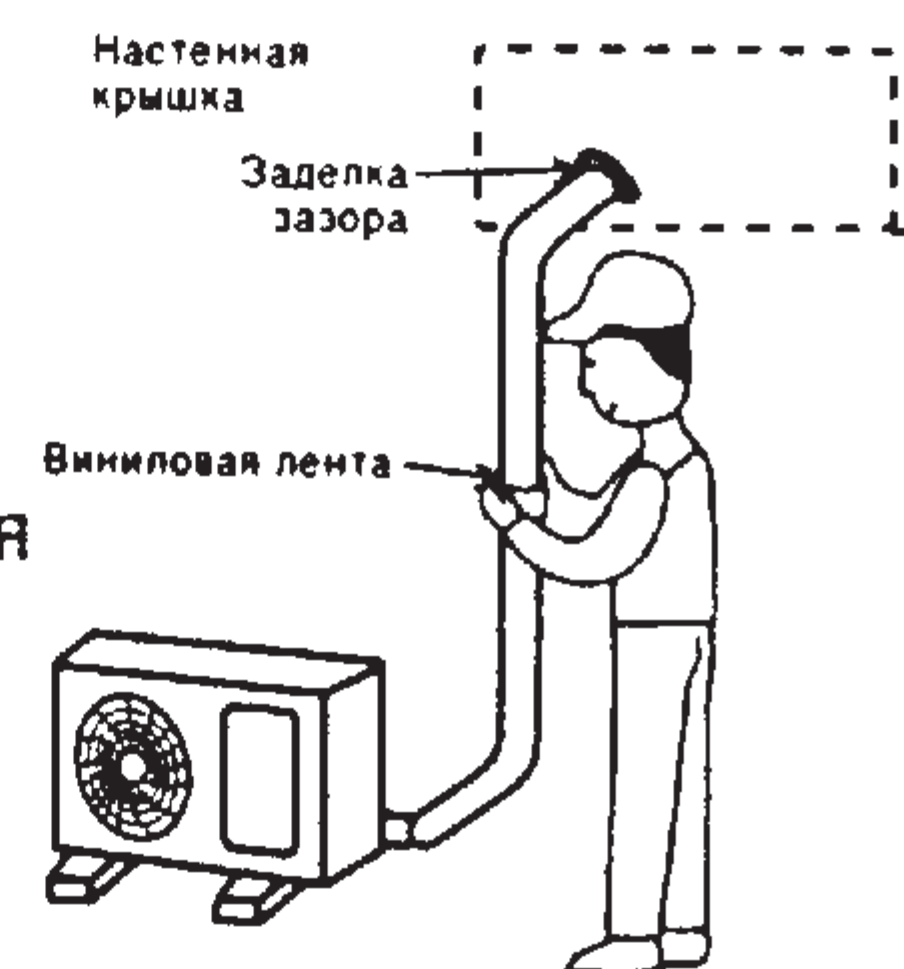

## Подключение источника энергии

### Меры предосторожности

- Не включайте штепсельную вилку в розетку до завершения всех монтажных работ.
- Кондиционер должен подключаться к главному источнику питания полномочными лицами.
- До подвода энергии убедитесь, что напряжение в сети находится в пределах  $\pm 6\%$  от номинального, указанного на этикетке на внутреннем блоке.

1. Не удлиняйте провод подвода энергии, также не используйте удлинители
2. Подключайте кондиционер к собственному комплектующему выводу энергии.

## Процесс проверки

- Проверьте состояние источника энергии, после чего подключите к источнику кондиционер.
- Заново проверьте правильность монтажа.
- Первоначально установите рычаг ручного переключения в положение OFF (O), затем медленно переведите в положения ON (I) и TEST (проверка). В процессе проверки индикаторная лампа должна мигать.
- После проверки установите рычаг в положение ON (I). При этом кондиционер остановится и в дальнейшем его управление будет осуществляться только с дистанционного пульта.

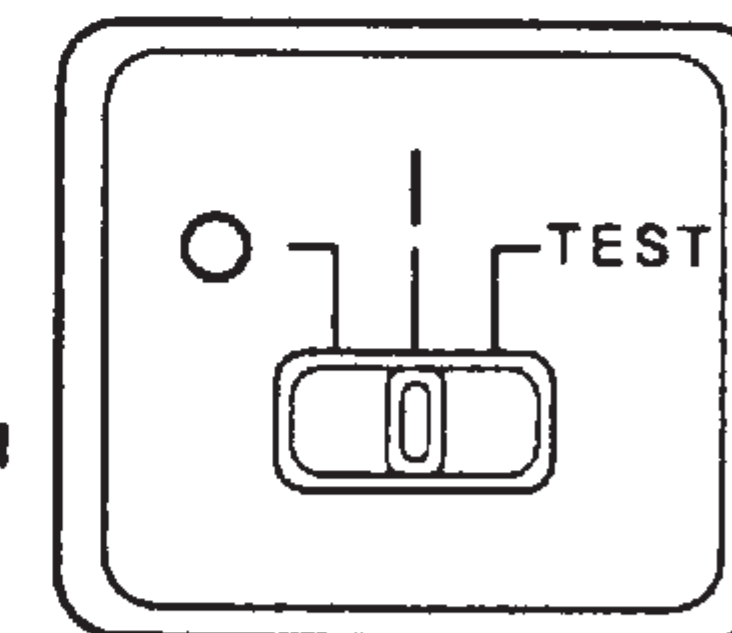



## Соединение кабелей

- Электропроводные работы должны выполняться только персоналом, имеющим соответствующие права и допуски.
- Используйте для кондиционера отдельную линию подключения.
- При проводном соединении внутреннего и наружного блоков убедитесь в соединении клеммной колодки с клеммами одной и той же нумерации на внутреннем и наружном блоках.
- Удостоверьтесь в использовании допускаемых по техническим условиям соединительных проводов.
- Для выбора соединительных проводов и разъединителей используйте приведенную таблицу.

Соединительный провод, мм <sup>2</sup>		Разъединитель цепи	
Внешние соединительные кабели	H05RN-F H05RV-F	1.6	15A

### Установка разъединителя цепи

При монтаже убедитесь, что установлен разъединитель цепи (автомат), для предотвращения удара электротоком. Контакты разъединителя (автомата) должны быть рассчитаны на диаметр соединительных проводов не менее 3мм.

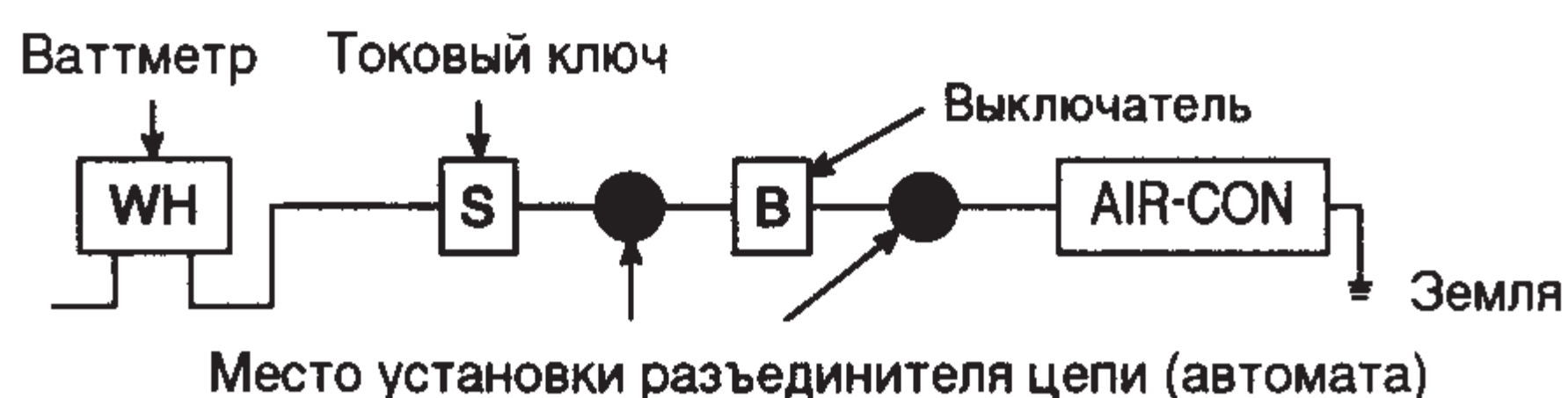

### Модель кондиционера для охлаждения

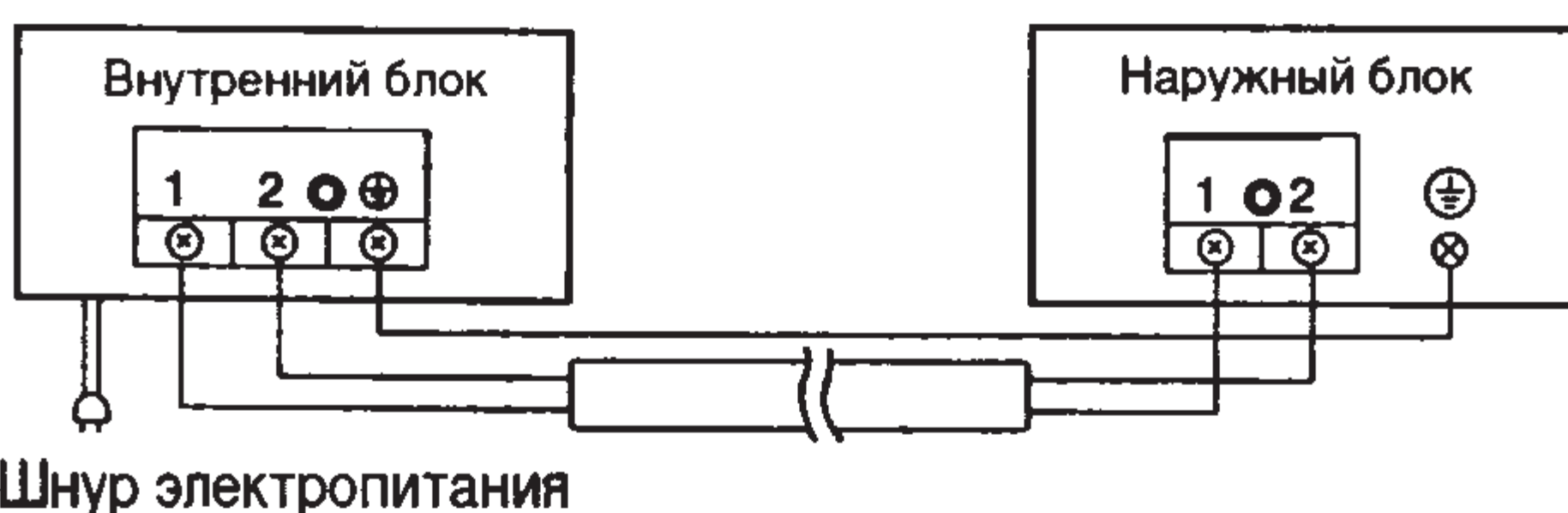

Шнур электропитания

### Модель кондиционера для охлаждения и обогрева

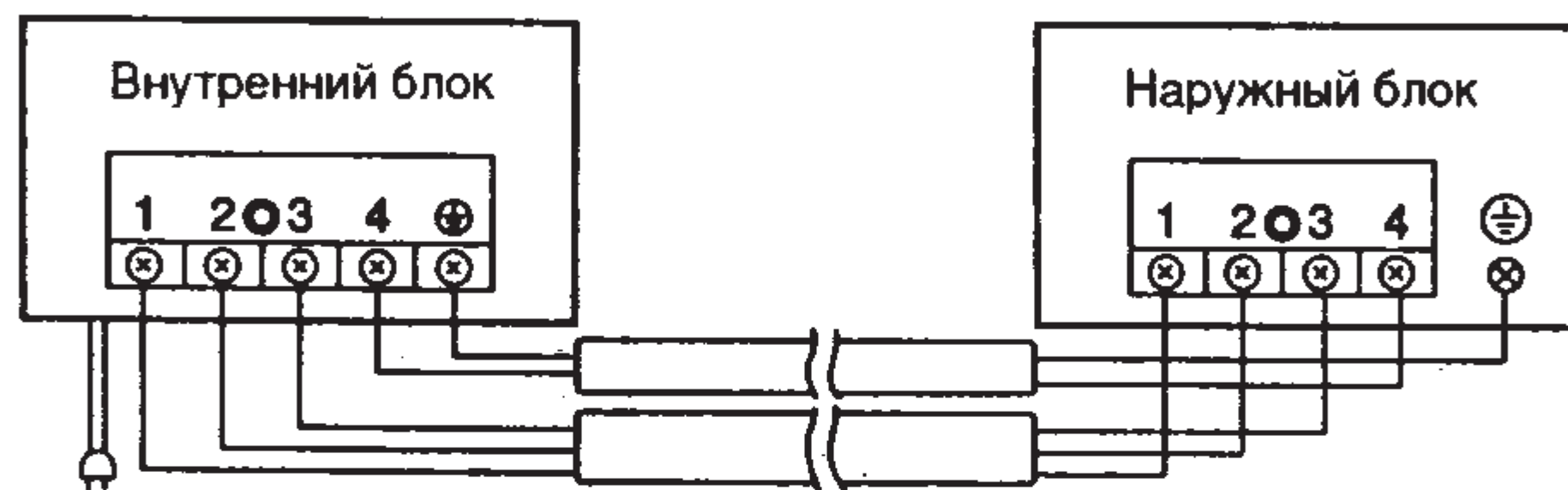

Шнур электропитания

### Меры предосторожности

- Кондиционер должен быть постоянно заземлен.
- Устройство заземления должно соответствовать местным нормам и правилам.
- Подсоедините один конец заземляющего провода к клемме заземления наружного блока.

### Монтаж проводки

Надежно затягивайте винты крепления, иначе провода будут греться.

### Предупреждение

Во избежание короткого замыкания изоляция проводов не должна быть повреждена.

## Кабельное соединение

1. Соединительные провода между внутренним и наружным блоками должны быть обрезаны до необходимой длины.
2. Снимите крышку клеммной колодки внутреннего и внешнего блоков.
3. Введите соединительный провод в клеммную колодку.

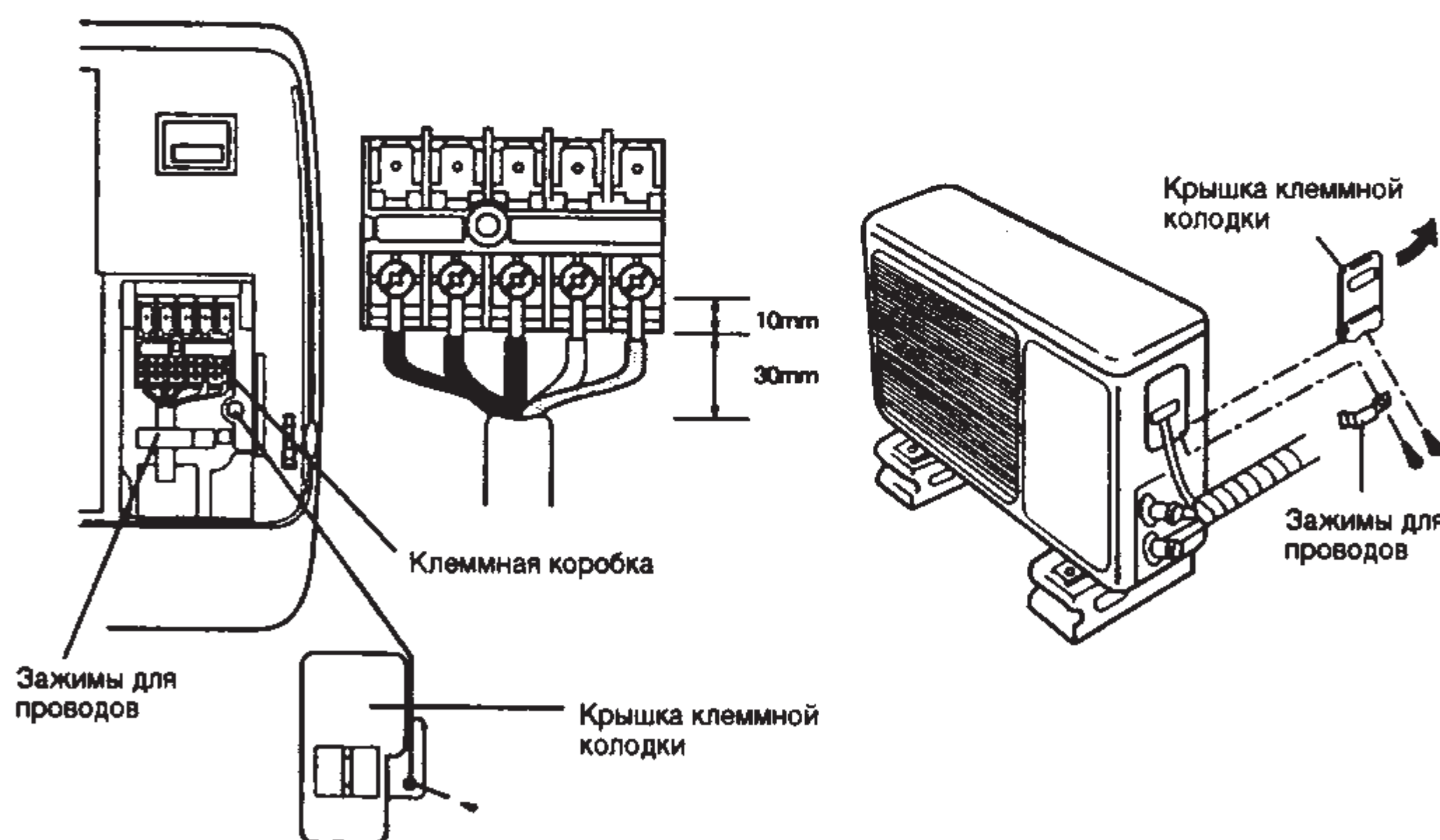

4. Зафиксируйте соединительный провод между блоками зажимами для проводов.
5. Установите крышки клеммных колодок.

## Чистовая обработка труб

- Закрепите трубные изоляторы на местах соединений крупных и мелких труб и затем окончательно обмотайте виниловой лентой.
- Установите настенную крышку и заполните зазор для защиты от дождя и ветра.
- Когда используйте крышку трубы, заполните пустоту пространства на стене через внутреннее отверстие.

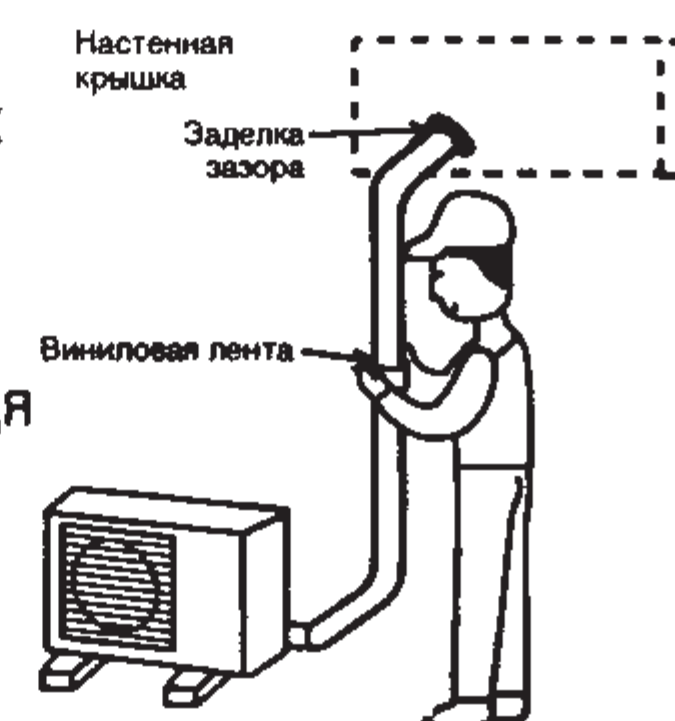

## Подключение источника энергии

### Меры предосторожности

- Не включайте штепсельную вилку в розетку до завершения всех монтажных работ.
- Кондиционер должен подключаться к главному источнику питания полномочными лицами.
- До подвода энергии убедитесь, что напряжение в сети находится в пределах  $\pm 6\%$  от номинального, указанного на этикетке на внутреннем блоке.

1. Источник питания должен быть только для кондиционера.
2. Подключайте кондиционер к собственному комплектующему выводу энергии.

## Процесс проверки

- Проверьте состояние источника энергии, после чего подключите к источнику кондиционер.
- Заново проверьте правильность монтажа.
- Первоначально установите рычаг ручного переключения в положение OFF (O), затем медленно переведите в положения ON (I) и TEST (проверка). В процессе проверки индикаторная лампа должна мигать.
- После проверки установите рычаг в положение ON (I). При этом кондиционер остановится и в дальнейшем его управление будет осуществляться только с дистанционного пульта.

