

СИСТЕМЫ ЛИНЕЙНОГО
ВОДООТВОДА CONNECTO®
И KENADRAIN®

Эстетичные

Легкие

Практичные

Соответствуют европейскому стандарту EN1433



Зачем нужны линейные системы водосбора? ...для того чтобы быстро отвести дождевую воду.

При обустройстве общественных, промышленных и частных территорий (пешеходных зон, паркингов, общественных дорог, автомагистралей, АЗС, внутренних дворов и т. п.), как и территорий, на которых затруднен естественный водоотвод, организация поверхностного водосбора имеет немаловажное значение.

Основные варианты систем водоотвода:

Точечный (рис. 1 и 2)

Установка точечных ливнеприемников, объединенных подземной системой трубопроводов:

- ресурсоемкие земляные работы;
- сложности в планировании территории в связи с большим количеством уклонов;
- большая вероятность засорения системы;
- пропускная способность системы не обеспечивает надежный водоотвод в период выпадения интенсивных осадков.



Рис. 1



Рис. 2

Линейный (рис. 3)

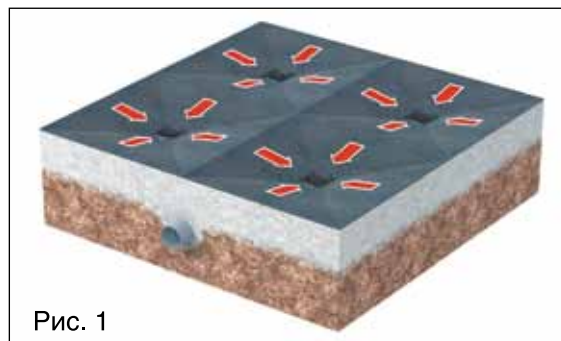
Линейная система каналов объединяет функции дождеприемников и трубопроводов:

- легкое планирование территории;
- земляные работы сводятся к минимуму;
- соответствуют требованиям по благоустройству территорий;
- система обеспечивает надежный водоотвод с больших площадей, а также исключает возможность засорения при правильной установке и эксплуатации.

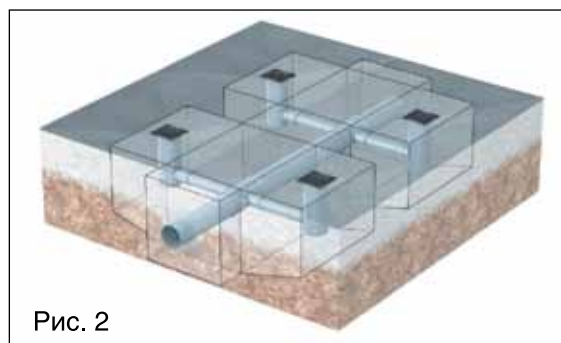

Рис. 3

Линия CONNECTO®

Универсальная система для частного и городского строительства

- Разнообразные способы соединения и выпуска с помощью всего 3-х комплектующих.

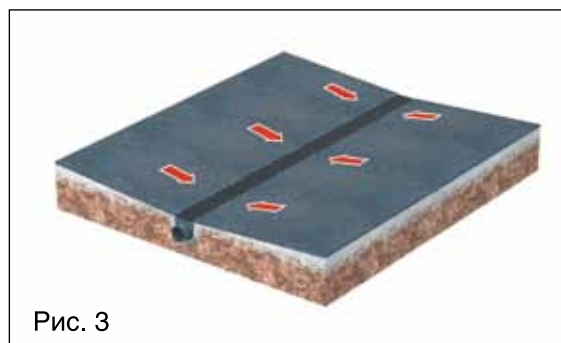
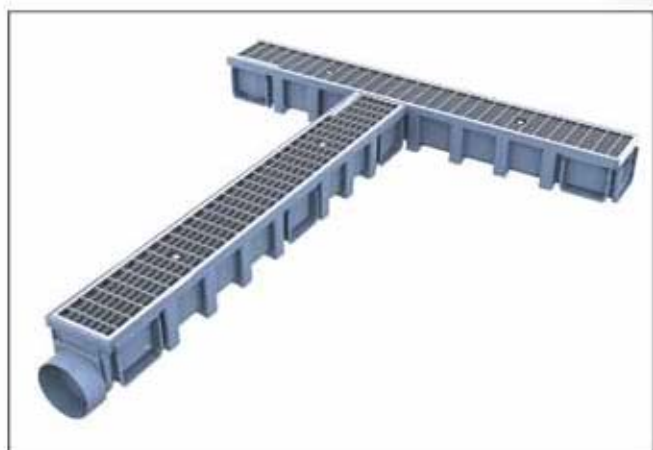
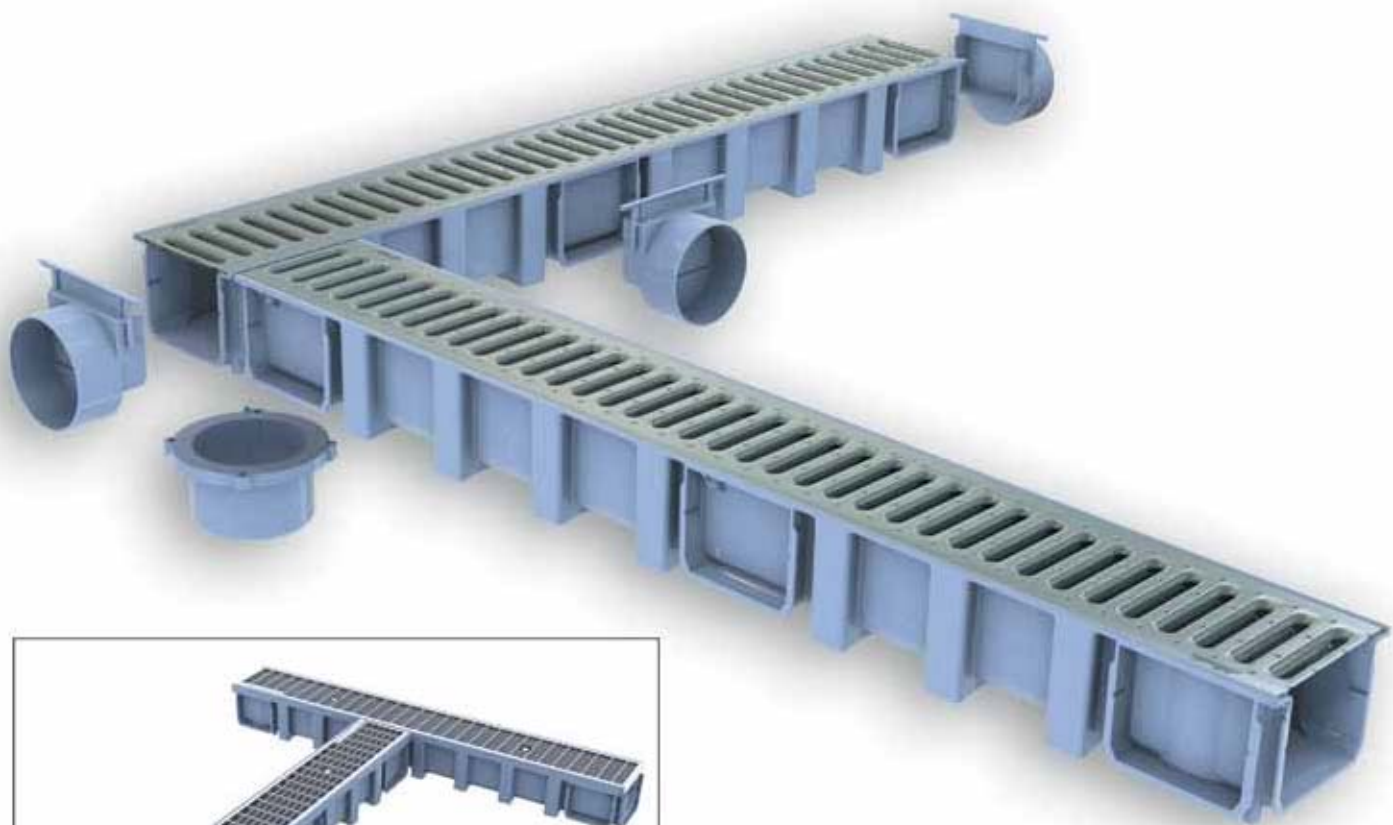

Линия KENADRAIN®



Система водосборных каналов для использования на проезжих и городских территориях

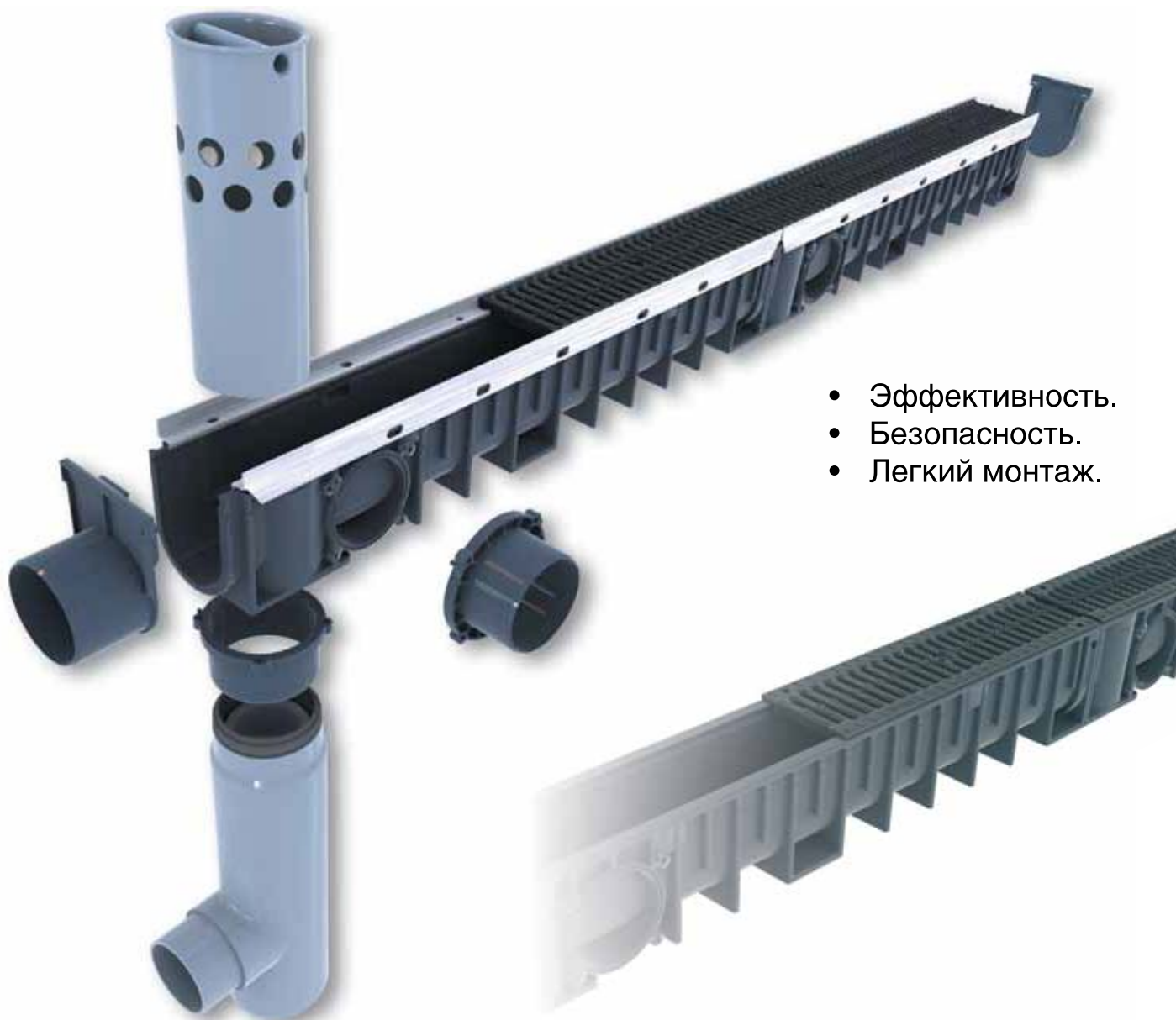

- Эффективность.
- Безопасность.
- Легкий монтаж.



Система Connecto® и Kenadrain®

Модульная система



Класс нагрузки А15

Исключительно для пешеходных зон, велосипедных дорог и парковых зон.



Класс нагрузки В125

Тротуары, пешеходные зоны, многоэтажные паркинги, стоянки.



Класс нагрузки С250

Стоянки, бордюры, улицы с проезжей частью.

Возможность использования горизонтальных и вертикальных отводов на каждый метр.

Выполнение различных вариантов монтажа прямо на строительной площадке с использованием всего лишь 3-х элементов:

- канал
- воронка-заглушка
- отвод вертикальный/горизонтальный



Прочность



Легкость



Вторичное использование



Водонепроницаемость



Функциональность



Эстетичность



Морозоустойчивость



Устойчивость к агрессивной среде

Надежная система

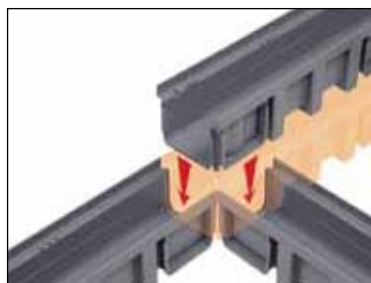

← Все секции каналов легко соединяются при помощи двойной системы крепежа папа/мама по краям и на боковых сторонах канала. Это облегчает установку системы и повышает ее водонепроницаемость.



Продольное соединение решеток осуществляется при помощи специальных выступов. Надежное крепление решетки к каналу →

← Безопасность. ПВХ-решетки GR 77 и GRL 77 крепятся к каналу при помощи металлических втулок (которые устанавливаются после укладки канала) и винтов.



Прочные решетки

Решетки из У-ПВХ устойчивы к ультрафиолетовому и химическому воздействию, не выцветают под прямыми солнечными лучами. Они устойчивы к воздействию большинства химических веществ.



Эстетическая сторона: возможен выбор из 4-х цветов.



Connecto® - ШИРИНА 130 мм

Connecto® - ШИРИНА 130 мм		АПТ.	Класс нагрузки	Тип крепления
	Канал низкопрофильный ПВХ, длина 1000 мм	CAB131A	A - B	
	Канал низкопрофильный ПВХ, длина 3000 мм	CAB133A	A - B	
	Канал из полипропилена, 1 м	CAN177	A - B	
	Воронка/заглушка, d = 100 мм	NAT177		
	Воронка/заглушка, d = 110 мм	NAV177		
	Канал низкопрофильный из ПВХ, 0,5 м	CAB773	A - B	
	Канал низкопрофильный из ПВХ с гидрозатвором, 0,5 м	CABS773	A - B	
	Воронка/заглушка	NAH773		
	Решетка усиленная ПВХ, 0,5 м	серый GR77 бежевый GR77S	B125 B125	FIXCA N FIXCA N
	Решетка ПВХ, 0,5 м (с высокой пропускной способностью)	серый GRL77 бежевый GRL77S темно-серый GRL77K	A15 A15 A15	FIXCA N FIXCA N FIXCA N
	Решетка ПВХ, 0,5 м (используется для бассейнов)	серый GR77P бежевый GR77PS белый GR77PB	A15 A15 A15	
	Полипропилен Длина (мм) 1000	GDR10AHPP	A15	
	Оцинкованная сталь Длина (мм) 1000	GDR10AP	A15	
	Нержавеющая сталь Длина (мм) 1000	GDR10API	A15	
	Нержавеющая сталь Длина (мм) 1000	GDR10ATI	A15	

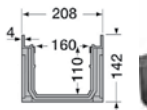
Connecto® - ШИРИНА 200 мм

Connecto® - ШИРИНА 200 мм		АПТ.	Класс нагрузки	Тип крепления
	Канал из полипропилена, 1 м	CAN188		
	Воронка/заглушка, d = 100 мм d = 110 мм d = 125 мм	NAT188 NAV188 NAX188		
	Решетка для легкового транспорта 0,5 м с высокой абсорбционной способностью	серый GRL88 бежевый GRL88S	A15 A15	FIXCA N2 FIXCA N2
	ПВХ-покрытие, 0,5 м	серый TR88	B125	

Система Connecto®

с металлической решеткой

Канал шириной 130 мм без боковых ограничителей

Длина канала: 1 м. Материал: полипропилен.

Поставляются в паллетах по 56 штук.

Отвод вертикальный, d = 100, 110 мм, отвод горизонтальный, d = 100, 110 мм.

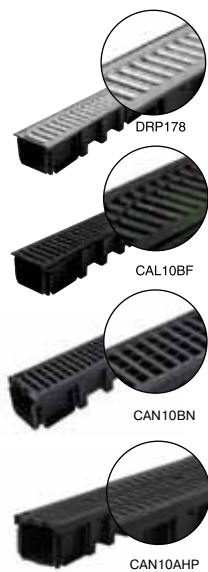

Артикул товара	Тип решетки	Класс нагрузки	Размер прорези, мм	Вес, кг/м	Площадь перфорации решетки, см²/м	Тип крепления	
DRP178	Оцинкованная щелевая	A15	10/80	2,8	260	FIXCAN1	
CAL10BF	Чугун	B125	10/70	5,7	470	FIXCAN1N	
CAN10BN	Ячеистая	B	Полиамид	1000	136	FIXCAN1N	
CAN10AHP	Щелевая	A	Полипропилен	1000	136	FIXCAN1N	

Канал шириной 130 мм с боковыми ограничителями

Длина канала: 1 м. Материал: полипропилен.

Поставляются в паллетах по 32 штуки.

Отвод вертикальный, d = 100, 110 мм, отвод горизонтальный, d = 100, 110 мм.

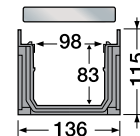

Артикул товара	Тип решетки	Класс нагрузки	Размер прорези, мм	Вес, кг/м	Площадь перфорации решетки, см²/м	Тип крепления	
CAN10API	Нержавеющая щелевая	A15	9/79	3,3	262	Без крепления	
CAN10ATI	Нержавеющая перфорированная	A15	8/8, max	3,1	106	FIXCAN3	
CAN10BC	Оцинкованная ячеистая	B125	15/30	3,9	830	Без крепления	
CAN10BCI	Ячеистая нержавеющая	B125	12/30	4,0	761	Без крепления	

Низкопрофильные каналы шириной 130 мм с боковыми ограничителями

Длина канала: 1 м. Материал: полипропилен.

Поставляются в паллетах по 32 штуки.

Отвод вертикальный, d = 100/110 мм, отвод горизонтальный, d = 40 мм.

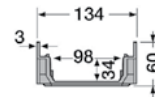

CAB10API

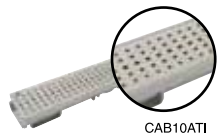

CAB10ATI

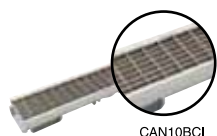

CAN10BCI

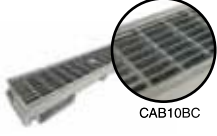

CAB10BC

Артикул товара	Тип решетки	Класс нагрузки	Размер прорези, мм	Вес, кг/м	Площадь перфорации решетки, см ² /м	Тип крепления	
CAB10API	Нержавеющая щелевая	A15	9/79	3,2	262	Без крепления	
CAB10ATI	Перфорированная	A15	8/8, max	2,9	106	FIXCAN3	
CAB10BCI	Ячеистая	B125	12/30	4,0	761	Без крепления	
CAB10BC	Ячеистая	B125	15/30	3,8	830	Без крепления	

Канал шириной 200 мм с боковыми ограничителями

Длина канала: 1 м. Материал: полипропилен.

Поставляются в паллетах по 30 штук.

Отвод вертикальный, d = 125 мм, отвод горизонтальный, d = 100/110 мм.

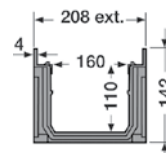

CAN15BC



CAN15BF

Артикул товара	Тип решетки	Класс нагрузки	Размер прорези, мм	Вес, кг/м	Площадь перфорации решетки, см ² /м	Тип крепления	
CAN15BC	Оцинкованная ячеистая	B125	2,8	8,3	1230	Защелкивание	
CAN15BF	Чугунная	B125	2 ряда 10/80	11,4	860	FIXCAN2N	

Пескосборники для системы Connecto® (ширина 130 и 200 мм)



PSCVT



PSCVV

Артикул товара	Описание товара	
PSCVT	Пескосборник, d = 100 мм	
PSCVV	Пескосборник, d = 110 мм	

Аксессуары

Ширина канала: 130 мм.

Материал: ПВХ.

Воронка/заглушка.



NAT177

NAV177



NAH773

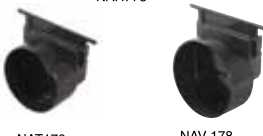

NAT178

NAV 178

Воронка вертикальная



STCAN

SVCAN

Артикул товара	Подходит для канала	Диаметр, мм	
NAT177	CAN10API/ATI/AHI/BC/BCI	100	
NAV177		110	
NAH773	CAB10API/ATI/AHI/BC/BCI	40	
NAT178	DRP178/CAL10BF/CAL10CF	100	
NAV178		110	
STCAN	Подходит для всех каналов 130 мм	100	
SVCAN	Подходит для всех каналов 130 мм	110	

Ширина канала: 200 мм.

Материал: ПВХ.

Воронка/заглушка.



NAT188

NAV188



NAX188

Воронка вертикальная



SXCAN

Артикул товара	Подходит для канала	Диаметр, мм	
NAT188	CAN15BC/CAN15BF/CAN15CF	100	
NAV188		110	
NAX188		125	
SXCAN	Подходит для всех каналов 200 мм	125	

Крепежные элементы



FIXCAN1

FIXCAN3

Артикул товара	Расход
FIXCAN1	1 комп/6 м
FIXCAN1N	1 комп/3 м
FIXCAN2N	1 комп/3 м
FIXCAN3	1 комп/6 м
FIXCAN	1 комп/3 м
FIXCAN2	1 комп/3 м

Система Kenadrain®

Канал шириной 100 мм с боковыми металлическими ограничителями.

Высота: 100 мм.

Длина канала: 1 м. Материал: полипропилен. Поставляются в паллетах по 40 штук.

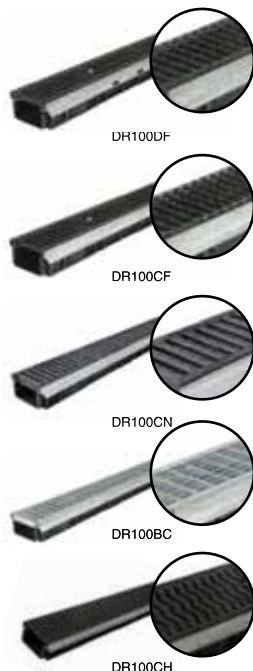
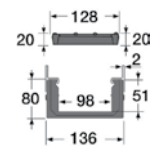

Артикул товара	Тип решетки	Материал	Класс нагрузки	Вес, кг/м
DR100DF	Щелевая	Высокопрочный чугун	D400	14
DR100CF	Щелевая	Высокопрочный чугун	C250	11,5
DR100CN	Щелевая	Полиамид	C250	5,5
DR100BC	Ячеистая	Гальванизированная сталь	B125	10,5
DR100CH	HEEL	Высокопрочный чугун	C250	11,2

Канал шириной 100 мм с боковыми металлическими ограничителями.

Высота: 170 мм.

Длина канала: 1 м. Материал: полипропилен. Поставляются в паллетах по 40 штук.

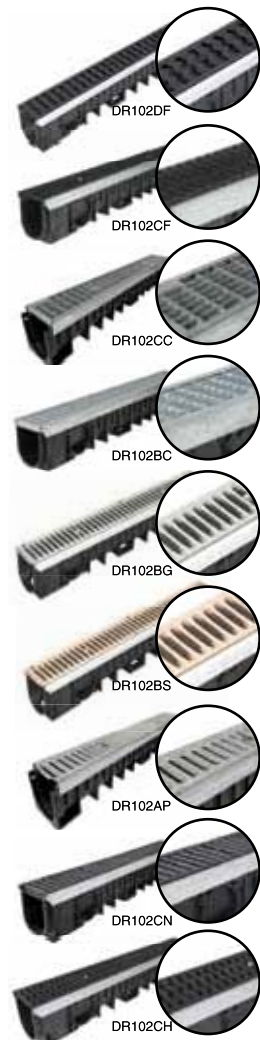

Артикул товара	Тип решетки	Материал	Класс нагрузки	Вес, кг/м
DR102DF	Щелевая	Высокопрочный чугун	D400	16,4
DR102CF	Щелевая	Высокопрочный чугун	C250	15
DR102CC	Ячеистая	Гальванизированная сталь	C250	10,1
DR102BC	Ячеистая	Гальванизированная сталь	B125	9,2
DR102BG	Щелевая	ПВХ	B125	8
DR102BS	Щелевая	ПВХ	B125	8
DR102AP	Щелевая	Гальванизированная сталь	A15	7,8
DRI102BCI	Ячеистая	Нержавеющая сталь	B125	8,7
DRI102API	Щелевая	Нержавеющая сталь	A15	7,5
DR102CN	Щелевая	Полиамид	C250	7,8
DR102CH	HEEL	Высокопрочный чугун	C250	13,5

Воронка/заглушка



Артикул товара	Подходит для канала	Диаметр, мм
NJDR100	Для всех DR100	50
NTDR102	Для всех DR102	100
NVDR102		110

Вертикальная воронка



Артикул товара	Подходит для канала	Диаметр, мм
STDR10	Для всех DR100 и DR102	100
SVDR10		110
SXDR10		125

Канал шириной 150 мм с боковыми металлическими ограничителями. Высота: 205 мм.
Длина канала: 1 м. Материал: полипропилен.
Поставляются в паллетах по 30 штук.

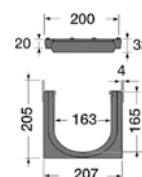

Артикул товара	Тип решетки	Материал	Класс нагрузки	Вес, кг/м
DR152DF	Щелевая	Высокопрочный чугун	D400	26
DR152CF	Щелевая	Высокопрочный чугун	C250	21
DR152BC	Ячеистая	Гальванизированная сталь	B125	16



Воронка/заглушка

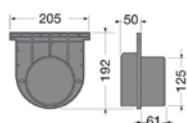

Артикул товара	Подходит для канала	Диаметр, мм
NXDR152	Для всех DR152	125



Вертикальная воронка

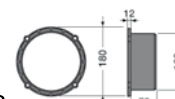

Артикул товара	Подходит для канала	Диаметр, мм
SZDR20	Для всех DR152	160

Канал шириной 200 мм с боковыми металлическими ограничителями.

Высота: 240 мм.

Длина канала: 1 м. Материал: полипропилен. Поставляются в паллетах по 20 штук.

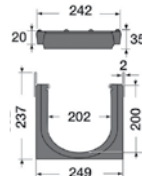

Артикул товара	Тип решетки	Материал	Класс нагрузки	Вес, кг/м
DR202DF	Щелевая	Высокопрочный чугун	D400	29
DR202CF	Щелевая	Высокопрочный чугун	C250	31
DR202BC	Ячеистая	Гальванизированная сталь	B125	19

Воронка/заглушка



Артикул товара	Подходит для канала	Диаметр, мм
NZDR202	Для всех DR202	160

Вертикальная воронка



Артикул товара	Подходит для канала	Диаметр, мм
SBDR202	Для всех DR202	200

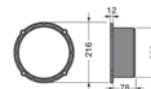
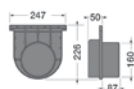

Канал шириной 300 мм с боковыми металлическими ограничителями.

Высота: 370 мм.

Длина канала: 1 м. Материал: полипропилен. Поставляются в паллетах по 9 штук.

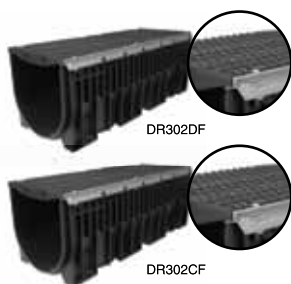
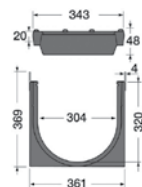

Артикул товара	Тип решетки	Материал	Класс нагрузки	Вес, кг/м
DR302DF	Щелевая	Высокопрочный чугун	D400	59,3
DR302CF	Щелевая	Высокопрочный чугун	C250	46,6

Воронка/заглушка



Артикул товара	Подходит для канала	Диаметр, мм
NDDR302	Для всех DR302	250

Вертикальная воронка



Артикул товара	Подходит для канала	Диаметр, мм
SEDR30	Для всех DR302	315

Пескоуловители для системы KENADRAIN®



Артикул товара	Подходит для канала	Диаметр, мм
PS100X	Для всех DR100 и DR102	125
PS100V		110
PS150Z	Для всех DR152	160
PS200B	Для всех DR202	200
PS300E	Для всех DR302	315

Возможно изготовление цветных решеток HEEL из высокопрочного чугуна.



Красный латерит

8015



Жёлтый пирит

1015



Голубой базальт

5008



Серый лунит

7046



Зелёный малахит

6028

Ближайший RALкод:

Решетка HEEL – одна из последних разработок специалистов компании Nicoll. Данная решетка разработана таким образом, что предотвращает застревание каблучков, что особенно актуально в местах с большой проходимостью, а также для обустройства территорий вокруг частных домовладений. Помимо этого, решетки HEEL имеют эстетичный вид, а заказчик имеет возможность выбрать подходящий цвет (черный; красный латерит; желтый пирит; голубой базальт; серый лунит; зеленый малахит).

Способы установки

Каналы Kenadrain®

Подготовка траншеи



Устройство отвода

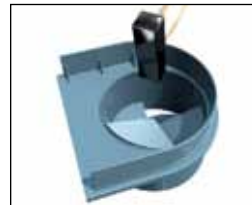

Установка канала, бетонирование откосов и укладка дорожного покрытия

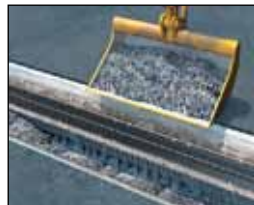

Герметизация соединений



Установка песколовки



Каналы Connecto®

Подготовка траншеи и устройство отвода



Установка канала

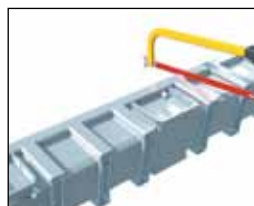

Бетонирование и укладка покрытия







ISO 9001
ISO 14001
BUREAU VERITAS
Certification



2016

Nicoll

Официальное представительство Nicoll в РФ: ООО "Николль Восток"
117335, г.Москва, ул. Вавилова, д.79, корп.1, оф. 6-3
+7 (495) 775-25-45, e-mail: info@nicoll.ru

www.nicoll.ru

an *Aliaxis* company