



МЕРЫ ПРЕДОСТОРОЖНОСТИ	Ru-1	РЕГУЛИРОВАНИЕ НАПРАВЛЕНИЯ ЦИРКУЛЯЦИИ ВОЗДУХА	Ru-11
РЕЖИМЫ И ФУНКЦИИ	Ru-2	ЭКСПЛУАТАЦИЯ В РЕЖИМЕ КАЧАНИЯ (SWING)	Ru-12
НАЗВАНИЯ ДЕТАЛЕЙ	Ru-3	РЕЖИМ ЭКСПЛУАТАЦИИ РУЧНОЙ АВТО	Ru-12
ПОДГОТОВКА	Ru-5	ЧИСТКА И УХОД	Ru-13
ЭКСПЛУАТАЦИЯ	Ru-6	ВОЗМОЖНЫЕ НЕИСПРАВНОСТИ И ИХ УСТРАНЕНИЕ	Ru-16
ЭКСПЛУАТАЦИЯ С ИСПОЛЬЗОВАНИЕМ ТАЙМЕРА ...	Ru-9	СОВЕТЫ ПО ЭКСПЛУАТАЦИИ	Ru-17
ЭКСПЛУАТАЦИЯ С ИСПОЛЬЗОВАНИЕМ НОЧНОГО РЕЖИМА ТАЙМЕРА	Ru-10		

МЕРЫ ПРЕДОСТОРОЖНОСТИ

Инструкции, относящиеся к отоплению (*) применимы только к МОДЕЛЯМ С РЕЖИМОМ ОХЛАЖДЕНИЯ И ОТОПЛЕНИЯ (Обратный Цикл).

- До установки прибора убедитесь, что вы внимательно прочли эти “Меры предосторожности” и можете правильно эксплуатировать прибор.
- Все инструкции этого раздела посвящены безопасному использованию системы; обеспечьте необходимые условия для безопасной работы.
- Параграфы с пометками “ОПАСНО”, “ПРЕДУПРЕЖДЕНИЕ” и “ОСТОРОЖНО” имеют следующие значения в данном руководстве:

 ОПАСНО!	Этим символом помечены инструкции, неправильное выполнение которых наиболее вероятно может привести к гибели или серьезной травме пользователя или обслуживающего персонала.
 ПРЕДУПРЕЖДЕНИЕ!	Этим символом помечены инструкции, неправильное выполнение которых может привести к гибели или серьезной травме пользователя.
 ВНИМАНИЕ!	Этим символом помечены инструкции, неправильное выполнение которых может привести к травме пользователя или нанесению ущерба имуществу.

-  **ОПАСНО!**
- Не пытайтесь самостоятельно установить данный кондиционер воздуха.
 - Данное устройство не содержит внутренних деталей, предназначенных для обслуживания пользователем. В случае необходимости выполнения ремонта всегда обращайтесь к уполномоченным специалистам по техническому обслуживанию.
 - В случае необходимости отсоединения и установки прибора при переезде обращайтесь к уполномоченным специалистам по техническому обслуживанию.
 - Не подвергайте себя чрезмерному охлаждению: не стойте в течение продолжительного времени под потоком холодного воздуха, поступающего из кондиционера.
 - Не вставляйте пальцы и посторонние предметы в выходные отверстия и воздухозаборные решетки.
 - Не включайте и не выключайте кондиционер воздуха путем подсоединения и отсоединения вилки шнура питания.
 - Следите за тем, чтобы не повредить шнур питания.
 - В случае неисправности (при появлении запаха гари и т. д.) немедленно прекратите эксплуатацию прибора, выключите прерыватель цепи и обратитесь к уполномоченному сервисному персоналу.
 - В случае повреждения шнура питания данного устройства, его замена должна выполняться уполномоченным специалистом по техническому обслуживанию, так для выполнения этой операции требуются специальный инструмент и шнур конкретного типа.

-  **ВНИМАНИЕ!**
- Во время эксплуатации кондиционера время от времени проветривайте помещение.
 - Не направляйте воздушный поток на камины и нагревательные приборы.
 - Не забирайтесь на кондиционер воздуха и не ставьте на него посторонние предметы.
 - Не подвешивайте посторонние предметы на внутренний прибор.
 - Не ставьте на кондиционер вазы с цветами или сосуды с водой.
 - Не подвергайте кондиционер прямому воздействию воды.
 - Не прикасайтесь к кондиционеру мокрыми руками.
 - Не тяните за шнур питания.
 - Отключайте питание, если прибор не используется в течение продолжительного периода времени.
 - Проверяйте состояние установочного стенда на наличие повреждений.
 - Не помещайте животных и растения под прямой поток воздуха из кондиционера.
 - Не пейте воду, стекающую из кондиционера.
 - Не используйте данный прибор для хранения продуктов питания, растений или животных, точных приборов или произведений искусства.
 - * ● При работе в режиме Обогрева соединительные клапаны нагреваются: обращайтесь с ними осторожно.
 - Не надавливайте на ребра радиатора.
 - Эксплуатируйте кондиционер только с установленными фильтрами воздуха.
 - Не блокируйте и не закрывайте воздухозаборную решетку и выходное отверстие кондиционера.
 - Убедитесь в том, что все электронные приборы расположены на расстоянии не менее одного метра как от внутреннего, так и от наружного приборов.
 - Избегайте установки кондиционера рядом с каминами или другими нагревательными приборами.
 - При установке внутреннего и внешнего устройств позаботьтесь об ограничении доступа детей в места установки.
 - Не используйте рядом с кондиционером горючие газы.

РЕЖИМЫ И ФУНКЦИИ

Инструкции, относящиеся к отоплению (*) применимы только к МОДЕЛЯМ С РЕЖИМОМ ОХЛАЖДЕНИЯ И ОТОПЛЕНИЯ (Обратный Цикл).

АВТОМАТИЧЕСКОЕ ФУНКЦИОНИРОВАНИЕ

*● МОДЕЛЬ С РЕЖИМОМ ОХЛАЖДЕНИЯ И ОТОПЛЕНИЯ (ОБРАТНЫЙ ЦИКЛ)

Достаточно нажать на кнопку СТАРТ/СТОП и прибор начнет автоматически функционировать в режиме Отопления, Охлаждения Сушки или Мониторинга, как требуется, в соответствии с ушкистановкой термостата и фактической температурой в помещении.

● МОДЕЛЬ С РЕЖИМОМ ОХЛАЖДЕНИЯ

Достаточно нажать на кнопку СТАРТ/СТОП и прибор начнет автоматически функционировать в режиме Охлаждения или Сушки, как требуется, в соответствии с установкой термостата и фактической температурой в помещении.

ТАЙМЕР СОН

*● МОДЕЛЬ С РЕЖИМОМ ОХЛАЖДЕНИЯ И ОТОПЛЕНИЯ (ОБРАТНЫЙ ЦИКЛ)

При нажатии на кнопку таймера SLEEP в режиме Обогрев (Heating), установка температуры термостата кондиционера постепенно снижается во время работы кондиционера; в режиме Охлаждение (Cooling) установка температуры термостата кондиционера постепенно повышается во время работы кондиционера. По достижении заданного времени прибор автоматически выключается.

● МОДЕЛЬ С РЕЖИМОМ ОХЛАЖДЕНИЯ

При нажатии на кнопку таймера SLEEP в режиме Охлаждение (Cooling), установка температуры термостата кондиционера постепенно повышается во время работы кондиционера. По достижении заданного времени прибор автоматически выключается.

БЕСШНУРОВОЙ ПУЛЬТ ДИСТАНЦИОННОГО УПРАВЛЕНИЯ

БЕСШНУРОВОЙ ПУЛЬТ ДИСТАНЦИОННОГО УПРАВЛЕНИЯ позволяет комфортно управлять работой кондиционера воздуха.

ЭКСПЛУАТАЦИЯ В РЕЖИМЕ КАЧАНИЯ (SWING)

Жалюзи направления воздушного потока автоматически качаются вверх и вниз, позволяя воздушному потоку проникать во все точки и углы помещения.

СЪЕМНАЯ ВОЗДУХОЗАБОРНАЯ РЕШЕТКА

Воздухозаборную решетку внутреннего прибора можно снимать для облегчения чистки и технического обслуживания.

ФУНГИЦИДНЫЙ ФИЛЬТР

ФИЛЬТР ВОЗДУХА прошел специальную обработку фунгицидными препаратами, что повышает чистоту воздуха и облегчает уход за кондиционером.

БЕСШУМНАЯ РАБОТА

Если переключатель FAN CONTROL установить в положение QUIET, прибор начнет работать в бесшумном режиме, поток воздуха из внутреннего прибора будет ослаблен для снижения уровня шума.

ВОЗДУХО-ОЧИСТНОЙ ФИЛЬТР

Фильтр очистки воздуха и дезодорирующий фильтр используют электростатический эффект для очистки воздуха от тонкодисперсных частиц, таких как табачный дым и пыльцы растений.

Инструкции, относящиеся к отоплению (*) применимы только к МОДЕЛЯМ С РЕЖИМОМ ОХЛАЖДЕНИЯ И ОТОПЛЕНИЯ (Обратный Цикл).

Рис. 1



Рис. 2



Рис. 3

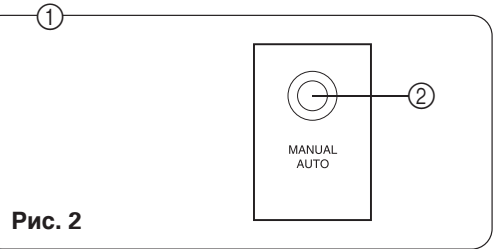
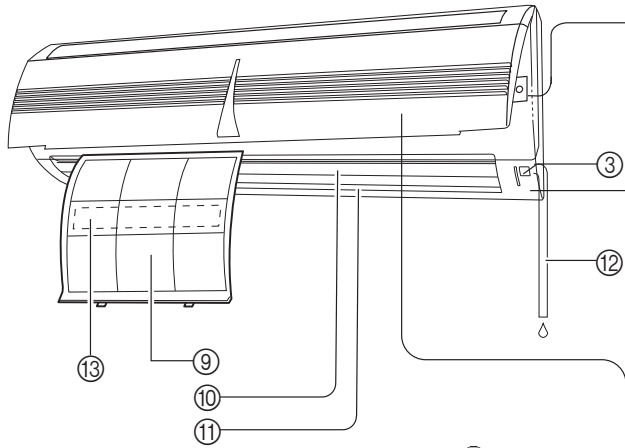

Рис. 4

Рис. 5

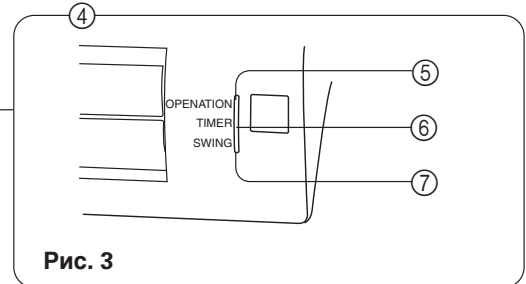

Рис. 6

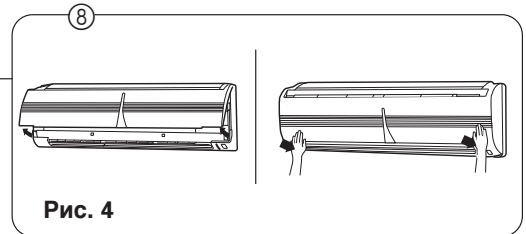

Рис. 7

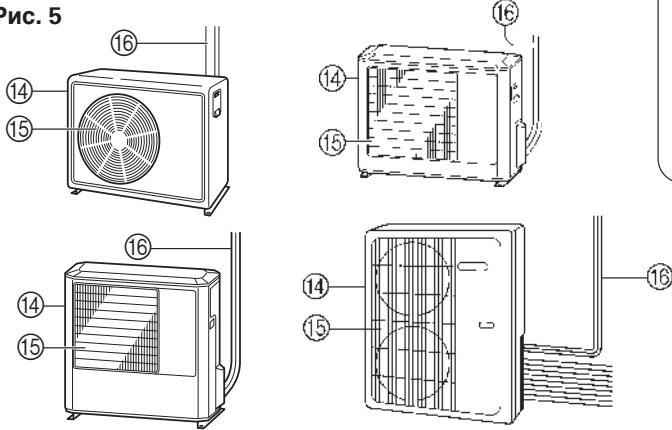

Рис. 8

Для наглядности, на прилагаемой иллюстрации показаны все возможные индикаторы; однако, во время работы прибора на дисплее будут засвечены только те индикаторы, которые относятся к данному режиму работы.

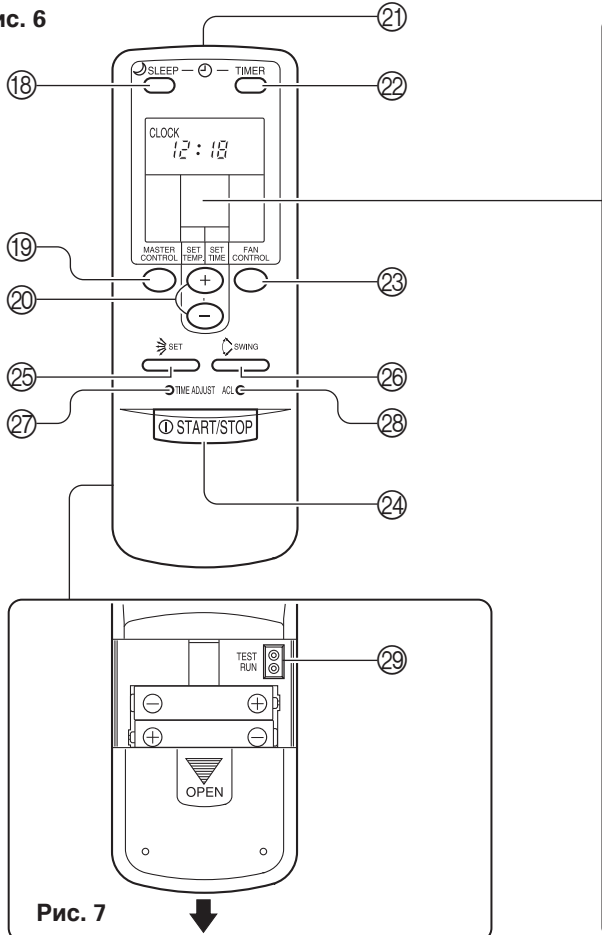
Рис. 1 Внутренний прибор

- ① Панель управления (Рис. 2)
- ② Кнопка РУЧНОГО и АВТО режима (MANUAL AUTO)
- ③ Приемник сигналов с пульта дистанционного управления
- ④ Индикаторные лампы (Рис. 3)
- ⑤ Индикаторная лампа OPERATION (красная)
 - Горит во время работы прибора.
 - * ● Индикаторная лампа медленно мигает во время режима размораживания (см. стр. 17).
 - * ● Индикаторная лампа быстро мигает (загорается на 1 секунду, гаснет на 1 секунду), если прибор не может работать в выбранном режиме (см. стр. 18).
- ⑥ Индикаторная лампа TIMER (зеленая)
 - Если индикаторная лампа TIMER мигает во время работы таймера, это сигнализирует об ошибке настройки таймера (см. стр. 17 АВТО перезапуск).
- ⑦ Индикаторная лампа SWING (оранжевая)
- ⑧ Воздухозаборная решетка (Рис. 4)
- ⑨ Фильтр воздуха
- ⑩ Жалюзи направления воздушного потока
- ⑪ Жалюзи направления воздуха вправо/влево (расположены за жалюзи направления воздушного потока)
- ⑫ Сливной шланг
- ⑬ Воздухо-очистной фильтр (приобретается отдельно)

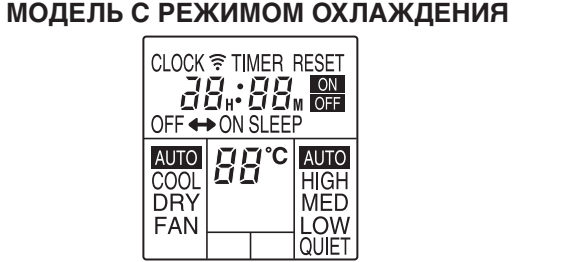
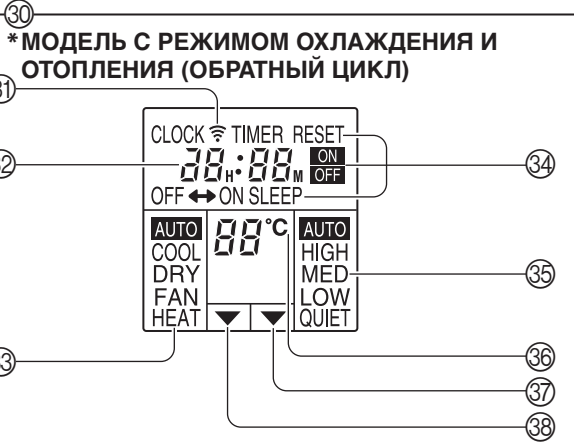
Рис. 5 Наружный прибор

- ⑭ Воздухозаборное отверстие
- ⑮ Выходное отверстие
- ⑯ Труба

Рис. 6 Пульт дистанционного управления

- ⑱ Кнопка СОН (SLEEP)
- ⑲ Кнопка ОСНОВНОГО КОНТРОЛЯ (MASTER CONTROL)
- ⑳ Кнопки УСТАНОВКИ ТЕМПЕРАТУРЫ/ВРЕМЕНИ (SET TEMP./SET TIME) (⊕/⊖)
- ㉑ Передатчик сигнала
- ㉒ Кнопка ТАЙМЕРА (TIMER)
- ㉓ Кнопка УПРАВЛЕНИЯ ВЕНТИЛЯТОРОМ (FAN CONTROL)
- ㉔ Кнопка СТАРТ/СТОП (START/STOP)
- ㉕ Кнопка AIR FLOW DIRECTION
- ㉖ Кнопка SWING LOUVER
- ㉗ Кнопка РЕГУЛИРОВАНИЯ ВРЕМЕНИ (TIME ADJUST)
- ㉘ Кнопка ACL

Обратная сторона (Рис. 7)

- ㉙ **ТЕСТОВЫЙ ПРОГОН (TEST RUN)**
 - Соедините два металлических контакта с помощью металлического предмета, чтобы послать сигнал пробного запуска.
 - Производите пробный запуск только во время установки кондиционера воздуха. Если сигнал пробного запуска посылается в обычной ситуации, это может привести к неправильному функционированию термостата кондиционера воздуха.
 - Если сигнал пробного запуска посылается в обычных условиях, прибор переходит в режим пробного запуска и светоиндикатор ЭКСПЛУАТАЦИИ на приборе, а также светоиндикатор ТАЙМЕРА начинают одновременно мигать.
 - Чтобы остановить режим пробного запуска, нажмите кнопку СТАРТ/СТОП, чтобы выключить кондиционер воздуха.

⑳ Дисплей пульта дистанционного управления (Рис. 8)

- ⑳ Индикатор передачи
- ㉑ Дисплей часов
- ㉒ Дисплей режима эксплуатации
- ㉓ Дисплей режима таймера
- ㉔ Дисплей скорости вентилятора
- ㉕ Дисплей установки температуры
- ㉖ Дисплей установки времени
- ㉗ Индикатор установки температуры

Включение электропитания

Включите автоматический прерыватель электропитания сети.

Установка батареек (R03/LR03 × 2)

1 Надавите и сдвиньте крышку отсека для батареек, расположенного на обратной стороне пульта дистанционного управления.

Сдвиньте крышку в направлении, указанном стрелкой, одновременно нажимая на ее отметку .

2 Вставьте батарейки.

Соблюдайте полярность (+/−).

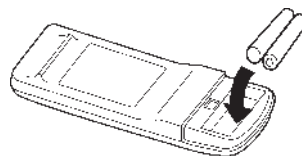

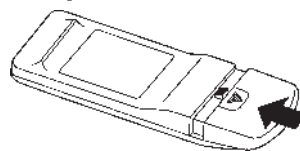

3 Закройте крышку отсека для батареек.



Установка текущего времени

1 Нажмите на кнопку РЕГУЛИРОВАНИЯ ВРЕМЕНИ (Рис. 7 27).

Используйте для нажатия на кнопку конец шариковой ручки или другой тонкий предмет.

2 Используйте кнопки  /  SET TIME (установка времени) (Рис. 6 20) для установки текущего времени.

 **кнопка:** нажимайте для перестановки времени вперед.

 **кнопка:** нажимайте для перестановки времени назад.

(Каждый раз при нажатии этих кнопок время будет переведено вперед или назад на одну минуту; для более быстрого перевода времени, с интервалом в десять минут, держите кнопки нажатыми.)

3 Снова нажмите на кнопку РЕГУЛИРОВАНИЯ ВРЕМЕНИ.

Установка времени будет закончена, и часы начнут идти.

Пользование пультом дистанционного управления

- Для обеспечения правильного функционирования пульт дистанционного управления должен быть направлен на приемник сигнала (Рис. 1 3).
- Диапазон эксплуатации: приблизительно 7 метров.
- При правильном приеме сигнала кондиционером воздуха раздается звуковой сигнал.
- Если нет звукового сигнала, снова нажмите на кнопку пульта дистанционного управления.

Держатель пульта дистанционного управления



① Установите держатель



Вставить таким образом

Вдавить

② Вставьте пульт дистанционного управления



Плавно продвинуть вверх

Вытащить

③ Вынимайте пульт дистанционного управления (чтобы пользоваться им, держа в руке) таким образом

ВНИМАНИЕ!

- Следите за тем, чтобы дети случайно не проглотили батарейки.
- Если пульт дистанционного управления не используется в течение длительного периода времени, снимите из него батарейки, чтобы предотвратить возможную утечку батареек и повреждение пульта.
- При попадании жидкости, вытекшей из батареек, на кожу, в глаза или в рот, немедленно промойте их большим количеством воды и обратитесь к врачу.
- Использованные батарейки следует немедленно удалять и соответствующим образом утилизировать: либо помещать в специальные контейнеры для сбора отработанных батареек, либо возвращать в соответствующие организации, отвечающие за их утилизацию.
- Не пытайтесь перезарядить сухие батарейки.

Никогда не используйте вместе новые и использованные батарейки или батарейки различных типов. В обычных условиях эксплуатации срок службы батареек составляет около одного года. Если зона действия пульта дистанционного управления значительно сократилась, замените батарейки и нажмите кнопку ACL кончиком шариковой ручки или другим тонким предметом.

Инструкции, относящиеся к отоплению (*) применимы только к МОДЕЛЯМ С РЕЖИМОМ ОХЛАЖДЕНИЯ И ОТОПЛЕНИЯ (Обратный Цикл).

Выбор режима работы кондиционера

1 Нажмите кнопку START/STOP (Рис. 6 24).

На внутреннем приборе загорится индикаторная лампа OPERATION (красная) (Рис. 3 5).

2 Для выбора нужного режима работы кондиционера нажмите кнопку MASTER CONTROL (Рис. 6 19).

При каждом нажатии данной кнопки режимы переключаются в следующей последовательности:

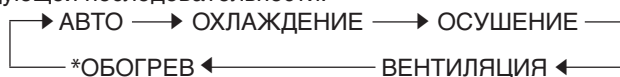

Приблизительно через 3 секунды на дисплее восстановится полная индикация.

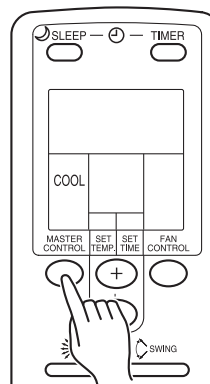

Пример: Установка на COOL

Настройка термостата

Нажимайте кнопки SET TEMP. (Рис. 6 20).

- ⊕ кнопка: Нажмите для увеличения заданного значения термостата.
- ⊖ кнопка: Нажмите для уменьшения заданного значения термостата.

*● Диапазон значений, устанавливаемых на термостате: [МОДЕЛЬ С РЕЖИМОМ ОХЛАЖДЕНИЯ И ОТОПЛЕНИЯ (ОБРАТНЫЙ ЦИКЛ)]

АВТО	от 18 до 30 °С
Обогрев	от 16 до 30 °С
Охлаждение/Осушение	от 18 до 30 °С

При работе кондиционера в режиме FAN настройка температуры в помещении с помощью термостата невозможна (значение температуры не будет отображаться на дисплее пульта дистанционного управления).

● Диапазон значений, устанавливаемых на термостате: МОДЕЛЬ С РЕЖИМОМ ОХЛАЖДЕНИЯ

АВТО	Стандартная установка температуры ± 2 °С
Охлаждение/Осушение	от 18 до 30 °С
ВЕНТИЛЯТОР	от 17 до 30 °С

(В режиме ВЕНТИЛЯТОР (FAN), при установке термостата на температуру 17 °С или ниже, на дисплее появится метка "--", и вентилятор будет работать без остановок, независимо от температуры в помещении.)

Приблизительно через 3 секунды на дисплее восстановится полная индикация.

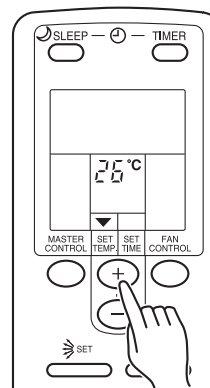

Пример: Установка на 26 °С

Значение, установленное на термостате, следует рассматривать в качестве стандартной величины, которая может отличаться от реальной температуры в помещении.

Настройка скорости вентилятора

Нажмите кнопку FAN CONTROL (Рис. 6 23).

При каждом нажатии данной кнопки скорость вентилятора переключается в следующей последовательности:



Приблизительно через 3 секунды на дисплее восстановится полная индикация.

Инструкции, относящиеся к отоплению (*) применимы только к МОДЕЛЯМ С РЕЖИМОМ ОХЛАЖДЕНИЯ И ОТОПЛЕНИЯ (Обратный Цикл).

При установке в режим AUTO:

- * Обогрев:** Вентилятор работает на обеспечение оптимальной циркуляции теплого воздуха в помещении. Однако, при низкой температуре воздуха, поступающего из внутреннего прибора, вентилятор будет работать на очень низкой скорости.
- Охлаждение:** По мере приближения температуры в помещении к установке термостата скорость вентилятора замедляется.
- * Вентиляция: МОДЕЛЬ С РЕЖИМОМ ОХЛАЖДЕНИЯ И ОТОПЛЕНИЯ (ОБРАТНЫЙ ЦИКЛ)**
Вентилятор попеременно включается и выключается; при включении вентилятор работает на низкой скорости. Вентилятор будет работать на очень низкой скорости при режиме Мониторинга, а также в начале режима Отопление.
- Вентиляция: МОДЕЛЬ С РЕЖИМОМ ОХЛАЖДЕНИЯ**
Вентилятор будет работать с оптимальной скоростью, в зависимости от температуры помещения вблизи внутреннего прибора.

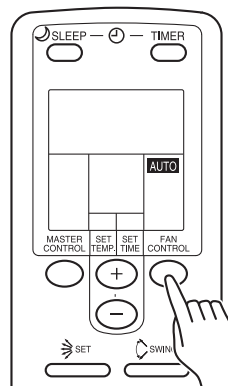

Пример: Установка на AUTO

При установке в положение QUIET:

- Начинается работа в бесшумном режиме SUPER QUIET. Поток воздуха из внутреннего прибора будет ослаблен для снижения уровня шума.
- Использование бесшумного режима SUPER QUIET в режиме Осушения невозможно. (Это также относится к ситуации выбора режима осушения при работе кондиционера в режиме AUTO.)
 - Во время работы в Бесшумном (Super Quiet) режиме, происходит некоторое снижение эффективности прибора в режиме *Обогрев (Heating) и Охлаждение (Cooling).

Чтобы остановить работу кондиционера

Нажмите на кнопку СТАРТ/СТОП.

Светоиндикатор ЭКСПЛУАТАЦИИ (красный) погаснет (Рис. 3 ⑤).

О работе режимов

*** АВТО (АВТОИЗМЕНЕНИЕ): МОДЕЛЬ С РЕЖИМОМ ОХЛАЖДЕНИЯ И ОТОПЛЕНИЯ (ОБРАТНЫЙ ЦИКЛ)**

- При выборе режима АВТОИЗМЕНЕНИЕ кондиционер воздуха выбирает соответствующий режим (Охлаждение или Отопление) в соответствии с температурой в помещении.
- Сразу после выбора режима АВТО ПЕРЕКЛЮЧЕНИЕ вентилятор будет работать на очень низкой скорости приблизительно одну минуту, поскольку в течение этого времени прибор будет определять текущее состояние помещения и выбирать соответствующий режим эксплуатации.
- После того, как кондиционер воздуха отрегулирует температуру в помещении на значение, примерно соответствующее установленному значению термостата, он начнет работать в режиме мониторинга. При работе в режиме мониторинга вентилятор будет работать на низкой скорости. Если впоследствии температура в помещении изменится, кондиционер воздуха снова выберет соответствующий режим эксплуатации (Отопление, Охлаждение), чтобы отрегулировать температуру в соответствии со значением, установленным на термостате. (Диапазон, в котором включается режим мониторинга, составляет ± 2 °C по отношению к установленному значению термостата.)
- Если автоматически выбранный прибором режим не соответствует желаемому Вами режиму, см. стр. 6 задайте работу в одном из режимов (ОТОПЛЕНИЕ, ОХЛАЖДЕНИЕ, ОСУШЕНИЕ, ВЕНТИЛЯЦИЯ).

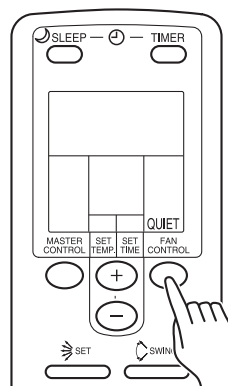

Пример: При установке в положение QUIET

АВТО (АУТО): МОДЕЛЬ С РЕЖИМОМ ОХЛАЖДЕНИЯ

- в зависимости от температуры помещения в начале работы прибора, его режим работы будет переключаться автоматически, в соответствии с приложенной таблицей.

Также, в зависимости от режима работы и температуры в помещении, “стандартная” установка температуры термостата будет следующей.

Фактическая температура в помещении		Режим работы		Установка термостата (стандартная установка)
30 °C и выше	→	Охлаждение (Cooling)	→	27 °C
27 до 30 °C	→	Охлаждение (Cooling)	→	26 °C
25 до 27 °C	→	Осушение (Dry)	→	24 °C
23 до 25 °C	→	Осушение (Dry)	→	22 °C
Ниже 23 °C	→	Осушение (Dry)	→	20 °C

Режим работы и стандартные установки термостата выбираются автоматически в начале работы прибора.

- При переключении в автоматический режим, вентилятор будет вращаться на низкой скорости в течение примерно одной минуты, пока прибор определяет и выбирает соответствующий режим работы.
- По установке режима работы, он в дальнейшем не изменяется, даже если произошло изменение в температуре помещения.
- При нажатии кнопки START/STOP для возобновления работы кондиционера в течение двух часов после его остановки в автоматическом режиме, кондиционер начнет работать в том же режиме.

*Отопление:

- Используется для обогрева помещения.
- При выборе режима Отопления кондиционера воздуха будет работать с очень низкой скоростью вентилятора приблизительно от 3 до 5 минут, после чего он переключается на выбранную скорость вентилятора. Этот период времени дается, чтобы позволить внутреннему прибору прогреться перед началом работы на полную мощность.
- При очень низкой температуре в помещении на наружном блоке может образоваться изморозь, и его рабочие показатели могут снизиться. Для устранения изморози прибор будет время от времени выполнять автоматический цикл размораживания. При работе в режиме Автоматического Размораживания будет мигать светоиндикатор ЭКСПЛУАТАЦИИ (красный), при этом работа в режиме отопления будет приостановлена.

Охлаждение:

- Используется для охлаждения помещения.

Осушение:

- Используется для несильного охлаждения и одновременно устраняет влажность в помещении.
- В режиме Осушения вы не можете обогревать помещение.
- В режиме Сушка прибор работает на низкой скорости; чтобы отрегулировать влажность в помещении вентилятор внутреннего прибора может периодически останавливаться. Также вентилятор может работать на очень низкой скорости в процессе определения влажности в помещении.
- Если выбран режим Осушения, скорость вентилятора нельзя изменить вручную.

Вентиляция:

- Используется для обеспечения циркуляции воздуха по всему помещению.

* Во время работы в режиме Отопления:

Установите термостат на значение температуры, которое выше температуры в помещении в настоящее время. Режим Отопления не будет работать, если термостат установлен на температуру ниже, чем фактическая температура в помещении.

Во время работы в режиме Охлаждения/Осушения:

Установите термостат на значение температуры, которое ниже температуры в помещении в настоящее время. Режим Охлаждения/Осушения не будет работать, если термостат установлен на температуру выше, чем фактическая температура в помещении. (В режиме Охлаждения будет работать только вентилятор).

* Во время работы в режиме

Вентиляции:

МОДЕЛЬ С РЕЖИМОМ ОХЛАЖДЕНИЯ И ОТОПЛЕНИЯ (ОБРАТНЫЙ ЦИКЛ)

Вы не можете использовать прибор для обогрева и охлаждения помещения в данном режиме.

Во время работы в режиме

Вентиляции: МОДЕЛЬ С РЕЖИМОМ ОХЛАЖДЕНИЯ

- Вентилятор начнет работать, когда температура вблизи воздушного кондиционера превысит температуру, установленную на термостате; при снижении температуры вентилятор остановится.
- Если выходящий воздух чрезмерно холодный, следует повысить установку температуры на термостате.

Прежде чем воспользоваться функцией таймера, убедитесь, что пульт дистанционного управления установлен на правильное текущее время (см. стр. 5).

Использование таймера ВКЛ. или таймера ВЫКЛ

1 Нажмите на кнопку СТАРТ/СТОП (Рис. 6 24) (если прибор уже работает, переходите к шагу 2).

Загорится светоиндикатор ЭКСПЛУАТАЦИИ (красный) внутреннего прибора (Рис. 3 5).

2 Нажмите на кнопку ТАЙМЕР (Рис. 6 22), чтобы выбрать работу таймера ВЫКЛ. или таймера ВКЛ.

Каждый раз при нажатии на эту кнопку показываемая на дисплее функция таймера меняется в следующем порядке:

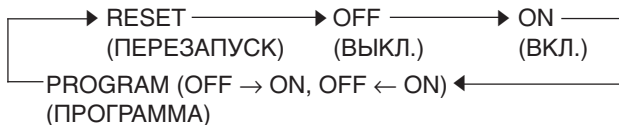

Загорится светоиндикатор ТАЙМЕРА (зеленый) внутреннего прибора (Рис. 3 6).

3 Для установки времени включения или выключения, используйте кнопки SET TIME (Fig. 6 20) (Установка времени).

Устанавливайте время, пока дисплей времени мигает (он будет мигать приблизительно 5 секунд).

- ➕ **кнопка:** нажимайте для увеличения значения времени.
- ➖ **кнопка:** нажимайте для уменьшения значения времени.

Примерно через 5 секунд все показания дисплея восстановятся.

Использование таймера Программирование

1 Нажмите на кнопку СТАРТ/СТОП (Рис. 6 24) (если прибор уже работает, переходите к шагу 2).

Загорится светоиндикатор ЭКСПЛУАТАЦИИ (красный) внутреннего прибора (Рис. 3 5).

2 Установите требуемые значения времени для таймера ВЫКЛ. и таймера ВКЛ.

Обратитесь к разделу “Использование таймера ВКЛ. или таймера ВЫКЛ.” для установки желаемого режима и значений времени. Примерно через 3 секунды все показания дисплея восстановятся. Загорится светоиндикатор ТАЙМЕРА (зеленый) внутреннего блока (Рис. 3 6).

3 Нажимайте на кнопку ТАЙМЕР (Рис. 6 22), чтобы выбрать функцию таймера ПРОГРАММИРОВАНИЕ (на дисплее будет показано ВЫКЛ. → ВКЛ. или ВЫКЛ. ← ВКЛ.).

На дисплее будет поочередно показано: “таймер ВЫКЛ.” и “таймер ВКЛ.”, а затем дисплей изменится, чтобы показать установленное время той функции, которая должна включиться раньше.

- Таймер ПРОГРАММИРОВАНИЕ начнет работать. (Если первым для включения был запрограммирован таймер ВКЛ., то прибор прекратит работу в этот момент.)

Примерно через 5 секунд все показания дисплея восстановятся.

О таймере Программирование

- Таймер ПРОГРАММИРОВАНИЕ позволяет объединить работу таймера ВЫКЛ. и таймера ВКЛ. в одну последовательность. Эта последовательность может включать один переход от таймера ВЫКЛ. к таймеру ВКЛ., или от таймера ВКЛ. к таймеру ВЫКЛ. в пределах 24-часового периода.
- Первой функцией таймера, которая начнет работу, будет функция, установленная ближе всего к текущему времени. Порядок функционирования указан стрелкой на дисплее пульта дистанционного управления (ВЫКЛ. → ВКЛ. или ВЫКЛ. ← ВКЛ.).
- Одним из примеров использования таймера ПРОГРАММИРОВАНИЕ может быть следующий: кондиционер воздуха можно запрограммировать на автоматическое выключение (таймер ВЫКЛ.) после того, как вы ляжете спать, а затем на автоматическое включение (таймер ВКЛ.) утром до того, как вы встанете.

Чтобы отменить функцию Таймера

Используйте кнопку ТАЙМЕР для выбора функции “ПЕРЕЗАПУСК ТАЙМЕРА”. Кондиционер воздуха вернется в обычный режим работы.

Чтобы изменить установленное значение таймера

Выполните шаги 2 и 3.

Чтобы остановить работу кондиционера воздуха при включенном таймере

Нажмите на кнопку СТАРТ/СТОП.

Чтобы изменить условия эксплуатации

Если требуется изменить условия эксплуатации (Режим, Скорость вентилятора, Установку термостата) после установки таймера, подождите, пока снова будет показан весь дисплей, а затем нажимайте на соответствующие кнопки для изменения требуемых условий эксплуатации.

Чтобы отменить функцию Таймера

Используйте кнопку ТАЙМЕР для выбора функции “ПЕРЕЗАПУСК ТАЙМЕРА”. Кондиционер воздуха вернется в обычный режим работы.

Чтобы изменить установленное значение таймера

1. Следуйте инструкциям, приведенным в разделе “Использование таймера ВКЛ. или таймера ВЫКЛ.” для выбора установки, которую требуется изменить.
2. Нажмите на кнопку ТАЙМЕР для выбора ВЫКЛ. → ВКЛ. или ВЫКЛ. ← ВКЛ.

Чтобы остановить работу кондиционера воздуха при включенном таймере

Нажмите на кнопку СТАРТ/СТОП.

Чтобы изменить условия эксплуатации

Если требуется изменить условия эксплуатации (Режим, Скорость вентилятора, Установку термостата) после установки таймера, подождите, пока снова будет показан весь дисплей, а затем нажимайте на соответствующие кнопки для изменения требуемых условий эксплуатации.

Инструкции, относящиеся к отоплению (*) применимы только к МОДЕЛЯМ С РЕЖИМОМ ОХЛАЖДЕНИЯ И ОТОПЛЕНИЯ (Обратный Цикл).

В отличие от других функций таймера, таймер SLEEP предназначен для установки длительности периода времени, в течение которого кондиционер не работает.

Для использования таймера SLEEP

При включенном или остановленном кондиционере нажмите кнопку SLEEP (Рис. 6 ⑱).

Загорится светоиндикатор ЭКСПЛУАТАЦИИ внутреннего прибора (красный) (Рис. 3 ⑤), а также светоиндикатор ТАЙМЕРА (зеленый) (Рис. 3 ⑥).

Чтобы изменить установки таймера

Нажмите кнопку SLEEP (Режим ожидания) (Рис. 6 ⑱) еще раз и установите время с помощью кнопок SET TIME установка времени) (Рис. 6 ⑳).

Установите время, пока мигает дисплей режима таймера (он будет мигать приблизительно 5 секунд).

➕ **кнопка:** нажимайте для увеличения значения времени.

➖ **кнопка:** нажимайте для уменьшения значения времени.

Примерно через 5 секунд весь дисплей будет показан снова.

О таймере НОЧНОЙ РЕЖИМ

Для предотвращения перегрева или переохлаждения помещения во время сна функция таймера НОЧНОЙ РЕЖИМ автоматически изменяет установку термостата в соответствии с установленным значением времени. По истечении установленного времени кондиционер воздуха полностью остановится.

*Во время работы режима Отопления:

Если установлен таймер НОЧНОЙ РЕЖИМ, установленное значение термостата автоматически понижается на 1 °C каждые тридцать минут. После уменьшения значения термостата в целом на 4 °C достигнутое на тот момент значение сохраняется, пока не истечет установленное время, после чего кондиционер воздуха автоматически отключается.

Во время работы режима Охлаждение/Осушение:

Если установлен таймер НОЧНОЙ РЕЖИМ, установленное значение термостата автоматически повышается на 1 °C каждые шестьдесят минут. После увеличения значения термостата в целом на 2 °C достигнутое на тот момент значение сохраняется, пока не истечет установленное время, после чего кондиционер воздуха автоматически отключается.

Установка таймера НОЧНОЙ РЕЖИМ

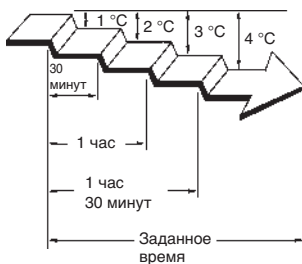

Установка таймера НОЧНОЙ РЕЖИМ

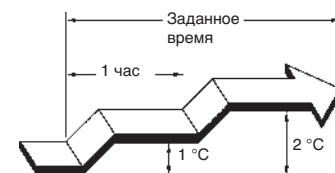

Инструкции, относящиеся к отоплению (*) применимы только к МОДЕЛЯМ С РЕЖИМОМ ОХЛАЖДЕНИЯ И ОТОПЛЕНИЯ (Обратный Цикл).

Направление потока воздуха в вертикальной плоскости (вверх/вниз) регулируется нажатием кнопки AIR FLOW DIRECTION на пульте дистанционного управления. Направление потока воздуха в горизонтальной плоскости (вправо/влево) регулируется вручную, путем изменения положения жалюзи направления воздушного потока.

Перед каждой регулировкой потока воздуха в горизонтальной плоскости необходимо включить кондиционер и убедиться в том, что вертикальные жалюзи направления воздушного потока неподвижны.

Регулирование направления потока воздуха в вертикальной плоскости

Нажмите кнопку AIR FLOW DIRECTION (Рис. 6 25).

При каждом нажатии данной кнопки диапазон направлений потока воздуха изменяется в следующей последовательности:



Возможные настройки направления потока воздуха:

①, ②, ③ : При работе в режиме Охлаждения/Осушения

④, ⑤, ⑥ : При работе в режиме Обогрева

Индикация на дисплее пульта дистанционного управления не меняется.

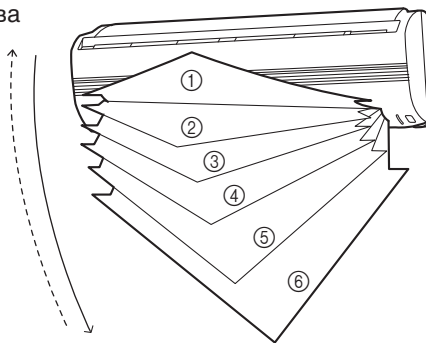

- Регулируйте направление потока воздуха в указанных выше диапазонах.
- Направление потока воздуха в вертикальной плоскости устанавливается автоматически, как показано на схеме, в зависимости от выбранного режима работы кондиционера.

При работе в режиме Охлаждения/Осушения : Оризонтальный поток ①

* При работе в режиме Обогрева : Нисходящий поток ⑤

- В течение одной минуты после включения режима AUTO поток воздуха будет горизонтальным ①; в это время направление потока воздуха не регулируется.

⚠ ОПАСНО!

Никогда не вставляйте пальцы или посторонние предметы в выходное отверстие кондиционера – вентилятор внутри прибора работает на большой скорости и Вы можете получить травму.

- Всегда используйте кнопку AIR FLOW DIRECTION на пульте дистанционного управления для регулировки вертикальных жалюзи направления потока воздуха. Попытка сдвинуть их вручную может привести к неправильной работе жалюзи; в этом случае остановите кондиционер и затем включите его вновь. Жалюзи должны начать работать правильно.
- При работе в режимах Охлаждения и Осушения, не устанавливайте жалюзи направления потока воздуха в диапазоне режима Обогрева (④ – ⑥) на продолжительное время, так как рядом с жалюзи у выходного отверстия может произойти конденсация пара, и из кондиционера может начать капать вода. Если при работе в режимах Охлаждения и Осушения жалюзи направления потока воздуха оставлены в диапазоне режима обогрева на более чем 30 минут, они автоматически возвращаются в положение ③.
- В случае использования кондиционера в помещении, в котором находятся дети, пожилые люди или больные, следует тщательно продумать направление потока воздуха из кондиционера и установку значения температуры.

Регулирование направления потока воздуха вправо/влево

Установите жалюзи направления воздуха вправо/влево в нужное положение.

- Поверните жалюзи направления воздуха вправо/влево, чтобы направить поток воздуха в желаемом направлении.

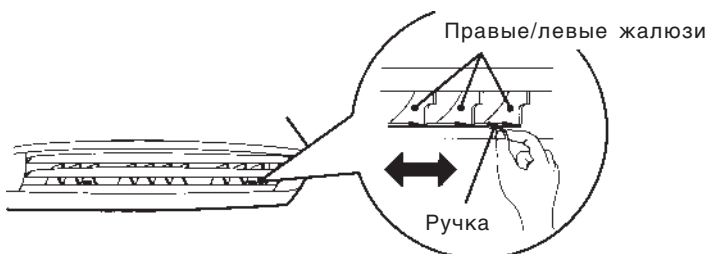

ЭКСПЛУАТАЦИЯ В РЕЖИМЕ КАЧАНИЯ (SWING)

Включите кондиционер воздуха перед выполнением нижеописанных операций.

Для выбора режима SWING

Нажмите кнопку SWING LOUVER (Рис. 6 ②).

Загорится индикаторная лампа SWING (оранжевая) (Рис. 3 ⑦).

При работе в данном режиме жалюзи направления потока воздуха будут автоматически качаться, направляя поток воздуха вверх и вниз.

Для остановки режима SWING

Повторно нажмите кнопку SWING LOUVER (Рис. 6 ②).

Индикаторная лампа SWING (оранжевая) (Рис. 3 ⑦) погаснет.

Направление потока воздуха вернется к установке, действовавшей до включения режима качания.

О работе в режиме качания

- Диапазон качания жалюзей определяется заданным на данный момент направлением потока воздуха.
- При необходимости изменения диапазона качания используйте кнопку НАСТРОЙКИ НАПРАВЛЕНИЯ ВОЗДУШНОГО ПОТОКА пульта дистанционного управления для изменения диапазона качания.
- Если при работе в режимах Охлаждения и Осушения режим SWING действует в нижнем диапазоне (нисходящий поток воздуха) более 30 минут, прибор автоматически переключает диапазон качания жалюзей на горизонтальный диапазон с целью предотвращения образования конденсации рядом с выходными отверстиями кондиционера.
- Работа в режиме SWING может быть временно приостановлена в том случае, если не работает вентилятор кондиционера, или если он работает на очень малой скорости.

РЕЖИМ ЭКСПЛУАТАЦИИ РУЧНОЙ АВТО

Используйте режим MANUAL AUTO, если пульт дистанционного управления утерян или недоступен.

Порядок пользования кнопками управления на главном приборе

Нажмите кнопку MANUAL AUTO (Рис. 2 ②), расположенную на панели управления главного прибора.

Для остановки работы кондиционера нажмите кнопку MANUAL AUTO еще раз. (Кнопки управления расположены внутри воздухозаборной решетки.)

- Когда Вы управляете кондиционером с помощью кнопок управления на главном приборе, кондиционер работает в режиме, идентичном режиму AUTO, включаемому с пульта дистанционного управления (см. стр. 7).
- При этом будет выбрана скорость вентилятора "AUTO", а термостат будет настроен на стандартную установку.



ВНИМАНИЕ!

- Перед тем, как приступить к чистке кондиционера обязательно выключите его и отсоедините шнур питания.
- Убедитесь в надежности установки воздухозаборной решетки (Рис. 1 ⑧).
- При снятии и замене фильтров воздуха ни в коем случае не прикасайтесь к теплообменнику, так как это может привести к травме.

Чистка воздухозаборной решетки

1. Снимите воздухозаборную решетку.

- ① Возьмитесь пальцами за оба нижних угла корпуса решетки и приподнимите ее на себя. Если Вам покажется, что воздухозаборная решетка застряла на полпути, продолжайте поднимать ее вверх, чтобы снять ее с кондиционера.
- ② Продолжайте тянуть воздухозаборную решетку на себя после срабатывания промежуточного фиксатора и затем полностью откройте ее, чтобы она остановилась в горизонтальном положении.

Воздухозаборная решетка

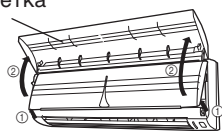

Воздухозаборная решетка

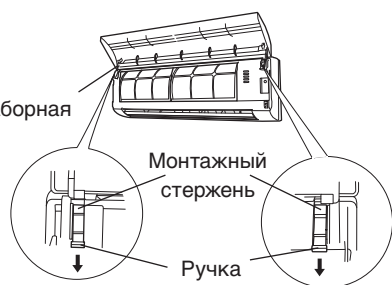

2. Промойте ее водой.

Удалите пыль с помощью пылесоса; затем протрите прибор салфеткой, смоченной в теплой воде, после чего досуха протрите его чистой мягкой тканью.

3. Установите воздухозаборную решетку на место.

- ① До упора потяните за ручки.
- ② Удерживая воздухозаборную решетку в горизонтальном положении, вставьте левый и правый монтажные стержни в специальные гнезда, расположенные в верхней части корпуса.

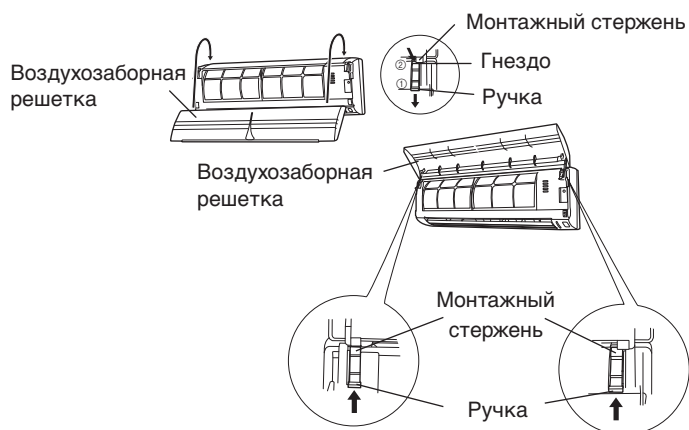

Чистка фильтра воздуха

1. Откройте воздухозаборную решетку и снимите фильтр воздуха.

Поднимите ручку фильтра воздуха вверх, расфиксируйте два нижних язычка и вытяните фильтр на себя.

Ручка фильтра воздуха

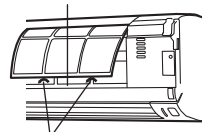

Крючки (в двух местах)

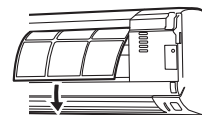

2. Удалите пыль с помощью пылесоса или с помощью воды.

После промывки фильтра тщательно высушите его в затененном месте.

3. Установите фильтр воздуха на место и закройте воздухозаборную решетку.

- ① Выровняйте края фильтра относительно корпуса прибора и нажмите на него до упора, следя за тем, чтобы два нижних язычка полностью зафиксировались в предназначенных для них отверстиях в корпусе.

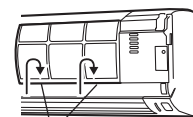

Крючки (в двух местах)

- ② Закройте воздухозаборную решетку.

(Для наглядности на данной иллюстрации изображен прибор со снятой воздухозаборной решеткой.)

- Пыль можно удалить с фильтра воздуха с помощью пылесоса или, промыв фильтр в теплом растворе слабого моющего средства. После промывки фильтра тщательно высушите его в затененном месте, а затем установите на место.
- При скоплении грязи на фильтре поток воздуха может ослабнуть, что снизит эффективность работы кондиционера и приведет к усилению шума.
- В обычных условиях эксплуатации фильтры воздуха следует чистить каждые две недели.

Установка фильтра-воздухоочистителя

1. Откройте воздухозаборную решетку и снимите воздушные фильтры.

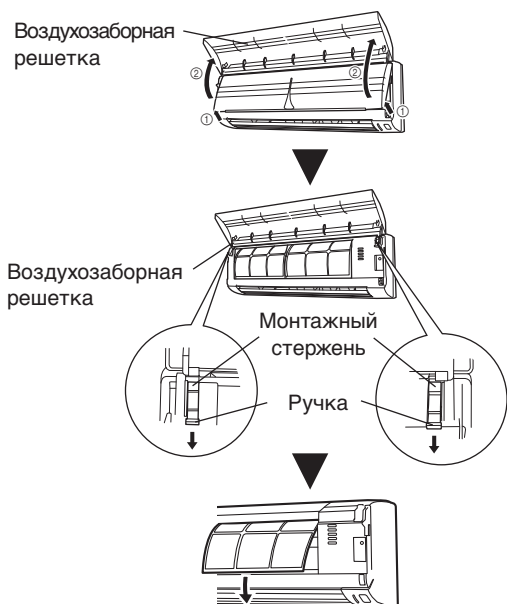

3. Вставьте оба воздушных фильтра и закройте воздухозаборную решетку.

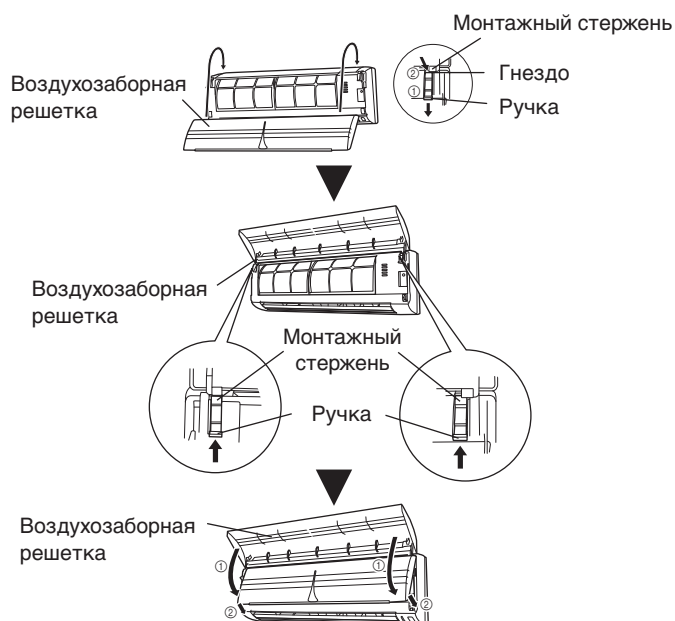

2. Установите блок фильтра-воздухоочистителя (блок из 2-х частей).

- ① Вставьте фильтр-воздухоочиститель в рамку фильтра-воздухоочистителя.



- ② Закрепите защелки на краях фильтрующего материала двумя крюками, расположенными на задней части рамки фильтра-воздухоочистителя.

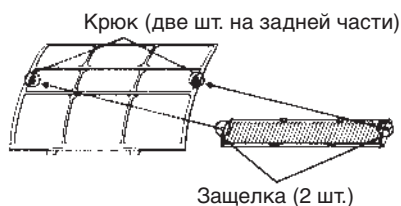

Убедитесь, что фильтр-воздухоочиститель не оказался за рамкой.

- ③ Закрепите четыре фиксатора в верхней и в нижней части рамки фильтра воздухоочистителя крюками фильтра.

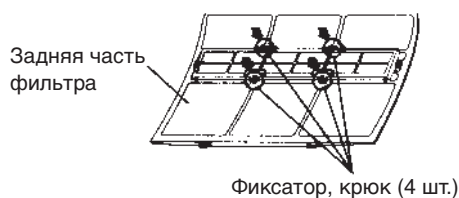

- При работе фильтров-воздухоочистителей, можно увеличить их эффективность, установив переключатель скорости вентилятора в положение "High" (Высокая).

Замена загрязненных фильтров-воздухоочистителей

Необходимо приобрести продающийся отдельно комплект фильтров очистки воздуха и установить фильтры.

1. Откройте воздухозаборную решетку и снимите воздушный фильтр.

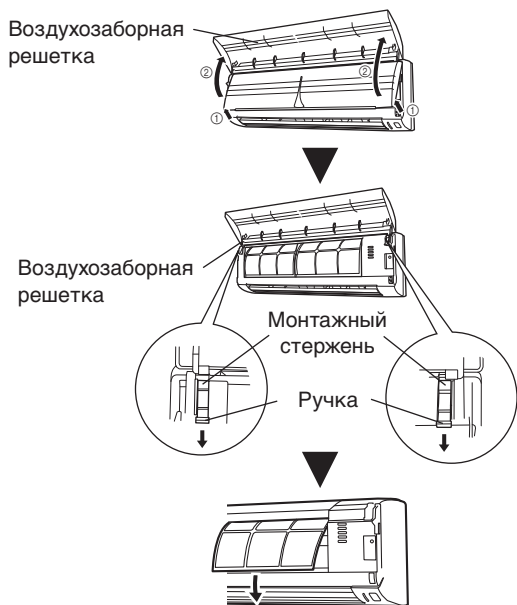

2. Замените их двумя новыми фильтрами-воздухоочистителями.

- ① Удалите старые фильтры-воздухоочистители в порядке обратном их установке.
- ② Установите их тем же образом, как был установлен блок фильтра-воздухоочистителя.

3. Вставьте оба воздушных фильтра и закройте воздухозаборную решетку.

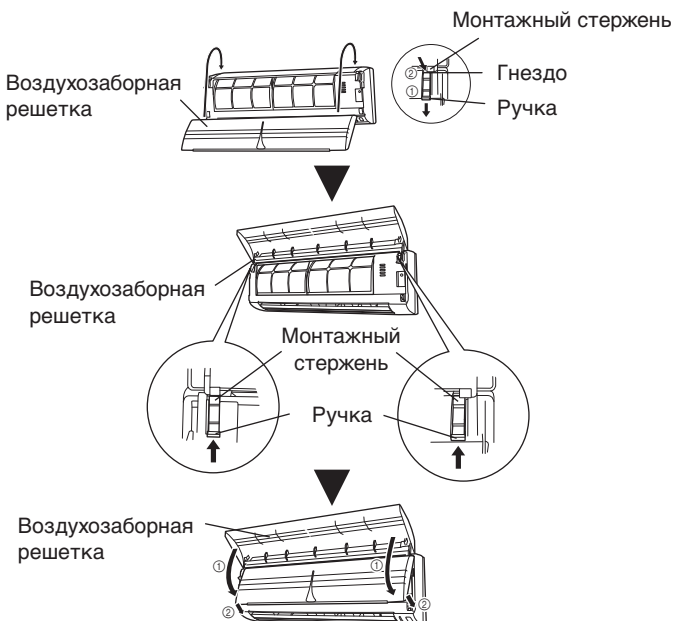

В отношении фильтров-воздухоочистителей (Различные модели оборудованы различными типами фильтров очистки воздуха.)

[ФИЛЬТР ОЧИСТКИ ВОЗДУХА (зеленый фильтр)]

- В зависимости от размеров помещения и условий использования воздушного кондиционера, стандартный срок службы фильтра очистки воздуха около трех месяцев. Если фильтр очистки воздуха загрязнится в течение трех месяцев, его следует заменить как можно быстрее. (Загрязненные фильтры очистки воздуха подлежат выбросу, их нельзя повторно использовать.)

[ДЕЗОДОРИРУЮЩИЙ ФИЛЬТР (черный фильтр)]

- Для регенерации эффекта дезодорирования, с помощью пылесоса удалите пыль и поставьте фильтр на прямой солнечный свет в течение шести часов. Пропускайте вышеуказанное каждые полгода. При нормальных условиях эксплуатации, заменяйте фильтр через каждые три года.
- Не храните фильтры для очистки воздуха в помещениях с высокой температурой или повышенной влажностью, после распаковки фильтров используйте их по назначению как можно скорее. (Эффект очистки воздуха уменьшается, если фильтры хранились в раскрытой упаковке.)

[ПОЛИФЕНОЛОВЫЙ КАТЕХИНОВЫЙ ФИЛЬТР-ВОЗДУХООЧИСТИТЕЛЬ (белый фильтр)]

- Фильтры-воздухоочистители являются фильтрами одноразового использования. (Их нельзя вымыть и использовать повторно.)
- О хранении фильтров-воздухоочистителей: используйте эти фильтры по возможности сразу, после вскрытия упаковки. (При хранении фильтров после вскрытия упаковки, эффект воздухоочистки снижается.)
- Обычно, фильтры необходимо менять приблизительно каждые три месяца.

Покупайте фильтры-воздухоочистители тонкой очистки (UTR-FC04-1) (Поставляются отдельно), для замены загрязненных фильтров-воздухоочистителей.

[ДЕОДОРИРУЮЩИЙ ФИЛЬТР, ОБОГАЩАЮЩИЙ ОТРИЦАТЕЛЬНЫМИ АЭРОИОНАМИ (светло-зеленый фильтр)]

- Для поддержки эффекта дезодорирования, фильтры необходимо менять каждые три года.
- Рамка фильтра не является продуктом разового использования.

Покупайте фильтры-воздухоочистители тонкой очистки (UTR-FC04-3) (поставляются отдельно), для замены фильтров.

Обслуживание дезодорирующих фильтров

Для поддержки эффекта дезодорирования, фильтры необходимо очищать каждые три месяца по следующей процедуре.

- ① Извлеките дезодорирующий фильтр.
 - ② Промойте водой и высушите на воздухе.
 - 1) Держите фильтры под сильной струей горячей воды, пока вся поверхность фильтра не покроется водой. Промойте растворяющим нейтральным моющим средством.
 - 2) Промойте под струей воды.
 - 3) Сушить в тени.
 - ③ Переустановите дезодорирующий фильтр.
- (Никогда не выкручивайте и не трите фильтры при мытье, это может привести к снижению дезодорирующего эффекта.)

Инструкции, относящиеся к отоплению (*) применимы только к МОДЕЛЯМ С РЕЖИМОМ ОХЛАЖДЕНИЯ И ОТОПЛЕНИЯ (Обратный Цикл).



ВНИМАНИЕ!

В случае возникновения неисправности (запах гари и т. п.) немедленно остановите кондиционер, отсоедините вилку шнура питания, выключите автоматический прерыватель питания электросети и обратитесь к соответствующему персоналу техобслуживания.

Кондиционер не будет полностью отключен от источника электропитания при выключении только его выключателя питания. Для полного отключения кондиционера от электросети всегда необходимо отключать автоматический прерыватель питания электросети.

Прежде чем вызывать специалиста по техобслуживанию, выполните следующие проверки:

	Симптом	Проблема	См. стр.
НОРМАЛЬНОЕ ФУНКЦИОНИРОВАНИЕ	Прибор не включается сразу:	<ul style="list-style-type: none"> ● Если прибор останавливают, а затем немедленно запускают вновь, то компрессор не будет работать в течение приблизительно 3 минут, чтобы предотвратить перегорание предохранителей. ● При отсоединении вилки шнура питания от розетки и последующем ее подключении к сети электропитания, приблизительно на 3 минуты срабатывает схема защиты электроцепи, и в это время прибор не функционирует. 	—
	Слышен шум:	<ul style="list-style-type: none"> ● Во время работы и непосредственно после остановки прибора может быть слышен звук воды, протекающей в трубах кондиционера. Кроме того, в течение 2 - 3 минут после запуска прибора шум может быть особенно громким - это звук текущего в трубах хладагента. ● Во время работы может быть слышен слабый скрип. Это результат незначительного расширения и сжатия передней крышки в результате изменения температуры. 	—
		*● Во время режима обогрева иногда может быть слышно шипение. Этот звук возникает во время операции автоматического размораживания.	17
	Запахи:	<ul style="list-style-type: none"> ● Из внутреннего прибора может исходить слабый запах. Это объясняется проникновением запахов в помещении (запах мебели, табачного дыма и т. п.) внутрь кондиционера. 	—
	Из прибора исходит легкий туман или пар:	<ul style="list-style-type: none"> ● Во время работы в режиме Охлаждения и Осушения из внутреннего прибора может выделяться легкий туман. Это объясняется резким охлаждением воздуха помещения воздухом, поступающим из кондиционера, что, в свою очередь, приводит к конденсации и образованию легкого тумана. 	—
		*● Во время режима обогрева вентилятор внешнего устройства может прекратить вращение, а также можно увидеть пар, выходящий из устройства. Это происходит вследствие операции автоматического размораживания.	17
	Ослабление потока воздуха или его полная остановка:	*● В начале работы в режиме Обогрева некоторое время скорость вентилятора поддерживается на очень низком уровне, что связано с необходимостью прогрева внутренних частей прибора.	—
		*● Во время работы в режиме Отопление, если температура в помещении поднимается выше установки термостата, наружный прибор останавливается, а внутренний прибор будет работать с очень низкой скоростью вентилятора. Если Вы хотите повысить комнатную температуру, установите настройки термостата на более высокую температуру.	
		*● Во время работы в режиме Отопление прибор временно останавливается (от 7 до 15 минут) в результате действия функции Автоматического Размораживания. Во время работ функции Автоматического Размораживания светоиндикатор ЭКСПЛУАТАЦИИ мигает.	17
		● Вентилятор может работать на очень низкой скорости во время работы в режиме Осушения или во время мониторинга температуры в помещении.	7
● Во время работы в бесшумном режиме SUPER QUIET вентилятор работает на очень низкой скорости.		7	
● Во время мониторинга в режиме AUTO вентилятор работает на очень низкой скорости.	7		
Из наружного прибора капает вода:	*● Во время обогрева вода может вытекать из внешнего устройства при процессе размораживания.	17	

	Симптом	Проверьте следующее	См. стр.
ПРОВЕРЬТЕ ЕЩЕ РАЗ	Прибор вообще не работает:	<ul style="list-style-type: none"> ● Выключен ли автоматический прерыватель питания электросети? ● Возможно, был перебой в подаче электроэнергии? ● Возможно, перегорел предохранитель или сработал автоматический прерыватель питания в электроцепи? 	—
		<ul style="list-style-type: none"> ● Возможно, прибор работает по таймеру? 	9
	Плохие результаты в режиме Охлаждение (или *Отопление):	<ul style="list-style-type: none"> ● Возможно, загрязнен фильтр воздуха? ● Возможно, заблокирована воздухозаборная решетка или выходное отверстие кондиционера? ● Возможно, неправильно установлено значение температуры на термостате? ● Возможно, открыто окно или дверь? ● Возможно, при работе в режиме Охлаждения в окно проникает яркий солнечный свет? (Закройте шторы.) ● Возможно, при работе в режиме Охлаждения в помещении работают нагревательные приборы или компьютеры, или в помещении находится слишком много людей? 	—
		<ul style="list-style-type: none"> ● Возможно, прибор настроен на работу в бесшумном режиме SUPER QUIET? 	7
	Прибор работает не в соответствии с установками на пульте дистанционного управления:	<ul style="list-style-type: none"> ● Возможно, полностью разрядились батарейки пульта дистанционного управления? ● Возможно, неправильно установлены батарейки пульта дистанционного управления? 	5

Если после проведения этих проверок проблема остается, либо при появлении запаха гари, либо если мигает индикаторная лампа TIMER (Рис. 3 ©), немедленно остановите кондиционер, отключите автоматический прерыватель питания электросети и обратитесь к соответствующему персоналу техобслуживания.

СОВЕТЫ ПО ЭКСПЛУАТАЦИИ

Инструкции, относящиеся к отоплению (*) применимы только к МОДЕЛЯМ С РЕЖИМОМ ОХЛАЖДЕНИЯ И ОТОПЛЕНИЯ (Обратный Цикл).

Эксплуатация и Результаты

*Результаты в режиме Отопление

- Данный кондиционер воздуха работает по принципу нагнетания тепла, поглощая тепло из наружного воздуха и передавая это тепло в помещение. Поэтому результаты работы снижаются при понижении температуры снаружи. Если результаты отопления помещения недостаточны, мы рекомендуем использовать этот кондиционер воздуха вместе с другим нагревательным прибором.
- Кондиционеры воздуха, работающие по принципу нагнетания тепла, нагревают помещение, циркулируя по нему воздух, поэтому для нагревания помещения иногда требуется некоторое время после включения кондиционера воздуха.

*Когда температура внутри и снаружи высокая

Когда температура и внутри, и снаружи высокая при использовании режима отопление, вентилятор наружного прибора может иногда останавливаться.

*Контролируемое микрокомпьютером Автоматическое Размораживание

- При использовании режима Отопление и при низкой температуре воздуха снаружи и при большой влажности на наружном приборе может образоваться изморозь, в результате чего эксплуатационные показатели снижаются.

Для предотвращения снижения эксплуатационных показателей данный прибор оснащен функцией Автоматического Размораживания, которая контролируется микрокомпьютером. При образовании изморози кондиционер воздуха временно прекращает работу и в течение короткого периода работает цикл размораживания (приблизительно от 7 до 15 минут).

Индикаторная лампа OPERATION (красная) медленно мигает во время работы в автоматическом режиме размораживания (Automatic Defrosting).

АВТО перезапуск

В случае перебоя подачи электропитания

- В случае перебоя в подаче электропитания кондиционера, произошедшего в результате аварии в энергосистеме: Кондиционер автоматически возобновит работу в ранее выбранном режиме после восстановления подачи электроэнергии.
- До перебоя в подаче электропитания жалюзи работали по заданной установке.
- Если во время работы в режиме ТАЙМЕР (TIMER) произойдет аварийное отключение электропитания, это приведет к сбросу установки времени на таймере, и

кондиционер начнет работу (или остановится) с новой установкой времени. При наличии такой проблемы с таймером начинает мигать индикаторная лампа TIMER (зеленая) (см. стр. 4).

- Использование других электроприборов (электробритвы, и. т. п.), либо использование радиопередатчика вблизи кондиционера может стать причиной неполадки в его работе. В этом случае временно отсоедините вилку шнура питания от электросети, затем вновь подсоедините вилку к сети и воспользуйтесь пультом дистанционного управления для возобновления работы кондиционера.

Многоблочный воздушный кондиционер

Данный внутренний прибор может быть присоединен к многоблочному наружному прибору. Многоблочный воздушный кондиционер позволяет оперировать многочисленными внутренними приборами, установленными в различных помещениях. Внутренние приборы могут работать одновременно, в соответствии с их выходной мощностью.

Одновременное использование многочисленных приборов

Указания, относящиеся к инвертеру (*), применимы только к “МОДЕЛИ ИНВЕРТЕРА” (INVERTER MODEL).

- Многоблочный воздушный кондиционер позволяет одновременно оперировать многочисленными внутренними приборами, однако, когда два и более внутренних приборов в одной группе работают одновременно, их эффективность в режиме обогрева и охлаждения будет ниже, чем при использовании одиночного внутреннего прибора. Таким образом, если Вы хотите одновременно использовать более одного внутреннего прибора для охлаждения, желательно чтобы это происходило в основном ночью или в такое время, когда необходима меньшая выходная мощность приборов. *Аналогично, при использовании многочисленных приборов для обогрева, рекомендуется их совместное использование с другими вспомогательными местными отопительными приборами.
- Сезонные и наружные температурные условия, структура помещений и количество людей, находящихся там, могут влиять на колебания в эффективности работы кондиционеров. Мы рекомендуем проверить разнообразные варианты работы кондиционеров для определения уровня выходной мощности приборов при обогреве и охлаждении, а затем оперировать кондиционеры в режиме наилучшего соответствия укладу жизни Вашей семьи.
- Если Вы обнаружите, что что один или более Ваших приборов снижают выходную мощность во время их одновременного использования, мы рекомендуем отказаться от одновременного использования многочисленных приборов.
- ✦ ● Работа невозможна в следующих рабочих режимах.
Если внутренний прибор получает команду переключиться в режим работы, который не может быть осуществлен, на внутреннем приборе начнет мигать индикаторная лампа OPERATION (красная) (горит 1 секунду, не горит 1 секунду), и прибор переходит в ждущий режим.
Режим Обогрев (Heating) и режим Охлаждение (Cooling) (либо Осушение (Dry))
Режим Обогрев (Heating) и режим Вентилятор (Fan)
- ✦ ● Работа может производиться в следующих рабочих режимах:
Режим охлаждения и осушения
Режим охлаждения и режим вентилятор
Режим осушения и режим вентилятор
- ✦ ● Рабочий режим (режим обогрева или охлаждения (осушения)) наружного прибора будет определяться рабочим режимом внутреннего прибора, который был включен первым. Если внутренний прибор был включен в режиме вентилятор, то режим работы наружного прибора не будет задан.
Например, внутренний прибор (A) был включен в режиме вентилятор, а затем внутренний прибор (B) включается в режиме обогрева, в этом случае внутренний прибор (A) временно начнет работу в режиме вентилятор, но когда внутренний прибор (B) переходит в режим обогрева, то индикаторная лампа OPERATION (красная) внутреннего прибора (A) начнет мигать (горит 1 секунду, не горит 1 секунду), и этот прибор переходит в ждущий режим. Внутренний прибор (B) будет продолжать работать в режиме обогрева.

Примечание

Инструкции, относящиеся к отоплению (*) применимы только к МОДЕЛЯМ С РЕЖИМОМ ОХЛАЖДЕНИЯ И ОТОПЛЕНИЯ (Обратный Цикл).

- ✦ ● Во время использования наружного прибора в режиме обогрева, этот прибор на короткое время может переходить в цикл размораживания. Если во время размораживания, пользователь вновь переключает внутренний прибор в режим обогрева, цикл размораживания будет продолжаться, и работа в режиме обогрева начнется по окончании размораживания, что приводит к некоторой задержке до появления теплого воздуха.
- ✦ ● При использовании кондиционера в режиме обогрева, верхняя часть внутреннего прибора может нагреться. Это происходит в связи с тем, что даже при останове внутреннего прибора продолжается циркуляция хладагента внутри этого прибора; это не является неполадкой.