

Инструкция по эксплуатации и монтажу

Двойной электромагнитный клапан
 Тип DMV.../11 eco
 Тип DMV-D.../11 eco
 Тип DMV-DLE.../11 eco
 Номинальные внутренние диаметры
 Rp 2 (DN 50)
 DN 65 - 125

Положение при монтаже
 Poloha vestavění
 Położenie zabudowy
 Montaj pozisyonu

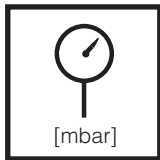
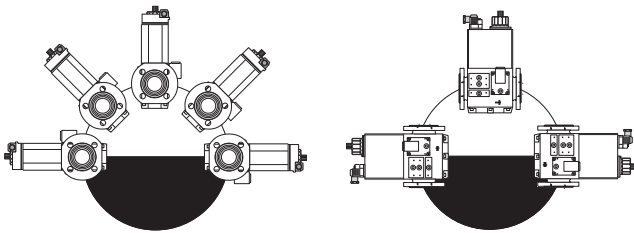

Макс. рабочее давление
 Max. provozní tlak
 Maks. ciśnienie robocze
 Max. işletme basıncı
 $p_{max.} = 500 \text{ mbar (50 kPa)}$

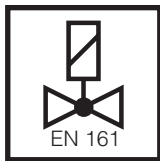

V1+V2 класс A, группа 2
 V1+V2 třída A, skupina 2
 V1+V2 Klasa A, grupa 2
 V1+V2 Sınıf A/ Grup 2
 согласно / podle / wg / göre
EN 161

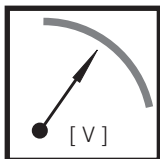

$U_n \sim(\text{AC}) 230 \text{ V}$
 или/небо/lub/veya
 $\sim(\text{AC}) 110 \text{ V}$
 $=(\text{DC}) 24 \text{ V}$
 Продолжительность включения/
 Doba zapnutí / czas włączenia / Dev-
 rede kalma süresi **100 %**

Instrukcja obsługi i montażu

Zawór elektromagnetyczny podwójny
 typ DMV.../11 eco
 typ DMV-D.../11 eco
 typ DMV-DLE.../11 eco
 średnice znamionowe
 Rp 2 (DN 50)
 DN 65 - 125

Электрическое соединение
 Elektrický přípoj
 Podłączenie elektryczne
 Elektrik bağlantısı
IEC 730-1 (VDE 0631 T1)

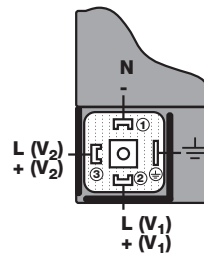

Заземление согласно местным инструкциям
 Uzemnění podle místních předpisů
 Uziemienie zgodnie z lokalnymi przepisami
 Yerel yönetmeliklere göre topraklama

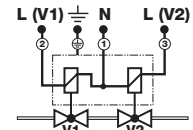
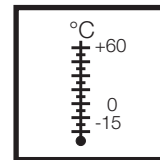
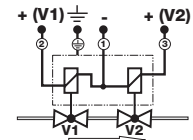
AC

DC

Температура окружающей среды / Temperatura otoczenia / Çevre sıcaklığı
 -15 °C ... +60 °C (Стандарт/Standard/Standard/Standard)
 0 °C ... +60 °C (Витон/Viton/Viton/Viton)

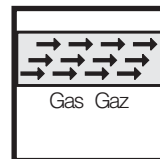

Вид защиты
 Krytí
 Rodzaj ochrony
 Koruma türü
IP 54 согласно / podle / wg / göre
IEC 529 (DIN EN 60 529)



Семейство / Skupina / Rodzina / Familia 1 + 2 + 3
 Не содержит цветных металлов, предназначается для газов, содержащих не более 0,1 об. % сухого H₂S. / Prosty barevných kovů, vhodný pro suché plyny s obsahem až max. 0,1 obj. % H₂S. / Nie zawiera metali kolorowych, przeznaczony dla gazów o maksymalnej zawartości 0,1 % objętościowych suchego H₂S. / Tunç dökümü içermez, azm. hacimsel % 0,1 kuru H₂S içeren gazlar için uygundur.

Пункты для измерения давления
Snímače tlaku
Punkty pomiaru ciśnienia
Basınç çıkışları

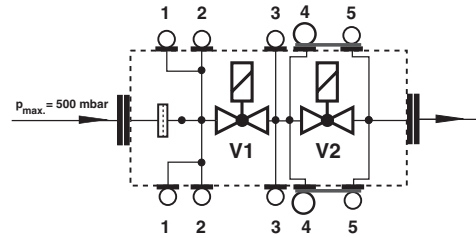
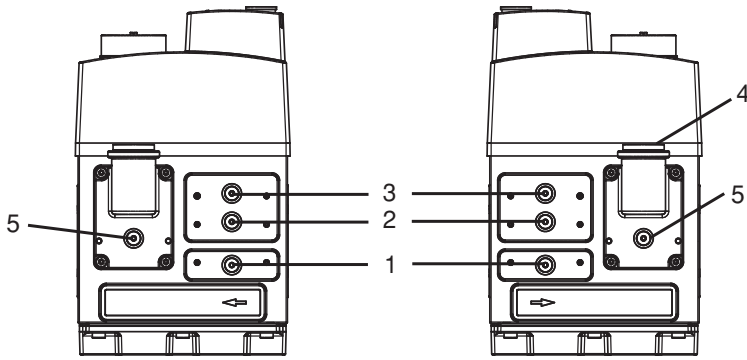

1,2,3,5
 Резьбовая пробка, Šroub
 uzávěru, Korek z gwintem,
 Kapak civatası
 G 1/8 DIN ISO 228

Резьбовые пробки 1, 2, 3, 5 могут
 заменяться измерительным
 патрубком G 1/8, отвечающим
 нормам DIN ISO 228.

Korki z gwintem 1, 2, 3, 5 mogą
 zostać również zastąpione
 króćcem pomiarowym G 1/8 DIN
 ISO 228.

4, 5
 Отверстия для присоединения
 комплектующих.
 Spojovací vývrt pro
 příslušenství systému.
 Otwór przyłączeniowy do
 wyposażenia systemowego.
 Sistem aksesuarları için
 bağlantı borusu.
 G 3/4 DIN ISO 228

Šrouby uzávěru 1, 2, 3, 5 mohou
 být také nahrazeny měřicím
 nástavcem G 1/8 DIN ISO 228.

Kapak civataları 1, 2, 3, 5 yerine
 bir ölçme ağızı G 1/8 DIN ISO 228
 da takılabilir.

Пункты для измерения давления
Snímače tlaku
Punkty pomiaru ciśnienia
Basınç çıkışları

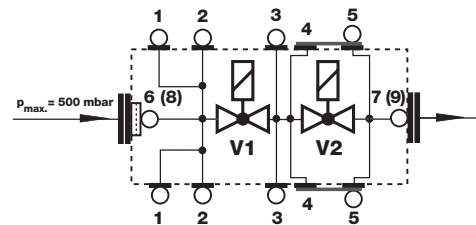
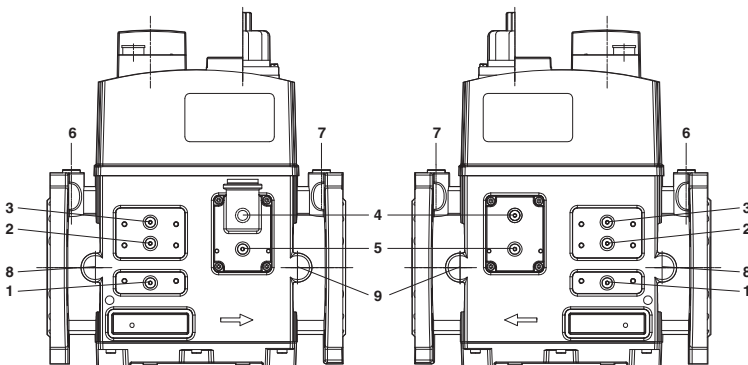

1, 2, 3, 5
 Резьбовая пробка / Šroub uzávěru
 / Šruba zamykajúca / Kapak civatası
 G 1/8 DIN ISO 228
6, 7
 G 1/4 DIN ISO 228
8, 9
 G 1/2 по желанию / opčně /
 opcjonalnie / opsiyon

Вместо резьбовых пробок
1,2,3,5 можно также применять
 измерительный патрубок G 1/8
 DIN ISO 228.

Šrouby zamykajúce 1, 2, 3, 5
 možna také zastąpić króćcem
 pomiarowym G 1/8 DIN ISO 228

4
 Закрытое соединительное
 отверстие для
 трубопроводной арматуры.
 Zakrytý spojovací otvor pro
 příslušenství systému.
 Oslonięty otwór łączący dla
 osprzętu systemowego
 Sistem aksesuarı için saklı
 bağlantı deliği

Závěrné šrouby 1, 2, 3, 5 mohou
 být také nahrazeny měřicím
 nástavcem G 1/8 DIN ISO 228.

1, 2, 3, 5 nolu kapak civatalarının
 yerine G 1/8 DIN ISO 228 normlu
 ölçüm elemanları da takılabilir.

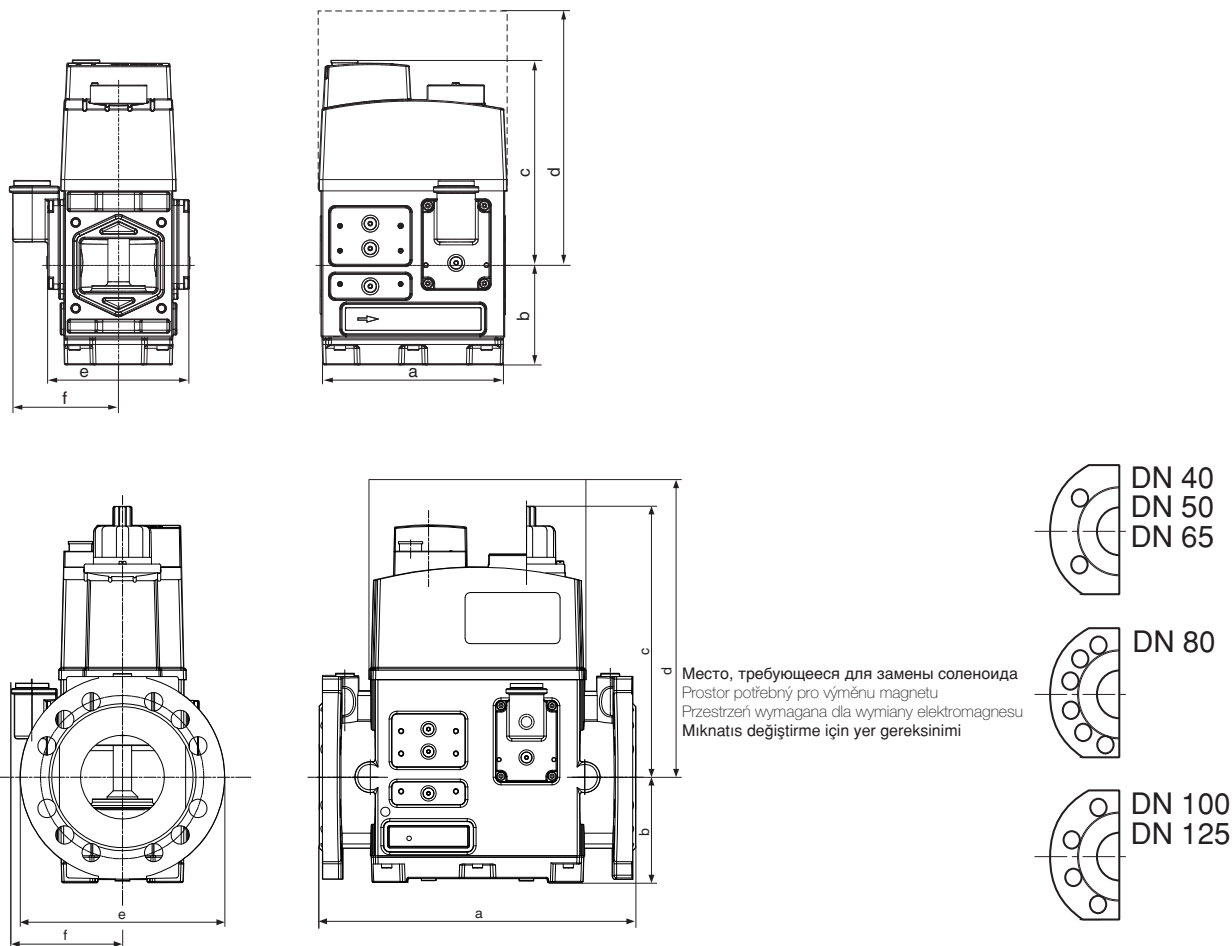

Тип Typ Typ Tip	DN	ремя размыкания Doba otevření Czas otwarcia Açma zamanı	Сборочные размеры / Montážní rozměry / Wymiary montażowe / Boyutlar [mm]						Вес Hmotnost Masa Ağırlık [kg]
			a	b	c	d	e	f	
DMV 525/11 eco	Rp 2 (DN 50)	< 1 s	162	88	179	275	125	97	7,2
DMV 5065/11 eco	DN 65	< 1 s	290	88	179	275	185	97	10,0
DMV 5080/11 eco	DN 80	< 1 s	310	104	246	370	200	109	16,3
DMV 5100/11 eco	DN 100	< 1 s	350	119	292	450	220	116	24,2
DMV 5125/11 eco	DN 125	< 1 s	400	142	329	500	255	125	31,7
DMV-D 525/11 eco	Rp 2 (DN 50)	< 1 s	162	88	179	275	125	97	7,2
DMV-D 5065/11 eco	DN 65	< 1 s	290	88	179	275	185	97	10,0
DMV-D 5080/11 eco	DN 80	< 1 s	310	104	246	370	200	109	16,3
DMV-D 5100/11 eco	DN 100	< 1 s	350	119	292	450	220	116	24,2
DMV-D 5125/11 eco	DN 125	< 1 s	400	142	329	500	255	125	31,7
DMV-DLE 525/11 eco	Rp 2 (DN 50)	20 s	162	88	179	275	125	97	7,2
DMV-DLE 5065/11 eco	DN 65	20 s	290	88	179	275	185	97	10,0
DMV-DLE 5080/11 eco	DN 80	20 s	310	104	265	370	200	109	16,5
DMV-DLE 5100/11 eco	DN 100	20 s	350	119	346	450	220	116	24,5
DMV-DLE 5125/11 eco	DN 125	20 s	400	142	387	500	255	125	32,0

Мощность / потребление тока при ~(AC) 230 V, + 20 °C Výkon / příkon proudu při ~(AC) 230 V, + 20 °C Moc / pobór prądu przy ~(AC) 230 V, + 20 °C Güç / ~(AC) 230 V'da akım girişi, + 20 °C	Исполнение provedení wersja Yapılış	Мощность притяжения прибл. [Вт] přitahovací výkon cca [W] moc rozruchowa ok. [W] Çekici güç yakl. [W]	Мощность удержания прибл. [Вт] přidržený výkon cca [W] moc trzmania ok. [W] Tutma gücü yakl. [W]	Пусковой ток [A] přitahovací proud [A] prąd rozruchowy [A] Çekme akımı [A]	Ток удержания [A] přidržený proud [A] prąd trzmania [A] Blokaj akımı [A]
--	--	---	--	---	---

Все данные являются эффективными значениями
 Všechny údaje představují efektivní hodnoty
 Wszystkie podane wartości są wartościami rzeczywistymi.
 Tüm veriler efektif değerlerden oluşmaktadır

DMV... 525/11 eco	2x65	2x16	2x0,32	2x0,11
DMV... 5065/11 eco	2x65	2x16	2x0,32	2x0,11
DMV... 5080/11 eco	2x95	2x20	2x0,54	2x0,20
DMV... 5100/11 eco	2x125	2x25	2x0,54	2x0,20
DMV... 5125/11 eco	2x125	2x25	2x0,54	2x0,20



Двойной электромагнитный клапан следует предохранять от загрязнений, применяя специальный грязеуловитель с встроенной сеткой. Dvojitý magnetický ventil chránit vhodným lapačem nečistot před znečištěním, síto je instalováno. Zwór elektromagnetyczny podwójny należy chronić przed zabrudzeniami przez zastosowanie odpowiedniego filtra! Zabudowane zostało sitko. İkili manyetik ventili uygun pislik tutucu elemanı ile pisliklere karşı koruyun, elek taklidir.

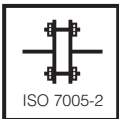

Макс. крутящие моменты/ Фланцевое соединение
max. kroučící momenty / přírubový spoj
Maks. momenty obrotowe/połączenie kołnierżowe
max. Tork değerleri / Flanş bağlantısı

M 16 x 65 (DIN 939)
50 Nm

Шпилька
Závrtný šroub
Śruba dwustronna
Pim civatası

Резьбовые пробки и соединительные винты затягивать соответственно указаниям по применению. Учтите прочность комбинированных материалов: чугун - сталь!
Závěrné a spojovací šrouby přiměřeně přitáhnout.
Dbát na zdvojení materiálu: tlak. odlitek - ocel!
Śruby zamykające i śruby łączące należy dociągnąć w prawidłowy sposób.
Zastosowana kombinacja materiałów obejmuje odlew ciśnieniowy - stal.
Kapak ve bağlantı civatalarını yönetmeliklere göre sıkın.
Döküm - çelik malzeme eşleşmesine dikkat edin!

Монтаж

1. Вставить шпильки А.
2. Установить уплотнитель В.
3. Вставить шпильки С.
4. Затянуть шпильки А+С.
Следите за правильной посадкой уплотнителя!
5. После окончания работ провести проверку на герметичность и правильность функционирования!

Montáž

1. Vsadit závrtné šrouby А. Obrázek 1.
2. Vsadit těsnění В.
3. Vsadit závrtné šrouby С.
4. Závrtné šrouby А + С utáhnout.
Dbát na korektní uložení těsnění!
5. Po montáži provést zkoušku těsnosti a funkční zkoušku.

Montaż

1. Osadzić śruby dwustronne, rysunek 1.
2. Osadzić uszczelkę В.
3. Osadzić śruby dwustronne С.
4. Dokręcić śruby dwustronne А+С.
Zapewnić prawidłowe osadzenie uszczelki!
5. Po zakończeniu montażu skontrolować szczelność i działanie.

Montaj

1. Pimli civatayı А takın Şekil 1.
2. Contayı В takın.
3. Pimli civatayı В takın.
4. Pimli civataları А+С sıkın.
Contaların düzgün oturmasına dikkat edin!
5. Montaj işleminden sonra sızdırmazlık ve fonksiyon kontrolünü yapın.

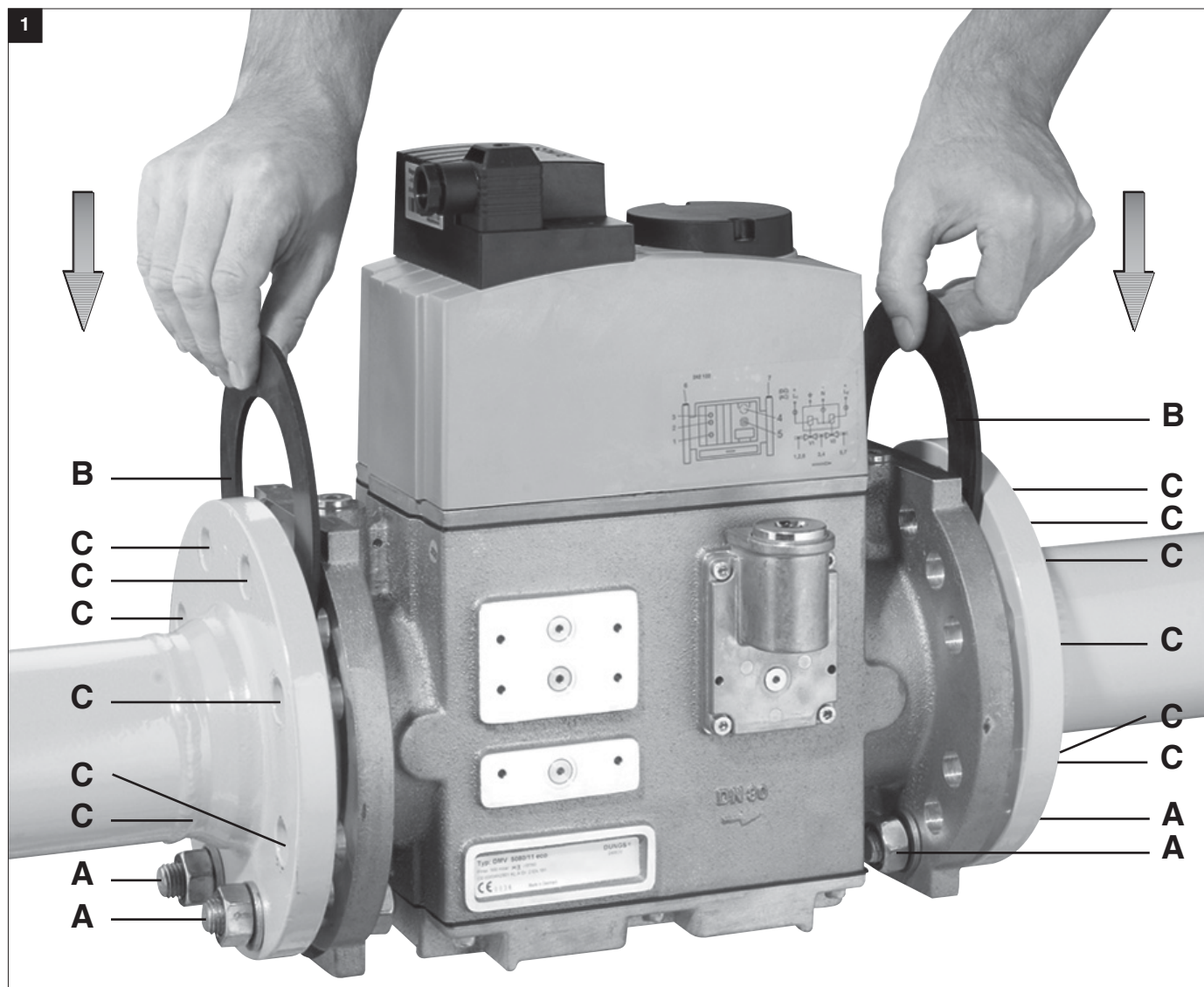

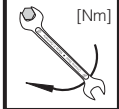

Макс. крутящие моменты / Трубопроводная арматура
max. kroučící momenty / příslušenství systému
Maks. momenty obrotowe/wyposażenie systemu
max. Tork değerleri / Sistem aksesuarı

	M4	M5	M6	M8	G1/8	G1/4	G1/2	G3/4
	2,5 Nm	5 Nm	7 Nm	15 Nm	2,5 Nm	7 Nm	10 Nm	15 Nm



Используйте специальные инструменты!
Používat vhodné nářadí!
Wykorzystać odpowiednie narzędzia!
Uygun alet kullanın!

Винты вкручивайте крестообразно!
Šrouby utahovat křížem!
Śruby dokręcać na krzyż!
Civataları çapraz sıralamaya göre sıkın!

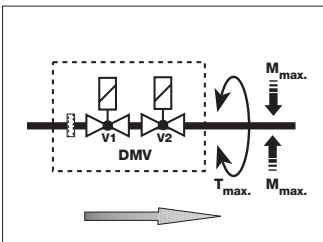

Узел запрещается использовать в качестве рычага.
Přístroj nesmí být používán jako páka!
Urządzenia nie używać w charakterze dźwigni.
Cihaz kol olarak kullanılmayacaktır.

DN	40	50	65	80	100	125	
M _{max.}	610	1100	1600	2400	5000	6000	[Nm] t ≤ 10 s
T _{max.}	200	250	325	400	400	400	[Nm] t ≤ 10 s

Соединение проводника заземления к кожуху клапана

Конструкция двойных электромагнитных клапанов предусматривает дополнительное соединение проводника заземления к кожуху клапана на входном фланце:

DMV... 5065-5125/11 eco
Сквозное отверстие ø 4,5 мм для вкручивания винтов M5

Проводник заземления соединять согласно местным инструкциям.

Připojení ochranného vodiče na pouzdro ventilu

Dvojité magnetické ventily jsou připraveny pro připojení dodatečného ochranného vodiče na vstupní přírubu pouzdra ventilu:

DMV... 5065-5125/11 eco
Otvor průchozího otvoru ø 4,5 mm pro šroub M5

Připojení ochranného vodiče se provádí podle místních předpisů.

Podłączenie przewodu ochronnego do korpusu zaworu

Zawory elektromagnetyczne podwójne są przygotowane do podłączenia dodatkowego przewodu ochronnego na kolnierzu wlotowym korpusu zaworu.

DMV... 5065-5125/11 eco
Otwór przelotowy ø 4,5 mm pod śrubę M5.

Podłączenie przewodu ochronnego należy przeprowadzić zgodnie z lokalnymi przepisami.

Ventil gövdesindeki toprak hattı

İkili manyetik ventil, iave bir toprak hattı ventil gövdesindeki giriş flanşına bağlanabilecek şekilde hazırlanmıştır.

DMV... 5065-5125/11 eco
M5 vida için delik ø 4,5 mm

Toprak hattı bağlantısı yerel yönetmeliklere göre yapılacaktır.

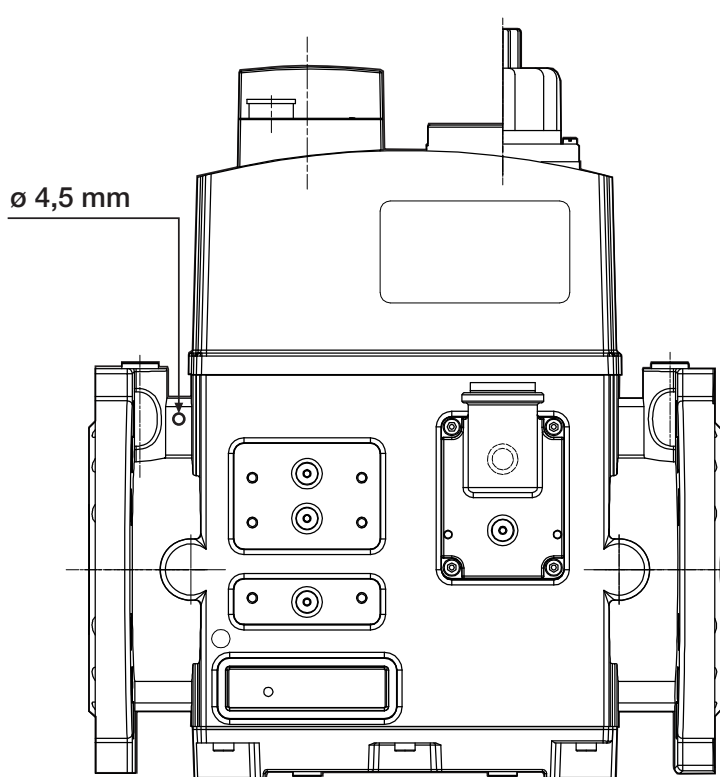
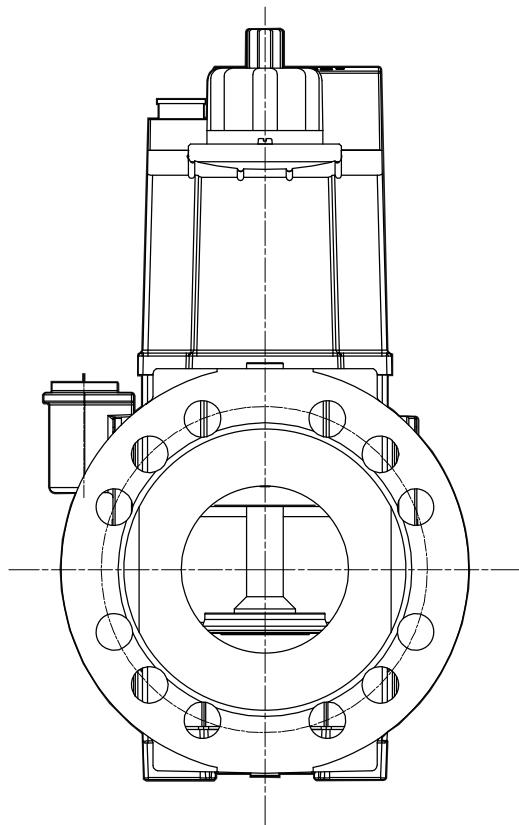

DMV-D / DMV-DLE eco
Регулировка главного потока

Регулировка главного потока производится на открытом клапане. Установку на клапане V1 выполнить во время рабочего режима. Регулярно контролировать заданные параметры. Минимальный заданный объемный поток:

$$\dot{V}_{\text{min. / mini.}} > 0.1 \times \dot{V}_{\text{max. / maxi.}}$$

DMV-D / DMV-DLE eco
Nastavení hlavního množství

Nastavení hlavního množství se provádí na otevřeném ventilu. Nastavení na ventilu V1 provést za provozu, nastavené hodnoty stále kontrolovat. Nejmenší nastavitelný objemový proud:

$$\dot{V}_{\text{min. / mini.}} > 0.1 \times \dot{V}_{\text{max. / maxi.}}$$

DMV-D / DMV-DLE eco
Regulacja strumienia głównego

Regulację strumienia głównego należy przeprowadzić na otwartym zaworze. Regulację zaworu V1 przeprowadzić w czasie eksploatacji, stale kontrolować ustawione wartości. Najmniejszy nastawiony strumień objętości:

$$\dot{V}_{\text{min. / mini.}} > 0.1 \times \dot{V}_{\text{max. / maxi.}}$$

DMV-D / DMV-DLE eco
Ana akış miktarı ayarı

Ana akış miktarı ayarı açık olan ventilde yapılır. V1 Ventilinde yapılacak ayar ventil çalışırken yapılacaktır. Ayar değerlerini sürekli olarak kontrol edin. Ayarlanabilir en küçük debi değeri:

$$\dot{V}_{\text{min. / mini.}} > 0.1 \times \dot{V}_{\text{max. / maxi.}}$$

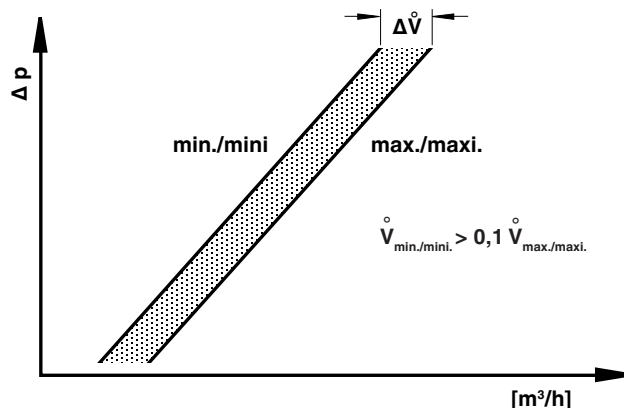
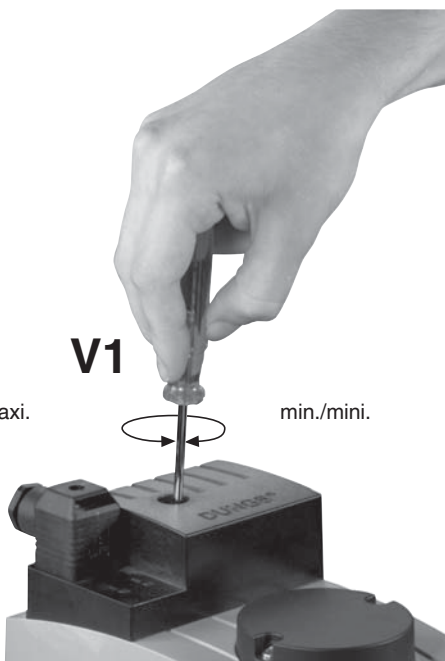
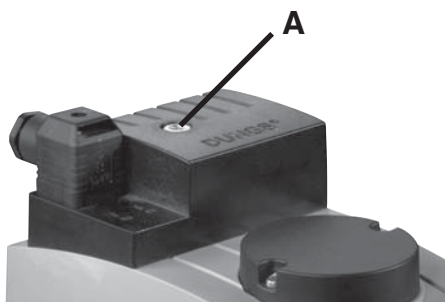

1. Выкрутить винт А.
2. Произвести настройку.
3. Снова вкрутить винт А.

1. Šroub A vyšroubovat.
2. Provést nastavení.
3. Šroub A zašroubovat.

1. Wykręcić śrubę A.
2. Wykonać ustawienie.
3. Wkręcić śrubę A.

1. Civatayı (A) çıkarınız.
2. Ayarları yapınız.
3. Civatayı (A) takınız.

DMV-DLE eco Настройка скоростного подъема $\dot{V}_{\text{старт}}$

Заводская настройка DMV-DLE: настройка скоростного подъема не произведена

1. Открутить регулировочный колпачок E гидравлического узла.
2. Регулировочный колпачок повернуть и использовать в качестве инструмента.
3. Поворачивая влево = возрастает скоростной подъем (+).

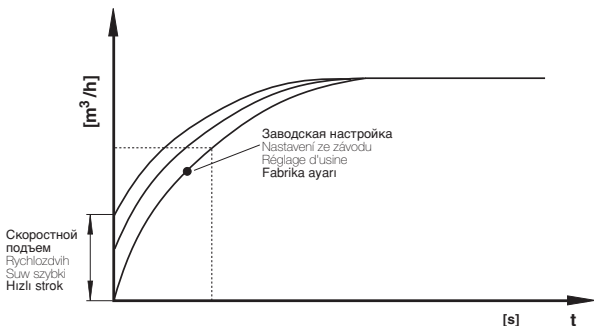

DMV-DLE eco Nastavení rychlozdvihu \dot{V}_{start}

Nastavení DMV-DLE ze závodu: rychlozdvih není nastaven.

1. Nastavovací čepičku E odšroubovat od hydrauliky.
2. Nastavovací čepičku obrátit a použít jako nářadí.
3. Otáčení doleva = zvětšení rychlozdvihu (+).

DMV - DLE eco Nastawienie suwu szybkiego \dot{V}_{start}

Nastawienie fabryczne DMV-DLE: suw szybki nie nastawiony

1. Wykręcić kapturek regulacyjny E z modułu hydraulicznego.
2. Odwrócić kapturek regulacyjny i wykorzystać w charakterze narzędzia.
3. Obrót w lewo = zwiększenie suwu szybkiego (+)

DMV - DLE eco Hızlı strok ayarı \dot{V}_{start}

Fabrika ayarı DMV - DLE: Hızlı strok ayarı yapılmamıştır

1. Ayar kapağını E hidrolik üniteden sökün.
2. Ayar kapağını döndürün ve alet olarak kullanın.
3. Kapağı sola döndürme = Hızlı stroğun büyütülmesi (+)

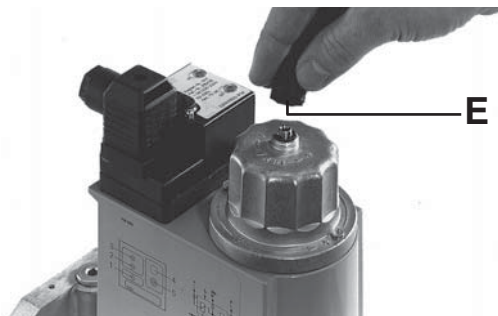

Замена диска для крепления магнита или гидравлического узла

1. Выключить установку.
2. Удалить с винта с потайной головкой A предохранительный лак.
3. Выкрутить винт с потайной головкой A.
4. Выкрутить винт с цилиндрической головкой B.
5. Заменить диск C или гидравлический узел D
6. Вновь вкрутить винты с потайной и цилиндрической головкой. Винт с потайной головкой закрутить так, чтобы гидравлический узел можно было еще поворачивать.
7. Покрыть винт с потайной головкой A предохранительным лаком.
8. Проверку на герметичность проводить на месте резьбовой пробки 3 $p_{\text{max.}} = 500$ мбар.
9. Провести контроль функционирования.
10. Включить установку.

Výměna talíře pro upevnění magnetu/ hydrauliky

1. Zařízení vypnout.
2. Odstranit pojistný lak ze záporného šroubu A.
3. Záporný šroub A vyšroubovat.
4. Šroub s válcovou hlavou B vyšroubovat.
5. Talíř C / hydrauliku D vyměnit
6. Záporný šroub a šroub s válcovou hlavou opět zašroubovat. Záporný šroub utáhnout pouze tak, aby mohlo být s hydraulikou ještě otáčeno.
7. Záporný šroub A přetřít pojistným lakem.
8. Zkouška těsnosti přes snímač tlaku: šroub uzavěru 3 $p_{\text{max.}} = 500$ mbar.
9. Provést funkční zkoušku.
10. Zařízení zapnout

Wymiana tarczy do zamocowania elektromagnesu/elementu hydraulicznego

1. Wyłączyć instalację.
2. Usunąć lak zabezpieczający śrubę z łbem wpuszczanym A.
3. Wykręcić śrubę z łbem wpuszczanym A.
4. Wykręcić śrubę z łbem walcowym B.
5. Wymienić tarczę C / element hydrauliczny D.
6. Wkręcić z powrotem śrubę z łbem wpuszczanym i walcowym. Śrubę z łbem wpuszczanym dokręcić tylko na tyle, aby można było jeszcze obrócić element hydrauliczny.
7. Pomalować śrubę z łbem wpuszczanym A lakiem zabezpieczającym.
8. Próba szczelności za pomocą punktu pomiaru ciśnienia na korku gwintowanym 3 $p_{\text{max.}} = 500$ mbar.
9. Przeprowadzić próbę działania.
10. Włączyć instalację

Manyetik sabitleme tablasının/ Hidroliğin değiştirilmesi

1. Sistem kapatılmalıdır.
2. Gömme başlı cıvatanın A üzerindeki emniyet boyası giderilmelidir.
3. Gömme başlı cıvata A çıkarılmalıdır.
4. Silindirik başlı cıvata B çıkarılmalıdır.
5. Tabla C / Hidrolik D değiştirilmelidir.
6. Gömme ve silindirik başlı cıvata tekrar yerine takılmalıdır. Gömme başlı cıvata sadece hidrolik ünite daha çevrilebilecek durumda kalacak kadar sıkılmalıdır.
7. Gömme başlı cıvata A üzerine emniyet boyası sürülmelidir.
8. Basınç çıkışı kapak cıvatası 3 üzerinden sızdırmazlık kontrolü $p_{\text{max.}} = 500$ mbar.
9. Fonksiyon kontrolü yapılmalıdır.
10. İstem açılmalı, yani devreye sokulmalıdır.

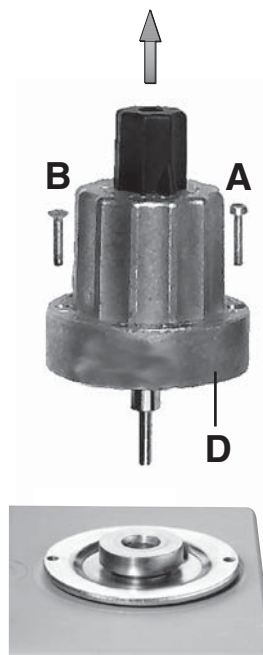
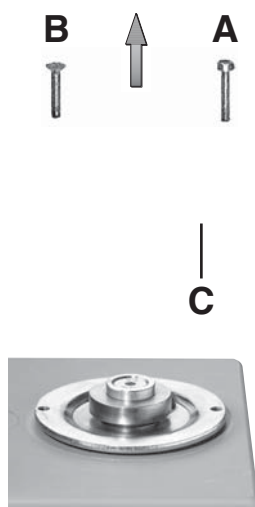

Конструкция с диском для крепления соленоида DMV.../11 eco, DMV-D.../11 eco или гидравлическим узлом DMV-DLE.../11 eco

Provedení s talířem pro upevnění magnetu DMV.../11 eco, DMV-D.../11 eco nebo hydrauliky DMV-DLE.../11 eco

Wykonanie z tarczą mocowania elektromagnesu DMV.../11 eco, DMV-D.../11 eco lub modułem hydraulicznym DMV-DLE.../11 eco

DMV.../11 eco, DMV-D.../11 eco Mıknatıs bađlama diskli veya DMV-DLE.../11 eco hidrolikli versiyonlar

1. Вынуть диск, как описано на стр. 7 в пунктах 1-5 раздела "Замена диска для крепления соленоида / гидравлического узла".

1. Talíř odstranit podle popisu na straně 7 „Výměna talíře pro upevnění magnetu / hydrauliky“, bod 1 - 5.

1. Usunąć tarczę w sposób opisany na stronie 7, punkty 1 - 5, "Wymiana tarczy mocowania elektromagnesu / modułu hydraulicznego".

1. Sayfa 7'da „Mıknatıs bađlama diskli veya hidrolik ünitesinin deđiřtirilmesi“ bölümünde 1-5 nolu maddelerde açıklanmış gibi hidrolik ünitesi / ayar diskini sökün.

2. Заменить соленоид. **Соблюдать № соленоида и напряжение!**

2. Magnet vyměnit. **Zohlednit číslo magnetu a napětí!**

2. Wymienić elektromagnes. **Zastosować elektomagnes o właściwym numerze i napięciu!**

2. Mıknatıs deđiřtirin. **Mıknatıs Nr. ve gerilim deđerine dikkat edin!**

3. Смонтировать снова гидравлический узел или диск, как описано на стр. 7 в пунктах 6 - 10 раздела "Замена диска для крепления соленоида / гидравлического узла".

3. Hydrauliku resp. nastavovací talíř namontovat podle popisu na straně 7 „Výměna talíře pro upevnění magnetu / hydrauliky“, bod 6 - 10.

3. Na powrót zamontować moduł hydrauliczny lub tarczę regulacyjną w sposób opisany na stronie 7, punkty 6 - 10, "Wymiana tarczy mocowania elektromagnesu / modułu hydraulicznego".

3. Sayfa 7'da „Mıknatıs bađlama diskli veya hidrolik ünitesinin deđiřtirilmesi“ bölümünde 6-10 nolu maddelerde açıklanmış gibi hidrolik ünitesi / ayar diskini tekrar takın.

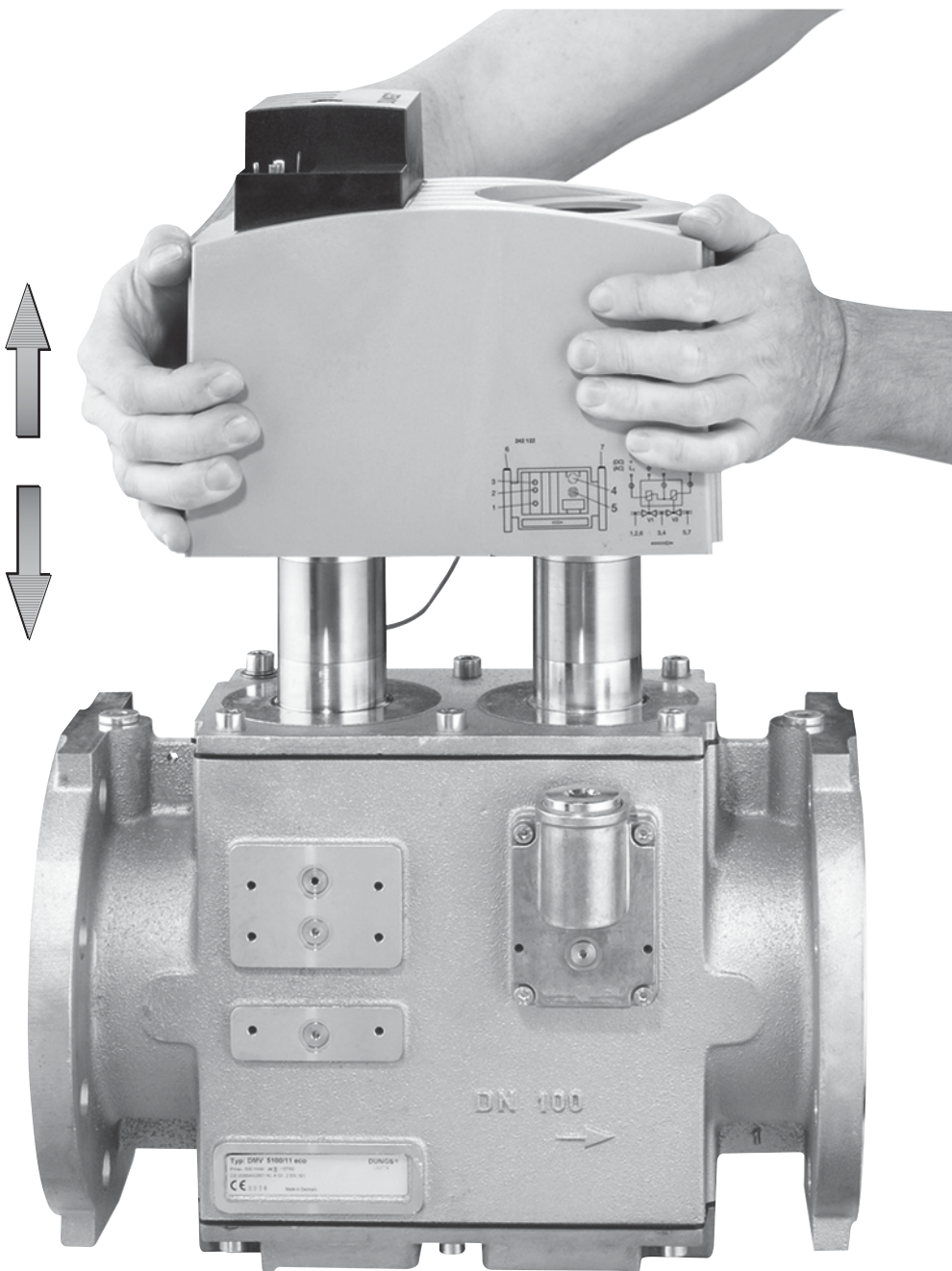

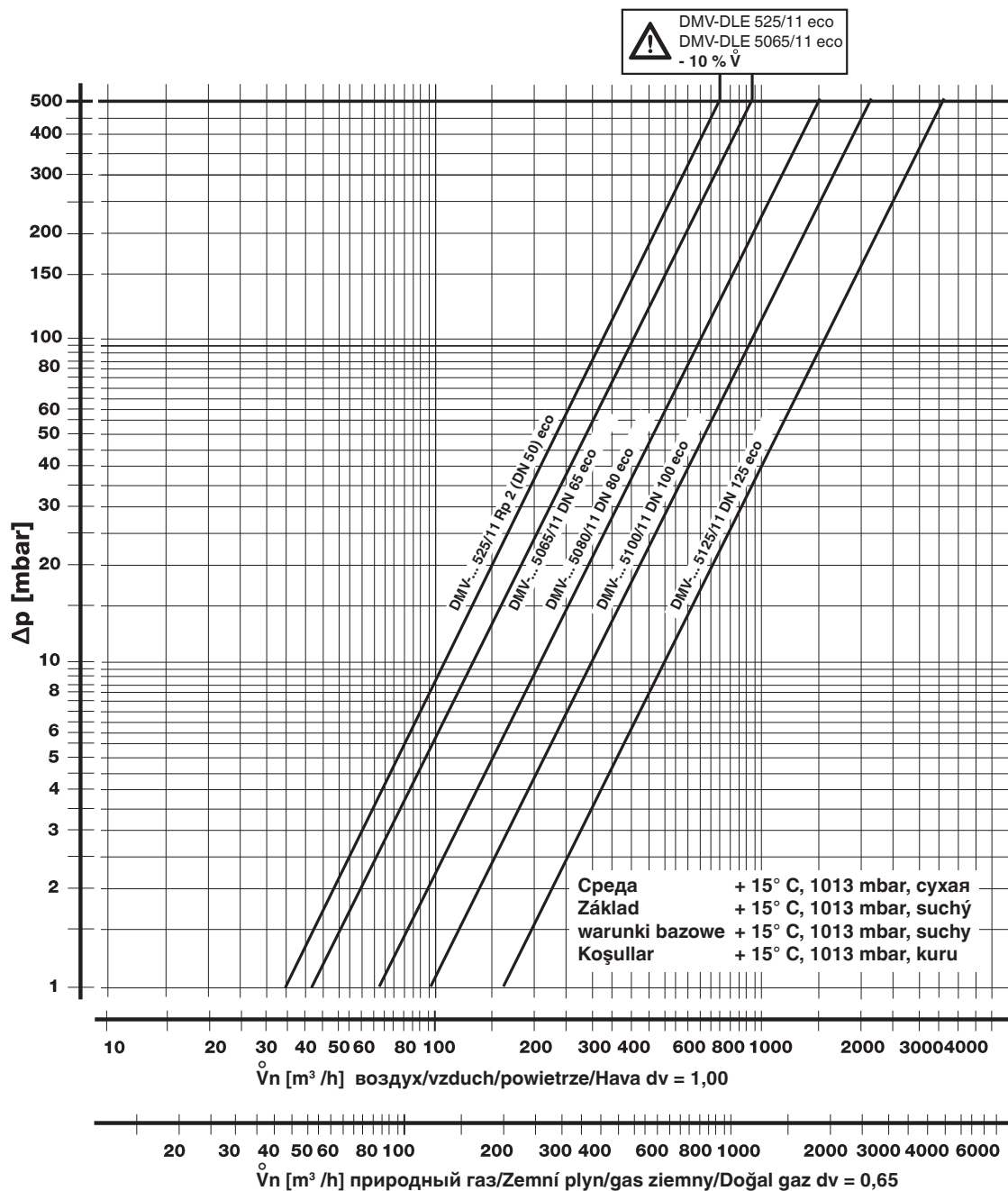

$$\dot{V}_{\text{применяемый газ/пoužitý plyn/stosowany gaz/kullanılan gaz}} = \dot{V}_{\text{воздух/vzduch/powietrze/Hava}} \times f$$

f =

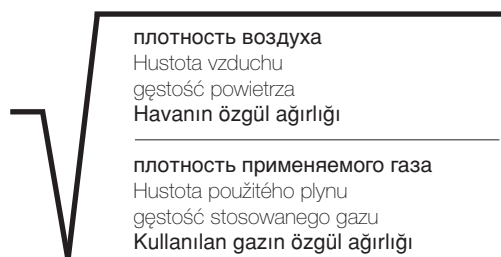

Вид газа Druh plynu Rodzaj gazu Газ cinsi	Плотность Hustota Gęstość Özgül ağırlığı [kg/m³]	dv	f
природный газ/Zemní plyn/ gaz ziemny/Doğal gaz	0.81	0.65	1.24
Городской газ/Svitíplyn/ Газ miejski/Hava gazı	0.58	0.47	1.46
Сжиженный газ/Kapalný plyn/ Газ plynny/LPG (sıvı gaz)	2.08	1.67	0.77
воздух/vzduch/ powietrze/Hava	1.24	1.00	1.00

Запасные части/ Оснастка Náhradní díly /příslušenství Części zamienne/osprzęt Yedek parçalar / Aksesuar	Заказной № Objednávací číslo Nr zamów. Sipariş Numarası
Резьбовая пробка с уплотнительным кольцом Šroub uzávěru s těsnicím kroužkem Śruba zamykająca z pierścieniem uszczelniającym Contalı kapak civatası G 1/8 G 1/4 G 1/2 G 3/4	219 002 087 858 219 003 219 004
Грязеуловитель, с сеткой Lapač nečistot, síto Oddzielacz zanieczyszczeń, sitko Pislik tutucu, elek Rp2 (DN 50) DN 65 DN 80 DN 100 DN 125	по запросу/na dotaz/na zapytanie/istek üzerinde 231 595 231 596 231 597 231 598
Боковая крышка, в комплекте Sada: víko, boční Zestaw: pokrywka boczna Yan kapak seti DN 40 - DN 125	219 005
Фланец для запальной свечи G 3/4, в комплекте Sada: příruba zapalovacího plynu G 3/4 Zestaw: kołnierz dla gazu zapłonowego G 3/4 Ateşleme gazı flanş G3/4 seti	219 006
Гидравлический тормоз Hydraulická brzda Hamulec hydrauliczny Hidrolik freni Rp2 (DN 50) DN 65 - DN 80 DN 100 - DN 125	по запросу na dotaz na zapytanie istek üzerinde
Штепсельная розетка, черная Svorkovnice, černá Puszka instalacyjna, czarna Kablo soketi, siyah GDMW, 3 pol. + E	210 319
Фланцевые уплотнители Těsnění pro příruby Uszczelki do kołnierzy Flanş contaları Rp2 (DN 50) DN 65 DN 80 DN 100 DN 125	2 штуки/комплект 2 kusy/sada 2 szt./zestaw 2 adet/set 231 574 231 603 231 604 231 605 231 606
Комплект шпилек Sada závrtných šroubů Zestaw śrub dwustronnych Pim civatası seti M16 x 65 (DN 65 - DN 100) M16 x 75 (DN125)	4 штуки/комплект 4 kusy/sada 4 szt./zestaw 4 adet/set 230 424 230 430

Запасные части/ Оснастка Náhradní díly /příslušenství Części zamienne/osprzęt Yedek parçalar / Aksesuar	Заказной № Objednávací číslo Nr zamów. Sipariş Numarası
Измерительный патрубок с уплотнительным кольцом Měřicí nástavec s těsnicím kroužkem Króciec pomiarowy z pierścieniem uszczelniającym Ölçüm nipeli conta ile G 1/8 G 1/4	5штуки/комплект 5 kusy/sada 5 szt./zestaw 5 adet/set 230 397 230 398
Запасной соленоид Náhradní magnet Wymienny elektromagnes Yedek mıknatıs DMV-... 525/11 eco DMV-... 5065/11 eco DMV-... 5080/11 eco DMV-... 5100/11 eco DMV-... 5125/11 eco	по запросу na dotaz na zapytanie istek üzerinde
Резьбовая пробка, плоская с уплотнительным кольцом Šroub uzávěru, plochý s O-kroužkem Śruba zamykająca płaska z pierścieniem uszczelniającym typu O-ring Yassı kapak civatası, O-Halkası ile G 1/8	5 штуки/комплект 5 kusy/sada 5 szt./zestaw 5 adet/set 230 432
Диск для крепления соленоида Talíř pro upevnění magnetu Tarcza mocowania elektromagnesu Mıknatıs bağlama diskı DMV-... 525/11 eco DMV-... 5065/11 eco DMV-... 5080/11 eco DMV-... 5100/11 eco DMV-... 5125/11 eco	231 592 231 592 231 612 231 613 231 613
Вставная шайба Zasunovací kotouč Podkładka wtykowa Geçmeli disk DMV-... 525/11 eco DMV-... 5065/11 eco DMV-... 5080/11 eco DMV-... 5100/11 eco DMV-... 5125/11 eco	231 563 231 563 231 564 231 787 231 787



Проводить работы на двойном электромагнитном клапане разрешается только квалифицированному персоналу.

Práce na dvojitým magnetickým ventilu smějí být prováděny pouze odborným personálem.

Prace w obrębie zaworu elektromagnetycznego podwójnego mogą być wykonywane wyłącznie przez fachowców.

İkili manyetik ventilde yapılması gereken işlemler sadece yetkili servis elemanları tarafından yapılmalıdır.

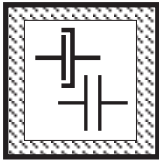

Предохраняйте поверхности фланцев от повреждений. Винты вкручивайте крестообразно.

Chránit přírubové plochy. Šrouby utahovat křížem.

Chronić powierzchnie kołnierzy. Śruby dokręcać na krzyż.

Flaş yüzeylerini koruyunuz. Civataları karşılıklı (çapraz) olarak sıkınız.

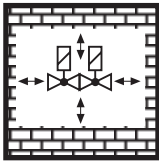

Не допускается прямой контакт между двойным электромагнитным клапаном и кирпичными, бетонными стенами, полом.

Přímý kontakt mezi dvojitým magnetickým ventilem a tvrdnocím zdivem, betonovými stěnami, podlahou není přípustný.

Bezpośredni kontakt zaworu elektromagnetycznego podwójnego z murami, ścianami betonowymi i podłożem jest niedopuszczalny.

İkili manyetik ventil ile sertleşmiş (kurumuş) duvar, beton duvarlar ve zemin arasında doğrudan temas olması yasaktır.

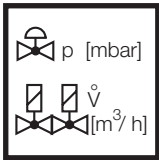

Установка номинальной мощности или заданного давления должна производиться исключительно на регуляторе давления газа. Дросселирование, зависящее от мощности, проводится через двойной электромагнитный клапан.

Jmenovitý výkon resp. požadované hodnoty tlaku zásadně nastavit na regulačním přístroji tlaku plynu. Výkonnostně specifické škrcení přes dvojitý magnetický ventil.

Przepływ znamionowy lub wartości zadane ciśnienia należy z zasady nastawić na regulatorze ciśnienia gazu. Dławienie dla uzyskania wymaganej wartości przepływu należy zapewnić poprzez podwójny zawór elektromagnetyczny.

Nominal güç veya basınç itibari değerleri genel olarak gaz basıncı ayar cihazında ayarlanmalıdır. Güce bağlı özel kısma işlemi ikili manyetik ventil üzerinden yapılmalıdır.

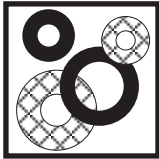

После проведения замены деталей провести проверку на безупречное состояние уплотнителей.

Při výměně součástí používat nezávadná těsnění.

Po demontażu części i dokonaniu zmian montażowych należy z zasady wykorzystać nowe uszczelki.

Parça değiştirirken / söküp takarken genel olarak yeni contalar kullanınız.

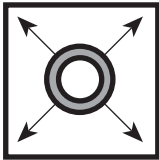

При проведении проверки трубопровода на герметичность шаровой кран перед арматурой /DMV следует закрутить.

Zkouška těsnosti potrubí: kulový kohout před armaturami / DMV zavřít.

Kontrola szczelności rurociągu: zamknąć zawór kulowy leżący przed armaturami/DMV.

Boru hatlarının sızdırmazlığının kontrolü: Armatürlerden / ikili manyetik ventilden (DMV) önceki yuvalık (küresel) vanayı kapatınız.



После завершения работ на двойном электромагнитном клапане провести проверку на герметичность и правильность функционирования.

Po ukončení prací na dvojitým magnetickým ventilu: provést zkoušku těsnosti a funkční zkoušku.

Po zakończeniu prac w obrębie zaworu elektromagnetycznego podwójnego należy przeprowadzić kontrolę szczelności i działania.

İkili manyetik ventildeki çalışmalardan sonra: Sızdırmazlık ve fonksiyon kontrolü yapınız.



Запрещается проведение работ, если блок находится под газовым давлением или напряжением. Избегайте открытого огня. Соблюдайте инструкции государственных ведомств.

Nikdy neprovádět práce tehdy, když je zařízení pod tlakem plynu nebo pod napětím. Nepřibližovat se s otevřeným ohněm. Dodržovat místní předpisy.

Nigdy nie podejmować czynności roboczych przy utrzymaniu ciśnienia gazu lub przy doprowadzeniu napięcia. Unikać otwartych źródeł ognia. Przestrzegać przepisów bhp.

Gaz basıncı veya elektrik gerilimi mevcutken katiyen sistemde herhangi bir çalışma (bakım / onarım / değiştirme vs.) yapmayınız. Açık ateş bulundurmayınız. Kanuni yönetmeliklere uyunuz.



При несоблюдении указаний может быть нанесен физический или материальный ущерб.

Při nedodržování pokynů jsou možné následné škody na zdraví nebo věčné škody.

Nie przestrzeganie wskazówek postępowania może być przyczyną szkód osobowych i rzeczowych.

Verilen bilgi ve talimatlara uyulmazsa, can ve mal kaybı veya hasar söz konusudur.

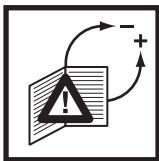

Все установки и параметры настройки осуществляются только в соответствии с руководством по эксплуатации производителя котла / горелки.

Veškeré hodnoty a parametry musí být nastaveny v souladu s provozní příručkou vydanou výrobcem kotle/hořáku.

Wszystkie ustawienia i wartości nastawcze należy realizować zgodnie z instrukcją obsługi producenta kotła / palnika.

Tüm ayarları ve ayar parametrelerini kazan/fırın imalatçısının işletme kılavuzu ile uyumlu olarak yapınız.



Согласно директивам об оборудовании, работающем под давлением (PED), и директиве об общей энергетической эффективности сооружений (EPBD) необходима регулярная проверка нагревательных установок с целью длительного поддержания их высокой производительности и сведения к минимуму загрязнения окружающей среды. По истечении их срока службы следует производить замену компонентов, обеспечивающих безопасность работы. Эта рекомендация касается только нагревательных установок, а не случаев тепловой обработки. DUNGS рекомендует замену согласно данным из следующей таблицы:

Směrnice pro tlaková zařízení (PED) a směrnice o energetické náročnosti budov (EPBD) požadují pravidelnou prohlídku topných zařízení kvůli zajištění dlouhodobého vysokého stupně využití a tím nižší zátěže pro životní prostředí.
Existuje nezbytnost výměny komponent, relevantních pro bezpečnost, po dosažení doby jejich životnosti. Toto doporučení platí pouze pro topná zařízení a ne pro aplikace termoprocesu. DUNGS doporučuje výměnu podle následující tabulky:

Dyrektywa w sprawie urządzeń ciśnieniowych (PED) oraz dyrektywa dotycząca efektywności energetycznej budynku (EPBD) nakłada obowiązki regularnej kontroli urządzeń grzewczych, w celu zapewnienia ich długotrwałego, wysokiego stopnia wykorzystania i jednocześnie minimalnego obciążenia dla środowiska. Po przekroczeniu okresu użytkowania istnieje konieczność wymiany elementów istotnych dla bezpieczeństwa. Niniejsze zalecenie obowiązuje tylko dla urządzeń grzewczych, a nie dla zastosowań procesów termicznych. DUNGS zaleca wymianę zgodnie z niżej przedstawioną tabelą:

Basınçlı cihaz yönetmeliği (PED) ve binaların toplam enerji verimliliği ile ilgili yönetmelik (EPBD), kalorifer tesislerinin uzun süre yüksek randımanla çalışmasının ve çevreye mümkün olduğu kadar az zarar vermesinin sağlanması için muntazam aralıklarla denetlenmesini gerekli kılmaktadır. **Güvenlik açısından önemli parçaların, öngörülmuş azami kullanma süreleri sona erince değiştirilmesi gereklidir. Bu öneri sadece kalorifer tesisleri için geçerlidir, termoproses uygulamaları için değil. DUNGS, aşağıdaki tabloya göre değiştirme işlemi yapılmasını önerir:**

Компоненты, отвечающие за безопасность Komponenta, relevantní pro bezpečnost Elementy istotne dla bezpieczeństwa Güvenlik açısından önemli parçalar	СРОК СЛУЖБЫ DUNGS рекомендует производить замену после: ŽIVOTNOST DUNGS doporučuje výměnu po: OKRES UŽYTKOVANIA DUNGS zaleca wymianę po: AZAMI KULLANMA SÜRESİ DUNGS, aşağıdaki süreden sonra değiştirilmesini öneriyor:	Цикл переключения Spojovací cykly Cykle łączeniowe Devreleme sıklığı
Системы испытания клапанов / Systémy zkoušení ventilu Systemy kontroli zaworów / Valf test sistemleri	10 лет/letech/lat/yıl	250.000
Реле давления / Hlídač tlaku / Czujnik ciśnieniowy / Presostat	10 лет/letech/lat/yıl	N/A
Устройство управления подачей топлива с детектором пламени Řízení topení s čidlem plamene Ukł. zarządzania spalaniem i detektor zaniku płomienia Alev denetleyicili ateşleme idarecisi	10 лет/letech/lat/yıl	250.000
УФ датчик пламени / UV čidlo plamene Czujnik zaniku płomienia UV / UV alev sezicisi	10.000 h Кол-во часов работы / Provozní hodiny Godziny pracy / İşletme saatleri	
Регуляторы давления газа / Regulátory tlaku plynu Regulatory ciśnienia gazu / Gaz basıncı ayar cihazları	15 лет/letech/lat/yıl	N/A
Газовый клапан с системой испытания клапанов / Plynový ventil se systémem zkoušení ventilu / Zawór gazowy z systemem kontroli zaworu / Valf test sistemli gaz valfi	с учетом известной ошибки / po identyfikowanej chybě po rozpoznaniu awarii / hata tespitinden sonra	
Газовый клапан без системы испытания клапанов* / Plynový ventil bez systému zkoušení ventilu* / Zawór gazowy bez systemu kontroli zaworu* / Valf test systemsiz gaz valfi *	10 лет/letech/lat/yıl	250.000
Реле мин. давления газа / Hlídač min. tlaku plynu Czujnik minimalnego ciśnienia gazu / Asg. gaz presostati	10 лет/letech/lat/yıl	N/A
Предохранитель отдувщя клапан / Bezpečnostní odfukovací ventil Spustový zawór bezpieczeństwa / Güvenlik için tahliye valfi	10 лет/letech/lat/yıl	N/A
Система соединения газа с воздухом / Systémy směsi plynového paliva a vzduchu / Systemy zespolone gazowo-powietrzne / Gaz-Hava kombine sistemleri	10 лет/letech/lat/yıl	N/A
* Газы семейств I, II, III / Rodiny plynů I, II, III * Rodzaje gazu I, II, III	N/A не применимо / není možné použít brak możliwości zastosowania / kullanılamaz	

Фирма сохраняет за собой право на изменения, проводимые в процессе технического совершенствования. / Změny, které slouží technickému pokroku, vyhrazeny. / Zmiany podyktowane potrzebami postępu technicznego zastrzeżone. / Teknik gelişme ve geliştirme açısından yararlı olabilecek değişiklikler yapma hakkı saklıdır.

Администрация и
производство
Administracje a provoz
Adres zarządu i zakładu
idare ve işletme

Karl Dungs GmbH & Co. KG
Siemensstr. 6-10
D-73660 Urbach, Germany
Telefon +49 (0)7181-804-0
Telefax +49 (0)7181-804-166

Почтовый адрес
Korespondenční adresa
Adres korespondencyjny
Yazışma adresi

Karl Dungs GmbH & Co. KG
Postfach 12 29
D-73602 Schorndorf
e-mail info@dungs.com
Internet www.dungs.com