

DAIKIN

INVERTER

DAIKIN ROOM AIR CONDITIONER

Operation Manual

MODELS FTXR28EV1B9

FTXR42EV1B9

FTXR50EV1B9

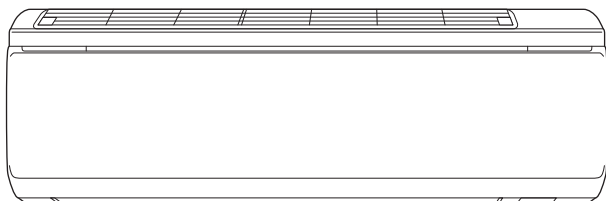

English

Deutsch

Français

Nederlands

Español

Italiano

Ελληνικά

Portugues

Русский

Türkçe

СОДЕРЖАНИЕ

ПРОЧИТЕ ПЕРЕД НАЧАЛОМ ЭКСПЛУАТАЦИИ

Меры по обеспечению безопасности	2
Наименования деталей	3
Подготовка к работе.....	5

ЭКСПЛУАТАЦИЯ

Режим ОХЛАЖДЕНИЕ · ОСУШЕНИЕ “SARARA”	7
Режим НАГРЕВ · УВЛАЖНЕНИЕ “URURU”	8
Режим АВТО	9
Режим УВЛАЖНЕНИЕ	9
РЕГУЛИРОВКА НАПРАВЛЕНИЯ ВОЗДУШНОГО ПОТОКА · КОМФОРТНЫЙ ВОЗДУШНЫЙ ПОТОК · ПРОХЛАДНЫЙ БРИЗ · СКОРОСТЬ ВОЗДУШНОГО ПОТОКА.....	10
Режим ОЧИСТКА ВОЗДУХА СТРИМЕРОМ МГНОВЕННОГО РАЗРЯДА · ПРИТОЧНАЯ ВЕНТИЛЯЦИЯ СВЕЖЕГО ВОЗДУХА	11
ВЕНТИЛЯЦИЯ В ОТСУТСТВИЕ ЛЮДЕЙ В ПОМЕЩЕНИИ.....	11
Режим ТАЙМЕР	12
Режим КОМФОРТНЫЙ СОН.....	13
Режим МОЩНЫЙ	13
НАЧАЛЬНАЯ УСТАНОВКА.....	14
Режим ЗАЩИТА ОТ ПЛЕСЕНИ	15
Режим БЫСТРОЕ УСТРАНЕНИЕ ПЛЕСЕНИ.....	16
ИНФОРМАЦИОННЫЙ ДИСПЛЕЙ	16

ОСТОРОЖНО

Уход и очистка.....	17
---------------------	----

ПОИСК НЕИСПРАВНОСТЕЙ

Поиск неисправностей	25
----------------------------	----

Меры по обеспечению безопасности

- Храните данное руководство в легко доступном для оператора месте.
- Перед включением блока в работу внимательно прочтите данное руководство.
- В целях безопасности оператору следует внимательно ознакомиться с указанными ниже мерами предосторожности.
- В данном руководстве меры предосторожности подразделяются на ПРЕДУПРЕЖДЕНИЕ и ПРЕДОСТЕРЕЖЕНИЕ. Следите за соблюдением всех указанных мер предосторожности: все они важны для обеспечения безопасности.

⚠ ПРЕДУПРЕЖДЕНИЕ Если проигнорировать точное соблюдение данных инструкций, блок может явиться причиной повреждения имущества, травм или гибели персонала.

⚠ ПРЕДОСТЕРЕЖЕНИЕ Если проигнорировать точное соблюдение данных инструкций, блок может явиться причиной незначительного или заметного повреждения имущества либо травм персонала.

⊘ Не допускается ни при каких обстоятельствах. **⚠** Внимательно соблюдайте инструкции. **⚡** Кондиционер необходимо заземлять.

⊘ Ни в коем случае не допускайте увлажнения кондиционера (включая дистанционный блок управления). **⊘** Ни в коем случае не прикасайтесь к кондиционеру (включая дистанционный блок управления) влажными руками.

⚠ ПРЕДУПРЕЖДЕНИЕ

- Во избежание возникновения пожара, взрыва или повреждений не эксплуатируйте блок при обнаружении поблизости от него вредных веществ, включая воспламеняемые или коррозионные газы.
- Длительное нахождение под воздействием прямого потока воздуха может нанести ущерб здоровью.
- Не следует вставлять палец и помещать стержень или другие предметы в отверстие для впуска или выпуска воздуха. Поскольку вентилятор вращается с высокой скоростью, он может явиться источником травмы.
- Не пытайтесь самостоятельно ремонтировать, перемещать, модифицировать или заново устанавливать кондиционер. Ошибочные операции могут привести к поражению электрическим током, пожару и т.п.
- По вопросам ремонта и перестановки обращайтесь за инструкциями и информацией к своему дилеру Daikin.
- Не вставляйте пальцы, шесты или другие предметы в подвижные части лицевой панели или воздуховыпускной панели.



- Используемый в кондиционере хладагент является безопасным. Хотя утечки не допускаются, в случаях вызываемой какой-либо причиной утечки хладагента в помещении необходимо полностью исключить его контакт с любым открытым пламенем, например, пламенем газовых горелок, керосиновых нагревателей или с горючим газом.



- Если кондиционер не обеспечивает соответствующее охлаждение (или нагрев), это может означать утечку хладагента; обратитесь к своему дилеру.
- При выполнении ремонтных операций, сопутствующих добавлению хладагента, проконтролируйте характер ремонта с привлечением наших специалистов по сервисному обслуживанию.
- Не пытайтесь самостоятельно устанавливать кондиционер. Ошибки в работе могут привести к утечке воды, вызвать поражение электрическим током или явиться причиной пожара. По монтажу консультируйтесь со своим дилером или с квалифицированным специалистом.
- Во избежание поражения электрическим током, возникновения пожара или получения травмы, если вы обнаружили любые аномалии типа дыма или огня, прекратите работу и отключите питание. Обратитесь за инструкциями к своему дилеру.
- В зависимости от условий окружающей среды может понадобиться установка выключателя тока утечки на землю. Отсутствие выключателя тока утечки на землю может привести к поражению электрическим током или пожару.

- Кондиционер должен быть заземлен. Несоответствующее заземление может привести к поражению электрическим током. Не присоединяйте заземляющий провод к газовым, водопроводным трубам, молниеотводу или проводу телефонного заземления.



⚠ ПРЕДОСТЕРЕЖЕНИЕ

- Во избежание ухудшений качества не используйте кондиционер для охлаждения прецизионных приборов, продуктов питания, растений, животных или произведений искусства.
- Не допускайте действия воздушного потока на малолетних детей, животных или на растения.
- Не располагайте бытовые приборы с открытым пламенем в местах распространения воздушного потока из блока или под комнатным блоком. Это может привести к неполному сгоранию или вызвать деформацию блока вследствие нагрева.
- Следите за беспрепятственным прохождением воздуха через впускное и выпускное отверстия. Затрудненное прохождение воздуха чревато пониженным качеством работы или нарушением функционирования.
- Нельзя садиться или взгромоздиться на наружный блок. Во избежание травм не кладите на блок никакие предметы и не снимайте защитное ограждение вентилятора.
- Не помещайте под наружный или комнатный блок никакие предметы, требующие защиты от влаги. При определенных условиях возможна конденсация содержащейся в воздухе влаги с последующим вытеканием из блока.
- После длительного использования проконтролируйте отсутствие повреждений на подставке и арматуре блока.
- Не прикасайтесь к воздухоприемнику и к алюминиевым пластинам наружного блока. Это может привести к травмам.
- Устройство не предназначено для использования маленькими детьми или слабыми людьми без наблюдения.
- За маленькими детьми необходимо следить, чтобы они не играли с устройством.



- Если кондиционер используется вместе с оборудованием, содержащим горелку, следите за надлежащим проветриванием помещения во избежание кислородной недостаточности.
- Перед очисткой обязательно прекратите работу и отключите питание с помощью выключателя или путем отсоединения питающего шнура.
- Не подключайте кондиционер к источнику питания, отличному от указанного в требованиях. Это может вызвать неисправность или привести к пожару.
- Подсоедините дренажный шланг для обеспечения равномерного дренажа. Неполный дренаж может привести к пропитыванию влагой здания, мебели и т.п.
- Не размещайте предметы в непосредственной близости от наружного блока и не позволяйте листьям и другому мусору скапливаться вокруг блока. Листья являются рассадником мелких животных, которые могут проникнуть в блок. Оказавшись в блоке, такие животные могут вызвать сбои в его работе, задымление или возгорание при вступлении в контакт с электрическими деталями.



- Нельзя работать с кондиционером влажными руками.



- Не допускайте попадания на комнатный блок слишком большого количества воды и используйте для его промывки слегка смоченную материю.
- Не ставьте на блок сверху предметы типа сосудов с водой. Вода может попасть вовнутрь блока и привести к нарушению электрической изоляции, что чревато поражением электрическим током.



Место для установки.

- При необходимости установки кондиционера в указанных ниже условиях окружающей среды консультируйтесь с дилером.
 - Места с запыленной средой, с наличием пара или сажи.
 - Пропитанная солью среда, например, на морском побережье.
 - Места с наличием газа серной кислоты, например, вблизи горячих источников.
 - Места с возможностью занесения наружного блока снегом.
- Необходимо обеспечить слив дренажных вод из наружного блока в место с хорошим дренажом.

Помните о своих соседях, которым могут мешать создаваемые шумы.

- Для монтажа выбирайте место в расчете на выполнение указанных ниже требований.

- Опора должна быть достаточно прочной для выдерживания веса блока и не должна распространять вибрацию или рабочие шумы.
- При установке в этом месте создаваемый наружным блоком поток воздуха или генерируемый им рабочий шум не должны мешать соседям.

Работа с электрической цепью.

- Для подачи питания в кондиционер необходимо использовать отдельный источник питания.

Перестановка системы.

- Для перестановки кондиционера требуются специальные знания и опыт. При необходимости перестановки вследствие переезда или реконструирования обращайтесь к дилеру.

Наименования деталей

■ Комнатный Блок

1. Блок стримера: (стр. 20-22.)
2. Дезодорирующий фильтр для стримера (Черный)
3. Отверстие впуска воздуха
4. Лицевая панель
5. Верхняя панель
6. Воздушный фильтр (Светло-голубой): (стр. 19.)
7. Титан-апатитовый фотокаталитический воздухоочистительный фильтр (Черный): (стр. 20-22.)
8. Фильтр для приточного воздуха (Желтый): (стр. 23.)
9. Горизонтальные жалюзи: (стр. 10.)
10. Вертикальные жалюзи:
 - В отверстии выпуска воздуха. (стр. 10.)
11. Отверстие выпуска воздуха
12. Датчик влажности в помещении:
 - Контроль влажности воздуха около комнатного блока.
13. Датчик температуры в помещении:
 - Контроль температуры воздуха около комнатного блока.
14. Дисплей
15. Выключатель ВКЛ/ВЫКЛ комнатного блока:
 - Для начала работы нажмите данный выключатель один раз. Для выключения нажмите его еще раз.
16. Разноцветная лампа индикации:
 - Цвет лампы изменяется в зависимости от режима работы.
 - НАГРЕВ Красный
 - УВЛАЖНЕНИЕ "URURU" / ВЛАЖНЫЙ НАГРЕВ Оранжевый
 - ОХЛАЖДЕНИЕ Зеленый
 - ОСУШЕНИЕ "SARARA" / СУХОЕ ОХЛАЖДЕНИЕ Желтый
 - Цвет лампы также изменяется в соответствии с дополнительными функциями.
 - ОЧИСТКА ВОЗДУХА СТРИМЕРОМ МГНОВЕННОГО РАЗРЯДА / ПРИТОЧНАЯ ВЕНТИЛЯЦИЯ СВЕЖЕГО ВОЗДУХА Белый
(Только в течение первых 2 секунд во время работы кондиционера.)
17. Лампа ТАЙМЕР (Оранжевый): (стр. 12.)
18. Лампа УВЛАЖНЕНИЕ (Зеленый): (стр. 9.)
19. Приемник сигнала:
 - Прием / передача сигналов от / к пульту дистанционного управления.
 - Мигание разноцветной лампы индикации и зуммерный сигнал подтверждения приема сигнала.
 - Начало работы два коротких звуковых сигнала
 - Изменение параметров короткий звуковой сигнал
 - Прекращение работы длинный звуковой сигнал

Комнатный Блок

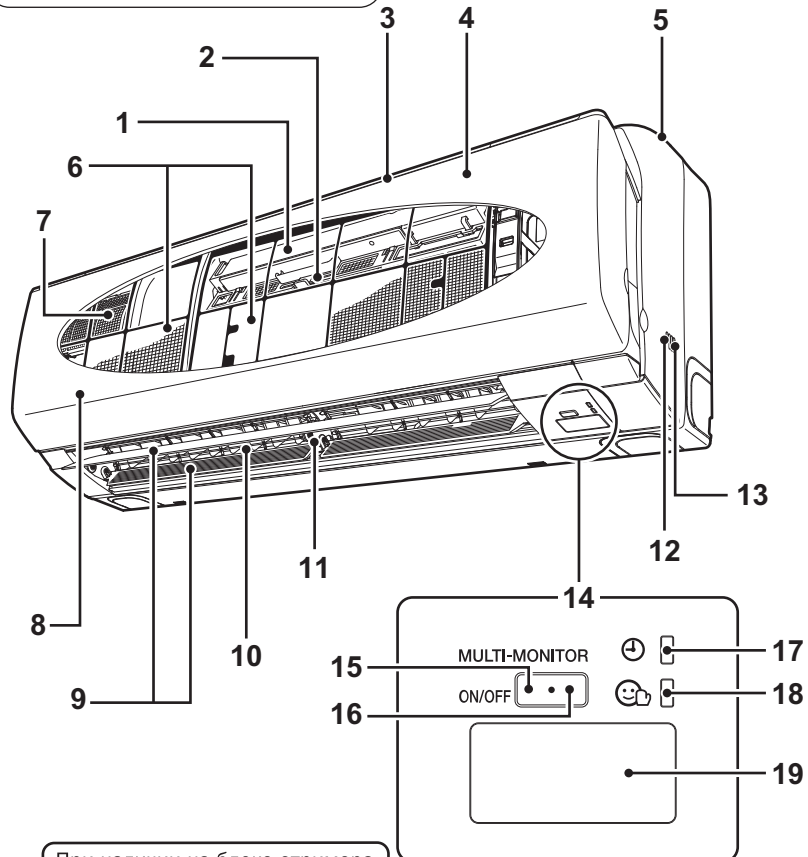

При наличии на блоке стримера защитной ленты (синий) удалите ее перед началом эксплуатации.

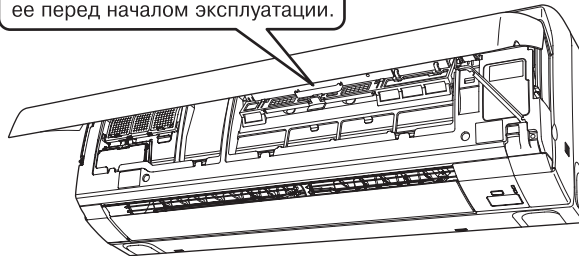

Наружный Блок

■ Наружный Блок

20. Отверстие выпуска воздуха увлажнителя: (Лицевая сторона)
21. Отверстие впуска воздуха: (Сзади и слева)
22. Отверстие выпуска воздуха
23. Отверстие впуска воздуха увлажнителя: (Спереди и сбоку)
24. Датчик наружной температуры:
 - Контроль температуры воздуха около наружного блока. (Задняя сторона)
25. Трубопровод хладагента, шланг для увлажнения и межблочный кабель
26. Дренажный шланг:
 - Отвод воды из комнатного блока.
27. Клемма заземления:
 - Находится внутри данной крышки.

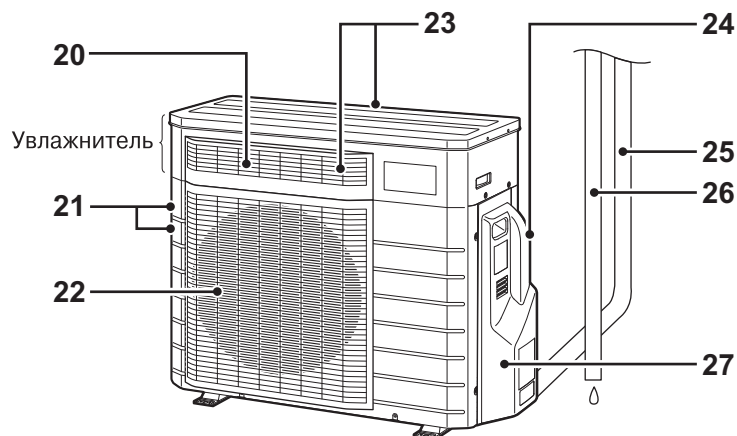

Дистанционный блок управления

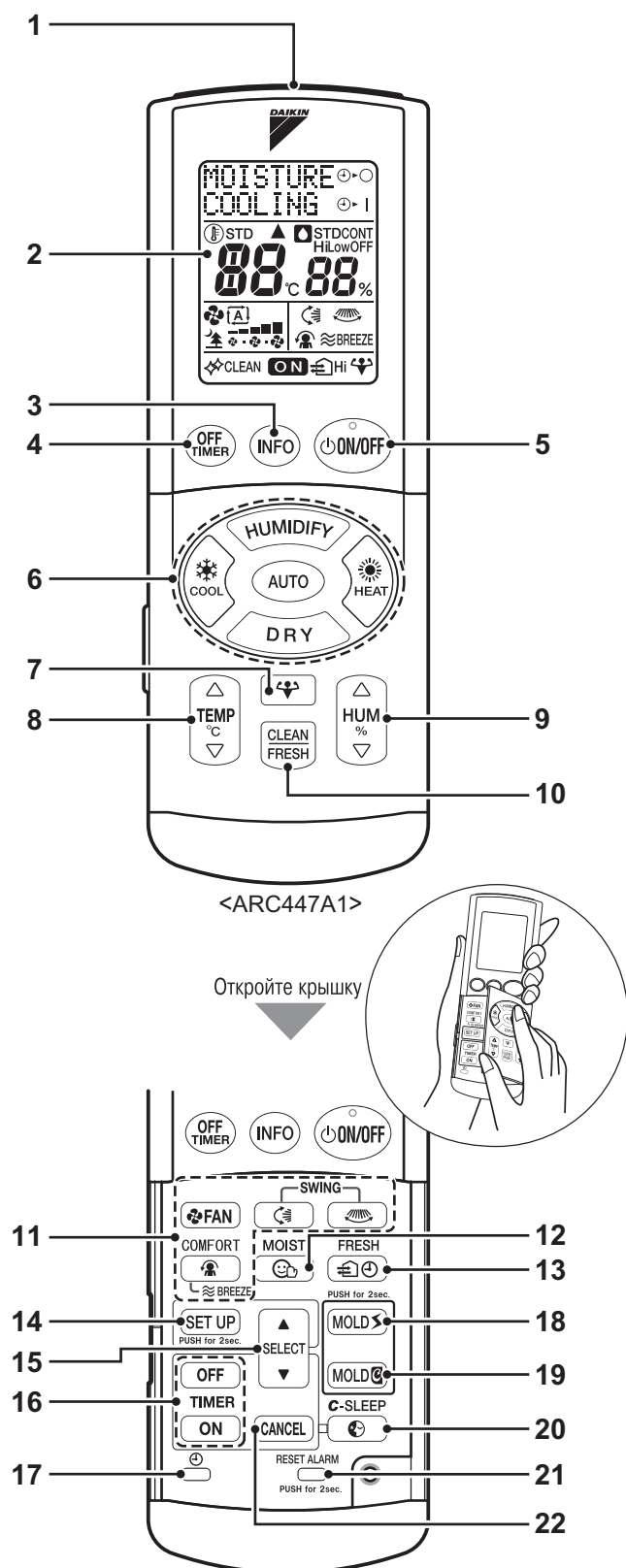

<ARC447A1>

Откройте крышку

Дистанционный блок управления

1. Передатчик / Приемник

2. Дисплей:

- Отображение текущих установок.
(На данном рисунке для наглядности изображения активированы все режимы и функции одновременно.)
- * На дисплее приклеена защитная пленка для предотвращения появления царапин.
Удалите ее перед началом эксплуатации.

3. Кнопка ИНФОРМАЦИЯ:

- Отображение значений температуры и влажности внутри помещения и наружной температуры. (стр. 16.)

4. Кнопка ТАЙМЕР ОБРАТНОГО ОТСЧЕТА:

- Установка времени выключения. (стр. 12.)

5. Кнопка ВКЛ/ВЫКЛ:

- Прекращение работы с помощью кнопки прямого включения. Повторное нажатие приведет к повторному запуску того же самого режима работы.

6. Кнопка прямого включения:

- Кнопка АВТО (стр. 9.)
- Кнопка УВЛАЖНЕНИЕ "URURU" (стр. 8.)
- Кнопка НАГРЕВ (стр. 8.)
- Кнопка ОСУШЕНИЕ "SARARA" (стр. 7.)
- Кнопка ОХЛАЖДЕНИЕ (стр. 7.)

7. Кнопка режима МОЩНЫЙ:

- Ускорение выхода на режимы охлаждения или нагрева. (Отменяется через 20 минут.) (стр. 13.)

8. Регулировочные кнопки ТЕМПЕРАТУРА:

- Изменение установки температуры.

9. Кнопки ВЛАЖНОСТЬ:

- Изменение установки влажности.

10. Кнопка ОЧИСТКА ВОЗДУХА СТРИМЕРОМ МГНОВЕННОГО РАЗРЯДА / ПРИТОЧНАЯ ВЕНТИЛЯЦИЯ СВЕЖЕГО ВОЗДУХА:

- Очистка воздуха в помещении. (стр. 11.)

11. Кнопка НАПРАВЛЕНИЕ ВОЗДУШНОГО ПОТОКА / СКОРОСТЬ ВОЗДУШНОГО ПОТОКА / КОМФОРТНЫЙ ВОЗДУШНЫЙ ПОТОК / ПРОХЛАДНЫЙ БРИЗ:

- Регулировка направления и объема воздушного потока. (стр. 10.)

12. Кнопка УВЛАЖНЕНИЕ:

- Поддерживает высокий уровень влажности для увлажнения кожи. (стр. 9.)

13. Кнопка ВЕНТИЛЯЦИЯ В ОТСУТСТВИЕ ЛЮДЕЙ В ПОМЕЩЕНИИ:

- Вентиляция помещения на время отсутствия людей в помещении.

14. Кнопка НАЧАЛЬНАЯ УСТАНОВКА:

- Установка параметров работы блока и пульта дистанционного управления в соответствии с вашими предпочтениями. (стр. 14.)

15. Кнопка ВЫБОР ТАЙМЕРА

16. Кнопка Установка ТАЙМЕРА:

- Установка времени включения и выключения таймера. (стр. 12.)

17. Кнопка ЧАСЫ:

- Установка текущего времени. (стр. 6.)

18. Кнопка БЫСТРОЕ УСТРАНЕНИЕ ПЛЕСЕНИ:

- Продолжительная работа режима осушения для поддержания воздуха в помещении в сухом и чистом состоянии. (стр. 16.)

19. Кнопка ЗАЩИТА ОТ ПЛЕСЕНИ:

- Осушение внутренней части блока для предотвращения образования плесени и запаха. (стр. 15.)

20. Кнопка КОМФОРТНЫЙ СОН:

- Управление температурой в помещении для обеспечения комфортного сна и приятного пробуждения. (стр. 13.)

21. Кнопка СБРОС:

- Сброс показаний индикатора очистки. (стр. 17.)

22. Кнопка ОТМЕНА

Подготовка к работе

■ Установка элементов питания

1. Пальцем нажмите  и сдвиньте крышку для ее снятия.
2. Установите две сухие батарейки размера AAA.LR03 (щелочные).
3. Установите крышку на место.

• Символы на дисплее начнут мигать. Установка текущего времени. (стр. 6.)



■ Правила использования

- Для работы с пультом дистанционного управления направьте передатчик на комнатный блок. Не загромождайте данный приемник посторонними предметами, например шторами, в противном случае блок не будет работать.
- Максимальная дальность передачи составляет около 7 метров.
- Оберегайте пульт дистанционного управления от падения. Не допускайте его увлажнения. (Это может привести к повреждению ЖК-дисплея.)

■ Крепление держателя пульта дистанционного управления на стене

1. Выберите место, из которого сигналы беспрепятственно достигают блока.
2. Закрепите держатель пульта дистанционного управления на стене или колонне с помощью винтов, входящих в комплект поставки.
3. Подвесьте крючки проушин с обратной стороны пульта дистанционного управления на выступающие петли держателя пульта дистанционного управления.



■ Установка титан-апатитового фотокаталитического воздухоочистительного фильтра, дезодорирующего фильтра для стримера и фильтра для приточного воздуха (стр. 20, 23.)

■ Включите выключатель питания

- Включение выключателя питания приведет к однократному открытию и последующему закрытию панели и жалюзи. (Это нормальная процедура.)

⚠ ПРЕДОСТЕРЕЖЕНИЕ

- При эксплуатации (т.е. когда панель открыта или открывается или закрывается) не касайтесь панели руками.

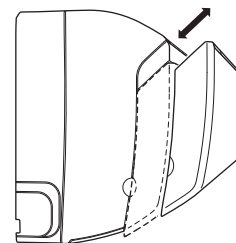

ВНИМАНИЕ

- Оберните клеммы лентой для того, чтобы изолировать их перед утилизацией элементов питания. Смешивание с другими металлами или элементами питания может привести к нагреву, взрыву или пожару.

МЕРЫ ПРЕДОСТОРОЖНОСТИ

■ Об элементах питания

- Элементы питания, входящие в комплект поставки, предназначены для первоначального использования. В зависимости от даты изготовления кондиционера данные элементы питания могут проработать менее одного года.
- Срок службы батареек составляет приблизительно один год. Однако, в случае потускнения дисплея пульта дистанционного управления и ухудшения дистанционного управления, замените обе две батарейки на новые батарейки размера AAA.LR03 (щелочные).
- Устанавливаемые элементы питания должны совпадать по типу с заменяемыми, допускается только одновременная замена двух элементов питания.
- Элементы питания, чей срок эксплуатации подходит к концу, необходимо заменять раньше.
- Для предотвращения поломки или нанесения травмы из-за утечки или взрыва удалите элементы питания, если блок не используется в течение длительного периода времени.

■ О пульте дистанционного управления

- Прием сигналов может быть нарушен находящимися в помещении люминесцентными лампами с электронным запуском (например, лампами инверторного типа). В таком случае необходимо проконсультироваться с продавцом.
- Если сигналы пульта дистанционного управления по ошибке вызывают срабатывание другого электроприбора, переместите его в другое место либо проконсультируйтесь с продавцом.
- Попадание прямых солнечных лучей на передатчик / приемник может привести к затрудненной работе блока.

■ Установка часов

* Время невозможно установить при работающем блоке.

1. Нажмите “”.

Не удерживайте кнопку.

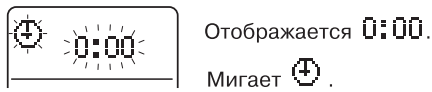

2. Нажмите “” для установки текущего времени.

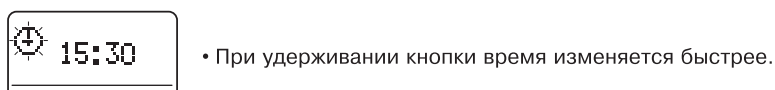

3. Нажмите “”.



• Установка завершена.

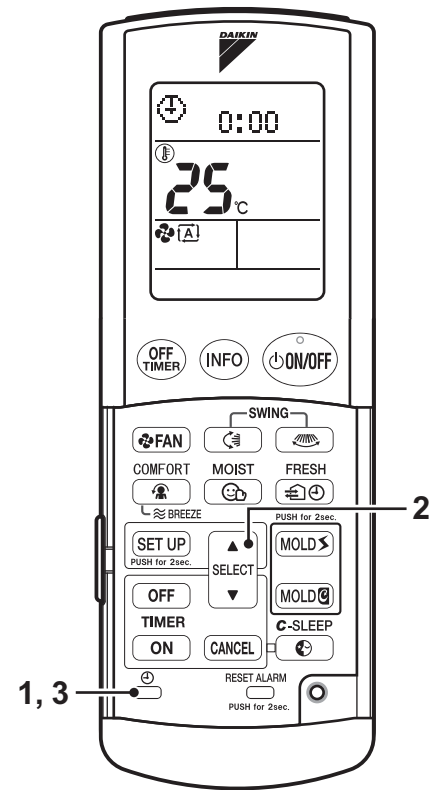

ВНИМАНИЕ

Если на дисплее отображаются другие сообщения, кроме времени, в пункте 1 шаг, не задействуйте кнопку в течение приблизительно 60 секунд. Дисплей вернется в нормальный режим.

■ Советы по экономии энергии

- Необходимо позаботиться, чтобы помещение не охлаждалось (прогревалось) слишком сильно. Поддержание температуры на умеренном уровне способствует экономии электроэнергии.
- Закрывайте окна шторами или занавесками. Препграда солнечному свету и поступающему снаружи воздуху увеличивает эффект охлаждения (нагрева).
- Засорение воздушных фильтров приводит к снижению производительности и повышению потребления электроэнергии. Периодически производите очистку фильтра.

Рекомендуемая температура

Для охлаждения : 26°C – 28°C
Для нагрева : 20°C – 22°C

■ Обратите внимание на следующее

- Кондиционер потребляет энергию, даже если он не работает.
- Если кондиционер не будет использоваться продолжительное время (например, весной или осенью), то переведите выключатель в положение ВЫКЛ.
- Если температура наружного воздуха ниже –15°C, включите выключатель более чем за 1 час до начала работы. (Это выполняется для прогрева компрессора.)

■ Условия эксплуатации

- Работа блока при условиях, не указанных ниже может привести к срабатыванию предохранительного устройства, выключающего блок. Кроме того, возможна конденсация влаги в комнатном блоке с образованием капель. (Режим работы ОСУШЕНИЕ / ОХЛАЖДЕНИЕ)

ОХЛАЖДЕНИЕ	Наружная температура: –10 - 43°C Температура в помещении: 18 - 32°C Влажность в помещении: Макс. 80%	НАГРЕВ	Наружная температура: –20 - 24°C Температура в помещении: 10 - 30°C Влажность в помещении: Макс. 70%
ОСУШЕНИЕ	Наружная температура: 10 - 42°C Температура в помещении: 18 - 30°C Влажность в помещении: Макс. 80%	УВЛАЖНЕНИЕ	Наружная температура: –10 - 24°C Температура в помещении: 12 - 30°C Влажность в помещении: Макс. 70%

■ Достижимая влажность

- Увлажняющая способность снижается при низкой температуре наружного воздуха и влажности. (См. рис. 1 для справки.)

Рис. 1 Достижимая влажность

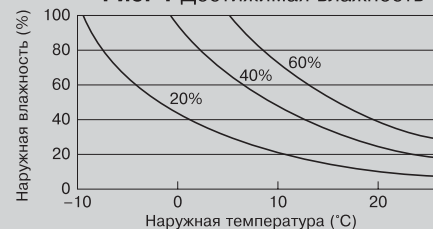

Состояние;
Модель: FTXR50EV1B
Настройка комнатной температуры: 20°C
Скорость потока воздуха: Макс.
Объем помещения: 120м³
Скорость воздухообмена: 0,5/час
Длина шланга для увлажнения: 7,5м

Режим ОХЛАЖДЕНИЕ · ОСУШЕНИЕ “SARARA”

■ Режим ОХЛАЖДЕНИЕ

- Для понижения температуры

1. Нажмите “”.

 Зеленый

- Снижение температуры и влажности

2. Нажмите “”.

 Желтый

* Рекомендуется переключиться в режим ОХЛАЖДЕНИЕ, если предпочтительной настройкой является снижение температуры во время режима СУХОЕ ОХЛАЖДЕНИЕ.

■ Режим ОСУШЕНИЕ “SARARA”

- Для понижения влажности

3. Нажмите “”.

 Желтый

■ Изменение направления воздушного потока и его скорости (стр. 10.)



- Скорость воздушного потока устанавливается на “АВТО” во время работы режимов СУХОЕ ОХЛАЖДЕНИЕ или ОСУШЕНИЕ “SARARA”. Скорость воздушного потока нельзя изменить.

■ Выключение кондиционера

4. Нажмите “”.

Разноцветная лампа блока погаснет.

■ Изменение установок температуры или влажности

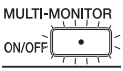
	ОХЛАЖДЕНИЕ	СУХОЕ ОХЛАЖДЕНИЕ	ОСУШЕНИЕ
		18°C – 32°C	-3°C – STD
		OFF ⇒ HIGH ⇒ STD ⇒ LOW ⇒ CONT	HIGH ⇒ STD ⇒ LOW ⇒ CONT
	Зеленый		Желтый

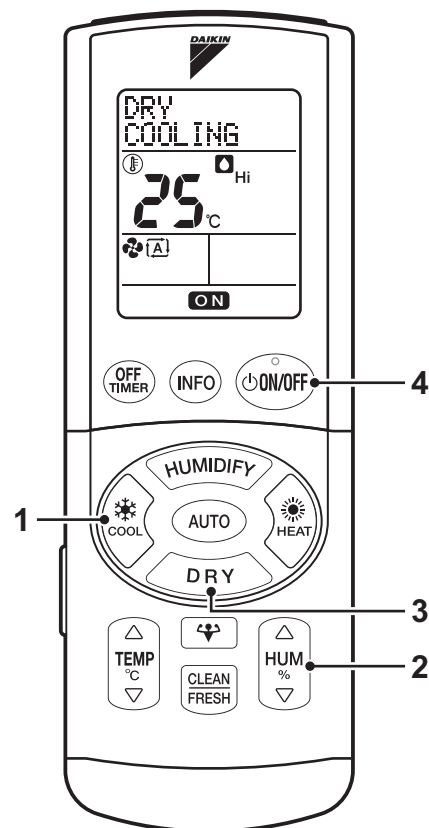

ПРИМЕЧАНИЕ

■ Примечание по кнопке ВКЛ/ВЫКЛ

- Нажатие “” приведет к повторному запуску того же режима, что и в прошлый раз.

■ Примечание по режиму ОХЛАЖДЕНИЕ

- Данный кондиционер охлаждает помещение, выдувая теплый воздух за его пределы, поэтому, если температура наружного воздуха высокая, его производительность снижается.

■ Примечание по режиму СУХОЕ ОХЛАЖДЕНИЕ

- Нажатие кнопки влажности в режиме ОХЛАЖДЕНИЕ переводит блок в режим СУХОЕ ОХЛАЖДЕНИЕ.
- Удаление большего количества влаги, чем при нормальном режиме ОХЛАЖДЕНИЕ. Однако, рекомендуется устанавливать значение температуры немного ниже температуры в помещении для уменьшения влажности, поскольку данный режим не предусматривает дополнительного нагрева воздуха.

■ Примечание по режиму ОСУШЕНИЕ “SARARA”

- Снижение уровня влажности с незначительным понижением температуры в помещении за счет дополнительного нагрева воздуха.
- Изменение режима работы с ОХЛАЖДЕНИЯ на ОСУШЕНИЕ “SARARA” может привести к временному повышению влажности.

Режим НАГРЕВ - УВЛАЖНЕНИЕ “URURU”

■ Режим НАГРЕВ

- Для повышения температуры



- Повышение температуры и влажности



■ Режим УВЛАЖНЕНИЕ “URURU”

- Для повышения влажности





■ Изменение направления воздушного потока и его скорости (стр. 10.)

■ Выключение кондиционера

4. Нажмите “”.

Разноцветная лампа блока погаснет.

■ Изменение установок температуры или влажности

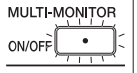
	НАГРЕВ	ВЛАЖНЫЙ НАГРЕВ	УВЛАЖНЕНИЕ
	10°C – 30°C		—
	OFF	LOW ⇄ STD ⇄ HIGH ⇄ CONT	LOW ⇄ STD ⇄ HIGH ⇄ CONT
	Красный	Оранжевый	

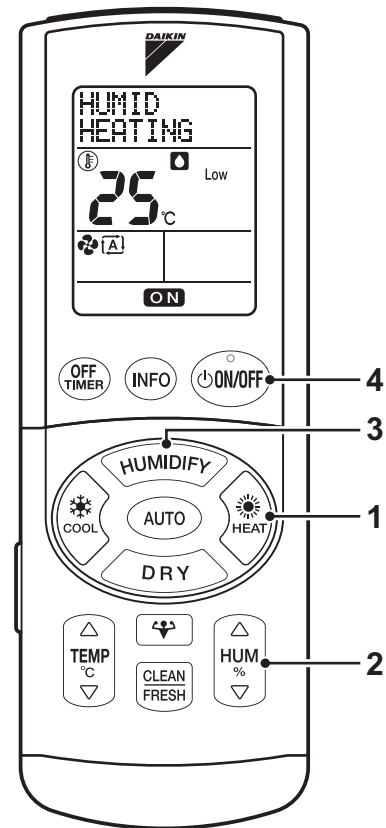

ПРИМЕЧАНИЕ

■ Примечание по режиму НАГРЕВ

- Поскольку данный кондиционер обогревает помещение путем переноса тепла наружного воздуха в помещение, НАГРЕВАТЕЛЬНАЯ способность снижается по мере снижения температуры наружного воздуха. При недостаточном эффекте НАГРЕВА рекомендуется использовать кондиционер вместе с другим НАГРЕВАТЕЛЬНЫМ прибором.
- В системе с тепловым насосом помещение обогревается благодаря циркуляции горячего воздуха в пределах всего помещения. После запуска режима НАГРЕВ требуется некоторое время для нагрева помещения.
- При работе режима НАГРЕВ возможно образование инея на наружном блоке, приводящее к понижению НАГРЕВАТЕЛЬНОЙ способности. В этом случае система переключается в режим размораживания с целью удаления инея.
- При работе режима размораживания выход горячего воздуха из комнатного блока прекращается.

■ Примечание по режимам ВЛАЖНЫЙ НАГРЕВ и УВЛАЖНЕНИЕ “URURU”

- Увлажняющая способность блока прекращает свое действие, если значения наружной температуры и влажности низки, или если заданная мощность вентилятора мала.
- Рабочий шум громче, чем при нормальном режиме НАГРЕВ.
- Возможно проникновение наружного шума или запаха, т.к. наружный воздух подогревается нагревателем и получающаяся в результате влага подается в помещение для увлажнения.
- Верхняя часть наружного блока может нагреться во время работы, однако это не является неисправностью.
- Рабочий шум может изменяться в зависимости от наружной температуры и влажности. (Подача воды необязательна, поскольку влага из наружного воздуха подается в помещение.)

■ Примечание по режиму УВЛАЖНЕНИЕ “URURU”

- Возможность регулировать влажность в помещении только в соответствии с вашими предпочтениями.
- При падении температуры в помещении возможен незначительный нагрев для продолжения работы режима увлажнения.

Режим АВТО

После нажатия кнопки АВТО кондиционер будет работать в автоматическом режиме в зависимости от условий в помещении.

1. Нажмите “ AUTO ”.

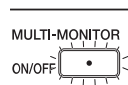
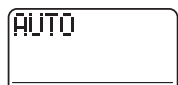

- НАГРЕВ: Красный
- ОХЛАЖДЕНИЕ: Зеленый

- Цвет разноцветного индикатора изменяется в соответствии с фактическим режимом работы.
- При нажатии кнопки АВТО загорится цвет, соответствующий режиму работы, выбранному кондиционером.

■ Изменение направления воздушного потока и его скорости (стр. 10.)

■ Выключение кондиционера

2. Нажмите “ ON/OFF ”.

Разноцветная лампа блока погаснет.

■ Изменение значения установки температуры



ПРИМЕЧАНИЕ

■ Примечание по режиму АВТО

- В режиме АВТО система выбирает соответствующий режим работы (ОХЛАЖДЕНИЕ или НАГРЕВ) в зависимости от температуры в помещении при включении.
- Система автоматически корректирует выбор с заданной периодичностью с целью поддержания температуры в помещении на заданном пользователем уровне.
- При желании можно отказаться от режима АВТО и выбирать режим и значения параметров по своему усмотрению вручную.

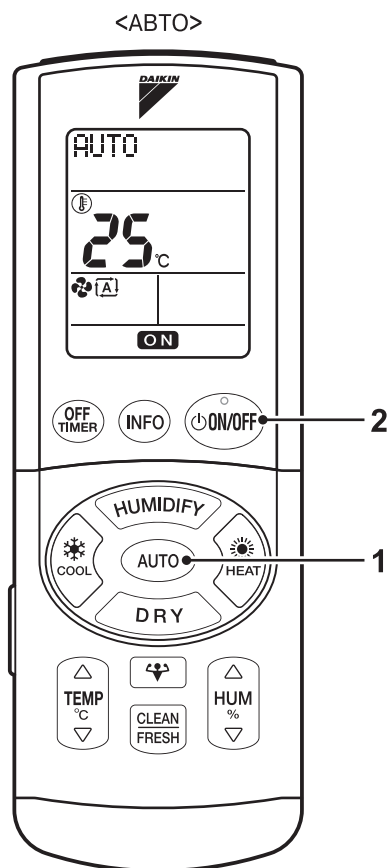

Режим УВЛАЖНЕНИЕ

Данный режим увлажняет вашу кожу.

1. Нажмите “ ” во время работы.

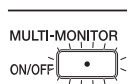

- Желтый
- Зеленый

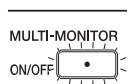

- Оранжевый
- Зеленый

- Установки скорости воздушного потока и его направление изменяются на автоматический режим и режим КОМФОРТНЫЙ ВОЗДУШНЫЙ ПОТОК соответственно.
- При работе режима УВЛАЖНЕНИЕ, режим ПРОХЛАДНЫЙ БРИЗ выбрать невозможно.

■ Изменение значения установки температуры

- Возможны те же самые изменения, как ОХЛАЖДЕНИЕ и НАГРЕВ. (стр. 7, 8.)
- Влажность и скорость воздушного потока нельзя изменять.

■ Изменение направления воздушного потока (стр. 10.)

- Рекомендуемым направлением воздушного потока является режим КОМФОРТНЫЙ ВОЗДУШНЫЙ ПОТОК, однако его можно изменить.

■ Отмена режима УВЛАЖНЕНИЕ

2. Нажмите “ ” еще раз.

- Режим работы вернется к прежнему состоянию. Цвет разноцветного индикатора на блоке вернется к предыдущему цвету.
- Лампа УВЛАЖНЕНИЕ на блоке погаснет.

ПРИМЕЧАНИЕ

■ Примечание по режиму УВЛАЖНЕНИЕ

- Значение относительной влажности выше, чем при нормальном режиме работы.
- Возможно использование для ОХЛАЖДЕНИЯ, СУХОГО ОХЛАЖДЕНИЯ, НАГРЕВА и ВЛАЖНОГО НАГРЕВА.
- Рабочий шум немного громче.

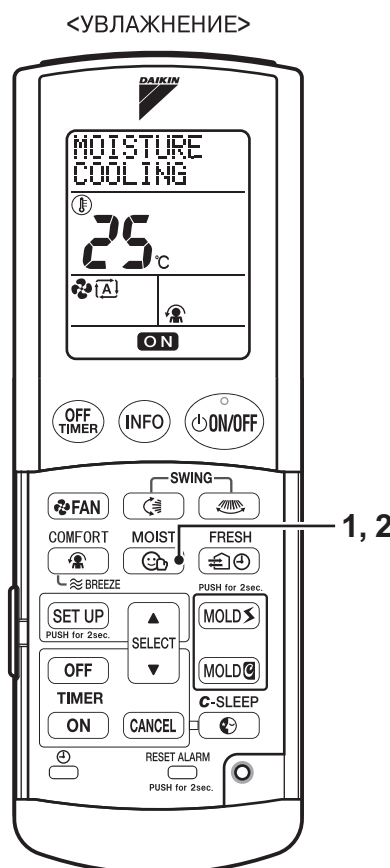

РЕГУЛИРОВКА НАПРАВЛЕНИЯ ВОЗДУШНОГО ПОТОКА · КОМФОРТНЫЙ ВОЗДУШНЫЙ ПОТОК · ПРОХЛАДНЫЙ БРИЗ · СКОРОСТЬ ВОЗДУШНОГО ПОТОКА

Более комфортный воздушный поток обеспечивается регулировкой направления воздушного потока и его скорости.

■ Изменение направления воздушного потока по вертикали и горизонтали

1. Нажмите “” или “” во время работы.

 (В случае изменения направления по вертикали) • Будет отображаться индикация направления воздушного потока.



Горизонтальные и вертикальные жалюзи автоматически двигаются в горизонтальном и вертикальном направлениях соответственно.

■ Фиксация воздушного потока

2. Нажмите “” или “” еще раз.

■ Использование режима ТРЕХМЕРНЫЙ ВОЗДУШНЫЙ ПОТОК

3. Нажмите “”, затем “” во время работы.

  • Будет отображаться индикация вертикального и горизонтального направления воздушного потока.

Горизонтальные и вертикальные жалюзи двигаются поочередно.

■ Отмена режима ТРЕХМЕРНЫЙ ВОЗДУШНЫЙ ПОТОК

4. Нажмите “” или “” еще раз.

■ Режимы КОМФОРТНЫЙ ВОЗДУШНЫЙ ПОТОК и ПРОХЛАДНЫЙ БРИЗ

5. Индикация будет изменяться при каждом нажатии “”.



■ Режим КОМФОРТНЫЙ ВОЗДУШНЫЙ ПОТОК



- Направление воздушного потока и его скорость регулируются таким образом, что воздух из блока не направляется непосредственно на людей, находящихся в помещении.
- < ОХЛАЖДЕНИЕ/ОСУШЕНИЕ > Задвижка поднимется.
- < НАГРЕВ/УВЛАЖНЕНИЕ > Задвижка опустится.
- Скорость воздушного потока установлена на “АВТО”.

■ Режим ПРОХЛАДНЫЙ БРИЗ



- Режим ПРОХЛАДНЫЙ БРИЗ относится к режимам ОХЛАЖДЕНИЕ, ОСУШЕНИЕ “SARARA” и ОЧИСТКА ВОЗДУХА FRASH STREAMER.





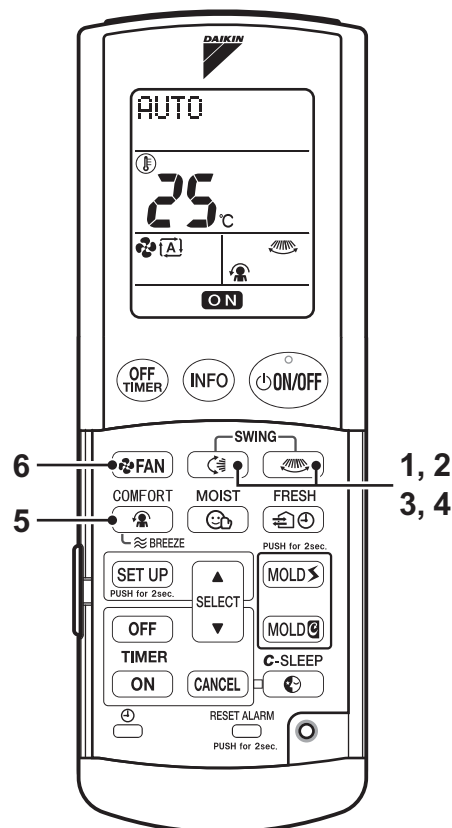

■ Изменение скорости воздушного потока

6. Нажмите “” во время работы. (См. таблицу справа.)

- Режимы ОХЛАЖДЕНИЕ или НАГРЕВ при скорости воздушного потока “” или при другой малой скорости, возможно, не обеспечат достаточного охлаждения или нагрева помещения.
- Работа комнатного блока в бесшумном режиме
Если для скорости воздушного потока выбирается значение “”, уровень шума комнатного блока снижается.



Режим работы	Установка скорости воздушного потока		
ОСУШЕНИЕ “SARARA”		●	●
СУХОЕ ОХЛАЖДЕНИЕ		●	●
УВЛАЖНЕНИЕ		●	●
АВТО / ОХЛАЖДЕНИЕ		●	●
НАГРЕВ		●	●
ВЛАЖНЫЙ НАГРЕВ		●	●
УВЛАЖНЕНИЕ “URURU”		●	●
ОЧИСТКА ВОЗДУХА СТРИМЕРОМ МГНОВЕННОГО РАЗРЯДА / ПРИТОЧНАЯ ВЕНТИЛЯЦИЯ СВЕЖЕГО ВОЗДУХА		●	●

 : Возможен режим КОМФОРТНЫЙ ВОЗДУШНЫЙ ПОТОК.
 : Возможен режим ПРОХЛАДНЫЙ БРИЗ.
 Имеется пять доступных уровней регулировки скорости воздушного потока, от “” до “” и “”, “”.

ПРИМЕЧАНИЕ

- Если блок эксплуатируется с горизонтальными жалюзи, направленными вниз, и блоком, выключенным в режимах ОХЛАЖДЕНИЕ, ОСУШЕНИЕ “SARARA” или СУХОЕ ОХЛАЖДЕНИЕ, жалюзи автоматически переместятся по истечении приблизительно одного часа. (Это сделано для предотвращения формирования на них конденсата.)

■ ВНИМАНИЕ

- Используйте пульт дистанционного управления для регулировки направления воздушного потока. Перемещение жалюзи вручную может привести к их неправильной работе.

■ Примечание по режиму КОМФОРТНЫЙ ВОЗДУШНЫЙ ПОТОК

- Направление воздушного потока, как показано на Рис. 1;

■ Примечание по режиму ПРОХЛАДНЫЙ БРИЗ

- Движение горизонтальных жалюзи в вертикальном направлении с ритмом “1/ f бриз” обеспечивает комфортный воздух, похожий на естественный бриз. С прохладным бризом создается ощущение, что в помещении прохладнее.

■ Примечание по Регулировке направления воздушного потока в вертикальном направлении

- Подвижная область горизонтальных жалюзи разная в зависимости от режима работы.

■ Примечание по режиму ТРЕХМЕРНЫЙ ВОЗДУШНЫЙ ПОТОК

- ТРЕХМЕРНЫЙ ВОЗДУШНЫЙ ПОТОК предназначен для циркуляции холодного воздуха, который собирается в нижней части помещения, и теплого воздуха, который собирается у потолка, по всей комнате, для предотвращения образования мест со скоплением холодного и теплого воздуха.

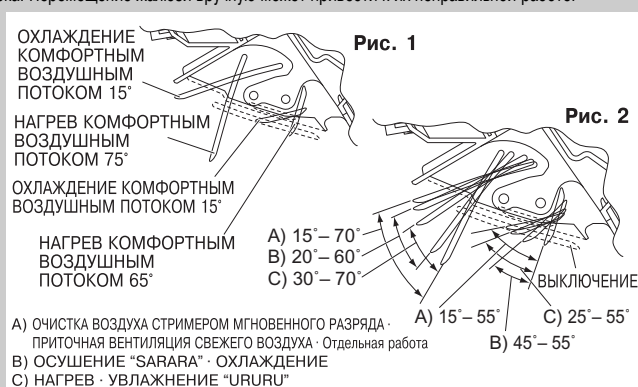

Режим ОЧИСТКА ВОЗДУХА СТРИМЕРОМ МГНОВЕННОГО РАЗРЯДА · ПРИТОЧНАЯ ВЕНТИЛЯЦИЯ СВЕЖЕГО ВОЗДУХА

Поглощательная способность титан-апатитового фотокаталитического воздухоочистительного фильтра и растворяющая способность разряда стримера ослабляют неприятные запахи и вирусы, очищая воздух в помещении.

1. Нажмите “”.

(Можно использовать одновременно с охлаждением или нагревом, или отдельно от них.)

- Изменяется при каждом нажатии кнопки. (Использование вместо режима ВЕНТИЛЯТОР.)

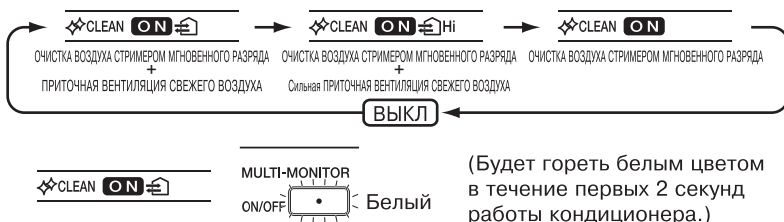

■ Изменение направления воздушного потока и его скорости (стр.10.)

ВНИМАНИЕ

- Значение температуры и влажности невозможно изменить только в режимах ОЧИСТКА ВОЗДУХА СТРИМЕРОМ МГНОВЕННОГО РАЗРЯДА или ПРИТОЧНАЯ ВЕНТИЛЯЦИЯ СВЕЖЕГО ВОЗДУХА.

ПРИМЕЧАНИЕ

■ Примечание по режиму ОЧИСТКА ВОЗДУХА СТРИМЕРОМ МГНОВЕННОГО РАЗРЯДА

- Энергия разряда стримера и титан-апатитовый фотокаталитический воздухоочистительный фильтр очищают воздух в помещении.

■ Примечание по режиму ПРИТОЧНАЯ ВЕНТИЛЯЦИЯ СВЕЖЕГО ВОЗДУХА

- Обеспечивается забор свежего воздуха снаружи через наружный блок.
- Возможно проникновение наружного шума или запаха, поскольку наружный воздух направляется непосредственно в помещение. Рабочий шум немного громче.
- Рабочий шум может изменяться в зависимости от наружной температуры и влажности.

■ Что такое разряд стримера?

- Он генерирует в блоке быстрый электрон с сильной окислительной способностью для разложения запаха или вредного газа. (Это безопасно, т.к. быстрый электрон генерируется и исчезает внутри самого блока.)

* При разряде стримера раздается шипение, однако, это не является неисправностью.

ВЕНТИЛЯЦИЯ В ОТСУТСТВИЕ ЛЮДЕЙ В ПОМЕЩЕНИИ

Вентиляция помещения в ваше отсутствие для поддержания комфортной обстановки.

1. Нажмите “”.



- Автоматическое выключение через 4 часа.
- Значением по умолчанию является 4 часа.

■ Изменение времени выключения

2. Нажмите “”.

- Возможна установка от 1 до 9 часов с шагом в 1 час.
- При использовании как режима ВЕНТИЛЯЦИЯ В ОТСУТСТВИЕ ЛЮДЕЙ В ПОМЕЩЕНИИ, так и режима ВКЛЮЧЕНИЕ ТАЙМЕРА, в первую очередь устанавливайте ВКЛЮЧЕНИЕ ТАЙМЕРА. (стр. 12.)

■ Изменение направления воздушного потока (стр. 10.)

- Температуру, влажность и скорость воздушного потока нельзя изменять.

■ Отмена режима ВЕНТИЛЯЦИЯ В ОТСУТСТВИЕ ЛЮДЕЙ В ПОМЕЩЕНИИ

3. Нажмите “”.

ПРИМЕЧАНИЕ

■ Примечание по режиму ВЕНТИЛЯЦИЯ В ОТСУТСТВИЕ ЛЮДЕЙ В ПОМЕЩЕНИИ

- Режимы ПРИТОЧНАЯ ВЕНТИЛЯЦИЯ СВЕЖЕГО ВОЗДУХА и ТАЙМЕР ОБРАТНОГО ОТСЧЕТА можно установить одной кнопкой одновременно.

<ОЧИСТКА ВОЗДУХА СТРИМЕРОМ МГНОВЕННОГО РАЗРЯДА / ПРИТОЧНАЯ ВЕНТИЛЯЦИЯ СВЕЖЕГО ВОЗДУХА>

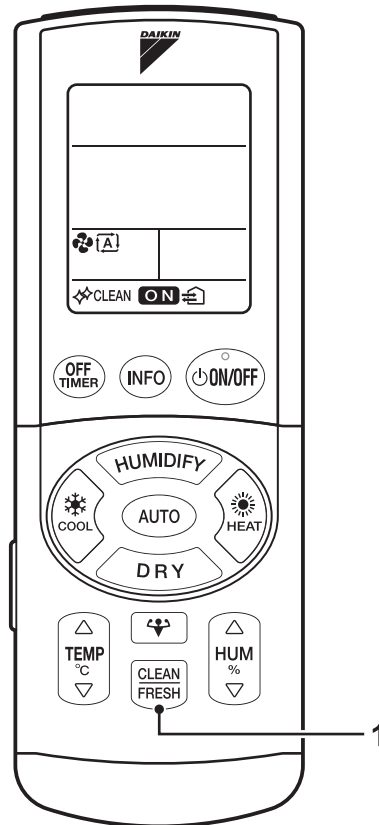

<ВЕНТИЛЯЦИЯ В ОТСУТСТВИЕ ЛЮДЕЙ В ПОМЕЩЕНИИ>

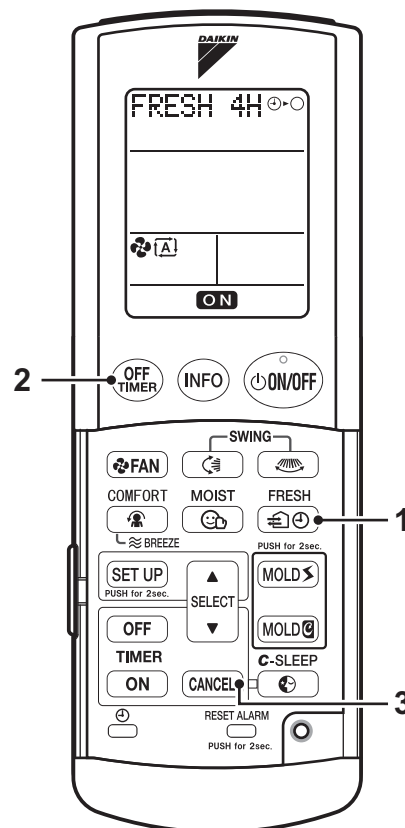

Режим ТАЙМЕР

Режим таймера используется для автоматического включения или выключения кондиционера ночью или в утренние часы. Таймер срабатывает только один раз. Устанавливайте таймер для каждого использования.

■ Режим ТАЙМЕР ОБРАТНОГО ОТСЧЕТА

Установка времени выключения.

1. Нажмите “OFF TIMER”.

- Устанавливается отображаемое время с шагом 0,5 часа при каждом нажатии кнопки. Возможна установка времени от 0,5 до 9,5 часов.

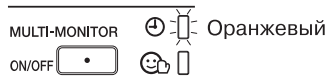

■ Режим ВКЛЮЧЕНИЕ/ВЫКЛЮЧЕНИЕ ТАЙМЕРА

Установка времени ВКЛЮЧЕНИЯ или ВЫКЛЮЧЕНИЯ ТАЙМЕРА.

- Проверьте правильность показаний часов. При нарушении этих показаний установите текущее время. (стр. 6.)
- Отображение текущего времени прекращается, если сохраняется время ВКЛЮЧЕНИЕ/ВЫКЛЮЧЕНИЕ ТАЙМЕРА.

2. Нажмите “OFF” для ВЫКЛЮЧЕНИЯ и “ON” - для ВКЛЮЧЕНИЯ ТАЙМЕРА.

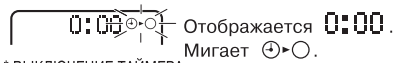

* ВЫКЛЮЧЕНИЕ ТАЙМЕРА

3. Нажмите “SELECT” для сохранения текущего времени.

- Нажатие кнопки изменяет время на 10 минут. При удерживании кнопки время изменяется быстрее.

4. Нажмите “OFF” для ВЫКЛЮЧЕНИЯ и “ON” - для ВКЛЮЧЕНИЯ ТАЙМЕРА.

Отображаемое время установлено.



* ВЫКЛЮЧЕНИЕ ТАЙМЕРА

■ Отмена режима ТАЙМЕР

5. Нажмите “CANCEL”.

- Лампа ТАЙМЕР погаснет и режим ТАЙМЕР будет отменен.

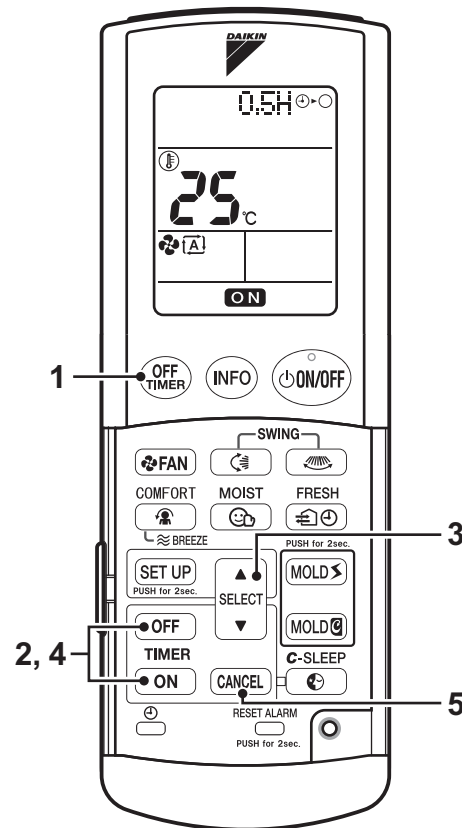

ПРИМЕЧАНИЕ

■ В указанных ниже случаях необходимо устанавливать таймер заново

- После перевода выключателя в состояние ВЫКЛ.
- После отключения питания.
- После замены элементов питания в пульте дистанционного управления.

■ Примечание по режиму ТАЙМЕР

- Включение ТАЙМЕРА ОБРАТНО ОТСЧЕТА и ВЫКЛЮЧЕНИЕ ТАЙМЕРА приведет к автоматическому изменению блоком заданной температуры на 1 час позже для предотвращения чрезмерного понижения или повышения температуры в помещении. (Повышение на 0,5 °C при ОХЛАЖДЕНИИ или СУХОМ ОХЛАЖДЕНИИ и понижение на 2 °C при НАГРЕВЕ или ВЛАЖНОМ НАГРЕВЕ.)
- Сохранение режима ВКЛЮЧЕНИЕ ТАЙМЕРА приведет к включению блока на 1 час раньше для того, чтобы температура достигла заданного на пульте дистанционного управления значения к заданному времени.
- При эксплуатации блока с использованием режима ТАЙМЕР ОБРАТНОГО ОТСЧЕТА или ВЫКЛЮЧЕНИЕ ТАЙМЕРА фактическая продолжительность работы может отличаться от времени, введенного пользователем.
- После установки режима ВКЛЮЧЕНИЕ/ВЫКЛЮЧЕНИЕ ТАЙМЕРА значение времени хранится в памяти. Однако, для ТАЙМЕРА ОБРАТНОГО ОТСЧЕТА такой функции памяти не предусмотрено. (При замене элементов питания в пульте дистанционного управления содержимое памяти стирается.)
- Работа с режимом КОМФОРТНЫЙ СОН невозможна.

■ Комбинированное использование ВКЛЮЧЕНИЯ и ВЫКЛЮЧЕНИЯ ТАЙМЕРА

- См. пример справа для сохранения настроек в комбинации с ТАЙМЕРОМ ОБРАТНОГО ОТСЧЕТА и ВКЛЮЧЕНИЕМ ТАЙМЕРА наряду с ВЫКЛЮЧЕНИЕМ и ВКЛЮЧЕНИЕМ ТАЙМЕРА.

■ Отмена сохранения комбинированного режима

- Нажмите “ON”, а затем “CANCEL” для отмены только ВКЛЮЧЕНИЯ ТАЙМЕРА.
- Нажмите “OFF”, а затем “CANCEL” для отмены только ВЫКЛЮЧЕНИЯ ТАЙМЕРА.
- Нажмите “OFF TIMER” несколько раз для достижения значения в 9,5 часов и после этого нажмите ее еще раз только для отмены режима ТАЙМЕР ОБРАТНОГО ОТСЧЕТА.

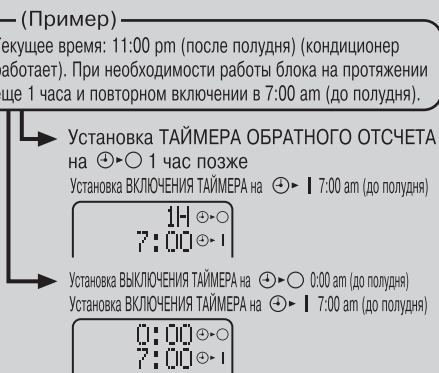

Режим КОМФОРТНЫЙ СОН

Управление температурой в помещении для обеспечения комфортного сна и приятного пробуждения.

- Проверьте правильность показаний часов. При нарушении этих показаний установите текущее время.
- Отображение текущего времени прекращается, если установлен режим КОМФОРТНЫЙ СОН.

1. Нажмите “” во время работы.



2. Нажмите “” для установки времени пробуждения.

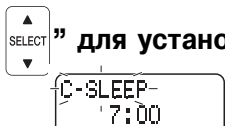

- Нажатие кнопки изменяет время на 10 минут. При удерживании кнопки время изменяется быстрее.

3. Нажмите “”. Отображается C-SLEEP. Отображается 7:00.

- По окончании установки значений при неработающем блоке, нажмите “” для начала работы.

■ Отмена режима комфортного сна

4. Нажмите “”.

ВНИМАНИЕ

- Некоторое повышение комфорта температуры в помещении перед сном.
<Рекомендуемая заданная температура> ОХЛАЖДЕНИЕ26°C – 29°C
НАГРЕВ.....20°C – 25°C

* Слишком низкая заданная температура может привести к тому, что вы замерзнете во время сна.

ПРИМЕЧАНИЕ

■ Примечание по режиму КОМФОРТНЫЙ СОН

- Возможно использование для ОХЛАЖДЕНИЯ, СУХОГО ОХЛАЖДЕНИЯ, ОХЛАЖДЕНИЯ С УВЛАЖНЕНИЕМ, НАГРЕВА, ВЛАЖНОГО НАГРЕВА и НАГРЕВА С УВЛАЖНЕНИЕМ.
- Невозможно использовать с режимом ТАЙМЕР.

■ Правила эффективного использования режима КОМФОРТНЫЙ СОН

- При включении режима КОМФОРТНЫЙ СОН заданная температура понижается на 2 °C через 3 часа и начинает повышаться на 1 °C за 1 час до заданного времени, обеспечивая управление температурой в виде V-образной кривой. (См. рисунок справа.)
- Установка направления воздушного потока таким образом, чтобы воздух из блока не направлялся непосредственно на людей, находящихся в помещении.

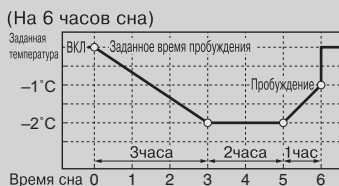

Режим МОЩНЫЙ

В режиме МОЩНЫЙ, эффект охлаждения (нагрева) быстро доводится до максимума в любом режиме работы.

1. Нажмите “” во время работы.

- Режим МОЩНЫЙ длится в течение 20 минут.



■ Изменение направления воздушного потока (стр. 10.)

- Температуру, влажность и скорость воздушного потока нельзя изменять.

■ Отмена режима МОЩНЫЙ

2. Нажмите “” again.

- Режим работы вернется к прежнему состоянию. Цвет разноцветного индикатора на блоке вернется к предыдущему цвету.

ПРИМЕЧАНИЕ

■ Примечание по режиму МОЩНЫЙ

- Возможно использование для ОХЛАЖДЕНИЯ, СУХОГО ОХЛАЖДЕНИЯ, НАГРЕВА, ВЛАЖНОГО НАГРЕВА и НАГРЕВА С УВЛАЖНЕНИЕМ. (Невозможно использование при выключенном блоке.)
- Нажатие “” во время ОХЛАЖДЕНИЯ, СУХОГО ОХЛАЖДЕНИЯ или ОХЛАЖДЕНИЯ С УВЛАЖНЕНИЕМ изменяет режим работы на МОЩНОЕ ОХЛАЖДЕНИЕ.
- Нажатие “” во время НАГРЕВА, ВЛАЖНОГО НАГРЕВА или НАГРЕВА С УВЛАЖНЕНИЕМ изменяет режим работы на МОЩНЫЙ НАГРЕВ.
- Рабочий шум немного громче в режиме МОЩНЫЙ.

<КОМФОРТНЫЙ СОН>

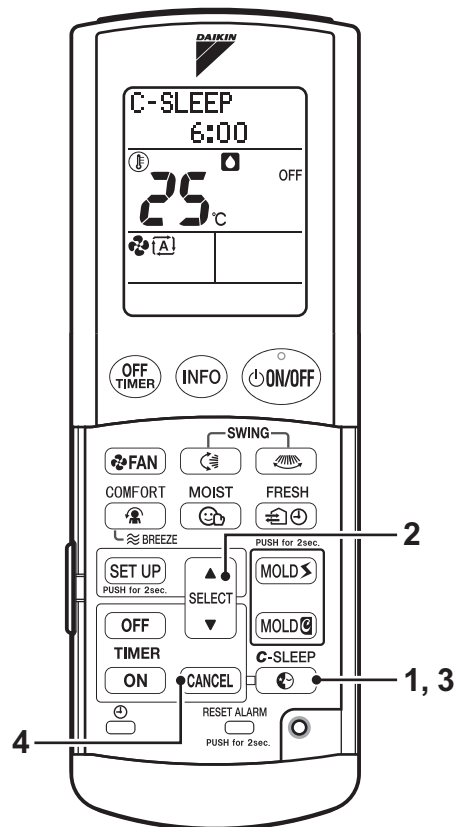

<МОЩНЫЙ>

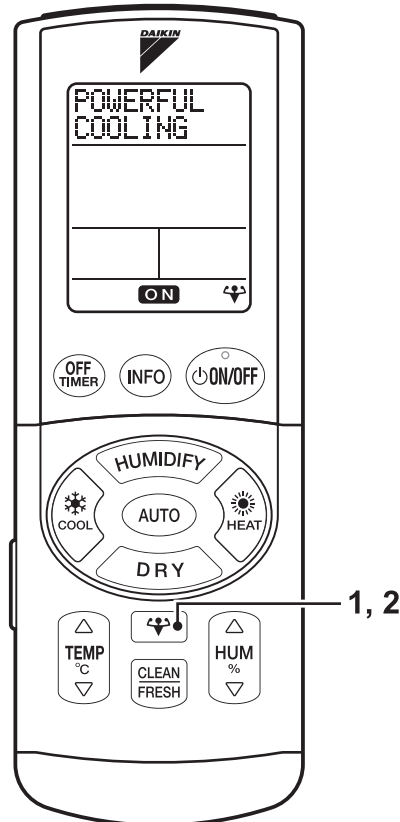

НАЧАЛЬНАЯ УСТАНОВКА

Установка параметров работы блока и пульта дистанционного управления в соответствии с вашими предпочтениями.

1. Удерживайте “**SET UP**” в течение примерно 2 секунд.

- Активируется режим начальной установки.

2. Пункт будет изменяться при каждом нажатии “**SET UP**”.

3. Настройки будут изменяться при каждом

соответствующем нажатии “**SELECT**”.

- Направьте пульт дистанционного управления на основной блок для изменения настроек.

является значением по умолчанию.

Пункт	Установка	Описание
ВКЛЮЧЕНИЕ/ ВЫКЛЮЧЕНИЕ ЗАЩИТЫ ОТ ДЕТЕЙ	<input type="checkbox"/> OFF ◀▶ ON	• Ограничение работы режимов пульта дистанционного управления для того, чтобы избежать его ненадлежащего использования детьми. (См. ПРИМЕЧАНИЕ.)
ВКЛЮЧЕНИЕ/ ВЫКЛЮЧЕНИЕ ЗАЩИТЫ ОТ ПЛЕСЕНИ	<input type="checkbox"/> OFF ◀▶ ON	• Если для блока установлен режим “ЗАЩИТА ОТ ПЛЕСЕНИ ВКЛЮЧЕНА”, возможно автоматическое включение режима работы ЗАЩИТА ОТ ПЛЕСЕНИ после ОСУШЕНИЯ, СУХОГО ОХЛАЖДЕНИЯ или ОХЛАЖДЕНИЯ в зависимости от продолжительности работы. Это выполняется для осушения внутренней части кондиционера. (стр. 15.)
ЯРКОСТЬ МОНИТОРА	HIGH ◀▶ LOW ◀▶ OFF	• Изменение яркости дисплея комнатного блока.
Громкость ЗВУКОВОГО СИГНАЛА	LOW ◀▶ HIGH ◀▶ OFF	• Установка уровня громкости приема сигнала.
Настройка КОНТРАСТНОСТИ	1 ◀▶ 6 ◀▶ 16	• Установка параметров оттенков серого для ЖК-дисплея пульта дистанционного управления. • Возможен выбор контрастности от 1 до 16.

Установка завершена: Дисплей на пульте дистанционного управления возвращается в нормальное состояние, если установка не производится в течение 10 секунд.

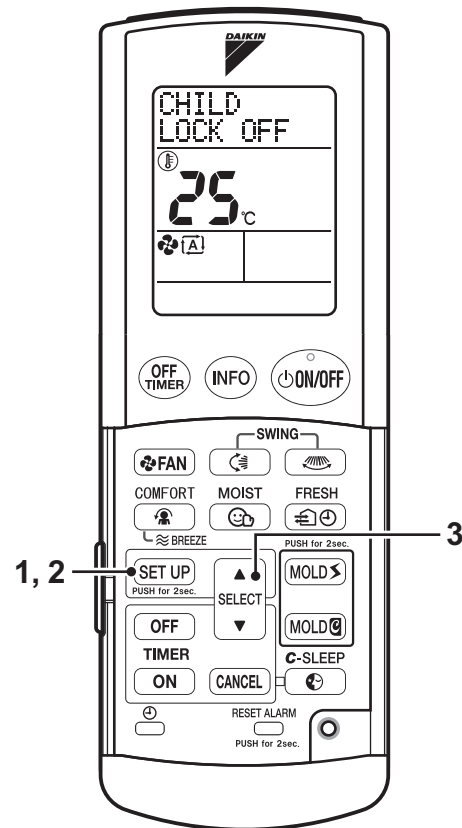

ПРИМЕЧАНИЕ

■ Примечание по режиму ЗАЩИТА ОТ ДЕТЕЙ

- Выбор “ВКЛ” при установке режима ЗАЩИТА ОТ ДЕТЕЙ и последующее нажатие “**SET UP**” или бездействие в течение 10 секунд приведет к активации режима ЗАЩИТА ОТ ДЕТЕЙ, а на дисплее будет отображено “**CHILD LOCK**”.
- В режиме ЗАЩИТА ОТ ДЕТЕЙ блокируются все операции с кнопками, кроме “**SET UP**”.
- Для отмены режима ЗАЩИТЫ ОТ ДЕТЕЙ необходимо установить “ВЫКЛ”, выполнив указанные выше действия с 1 по 3.

Режим ЗАЩИТА ОТ ПЛЕСЕНИ

Осушение внутренней части блока для предотвращения образования плесени и запаха.

■ Движение во время операции внутренней очистки

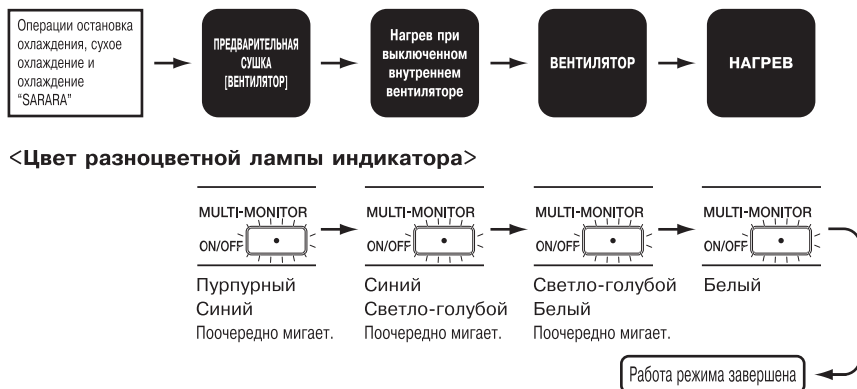

■ Автоматический режим

(приблизительно 1 раз в 2 недели)

Если для блока задан режим "ЗАЩИТА ОТ ПЛЕСЕНИ ВКЛЮЧЕНА", работа режима ЗАЩИТА ОТ ПЛЕСЕНИ автоматически начнется после выключения режима ОСУШЕНИЕ "SARARA" или ОХЛАЖДЕНИЕ в зависимости от продолжительности работы (приблизительно 1 раз в 2 недели). (стр. 14.) Установкой по умолчанию является "ЗАЩИТА ОТ ПЛЕСЕНИ ВЫКЛЮЧЕНА".

■ Ручной режим

1. Удерживайте "MOLD" примерно в течение 2 секунд при выключенном блоке.



Включится режим работы ЗАЩИТА ОТ ПЛЕСЕНИ. Дисплей вернется в нормальный режим.

- Откроются лицевая панель и горизонтальные жалюзи.
- Режим ЗАЩИТА ОТ ПЛЕСЕНИ работает в течение примерно 2-3 часов, при этом меняется цвет разноцветной лампы индикации на блоке.

■ При необходимости выключить режим ЗАЩИТА ОТ ПЛЕСЕНИ во время работы

2. Удерживайте (снова) "MOLD" в течение примерно 2 секунд.

- Закроются лицевая панель и горизонтальные жалюзи.
- Разноцветная лампа блока погаснет.

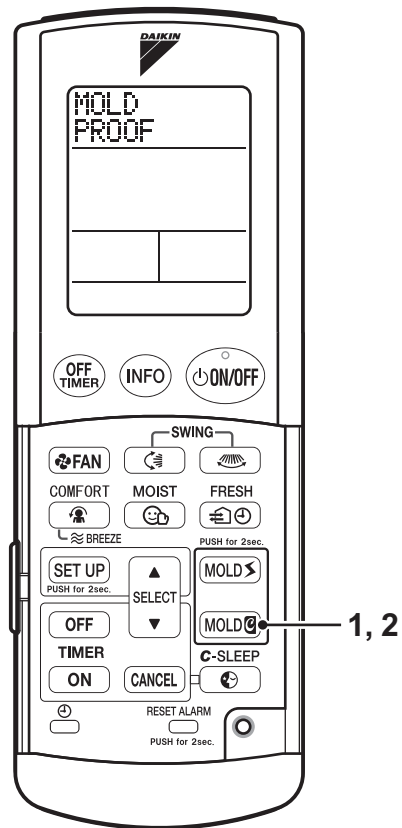

(В случае работы в ручном режиме)

ПРИМЕЧАНИЕ

■ Примечание по режиму ЗАЩИТА ОТ ПЛЕСЕНИ

- Осушение внутренней части кондиционера с помощью ВЕНТИЛЯТОРА и работы режима НАГРЕВА для выведения влаги наружу. Благодаря этому предотвращается образование плесени и запаха. Данная функция не предусматривает удаление имеющейся пыли или плесени.
- При работе режима ЗАЩИТА ОТ ПЛЕСЕНИ температуры в помещении может повышаться, а влага из установки может направляться в помещение. Также возможно появление каких-либо запахов. Используйте при отсутствии в помещении людей.
- Данный режим не рекомендуется использовать при высокой наружной температуре или высоком уровне влажности.
- Режим вытяжки не рекомендуется включать в зависимости от наружной температуры.
- Режим работы ЗАЩИТА ОТ ПЛЕСЕНИ недоступен если блок отключен с помощью ТАЙМЕРА ОБРАТНОГО ОТСЧЕТА. Режим ЗАЩИТА ОТ ПЛЕСЕНИ автоматически включается только, если блок был выключен с помощью выключателя включения/выключения на пульте дистанционного управления или основном блоке.
- При выключении режима ЗАЩИТА ОТ ПЛЕСЕНИ во время работы режима АВТО он автоматически включится в следующий раз в зависимости от продолжительности работы. Для отмены режима АВТО установите "ЗАЩИТА ОТ ПЛЕСЕНИ ВЫКЛЮЧЕНА". (стр. 14.)

Режим БЫСТРОЕ УСТРАНЕНИЕ ПЛЕСЕНИ

Данный режим осушает воздух в помещении и препятствует образованию плесени. Продолжительное осушение быстро снижает уровень влажности в помещении.

1. Удерживайте “MOLD” примерно в течение 2 секунд при выключенном блоке.



Включится режим ЗАЩИТА ОТ ПЛЕСЕНИ. Дисплей вернется в нормальный режим.

- Откроются лицевая панель и горизонтальные жалюзи.
- Режим БЫСТРОЕ УСТРАНЕНИЕ ПЛЕСЕНИ работает в течение примерно 3 часов, изменяя цвет разноцветной лампы индикатора на блоке.

<Цвет разноцветной лампы индикатора>

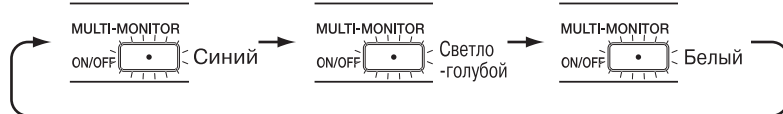

- Соответствующее мигание во время работы режима БЫСТРОЕ УСТРАНЕНИЕ ПЛЕСЕНИ.

■ При необходимости выключить режим БЫСТРОЕ УСТРАНЕНИЕ ПЛЕСЕНИ во время работы

2. Удерживайте (снова) “MOLD” в течение примерно 2 секунд.

- Закроются лицевая панель и горизонтальные жалюзи.
- Разноцветная лампа блока погаснет.

ПРИМЕЧАНИЕ

■ Примечание по режиму БЫСТРОЕ УСТРАНЕНИЕ ПЛЕСЕНИ

- Можно не использовать данный режим в зависимости от наружной температуры. <Рабочий диапазон> Наружная температура от 12 до 40 °C
- Значения температуры и влажности могут не соответствовать вашим предпочтения во время работы режима БЫСТРОЕ УСТРАНЕНИЕ ПЛЕСЕНИ. Включайте данный режим работы при отсутствии в помещении людей. Общеизвестно, что образование плесени можно уменьшить при влажности менее 60%.

<БЫСТРОЕ УСТРАНЕНИЕ ПЛЕСЕНИ>

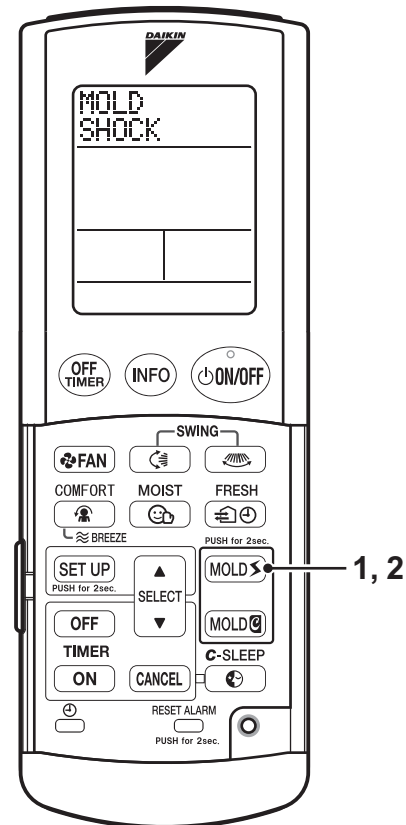

ИНФОРМАЦИОННЫЙ ДИСПЛЕЙ

Отображение значений температуры и влажности внутри помещения и наружной температуры.

1. Нажмите “INFO”.

- После нажатия “INFO” направьте пульт дистанционного управления на кондиционер в течение 2 секунд.

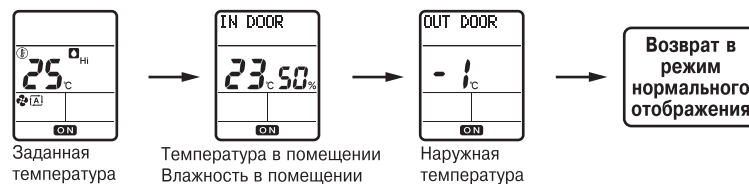

■ Дисплей будет изменяться при каждом нажатии “INFO”.

ПРИМЕЧАНИЕ

■ Примечание по ИНФОРМАЦИОННОМУ ДИСПЛЕЮ

- Сигнал от кондиционера не принимается надлежащим образом, если при нажатии “INFO” появляется сообщение “Сбой приема” Повторите, направив пульт дистанционного управления на кондиционер.
- При эксплуатации, отображаемое значение наружной температуры может быть выше фактического в режимах ОХЛАЖДЕНИЕ или ОСУШЕНИЕ “SARARA” или ниже – в режиме НАГРЕВ (особенно при накоплении инея на наружном блоке) из-за влияния воздуха, поступающего из наружного блока, или температуры теплообменника.
- Самым низким значением температуры в помещении и наружной температуры, отображение которого возможно, является -9°C. Это значение будет отображаться на дисплее, даже если фактическая температура ниже. Самым высоким значением температуры является 39 °C. Это значение будет отображаться на дисплее, даже если фактическая температура выше.
- Отображаемые значения температуры в помещении и наружной температуры и влажности измеряются датчиками, присоединенными к основному блоку кондиционера.
- Отображаемые значения температуры и влажности можно рассматривать только в качестве приблизительных значений, т.к. на них могут влиять предметы, расположенные рядом с датчиками, или прямые солнечные лучи в зависимости от места установки кондиционера.

<ИНФОРМАЦИОННЫЙ ДИСПЛЕЙ>

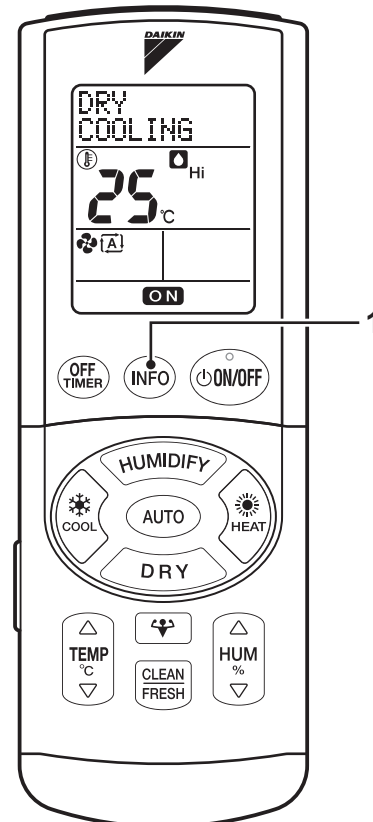

Уход и очистка

Краткое руководство по очистке



ПРЕДОСТЕРЕЖЕНИЕ

- Перед очисткой обязательно остановите работу кондиционера и переведите выключатель в положение ВЫКЛ.
- Не прикасайтесь к металлическим деталям комнатного блока. Это может привести к травме.

1. Лицевая панель

Протрите блок, если он загрязнен.
(Очистка : стр. 18.)

2. Воздушный фильтр

Осуществите очистку пылесосом/промойте его при отображении сообщения "CLEAN FILTER".
(Очистка : стр. 19.)

3. Фильтр для приточного воздуха (Желтый)

Фильтр нельзя мыть водой.

Осуществляйте очистку пылесосом 1 раз примерно в 3 месяца.

- **Заменяйте его** примерно 1 раз в год.
(Очистка : стр. 23.)

4. Титан-апатитовый фотокаталитический воздухоочистительный фильтр (Черный)

Вымочите при отображении сообщения "CLEAN STREAMER".

- **Заменяйте его** примерно 1 раз в 3 года.
(Очистка : стр. 21.)

5. Дезодорирующий фильтр для стримера (Черный)

Вымочите при отображении сообщения "CLEAN FILTER".

- **Заменяйте его** примерно 1 раз в 3 года.
(Очистка : стр. 21.)

6. Верхняя панель

Протрите блок, если он загрязнен.
(Очистка : стр. 18.)

7. Блок стримера

Вымочите при отображении сообщения "CLEAN STREAMER".

- **Заменяйте его** примерно 1 раз в 3 года.
(Очистка : стр. 21.)

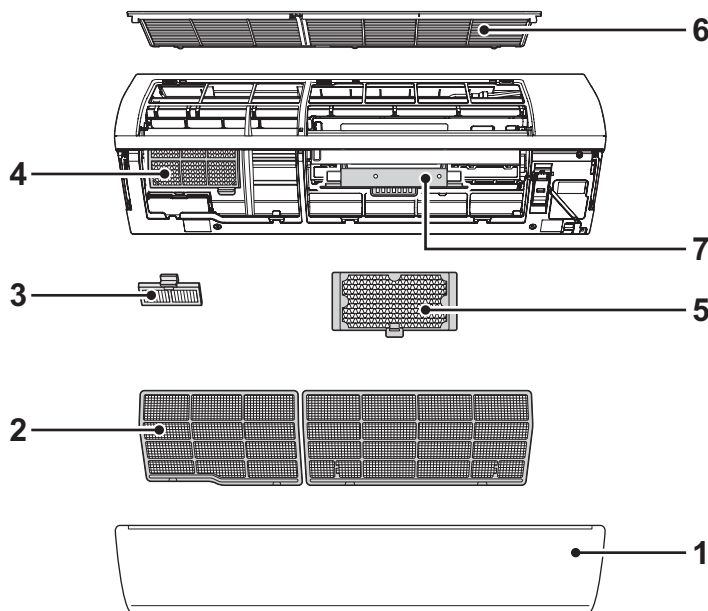

Сброс показаний индикатора очистки фильтра

При выключенном блоке возможно отображение индикатора очистки фильтра на пульте дистанционного управления в зависимости от продолжительности работы блока. Данный индикатор указывает на необходимость очистки воздушного фильтра, титан-апатитового фотокаталитического воздухоочистительного фильтра, дезодорирующего фильтра или блока стримера.



1. После очистки нажмите и удерживайте "  " примерно в течение 2 секунд, направляя пульт дистанционного управления на включенный основной блок.

- Индикация исчезает.

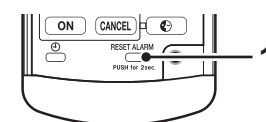

ПРИМЕЧАНИЕ

- Сообщение "CLEAN FILTER" появится после приблизительно 340 часов эксплуатации.
- Сообщение "CLEAN STREAMER" появится после приблизительно 1800 часов эксплуатации.
- Эксплуатация блока без очистки и с отображаемым сообщением "CLEAN STREAMER" понизит дезодорирующую способность.
- Периодическая очистка способствует экономии электроэнергии.

Установка и снятие лицевой панели



ПРЕДОСТЕРЕЖЕНИЕ

- Открывайте лицевую панель только после выключения блока.
Открытие панели в режиме эксплуатации может привести к падению панели.

1. Откройте лицевую панель.

- Расположите пальцы на выступях с каждой стороны лицевой панели.

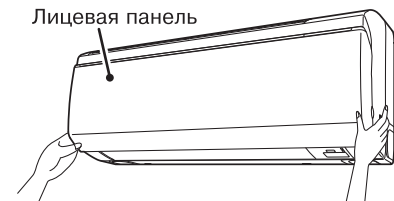

2. Снимите лицевую панель.

- Раскройте отверстие вала и снимите вращающийся вал. (И справа, и слева.)

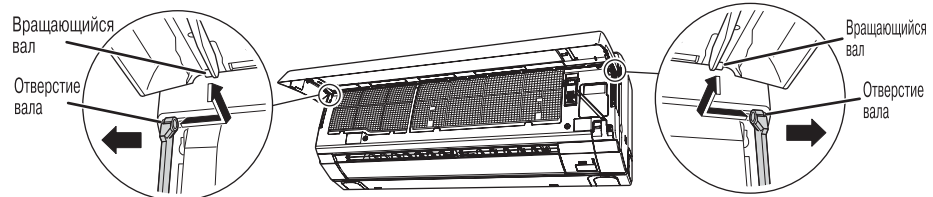

3. Установите лицевую панель.

- Вставьте вращающиеся оси с обеих сторон лицевой панели в отверстия и медленно закройте панель. (Нажмите на обе стороны лицевой панели.)

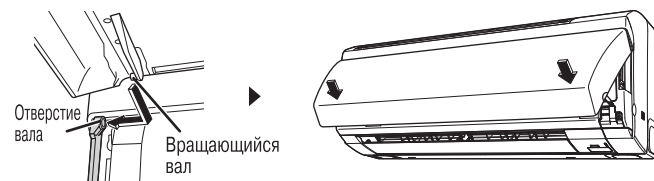

Установка и снятие верхней панели

1. Снимите лицевую панель и извлеките воздушный фильтр. (стр. 19.)

2. Снимите верхнюю панель.

- 1) Удерживайте 2 выступа на каждой стороне верхней панели и потяните вперед, чтобы ее снять.
- 2) Снимите выступ в центре и поднимите.

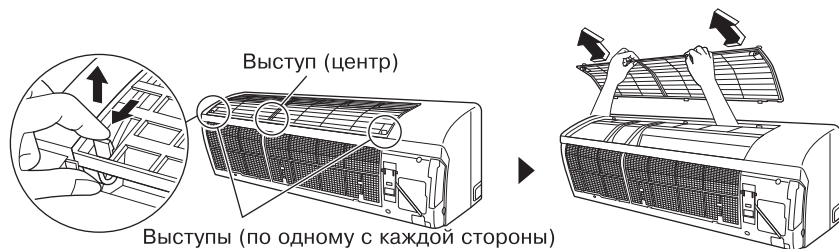

3. Установите верхнюю панель.

- Вставьте 3 выступа на заднюю часть верхней панели и затем нажмите на нее.
- Нажимайте на верхнюю панель до щелчка.

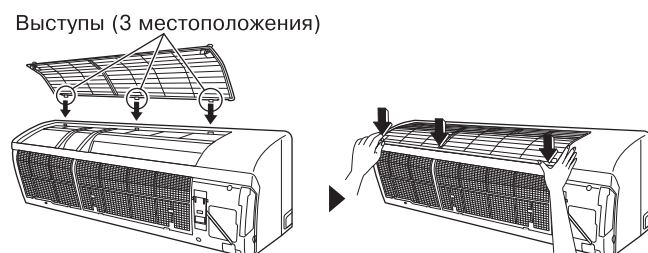

Очистка для каждого случая

- Протрите мягкой материей, смоченной в воде. (Допускается использование только нейтрального моющего средства.)
- Если для промывки лицевой панели используется вода, после промывки вытрите панель тканью и просушите в тени.



ПРЕДОСТЕРЕЖЕНИЕ

- При снятии или установке лицевой панели пользуйтесь прочной и устойчивой подставкой и внимательно контролируйте предпринимаемые действия.
- При снятии или установке лицевой панели надежно придерживайте лицевую панель рукой для предотвращения ее падения.
- Для очистки не используйте воду с температурой выше 40 °С, бензин, керосин, растворитель, другие летучие масла, полировочные составы, жесткие щетки или какие-либо другие подручные средства.
- После очистки убедитесь в плотном закрытии лицевой панели.
- Вытрите лицевую панель мягкой материей. Вытирание жесткой материей может привести к появлению царапин.

Уход и очистка

Очистка воздушного фильтра

(Если на пульте дистанционного управления отображается “**CLEAN FILTER**”)

1. Откройте лицевую панель.

- Откройте лицевую панель, расположив пальцы на выступах обеих сторон лицевой панели, затем закрепите ее с помощью опорной пластины справа.

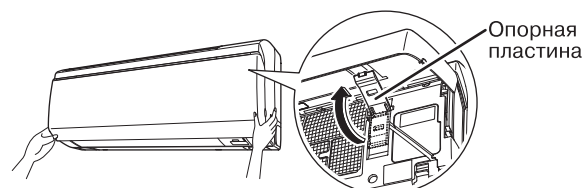

2. Снимите воздушные фильтры.

- Нажмите немного вперед по направлению от воздушного фильтра.

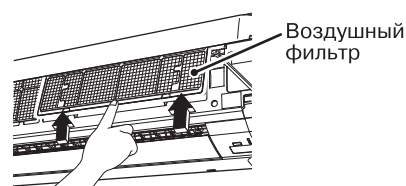

- Вытяните воздушный фильтр вниз.

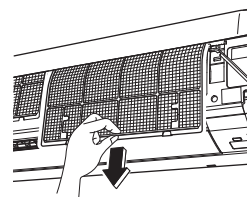

3. Очистите воздушный фильтр.

- Промойте фильтры водой или очистите их с помощью пылесоса.
- Если удаление пыли затруднено, промойте фильтры нейтральным моющим средством, разбавленным в теплой воде, и затем просушите их в тени.

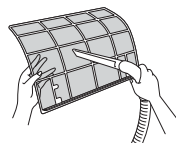

4. Установите воздушные фильтры на место и закройте лицевую панель.

- Вставьте воздушный фильтр так, чтобы отметка “FRONT” находилась спереди.
- Обязательно вставьте два выступа ниже.
- Возвратите опорную пластину в предыдущее положение.
- Нажмите на обе стороны лицевой панели.

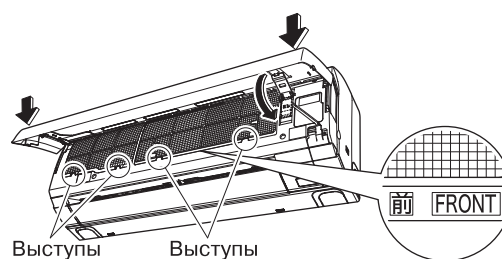

5. Сбросьте показания индикатора очистки фильтра. (стр. 17.)

ВНИМАНИ

- Эксплуатация кондиционера без очистки понизит ОХЛАЖДАЮЩУЮ или НАГРЕВАТЕЛЬНУЮ способности и приведет к избыточному расходу электроэнергии.

Установка и снятие дезодорирующего фильтра стримера, титан-апатитового фотокаталитического воздухоочистительного фильтра, блока стримера

1. Откройте лицевую панель и извлеките воздушный фильтр. (стр. 19.)

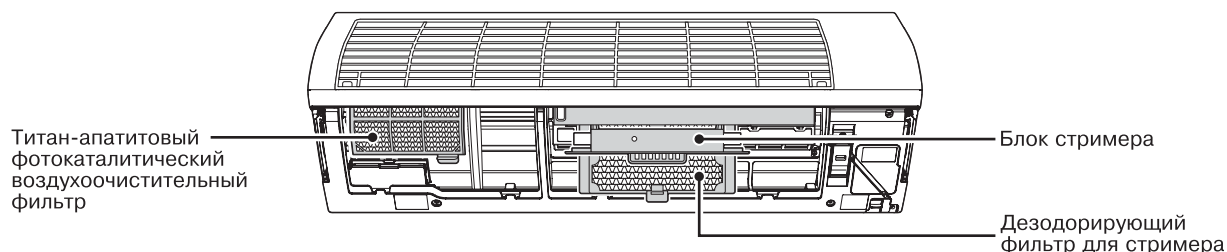

Снятие

2. Снятие дезодорирующего фильтра стримера.

- Ослабьте выступ и вытяните ручку по направлению вниз.

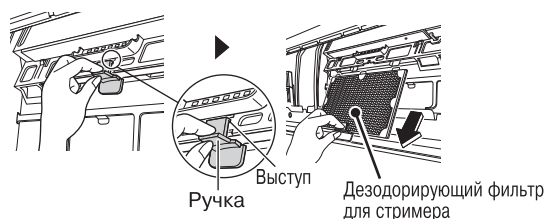

3. Снятие блока стримера.

- Удерживая центральную часть ручки, потяните по направлению вниз.

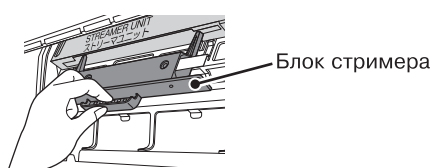

4. Снятие титан-апатитового фотокаталитического воздухоочистительного фильтра.

- Потяните вверх каркас фильтра, снимите выступы на по обеим сторонам титан-апатитового фотокаталитического фильтра с крючков и потяните фильтр по направлению вниз.

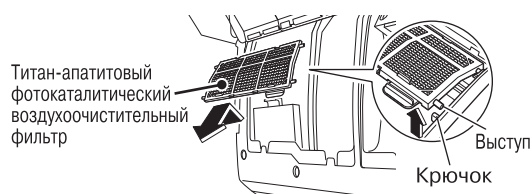

Установка

5. Установка блока стримера на место.

- Установите блок стримера в обратном порядке, исключая этап 3.

6. Установка дезодорирующего фильтра стримера.

- Вставьте дезодорирующий фильтр стримера до щелчка.

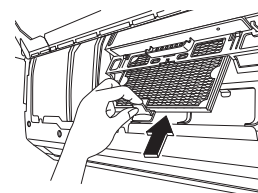

7. Установка титан-апатитового фотокаталитического воздухоочистительного фильтра.

- Вставьте 2 верхних выступа на титан-апатитовом фотокаталитическом фильтре в направляющие основного блока, а затем подвесьте его на 2 нижних выступа.

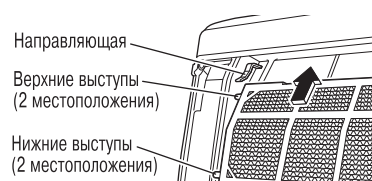

8. Установка воздушного фильтра на место и закрытие лицевой панели.

Уход и очистка

Очистка дезодорирующего фильтра стримера, титан-апатитового фотокаталитического воздухоочистительного фильтра и блока стримера



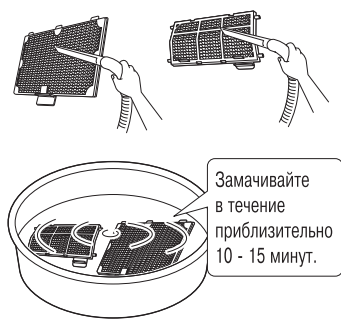

(Если на пульте дистанционного управления отображается “**CLEAN STREAMER**”)

■ Установка и снятие каждой части (стр. 20.)

Дезодорирующий фильтр для стримера / Титан-апатитовый фотокаталитический воздухоочистительный фильтр

<p>Соберите пыль с помощью пылесоса и замочите в теплой воде или поливайте водой в течение приблизительно 10 - 15 минут при наличии сильного загрязнения.</p>	 <p>Замачивайте в течение приблизительно 10 - 15 минут.</p> <p>Теплая вода или поливание водой</p>	<ul style="list-style-type: none"> • Не используйте чистящих средств. Это может понизить дезодорирующую способность. • Не трите фильтр во время очистки. • Не вынимайте фильтр из каркаса при смачивании. • После окончания замачивания слейте воду и хорошо просушите фильтр в тени. • Не сжимайте фильтр для слива воды.
---	---	---

Блок стримера

<p>1) Замачивайте в теплой воде с жидким мягким моющим средством в течение приблизительно 1 часа.</p>	 <p>Замачивайте приблизительно в течение 1 часа.</p> <p>С моющим средством</p>	<ul style="list-style-type: none"> • Следите за объемом жидкого мягкого моющего средства, указанным в руководстве. • Не используйте порошковые или щелочные моющие средства. • При сильном загрязнении разберите блок стримера и протрите его хлопчатобумажным тампоном и т. д. <p>(Инструкции по демонтажу: стр. 22.)</p>
<p>2) Промойте проточной водой и замочите в теплой воде или снова поливайте водой.</p>	 <p>Замачивайте приблизительно в течение 30 минут.</p> <p>Теплая вода или поливание водой</p>	<p>Демонтаж</p>  <p>Выпускная пластина Пластмассовая крышка</p>
<p>3) Промойте в проточной воде.</p>		<p>Выпускная пластина</p>  <p>Не касайтесь иглы на выпускной пластине.</p>
<p>4) Слейте воду и высушите в тени со слабым ветром.</p>	 <p>Примерно в течение 1 дня</p>	<p>Не касайтесь иглы на выпускной пластине (2 местоположения). Сгибание иглы повлияет на дезодорирующую способность.</p>

■ Сброс показаний индикатора очистки фильтра (стр. 17.)

ВНИМАНИ

- Эксплуатация без очистки понижает дезодорирующую способность.

Правила замены

■ Дезодорирующий фильтр для стримера (примерно 1 раз в 3 года)

- Снимите фильтр с каркаса фильтра и замените его на новый.

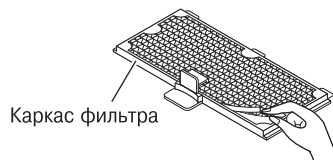

- Дезодорирующий фильтр для стримера и титан-апатитовый фотокаталитический воздухоочистительный фильтр не имеют лицевой и задней сторон.
- Утилизируйте использованный фильтр как негорючие отходы. (материал: бумага)

■ Титан-апатитовый фотокаталитический воздухоочистительный фильтр (примерно 1 раз в 3 года)

- Ослабление 4 выступов каркаса фильтра и замена его на новый.

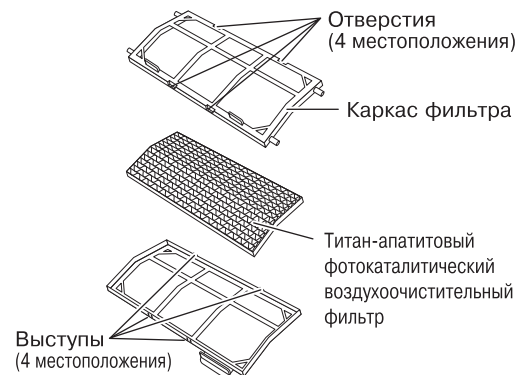

Инструкции по разборке и повторной сборке блока стримера

- Перед утилизацией блока фильтра его необходимо разобрать.

Правила разборки

- Для обеспечения безопасности используйте перчатки.
- Поставьте одну руку на часть  и нажмите на пластмассовую часть другой рукой.
- Разберите стример на пластиковую крышку и выпускную пластину.
- Соедините крепежные части различных деталей блока стримера и соберите его обратно.

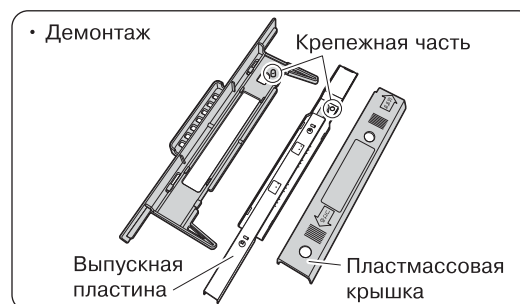
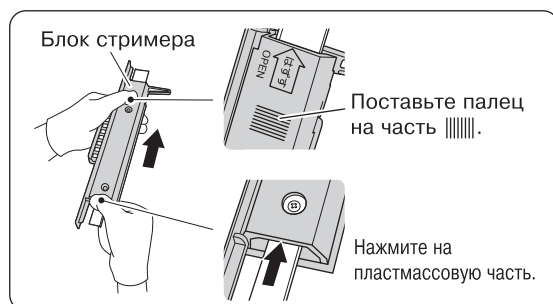

⚠ ПРЕДОСТЕРЕЖЕНИЕ

- Соблюдайте осторожность, чтобы не пораниться при разборке и сборке блока стримера.

Уход и очистка

Установка, очистка и замена фильтра для приточного воздуха

(Осуществляйте очистку приблизительно 1 раз в 3 месяца и производите замену приблизительно 1 раз в год.)

Фильтр нельзя мыть водой.

1. Открытие лицевой панели для извлечения воздушного фильтра и титан-апатитового фотокаталитического воздухоочистительного фильтра.

(стр. 19, 20.)

2. Извлечение фильтра для приточного воздуха.



3. Очистка

- Удалите пыль пылесосом.
- Компонент фильтра чувствителен к воде. Не промывайте фильтр.

Замена

Ослабление 4 выступов каркаса фильтра и замена его на новый.

- Утилизируйте использованный фильтр как негорючие отходы. (материал: полиэфир)

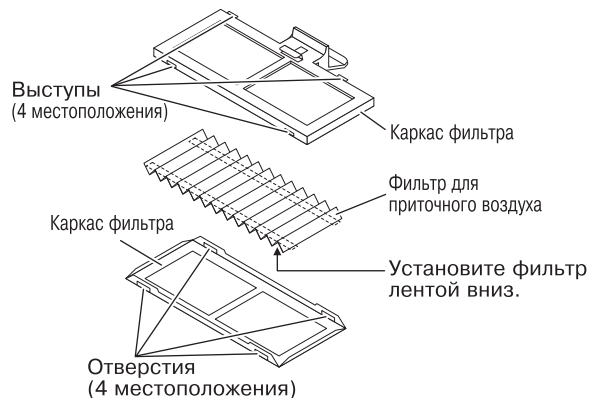

4. Установка фильтра для приточного воздуха на место.

5. Установка титан-апатитового фотокаталитического воздухоочистительного фильтра и воздушного фильтра на место и закрытие лицевой панели. (стр. 19, 20.)

⚠ ПРЕДОСТЕРЕЖЕНИЕ

- Не забудьте поставить фильтр на место после его очистки. Эксплуатация блока в режиме УВЛАЖНЕНИЕ без установленного фильтра может привести к образованию конденсата на внутренних и других частях панели, из-за чего возможна утечка воды.

Очистка комнатного блока и пульта дистанционного управления

- Протрите мягкой влажной материей. Для очистки не используйте воду с температурой выше 40 °С, бензин, керосин, растворитель, другие летучие масла, полировочные составы, жесткие щетки или какие-либо другие подручные средства.

ПРИМЕЧАНИЕ

- Дезодорирующий фильтр для стримера и титан-апатитовый фотокаталитический воздухоочистительный фильтр необходимо регулярно чистить.
- Рекомендуется заменять фильтр в следующих ситуациях.
 - При его повреждении во время очистки, т.к. он изготовлен из бумаги.
 - При его сильном загрязнении после длительного использования.

Пункт	№ детали
Установка воздухоочистительного фильтра	KAF974B42S
Фильтр для приточного воздуха (с каркасом)	KAF963A43

- Для заказа титан-апатитового фотокаталитического воздухоочистительного фильтра, дезодорирующего фильтра стримера, фильтра для приточного воздуха и блока стримера обратитесь за сервисной поддержкой по месту приобретения кондиционера.
- Использование загрязненных деталей:
 - Будет препятствовать надлежащей очистке воздуха.
 - Будет препятствовать надлежащему дезодорированию.
 - Снизит ОХЛАЖДАЮЩУЮ и НАГРЕВАТЕЛЬНУЮ способности.
 - Приведет к появлению неприятных запахов из блока.

Проверка

- Убедитесь в том, что основание, подставка и крепление наружного блока не повреждены и не имеют следов коррозии.
- Удостоверьтесь в отсутствии препятствий свободному прохождению воздуха через впускное и выпускное отверстия внутреннего и наружного блоков.
- Убедитесь в равномерности потока конденсата из дренажного шланга в режимах ОХЛАЖДЕНИЕ или ОСУШЕНИЕ.
 - Отсутствие дренажных вод может свидетельствовать о вытекании воды из комнатного блока.
 - В этом случае выключите кондиционер и проконсультируйтесь в центре сервисного обслуживания.
- Провод заземления отсутствует или отсоединен посередине?
 - Неподключенный провод заземления может привести к поражению электрическим током. Свяжитесь с центром сервисного обслуживания.

Перед длительным периодом простоя

1. В удобное время включите режим **“ЗАЩИТА ОТ ПЛЕСЕНИ”** на несколько часов для того, чтобы высушить внутренние части блока.

Режим ЗАЩИТА ОТ ПЛЕСЕНИ

Удерживайте **“MOLD@”** примерно в течение 2 секунд при выключенном блоке.



Режим выключится приблизительно через 3 часа.

2. После остановки кондиционера, отключите выключатель.
3. Очистите воздухоочистительные фильтры и установите их на место.
4. Извлеките элементы питания из пульта дистанционного управления.

Поиск неисправностей

■ Данные случаи не являются неисправностью.

Перечисляемые ниже случаи не являются неисправностями кондиционера, но заслуживают некоторых пояснений. Это не препятствует продолжению работы.

Случай	Объяснение
Работа кондиционера начинается с заметной задержкой. <ul style="list-style-type: none"> • При нажатии кнопки ВКЛ/ВЫКЛ вскоре после выключения. • При повторном выборе режима. 	<ul style="list-style-type: none"> • Это предназначено для защиты кондиционера. Необходимо подождать около 3 минут.
Выпуск потока горячего воздуха начинается не сразу после включения режима нагрева.	<ul style="list-style-type: none"> • Кондиционер прогревается. Необходимо подождать 1 - 4 минуты.
Шум.	<ul style="list-style-type: none"> ■ Возможен щелкающий звук как при работающем, так и при выключенном блоке <ul style="list-style-type: none"> • Это звук клапанов регулировки хладагента или работа электрических компонентов. ■ Звук проточной воды <ul style="list-style-type: none"> • Хладагент течет в системах кондиционера. ■ Звук продувки <ul style="list-style-type: none"> • Переключение потока хладагента в кондиционере. ■ Скрипучий звук <ul style="list-style-type: none"> • Сам кондиционер расширяется или сжимается из-за изменения влажности. ■ Стучащий звук <ul style="list-style-type: none"> • Может исходить из кондиционера, если включена вентиляция, а помещение закрыто. Откройте окно или выключите вентилятор. ■ Возможен щелкающий звук как при работающем, так и при выключенном блоке <ul style="list-style-type: none"> • Это звук работающих электрических компонентов при открытии или закрытии лицевой панели. ■ Звук продувки, горения или скрипа <ul style="list-style-type: none"> • Это звук разрядки стримера.
Шипение при работе режимов УВЛАЖНЕНИЕ или ВЕНТИЛЯЦИЯ.	<ul style="list-style-type: none"> • Это звук выпускаемого увлажненного или вентилируемого воздуха. • Рабочий шум может изменяться в зависимости от наружной температуры и влажности.
Шум при работе режима УВЛАЖНЕНИЕ.	<ul style="list-style-type: none"> ■ Рабочий шум изменяется <ul style="list-style-type: none"> • Это происходит из-за работы или выключения вентилятора для увлажнения.
Шум исходит из комнатного блока даже после выключения режима УВЛАЖНЕНИЕ.	<ul style="list-style-type: none"> • Вентилятор для увлажнения вращается еще приблизительно в течение 3 минут после выключения режима для защиты устройства.
Блок останавливается при НАГРЕВЕ и возможно появление звука проточной воды.	<ul style="list-style-type: none"> • Удаляется иней на наружном блоке. Необходимо подождать порядка 3 - 10 минут.
Из наружного блока вытекает вода или выделяется пар.	<ul style="list-style-type: none"> ■ В режиме НАГРЕВ <ul style="list-style-type: none"> • Образовавшийся на наружном блоке иней превращается в воду или пар в режиме размораживания кондиционера. ■ В режиме ОХЛАЖДЕНИЕ <ul style="list-style-type: none"> • Содержащаяся в воздухе влага конденсируется в воду на охлажденной поверхности труб наружного блока и капает.
Над комнатным блоком поднимается небольшой туман.	<ul style="list-style-type: none"> • Это происходит при конденсации из воздуха избытков влаги в помещении в режиме ОХЛАЖДЕНИЕ. • Это происходит из-за испарения влаги при включение режима ОСУШЕНИЕ "SARARA" после режимов ОХЛАЖДЕНИЕ или СУХОЕ ОХЛАЖДЕНИЕ.
От комнатного блока исходит запах.	<ul style="list-style-type: none"> • Это происходит при накоплении во внутреннем блоке имеющихся в помещении запахов от мебели, сигарет и других предметов и последующим переносом их в помещение. (В этом случае рекомендуется промывка комнатного блока специалистом. Обратитесь за сервисной поддержкой по месту приобретения кондиционера.) • Возможно проникновение наружного запаха. Выключите режим УВЛАЖНЕНИЕ "URURU" для устранения причины появления запаха.
При включении режима ОСУШЕНИЕ "SARARA" дует холодный воздух.	<ul style="list-style-type: none"> • Это происходит из-за того, что кондиционер не прогрет.
Вентилятор наружного блока вращается при выключенном кондиционере.	<ul style="list-style-type: none"> ■ После выключения кондиционера: <ul style="list-style-type: none"> • Вентилятор наружного блока продолжает вращаться еще в течение 60 секунд для защиты системы. ■ При выключенном кондиционере: <ul style="list-style-type: none"> • При очень высокой наружной температуре вентилятор наружного блока начинает вращаться с целью защиты системы.
Работа внезапно прерывается. (Горит разноцветная лампа индикации.)	<ul style="list-style-type: none"> • С целью защиты системы предусмотрено выключение кондиционера при внезапных сильных колебаниях напряжения. Работа автоматически возобновляется по истечении примерно 3 минут.
Внезапное выключение блока (в режиме ВКЛЮЧЕНИЕ ТАЙМЕРА).	<ul style="list-style-type: none"> • Сохранение режима включения таймера приведет к включению блока на 1 час раньше для того, чтобы температура достигла заданного на пульте дистанционного управления значения к заданному времени. Использование пульта дистанционного управления в это время (кнопки, отличные от кнопки включения/выключения) приведет к отключению блока. Повторно включите блок с помощью пульта дистанционного управления.
Блок работает, даже если разноцветная лампа индикации не горит.	<ul style="list-style-type: none"> • Разноцветная лампа погаснет, если с помощью пульта дистанционного управления установлено "Дисплей ВЫКЛ".
Блок продолжает работать даже после выключения режимов ОСУШЕНИЕ "SARARA", СУХОЕ ОХЛАЖДЕНИЕ или ОХЛАЖДЕНИЕ.	<ul style="list-style-type: none"> • Включится режим работы ЗАЩИТА ОТ ПЛЕСЕНИ. (Если вы этого не хотите, установите "ЗАЩИТА ОТ ПЛЕСЕНИ ВЫКЛЮЧЕНА" с помощью пульта дистанционного управления. (стр. 15.))
Комнатная лампа мигает при работе режима УВЛАЖНЕНИЯ.	<ul style="list-style-type: none"> • При недостаточном электропитании возможно мигание освещения.

■ Повторная проверка.

Пожалуйста, произведите повторную проверку, прежде чем вызывать специалиста сервисного центра.

Случай	Проверка
Кондиционер не работает. (Разноцветная лампа индикации не горит.)	<ul style="list-style-type: none"> • Не находится ли выключатель в положении ВЫКЛ или не перегорел ли предохранитель? • Не отказал ли источник питания? • Установлены ли элементы питания в пульт дистанционного управления? • Верна ли установка показаний таймера?
Кондиционер не работает. (Разноцветная лампа индикации мигает.)	<ul style="list-style-type: none"> • Переведите выключатель в положение ВЫКЛ и включите блок с помощью пульта дистанционного управления. • Если индикатор по-прежнему мигает, обратитесь за сервисной поддержкой по месту приобретения кондиционера. • Переведите выключатель в положение ВЫКЛ.
Работа внезапно прерывается (Разноцветная лампа индикации мигает.)	<ul style="list-style-type: none"> • Чистые ли воздушные фильтры? • Нет ли препятствий потоку воздуха через отверстия впуска или выпуска воздуха наружного и комнатного блоков? <p>Очистите воздушные фильтры или удалите все препятствия и переведите выключатель в положение ВЫКЛ. После этого вновь установите его в положение ВКЛ и попытайтесь включить кондиционер с помощью пульта дистанционного управления. Если лампа по-прежнему мигает, обратитесь за сервисной поддержкой по месту приобретения кондиционера.</p> <p>Переведите выключатель в положение ВЫКЛ.</p>
Недостаточный нагревательный (охлаждающий) эффект.	<ul style="list-style-type: none"> • Чистые ли воздушные фильтры? • Нет ли препятствий потоку воздуха через отверстия впуска или выпуска воздуха наружного и комнатного блоков? • Верна ли установка температуры? • Закрыты ли окна и двери? • Верно ли установлены значения скорости потока воздуха и направления воздушного потока? • Вращается ли вентилятор?
Во время работы нарушается нормальное функционирование.	<ul style="list-style-type: none"> • Прикасались ли вы к внутренней части работающего основного блока? (Было ли прикосновение к внутренней части блока?) • Размещение рук (или прикосновение) во внутренней части блока может привести к неисправности из-за статического разряда. Не размещайте руки внутри основного блока. • Нарушение работы кондиционера может быть вызвано грозовыми разрядами или радиоволнами. Переведите выключатель в положение ВЫКЛ, затем вновь установите его в положение ВКЛ и попытайтесь включить кондиционер с помощью дистанционного пульта управления.
Лицевая панель не открывается. (Разноцветная лампа индикации мигает.)	<ul style="list-style-type: none"> • Не попали ли в панель посторонние предметы? <p>Удалите предмет и попробуйте включить блок еще раз с помощью пульта дистанционного управления.</p> <p>Если панель все равно не открывается, свяжитесь с дилером, если лампа индикации работы продолжает мигать.</p>
Разноцветна лампа индикации мигает в течение определенного времени (около 2 минут) при включении или при работе режима ОЧИСТКА ВОЗДУХА СТРИМЕРОМ МГНОВЕННОГО РАЗРЯДА.	<ul style="list-style-type: none"> • Надежно ли закреплен блок стримера? • Переведите выключатель в положение ВЫКЛ, проверьте надежность крепления стримера, включите питание и затем включите блок с помощью пульта дистанционного управления. • Если индикатор по-прежнему мигает, обратитесь за сервисной поддержкой по месту приобретения кондиционера.

Поиск неисправностей

■ Немедленно вызывайте специалиста по сервисному обслуживанию.

ПРЕДУПРЕЖДЕНИЕ

- При возникновении аномальной ситуации (например, при появлении запаха от горения) прекратите работу и переведите выключатель в положение ВЫКЛ.
Продолжение работы в аномальной ситуации может привести к неисправностям, поражению электрическим током или пожару. Обратитесь за сервисной помощью по месту приобретения кондиционера.
- Не пытайтесь самостоятельно ремонтировать или модифицировать кондиционер.
Ошибки в работе могут вызвать поражение электрическим током или явиться причиной пожара. Обратитесь за сервисной помощью по месту приобретения кондиционера.
- Если кондиционер не охлаждает (или нагревает), возможной причиной может быть утечка хладагента, поэтому, пожалуйста, обратитесь к дилеру. Пожалуйста, проконсультируйтесь со специалистом по ремонту о необходимости проведения каких-либо ремонтных работ при добавлении хладагента.
Используемый в кондиционере хладагент является безопасным. Обычно утечки хладагента не происходит, однако, если он протечет в помещение и вступит в контакт с любым типом огня, включая высокую температуру в нагревательных вентиляторах, газовых плитах, газовых обогревателях и т.д., возможно выделение ядовитого газа.

При возникновении любого из перечисляемых ниже симптомов немедленно вызывайте специалиста по сервисному обслуживанию.

- Шнур подачи питания поврежден или сильно нагрет.
- Кондиционером во время работы издаются посторонние звуки.
- Попадание в блок инородного предмета или воды.
- Работа часто прерывается срабатыванием предохранительного выключателя, плавкого предохранителя или выключателя тока утечки заземления.
- Часто нарушается функционирование выключателя или кнопки.
- Имеется запах от горения.
- Из комнатного блока вытекает вода.

Переведите выключатель в положение ВЫКЛ и вызовите специалиста по сервисному обслуживанию.



- Прохладный или теплый воздух выходит из блока, однако разноцветная лампа индикации мигает в течение определенного времени (около 2 минут) при включении или во время работы.

Это указывает на неисправность или начальный отказ увлажнителя или некоторых датчиков. В качестве временной меры блок работает в режиме ОХЛАЖДЕНИЕ / НАГРЕВ. Свяжитесь с дилером.



■ После отказа питания

Кондиционер автоматически возобновляет работу примерно через 3 минуты. Следует выдержать небольшую паузу.

- Режимы БЫСТРОЕ УСТРАНЕНИЕ ПЛЕСЕНИ, ЗАЩИТА ОТ ПЛЕСЕНИ и КОМФОРТНЫЙ СОН будут недоступны. Осуществите сброс.

■ Грозовой разряд

Если поблизости действуют грозовые разряды с возможным поражающим эффектом, прекратите работу и переведите выключатель в положение ВЫКЛ.

Утилизация отходов



Ваше изделие и батарейки, входящие в комплектацию пульта, помечены этим символом. Этот символ означает, что электрические и электронные изделия, а также батарейки, не следует смешивать с несортированным бытовым мусором. На батарейках под указанным символом иногда отпечатан химический знак, который означает, что в батарейках содержится тяжелый металл выше определенной концентрации. Встречающиеся химические знаки:

- Pb: свинец (>0,004%)

Не пытайтесь демонтировать систему самостоятельно: демонтаж изделия, удаление холодильного агента, масла и других частей должны проводиться квалифицированным специалистом в соответствии с местным и общегосударственным законодательством. Агрегаты и отработанные батарейки необходимо сдавать на специальную перерабатывающую станцию для утилизации, переработки и вторичного использования. Обеспечивая надлежащую утилизацию, вы способствуете предотвращению отрицательных последствий для окружающей среды и здоровья людей. За более подробной информацией обращайтесь к монтажнику или в местные компетентные органы.

Рекомендуется периодическое техническое обслуживание.

В определенных условиях эксплуатации несколько сезонов работы могут привести к загрязнению внутренних частей кондиционера, что вызывает ухудшение функционирования. Рекомендуется наряду с регулярной очисткой устройства самим пользователем привлекать специалиста для периодического технического обслуживания. За помощью специалиста по техобслуживанию обратитесь по месту приобретения кондиционера. Затраты на техническое обслуживание оплачиваются пользователем.

Важная информация об используемом хладагенте.

Данное изделие содержит имеющие парниковый эффект фторированные газы, на которые распространяется действие Киотского протокола.

Марка хладагента: **R410A**

Величина ПГП⁽¹⁾: **1975**

⁽¹⁾ ПГП = потенциал глобального потепления

В соответствии с общеевропейским или местным законодательством может быть необходима периодическая проверка на наличие утечек хладагента. За более подробной информацией обращайтесь к своему местному дилеру.

■ ДИАГНОСТИКА НЕИСПРАВНОСТЕЙ С ПОМОЩЬЮ ДИСТАНЦИОННЫЙ БЛОК УПРАВЛЕНИЯ

В ARC447A1 в секциях дисплея температуры на основном блоке отображаются соответствующие коды.

1. Удерживайте кнопку отмены таймера в течение 5 секунд, направив пульт дистанционного управления на комнатный блок.

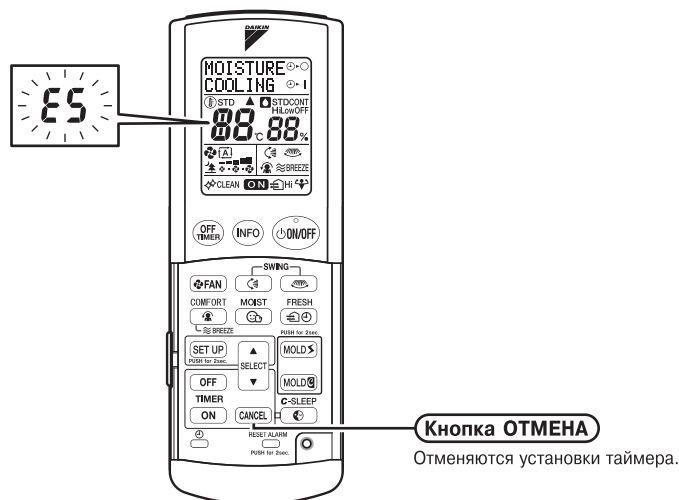

2. Дисплей температуры на пульте дистанционного управления изменится на дисплей кода ошибки, а изменение индикации будет подтверждено длинным звуковым сигналом.

	КОД	СМЫСЛОВОЕ ЗНАЧЕНИЕ
СИСТЕМА	00	НОРМАЛЬНОЕ СОСТОЯНИЕ
	UA	НЕПРАВИЛЬНАЯ КОМБИНАЦИЯ КОМНАТНОГО БЛОКА И НАРУЖНОГО БЛОКА
	U0	НЕХВАТКА ХЛАДАГЕНТА
	U2	ПОНИЖЕННОЕ ИЛИ ПОВЫШЕННОЕ НАПРЯЖЕНИЕ В СЕТИ
	U4	НАРУШЕНИЕ ПЕРЕДАЧИ (МЕЖДУ КОМНАТНЫМ И НАРУЖНЫМ БЛОКАМИ)
	U7	СБОЙ ПЕРЕДАЧИ ДАННЫХ ПЕЧАТНОЙ ПЛАТЫ
КОМНАТНЫЙ БЛОК	АН	НЕИСПРАВНОСТЬ СТРИМЕРА
	A1	ДЕФЕКТ ПЕЧАТНОЙ ПЛАТЫ КОМНАТНОГО БЛОКА
	A5	РЕГУЛЯТОР ВЫСОКОГО ДАВЛЕНИЯ ИЛИ ПРОТИВООБЛЕДЕНИТЕЛЬНОЕ УСТРОЙСТВО
	A6	НЕИСПРАВНОСТЬ ДВИГАТЕЛЯ ВЕНТИЛЯТОРА
	CC	НЕИСПРАВНОСТЬ ДАТЧИКА ВЛАЖНОСТИ
	C4	НЕИСПРАВНОСТЬ ДАТЧИКА ТЕМПЕРАТУРЫ ТЕПЛООБМЕННИКА
	C7	НЕИСПРАВНОСТЬ ОТКРЫТИЯ/ЗАКРЫТИЯ ПЕРЕДНЕЙ ПАНЕЛИ
	C9	НЕИСПРАВНОСТЬ ДАТЧИКА ТЕМПЕРАТУРЫ ВСАСЫВАЕМОГО ВОЗДУХА
	UA	ДЛИНА ШЛАНГА НЕ УСТАНОВЛЕНА
НАРУЖНЫЙ БЛОК	EA	ОШИБКА ПЕРЕКЛЮЧАТЕЛЯ ОХЛАЖДЕНИЯ-НАГРЕВА
	E1	НЕИСПРАВНОСТЬ ПЕЧАТНОЙ ПЛАТЫ
	E5	ПЕРЕГРУЗКА ПРИ ЗАПУСКЕ
	E6	ОШИБКА ПРИ ЗАПУСКЕ КОМПРЕССОРА
	E7	НЕИСПРАВНОСТЬ ДВИГАТЕЛЯ ВЕНТИЛЯТОРА ПОСТОЯННОГО ТОКА
	E8	ПЕРЕГРУЗКА ПО ТОКУ НА ВХОДЕ
	FA	ОТКАЗ СБРОСА ДАВЛЕНИЯ
	F3	РЕГУЛИРОВКА ВЫСОКОЙ ТЕМПЕРАТУРЫ ВЫПУСКНОЙ ТРУБЫ
	F6	РЕГУЛЯТОР ВЫСОКОГО ДАВЛЕНИЯ (ПРИ ОХЛАЖДЕНИИ)
	H0	НЕИСПРАВНОСТЬ ДАТЧИКА
	H1	НЕИСПРАВНОСТЬ ЗАДВИЖКИ
	H6	ОСТАНОВ РАБОТЫ ПО ПРИЧИНЕ НЕПРАВИЛЬНОГО ПОЛОЖЕНИЯ ДАТЧИКА ОБНАРУЖЕНИЯ
	H8	АНОМАЛИЯ СТ
	H9	НЕИСПРАВНОСТЬ ДАТЧИКА ТЕМПЕРАТУРЫ ВСАСЫВАЕМОГО ВОЗДУХА
	J3	НЕИСПРАВНОСТЬ ДАТЧИКА ТЕМПЕРАТУРЫ ВЫПУСКНОЙ ТРУБЫ
	J6	НЕИСПРАВНОСТЬ ДАТЧИКА ТЕМПЕРАТУРЫ ТЕПЛООБМЕННИКА
	L3	НЕИСПРАВНОСТЬ НАГРЕВА ЭЛЕКТРИЧЕСКИХ КОМПОНЕНТОВ
	L4	ВЫСОКАЯ ТЕМПЕРАТУРА НА ТЕПЛОТВОДЕ ИНВЕРТОРНОЙ СХЕМЫ
	L5	ПЕРЕГРУЗКА ПО ТОКУ НА ВЫХОДЕ
	P4	НЕИСПРАВНОСТЬ ДАТЧИКА ТЕМПЕРАТУРЫ ТЕПЛОТВОДА ИНВЕРТОРНОЙ СХЕМЫ
УВЛАЖНИТЕЛЬ	PA	ПОВРЕЖДЕНИЕ ЛИНИИ НАГРЕВАТЕЛЯ
	PH	НЕИСПРАВНОСТЬ ТЕРМИСТОРА ВЫХОДНОГО ПАТРУБКА ВЕНТИЛЯТОРА ДЛЯ УВЛАЖНЕНИЯ, НЕВЕРНАЯ ТЕМПЕРАТУРА НАГРЕВАТЕЛЯ
	P9	БЛОКИРОВКА ВЕНТИЛЯТОРА ДЛЯ УВЛАЖНЕНИЯ

ПРИМЕЧАНИ

Для отмены индикации кодов ошибки, нажмите кнопку отмены таймера и удерживайте ее в течение 5 секунд. Дисплей кодов также выключится сам, если в течение 1 минуты не будет нажато ни одной кнопки.

DAIKIN INDUSTRIES, LTD.

Head office:
Umeda Center Bldg., 2-4-12, Nakazaki-Nishi,
Kita-ku, Osaka, 530-8323 Japan

Tokyo office:
JR Shinagawa East Bldg., 2-18-1, Konan,
Minato-ku, Tokyo, 108-0075 Japan
http://www.daikin.com/global_ac/

DAIKIN EUROPE NV

Zandvoordestraat 300, B-8400 Oostende, Belgium



Two-dimensional bar code is a code for manufacturing.

3P190650-1E M06B102E (0807) HT