

SHIVAKI®

**НАСТЕННЫЕ КОНДИЦИОНЕРЫ ВОЗДУХА
(СПЛИТ-СИСТЕМА)**

**модели: SSHA-07FC1
SSHA-09FC1
SSHA-12FC1**

ИНСТРУКЦИЯ ПО ЭКСПЛУАТАЦИИ И МОНТАЖУ

Благодарим вас за покупку нашего кондиционера воздуха
Уделите внимание следующему:

- ❖ Установка должна выполняться специалистами
- ❖ Для того чтобы использовать кондиционер безопасно, правильно и эффективно, внимательно прочитайте инструкции и сохраните их для справки на будущее.
- ❖ Убедитесь в наличии заземляющего соединения воздушного кондиционера.

СОДЕРЖАНИЕ

Описание деталей	1
Внутренний блок.....	1
Наружный блок.....	1
Рабочие условия.....	2
Пульт дистанционного управления.....	2
Работа с ручным управлением.....	2
Пункты, требующие внимания.....	3
Проверка до использования.....	3
Правила по технике безопасности.....	3
Оптимальная работа.....	4
Техническое обслуживание.....	5
Тип неисправности и методы устранения.....	5
Проблемы, не связанные с кондиционером.....	6
Очистка.....	8
Техническое обслуживание.....	8
Установка.....	9
Руководство пользователя.....	9
Положение установки.....	9
Пункты, требующие внимания.....	9
Инструкция по пульту дистанционного управления для кондиционера воздуха.....	10
Описание клавиш пульта дистанционного управления (ПДУ) и выполняемых функций.....	10
Использование ПДУ.....	11
Инструкция по установке настенного блока кондиционера.....	13
Выбор места установки.....	14
Установка внутреннего блока.....	15
Установка внешнего блока.....	16
Подсоединение проводки (кабели питания и шланги).....	17
Выпуск воздуха из шлангов и внутреннего блока.....	18
Подсоединение электропроводки.....	18
Тестовый запуск.....	20
Комплект поставки.....	20

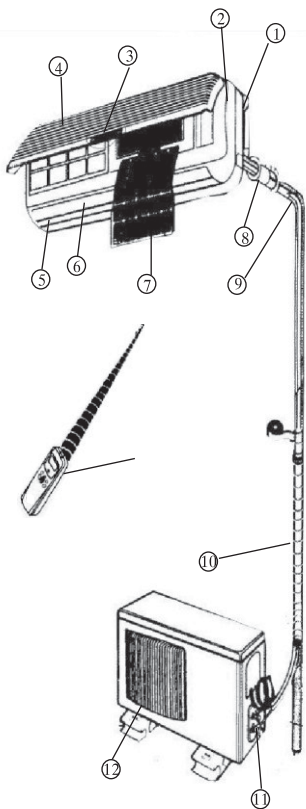

Внутренний блок

1. Монтажная панель
2. Промежуточная рама
3. Индикаторная лампочка и приемник сигнала
4. Передняя панель
5. Лопасть направления горизонтального потока воздуха
6. Лопасть направления вертикального потока воздуха (внутренняя)
7. Воздушный фильтр
8. Защитное кольцо трубы
9. Сливная трубка

Наружный блок

10. трубка и сливная трубка
11. отсечной клапан
12. крышка выпускного отверстия

Рис.1

Примечание:

В качестве критерия принимается внешний вид стандартной модели, поэтому купленный вами кондиционер может отличаться от показанного на Рисунке.

Рабочие условия

Охлаждение	Внутри	Максимум:	DB/WB	32 ⁰ C/23 ⁰ C
		Минимум:	DB/WB	21 ⁰ C/15 ⁰ C
	Снаружи	Максимум:	DB/WB	43 ⁰ C/26 ⁰ C
		Минимум:	DB/WB	21 ⁰ C/15 ⁰ C
Нагрев	Внутри	Максимум:	DB/WB	27 ⁰ C-
		Минимум:	DB/WB	20 ⁰ C-
	Снаружи	Максимум:	DB/WB	24 ⁰ C/18 ⁰ C
		Минимум:	DB/WB	-5 ⁰ C/-6 ⁰ C

Пульт дистанционного управления



Смотрите "Инструкцию по пульту дистанционного управления для кондиционера воздуха".

Работа с ручным управлением

* Принудительная работа

Если пульт дистанционного управления не работает, используйте принудительное управление, пошаговое описание которого приводится ниже:

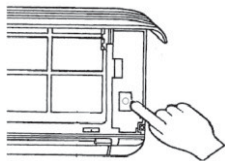

1. В случае если пульт дистанционного управления нет под рукой, а кондиционер работает. Нажмите кнопку принудительной работы, чтобы остановить работу кондиционера. Для запуска кондиционера второй раз нажмите эту кнопку.
2. В случае если пульт дистанционного управления не работает, нажмите кнопку принудительной работы, запускающую автоматическую работу. Направление потока воздуха регулируется автоматически.

* Регулирование направления потока воздуха

1. Регулирование горизонтального потока воздуха. Руками перемещайте лопасть и меняйте горизонтальное направление потока воздуха.

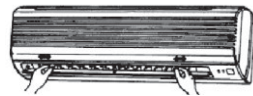

! Примечание:

Регулируйте горизонтальное направление потока воздуха до запуска кондиционера. Не засовывайте палец в окошко выхода воздуха, когда кондиционер работает.

2. Регулирование вертикального направления потока воздуха.

Для получения информации в отношении регулирования вертикальным направлением воздуха при помощи регулировки лопасти горизонтального направления потока воздуха обратитесь к "Инструкции по использованию пульта дистанционного управления".

! Примечание:

- Регулируйте вертикальное направление потока воздуха при помощи пульта дистанционного управления. Если вы регулируете лопасть горизонтального потока воздуха вручную, это может привести к проблемам с агрегатом.
- Когда кондиционер выключается, лопасть горизонтального потока закрывает выпуск потока воздуха кондиционера.

Пункты, требующие внимания

Внимательно прочитайте эту инструкцию перед тем, как использовать кондиционер, и строго придерживайтесь указанных в инструкции требований по эксплуатации. В ином случае кондиционер может быть поврежден, или нанесен ущерб безопасности и имуществу других лиц.

Проверка до использования

- Заземляющий провод подсоединен безопасным и надежным способом.
- Сетчатый фильтр надлежащим образом подсоединен.
- Если кондиционер не использовался в течение длительного времени, очистите сетчатый фильтр перед тем, как запускать кондиционер, детализированную информацию по эксплуатации смотрите в разделе "Техническое обслуживание".
- Убедитесь, что выпуск и впуск воздуха не засорились.

Правила по технике безопасности

! Примечание

- Установка всегда должна осуществляться специалистами. Пользователям не следует самостоятельно устанавливать кондиционер воздуха, невыполнение этого условия может привести к повреждению кондиционера или нанесению ущерба безопасности и имуществу других лиц.
- Для того, чтобы кондиционер работал правильно, выполняйте требования к рабочим условиям, приведенные в инструкции пользователя. В противном случае может сработать система внутренней защиты, или возникнуть запотевание, или снизится эффективность охлаждения/нагрева.
- Устанавливайте подходящую температуру, особенно в тех случаях, когда в помещении находятся пожилые люди, дети или пациенты. В большинстве случаев, обеспечивайте поддержание разницы между внутренней и наружной температурой в пределах 5°C.
- В случае если кондиционер воздуха выключается, или возникает серьезное повреждение из-за значительной помехи от внешних сред, например, авто- и мобильного телефона и т.д., выключите его из розетки и снова включите через несколько секунд, чтобы перезапустить кондиционер.

Оптимальная работа

Уделите внимание следующим пунктам для гарантии оптимальной работы системы, детализированное описание эксплуатации смотрите в соответствующем пункте содержания.

- Установите время запланированной работы с использованием пульта дистанционного управления.
- Установите подходящую температуру для комфортабельной среды, не устанавливайте слишком низкую или слишком высокую температуру в комнате.
- Во время режима охлаждения не допускайте попадания солнечных лучей в помещение, опустите шторы или занавески.



- Закройте окна и двери. В ином случае хладопроизводительность или теплопроизводительность кондиционера будет снижена.



- Убедитесь в том, что выпуск и впуск воздуха не засорены, это может снизить коэффициент полезного действия кондиционера, и даже привести к остановке работы системы.



- Если воздушный фильтр засорен, это неблагоприятно повлияет на хладо- или теплопроизводительность. Регулярно очищайте фильтр.



! Внимание

- Выключатель первичного источника питания должен располагаться в недоступном для детей месте, чтобы предотвратить поражение ребенка электрошоком.



- При грозе отключайте выключатель первичного источника питания, чтобы предотвратить повреждение агрегата.



- Перед тем как отключить кондиционер на длительный период времени, или если пользователь покидает помещение на продолжительное время, отключите выключатель первичного источника питания, чтобы предотвратить несчастный случай.



Отключите выключатель источника питания

- Для очистки агрегата не следует использовать ~~жидкое~~ или вызывающее коррозию моющее средство, а также не допускайте попадания на кондиционер брызг воды или жидког~~и~~м. Невыполнение этого условия может вести к повреждению пластиковых компонентов корпуса и даже к поражению электрическим током.



! Опасность

- Не вставляйте пальцы, прутки и прочие предметы в выпускную или воздухозаборную решетку. Вентилятор вращается на большой скорости, поэтому может привести к травме.

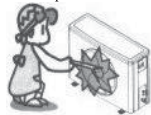

- Не регулируйте жалюзи во время работы кондиционера, поскольку лопасти вентилятора вращаются с большой скоростью и могут прищемить вам пальцы.



- В случае возникновения необычного явления, такого как необычный шум, дым или утечка электрического тока и т.д., немедленно отключите питание, а затем свяжитесь с локальным дистрибутором, не пытайтесь выполнить ремонт самостоятельно.



- Не тяните за шнур питания. Повреждение шнура питания приведет к тяжелому поражению электрическим током.



- Не работайте с влажными руками или во влажной среде. Это приведет к поражению электрическим током.



- Не используйте и не храните легковоспламеняющийся газ или жидкость, например, фиксатор, краску или бензин возле кондиционера, чтобы избежать опасности пожара.



- Следите, чтобы внутренний блок и пульт дистанционного управления постоянно были сухими, чтобы избежать короткого замыкания и пожара.



Электрoшок

- Не открывайте крышку вентилятора, чтобы избежать возможной травмы от вращающегося с большой скоростью вентилятора.
- Не позволяйте ребенку прикасаться к кондиционеру воздуха, чтобы избежать возможной опасности.

Техническое обслуживание

Тип неисправности и методы устранения

В случае возникновения нижеуказанной ситуации немедленно остановите работу кондиционера воздуха и отключите источник питания, затем свяжитесь с дистрибутором.

Тип неисправности	Лампочка RUN (Запуск) или другая индикаторная лампочка быстро мерцает, и продолжает мерцать после отключения штепсельной розетки и ее включения.
	Плавкий предохранитель часто перегорает, или автоматический выключатель часто выключается.
	В кондиционер воздуха попадает посторонний предмет или вода.
	Пульт дистанционного управления не работает, или выключатель срабатывает необычным способом.
	Другое аномальное явление.

В случае возникновения нижеуказанных ситуаций, используйте следующие методы, если это не помогает устранить неисправность, свяжитесь с дистрибутором и предоставьте детализированную информацию о неисправности.

Неисправность	Причины	Методы устранения
Не запускается	Перебой в подаче электропитания	Подождите восстановления подачи электропитания
	Отключен выключатель питания	Включите питание
	Плавкий предохранитель перегорел	Замените плавкий предохранитель
	Села батарейка	Замените батарейку
Поток воздуха выходит, но эффект охлаждения/нагревания плохой	Не достигнуто установленное время для включения.	Подождите или отключите исходную настройку.
	Ошибки в настройке температуры	Установите правильную температуру, смотрите методы применения
	Воздушный фильтр засорен пылью	Очистите воздушный фильтр
	Воздушный впуск или выпуск засорен	Устраните препятствие
Поток воздуха выходит, но не обеспечивает охлаждения	Дверцы или окошки агрегата открыты	Закройте дверцы и окошки
	Воздушный впуск или выпуск агрегата засорен	Устраните препятствие, затем перезапустите кондиционер.
	Компрессор имеет трехминутную защиту	Подождите
	Ошибки в настройке температуры	Установите правильную температуру

Проблемы, не связанные с кондиционером

Обычные средства защиты кондиционера воздуха

1. Защита компрессора

Компрессор не перезапускается после прекращения работы в течение 3 минут.

- Препятствие потоку холодного воздуха (насос горячего типа)

В режиме нагрева, внутренний блок не будет посылать поток воздуха или работать при низком потоке воздуха, если теплообменник внутреннего блока не достиг требуемой температуры, после чего следуют три состояния, препятствующие потоку холодного воздуха.

1. сразу же запускается нагрев

2. таяние инея

3. работа при низкой температуре

- Режим таяния инея (насос горячего типа)

Когда температура снаружи является слишком низкой, а влажность высокой, теплообменник наружного блока может замерзнуть, что способно снизить теплопроизводительность. В подобном случае, кондиционер воздуха прекратит нагрев и перейдет к автоматическому удалению инея, а затем восстановит режим нагрева после того, как таяние инея закончилось.

(1) Вентилятор внутреннего и наружного блока остановится в режиме таяния инея.

(2) Время таяния инея изменяется на диапазоне от 4 до 10 минут согласно температуре снаружи и состоянию замерзания.

(3) Нормальным явлением является пар, выходящий из наружного блока во время режима таяния инея.

2. Из внутреннего блока выходит белый пар
Во время режима охлаждения, при высокой относительной влажности внутри, из-за высокой влажности и разницы температур воздушного впуска и выпуска может выходить белый пар. После таяния инея, кондиционер воздуха переходит к режиму нагрева, и влага, возникающая вследствие таяния инея, выделяется в виде пара.
3. Высокий уровень шума во время работы
Когда компрессор работает, или сразу же после его остановки, из-за потока охлаждающего агента или прекращения потока может слышаться шипящий звук.
После того как кондиционер работает или останавливается на какое-то время, может слышаться потрескивание вследствие естественного расширения или сокращения пластиковых компонентов от изменения температуры.
Во время первого включения питания кондиционера воздуха может слышаться звук трения от вращения ветровой волны.
4. Из внутреннего блока выдувается пыль
Когда кондиционер используется в первый раз после длительного нерабочего периода, из внутреннего блока будет выдуваться пыль.
5. От внутреннего блока исходит специфический запах.
Во время работы кондиционера будет исходить запах, впитанный от помещения, мебели, одежды или сигарет.
6. Во время работы в режиме охлаждения\нагрева кондиционер автоматически переключается на режим «вентиляция» как только температура воздуха в помещении достигнет заданного значения. Кондиционер переключится на режим охлаждения\нагрева после того, как температура воздуха в помещении станет на несколько градусов выше\ниже заданного значения.
7. Если кондиционер работает в режиме «охлаждения» при относительной влажности воздуха более 80%, на поверхности внутреннего блока может конденсироваться влага. В этом случае для уменьшения количества влаги установите лопасти регулировки вертикального потока воздуха в максимальное положение и установите максимальную скорость вращения вентилятора.
8. Режим нагрева (насос горячего типа).
Во время нагрева, горячий насос кондиционера воздуха работает по принципу поглощения тепла снаружи и выпуска тепла внутри.



Когда температура снаружи падает, теплопроизводительность соответственно снижается из-за того, что снижается поглощения тепла снаружи (Смотрите рисунок на передней странице). В это же время, разница температур внутри и снаружи увеличивается, так что тепловая нагрузка увеличивается соответствующим образом. Если кондиционер не достигает удовлетворительного эффекта, рекомендуется использовать вместе с ним другие отопительные устройства.

9. Нужно использовать силовой кабель H05VV-F. Соединительный кабель должен относиться к типу H05VV-F.

Очистка

! Внимание

В целях безопасности отключите кондиционер и источник питания до того, как выполнять очистку.

* Очистка внутреннего блока

1. Протрите внутренний блок сухой тканью
2. Если внутренний блок сильно загрязнен, очистите его влажной тканью, смоченной холодной водой.
3. Панель внутреннего агрегата можно снять. Высушите его после очистки при помощи сухой ткани.

! Примечание:

- Не используйте для снятия пыли химикаты, и не подносите их близко к агрегату.
- Не используйте бензин, растворитель или другое подобное растворяющее вещество.
- Очистка воздушного фильтра

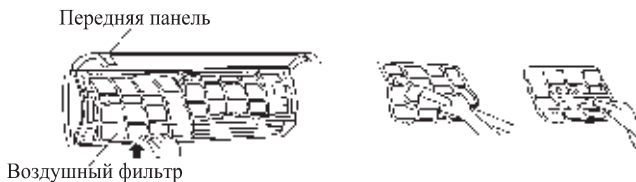

Если воздушный фильтр покрыт пылью, охлаждающей эффект будет ухудшаться. Регулярно очищайте воздушный фильтр.

1. Поднимайте переднюю панель внутреннего блока до тех пор, пока она внезапно не остановится, затем поднимите выступающую часть фильтра и вытащите ее по направлению вниз.
2. Используйте пылесосы или воду для очистки фильтра, а затем высушите его на воздухе в темном и прохладном месте.
3. Вставьте верхнюю часть воздушного фильтра в агрегат до тех пор, пока он не будет полностью закреплен, закройте переднюю панель, и затяните ее.

Техническое обслуживание

- После того, как кондиционер воздуха не использовался в течение длительного периода времени, проверьте выпуск и выпуск внутреннего и наружного блока на предмет какого-либо возможного засорения, если засорение имеется, удалите его.
 - Перед тем, как кондиционер воздуха не будет длительное время использоваться, выполните следующую подготовку.
1. Выберите рабочий режим 'circulation' (циркуляция), дайте кондиционеру возможность поработать достаточно длительное время для высыхания.
 2. При отключении, выключите источник питания.
 3. Извлеките батарейку из пульта дистанционного управления.
 4. Внутренние компоненты наружного блока следует регулярно проверять и очищать.

Установка

- Установка кондиционера должна выполняться в соответствии с *"Инструкцией по установке"*.
- Агрегат должен устанавливаться правильно, квалифицированными техническими специалистами, согласно *"Инструкции по установке"*.

Руководство пользователя

- Пользователь должен иметь подходящий источник питания, соответствующий указанным на заводской табличке кондиционера заводским характеристикам, напряжение источника питания должно составлять 90-110% от номинального значения.
- Схема источника питания должна иметь устройство защиты от утечки и воздушный выключатель, емкость которого более чем в 1.5 раза превышает максимальный ток.
- Необходимо использовать специальную схему и эффективную розетку заземления, совпадающую со штепселем кондиционера.
- Электропроводка должна выполняться квалифицированным инженером-электриком согласно требованию к электрической безопасности.
- Кондиционер должен быть хорошо заземлен, выключатель сетевого питания кондиционера должен быть надежно заземлен.
- Не тяните за провод источника питания, который должен меняться специалистами.

Положение установки

Смотрите *"Инструкцию по установке"*.

Пункты, требующие внимания

- Надежно закрепите агрегат, в ином случае он будет создавать шум и вибрацию.
- Устанавливайте наружный блок в таком месте, где он не будет мешать вашим соседям.

Описание клавиш пульта дистанционного управления (ПДУ) и выполняемых функций.



1. «ВКЛ/ВЫКЛ» - Включение-выключение кондиционера.

2. «СКОРОСТЬ» - Вы можете выбрать скорость вращения вентилятора, которая будет определять силу обдува кондиционера:



3. «ТУРБО» - в режиме обогрева или охлаждения, при нажатии данной клавиши кондиционер переключается в режим с максимальной производительностью и силой обдува.

4. «ТАЙМЕР» - установка таймера.

1. ЗАПУСК ТАЙМЕРА.

- При нажатии клавиши «ТАЙМЕР» на ЖК дисплее отобразится надпись «TIMER ON» и время таймера. Диапазон установки времени таймера – 0.5 – 24 часа.
- Нажимая клавиши установки «УСТАНОВКА» вверх и вниз выберите время установки таймера (до 10 часов с шагом 0.5 часа, после 10 часов с шагом 1 час).
- Нажмите клавишу «ТАЙМЕР» снова, таймер будет включен на запуск кондиционера в установленное время.
- Вы можете выбрать любые нужные режимы, в которых кондиционер включится при запуске в установленное время.

2. ОТКЛЮЧЕНИЕ ТАЙМЕРА.

Нажимая клавишу «ТАЙМЕР» для выключения переведите его в состояние «TIMER OFF» на экране ЖК дисплея.

5. «ЭКРАН» - нажимая данную клавишу, Вы можете отключать и снова включать экран дисплея ПДУ.

6. Клавиши «УСТАНОВКА» вверху и вниз. С помощью данных клавиш Вы можете устанавливать температуру в диапазоне от 16 до 32 градусов, дисплей будет отображать значение устанавливаемой температуры.

7. «РЕЖИМ». Данная клавиша позволяет ВАМ выбирать различные режимы работы кондиционера:

- АВТО - автоматический
- ХЛД - охлаждение
- ОСУШ- осушение
- ТЕПЛ- обогрев
- ВЕНТ- вентиляция, обдув

8. «СОН» - установка режима сна.

- 1) При нажатии на данную клавишу индикатор сна на внутриккомнатном блоке кондиционера начнет мигать.
- 2) В режиме охлаждения режим «СОН» автоматически повысит температуру на 1 градус после 1-го часа работы и еще на 1 градус после 2-го часа работы кондиционера.
- 3) В режиме обогрева режим «СОН» автоматически понизит температуру на 2 градуса после 1-го часа работы и еще на 2 градуса после 2-го часа работы.
- 4) После 7 часов работы кондиционер отключится автоматически.
- 5) Для выхода из режима сна достаточно нажать клавишу «РЕЖИМ» или клавишу «ВКЛ/ВЫКЛ».

9. «ПОТОК». Данная клавиша позволяет регулировать поток воздуха в горизонтальном направлении.

При однократном нажатии клавиши горизонтальные жалюзи начинают двигаться, меняя направление потока воздуха. При повторном нажатии – жалюзи останавливаются.

10. «ИОН» - клавиша включения ионизатора (ДАННАЯ ФУНКЦИЯ ЯВЛЯЕТСЯ ОПЦИЕЙ И УСТАНОВЛИВАЕТСЯ НЕ ВО ВСЕХ МОДЕЛЯХ).

11. «ПРОСУШКА».

Данная клавиша позволяет включать специальный режим просушки в кондиционере, который активируется каждый раз перед окончательным выключением кондиционера. В этом случае, когда кондиционер выключают, то внутреннее пространство кондиционера просушивается специальным образом перед окончательным выключением. Эта функция предотвращает скапливание конденсата после выключения и возникновения неприятных запахов впоследствии.

ВКЛЮЧЕНИЕ. В состоянии выключенного кондиционера и ПДУ, нажмите клавишу «ПРОСУШКА» и удерживайте ее. Направив ПДУ на кондиционер пока не услышите пятикратный звуковой сигнал. Это значит, что режим включен.

ВЫКЛЮЧЕНИЕ. Удерживайте клавишу «ПРОСУШКА» пока не услышите трехкратный звуковой сигнал.

Использование ПДУ

Установка батареек

1. Сдвиньте тыльную крышку.
2. Вставьте батарейки.
3. Закройте крышку

АВТОМАТИЧЕСКИЙ режим

- 1.Нажмите клавишу «РЕЖИМ» и выберите режим «АВТО»
- 2.Нажимайте клавишу «СКОРОСТЬ» для выбора силы обдува.
- 3.Нажмите клавишу «ВКЛ/ВЫКЛ» для запуска режима.

Режим ОХЛАЖДЕНИЯ/ОБОГРЕВА

- 1.Нажимая клавишу «РЕЖИМ» выберите режим Охлаждения (ХЛД) или Обогрева (ТЕПЛ)
- 2.Нажимая клавиши «УСТАНОВКА» вверх и вниз выберите желаемую температуру.
- 3.Нажимайте клавишу «СКОРОСТЬ» для выбора силы обдува.
- 4.Нажмите клавишу «ВКЛ/ВЫКЛ» для запуска режима.

Режим ОБДУВА (ВЕНТ)

- 1.Нажимая клавишу «РЕЖИМ», выберите режим обдува или вентиляции (ВЕНТ) .
- 2.Нажимая клавишу «СКОРОСТЬ», выберите скорость вентилятора (МАКС-СРДН-МИН) и соответствующую силу обдува.
- 3.Нажмите клавишу «ВКЛ/ВЫКЛ», кондиционер начнет работать в автоматическом режиме.

Режим осушения

- 1.Нажимая клавишу «РЕЖИМ», выберите режим Осушения (ОСУШ).
- 2.Нажимая клавиши «УСТАНОВКА» вверх и вниз, выберите температурный режим (температура устанавливается и показывается на дисплее с шагом 1 градус).
- 3.Нажимая клавишу «СКОРОСТЬ», выберите скорость вентилятора (МАКС-СРДН-МИН) и соответствующую силу обдува.
- 4.Нажмите клавишу «ВКЛ/ВЫКЛ», кондиционер начнет работать в автоматическом режиме.

ИНСТРУКЦИЯ ПО УСТАНОВКЕ НАСТЕННОГО БЛОКА КОНДИЦИОНЕРА

- ※ Перед установкой кондиционера внимательно ознакомьтесь с инструкцией.
- ※ Установка должна производиться квалифицированными специалистами.
- ※ Соединение блоков кондиционера и проводки должно проводиться в максимальном соответствии с инструкцией.
- ※ Электропитание типа У. В случае повреждения электропроводки должен осуществляться квалифицированными специалистами.

Внимание

- ※.Установка прибора запрещена в лестничных проёмах зданий, а также на выходах и в коридорах.
- ※Убедитесь, что расстояние между креплением внешнего блока и землёй составляет минимум 2,5м.

Порядок установки: Выбор места установки → Установка кондиционера → Подсоединение проводов и шлангов → Выпуск воздуха из шлангов и внутреннего блока → Пробный запуск

Выбор места установки

Внутренний блок

- Поблизости не должно быть источников тепла и пара.
- Поблизости не должно быть предметов, препятствующих установке.
- Соблюдайте нормальную циркуляцию воздуха.
- Место должно обеспечивать возможность осуществления мер по снижению шума.
- Не устанавливайте вблизи дверного проёма.
- Устанавливайте на указанном на иллюстрации расстоянии от стен, потолка и мебели.
- Расстояние от пола должно быть минимум 2 метра.

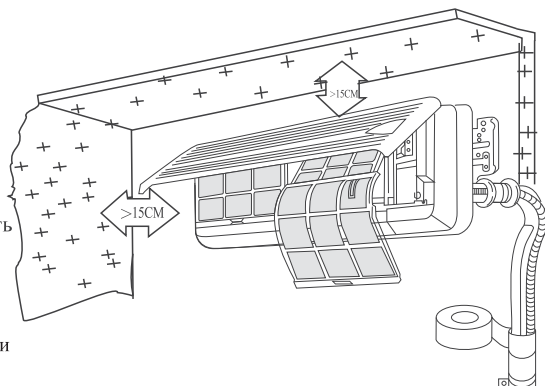

Внешний блок

- Если планируется установка защитного навеса (от дождя и солнечных лучей), убедитесь, что не создаётся препятствий для вывода тепла.
- Следите, чтобы поблизости не было растений или животных, так как холодный или горячий воздух может отрицательно на них повлиять.
- Устанавливайте на указанном на иллюстрации расстоянии от стен, потолка и мебели.
- Поблизости не должно быть источников тепла и легковоспламеняющихся веществ.
- Подставка и установочный кронштейн должны быть надёжно закреплены. Прибор должен располагаться ровно.

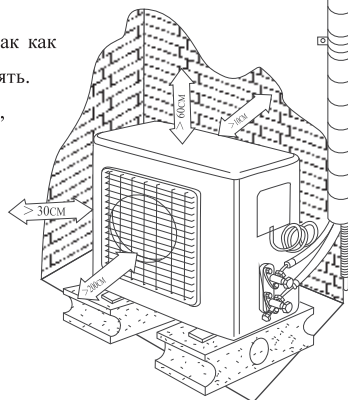

Расстояние между внутренним и наружным блоками должно быть не менее 5 метров, длина трубы может достигать максимум 15 метров с дополнительным зарядом хладагента.

Стандартная длина шланга (м)	Максимальная длина шланга (м)	Максимальный перепад высоты между блоками (м)	Дополнительная заправка фреоном контура хладагента (грамм на метр)	
			CC≤1200Вт	CC≥1800Вт
5	15	5	20	30

Установка внутреннего блока

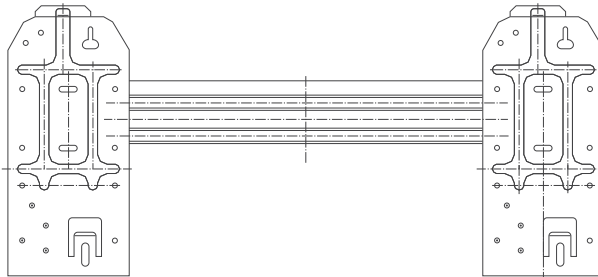

- Осмотрите стену. Используйте болты 4”+” для закрепления установочного кронштейна на стене. Блок должен быть установлен строго горизонтально, в противном случае возможно стекание конденсата во время работы в режиме охлаждения..

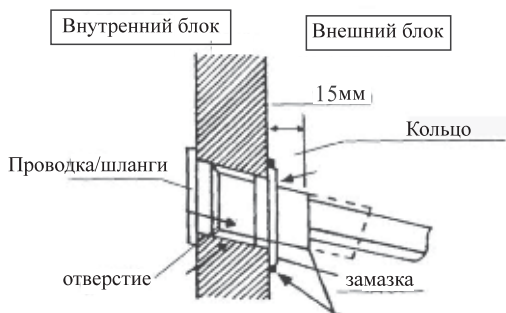

- Просверлите 70мм отверстие для шланга справа или слева снизу установочного кронштейна. Отверстие должно быть направлено немного в сторону.

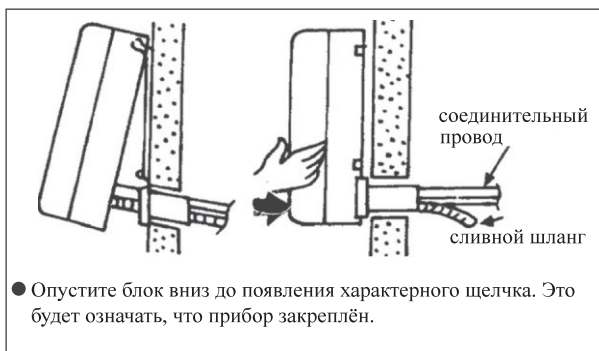

- Навесьте блок на кронштейн и убедитесь, что блок расположен по центру.

Установка внешнего блока

- Внешний блок должен быть надёжно закреплён во избежание падения во время ветра.
- Установите прибор на цементной основе. (См. Рисунок ниже)
- Если прибор предполагается устанавливать на побережье или высоко над поверхностью в местах с сильным ветром, кабель питания должен быть выведен вдоль стены для нормальной работы вентиляции, с использованием запорной планки.
- Если блок предполагается навешивать, то поверхность для закрепления должна быть достаточно мощной, чтобы выдержать вес прибора (бетонная стена или материал со сравнимыми характеристиками). В противном случае понадобится дополнительное усиление, поддержка и устранение вибраций.

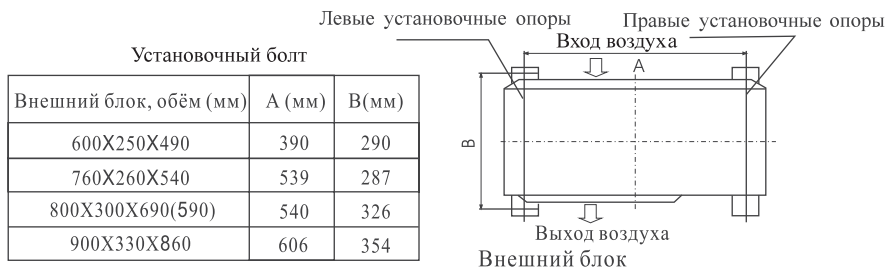

Слив воды

1. Снимите переднюю раму с прибора:
 - Поверните воздушный регулятор из положения “Г” в горизонтальное положение.
 - Как показано на рисунке справа, снимите 2 колпачка и ослабьте 2 болта.
 - Потяните переднюю раму на себя и снимите её. Чтобы установить решетку на место, поверните направляющую в горизонтальное положение, затем повторите шаг 2 и 3. Устанавливая раму обратно, убедитесь, что она установлена плотно
2. Проверка слива воды
 - Налейте в жёлоб чашку воды.
 - Проверьте, как вода стекает из сливного отверстия.

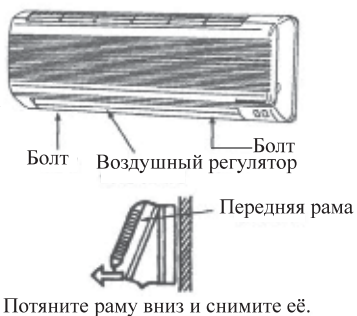

Подсоединение проводки (кабели питания и шланги)

- Подсоедините шланг к прибору: закрепите при помощи клеммы.

Размер шланга	Закручивающий момент
Водный \varnothing 6.35 мм	18 Н·м
Воздушный \varnothing 9.52 мм	42 Н·м
Воздушный \varnothing 12.7 мм	55 Н·м
Воздушный \varnothing 15.88 мм	75 Н·м

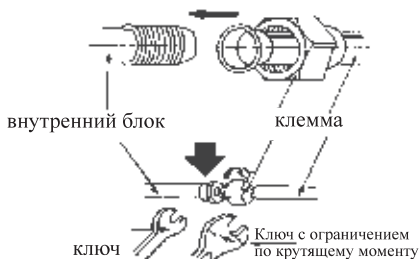

- Совместив концы шлангов, закрутите их с силой.
- Закрутите клемму до появления характерного щелчка.

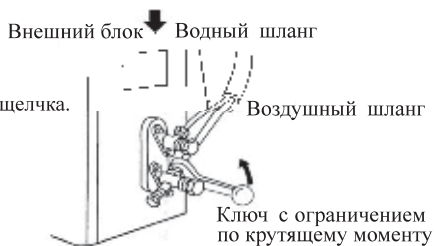
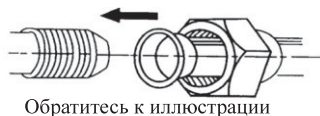

Форма шланга

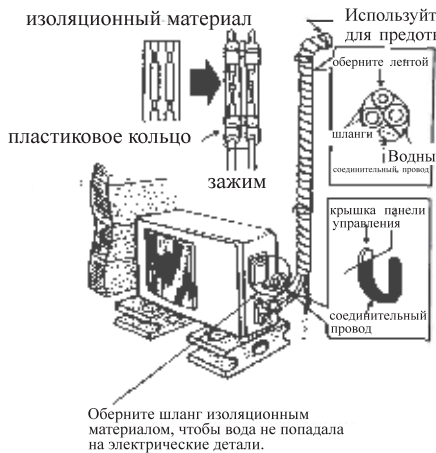

Оберните шланг изоляционным материалом, чтобы вода не попадала на электрические детали.



- Оберните весь водный шланг и соединительный провод от начала до конца изоляционным материалом.
- Закрепите обернутые шланги двумя пластиковыми кольцами.
- Закрепите шланги на стене при помощи зажимов.
- Если понадобится установить дополнительный водный шланг, закрепите его на стене, чтобы он не раскачивался на ветру.
- Оберните шланги по всей длине.
- Оберните шланги, идущие по углам стен, чтобы вода не попадала в помещение.
- Используйте зажимы, чтобы закрепить шланг вдоль стены.

Выпуск воздуха из шлангов и внутреннего блока

Выпуск воздуха: влажный воздух в охлаждающей системе может вызвать неполадки в работе компрессора.

- Снимите колпачки с клапана останова и and T-образного клапана.
- Снимите дополнительную заглушку T-образного клапана.
- Поверните клапан останова против часовой стрелки на 90 градусов, оставьте открытым на 8 секунд, затем закройте.
- Убедитесь, что в местах соединения шлангов нет утечки воздуха.
- Поверните T-образный клапан при помощи шестигранного ключа, чтобы выпустить воздух.
- Повторите 3 и 5 шаги.
- Откройте клапан останова и T-образный клапан при помощи шестигранного ключа.
- Утечки не допускаются. Систематически проверяйте места соединений при помощи мыльного раствора.

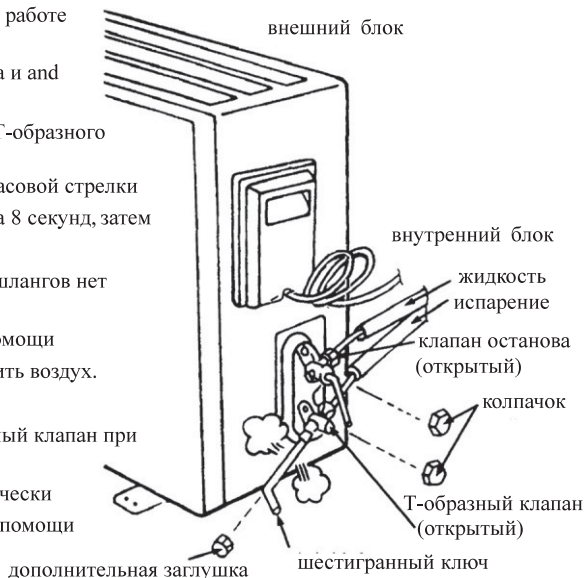

Подсоединение электропроводки

При подсоединении электропроводки руководствуйтесь таблицей:

Модель	≤9000БТЕ (≤2500Вт)	≤12000БТЕ (≤3500Вт)	≤18000БТЕ (≤5100Вт)	≤24000БТЕ (≤7200Вт)
Размер соединительных кабелей(мм ²)	1.0	1.5	1.5	2.5

Проводка внутреннего блока

Откройте переднюю панель, подведите соединительные кабели к клеммной доске в указанном порядке, используя пресс-картон, чтобы закрепить провода.

Откройте переднюю панель, в случае если внутренний блок оборудован сигнальным проводом, соедините им внутренний и внешний блоки.

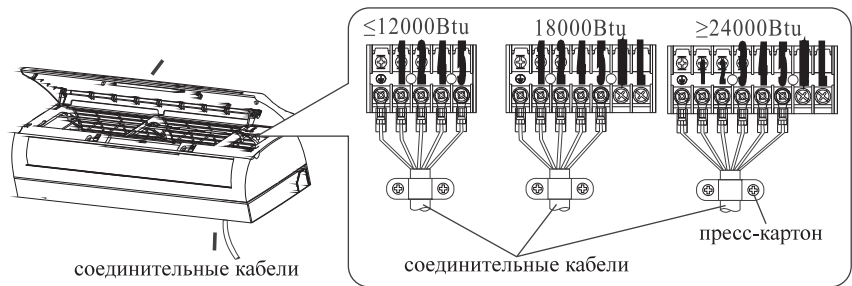

Откройте переднюю панель, если внутренний блок оснащен сигнальным проводом, пожалуйста отсоедините среднюю раму и протяните сигнальный провод через нижнюю раму, после этого подключите коннектор сигнального провода внутреннего блока к внешнему.

Проводка внешнего блока

- Открутите болты, снимите крышку пульты управления.
- Подключите провода к терминалам, согласно номерам.
- Подключение заземления:
 1. Открутите болт заземления.
 2. Закрепите провод заземления при помощи болта и поставьте знак "⊕".
- Закрепите кабель на контактной колодке.
- Установите крышку пульты управления на место.

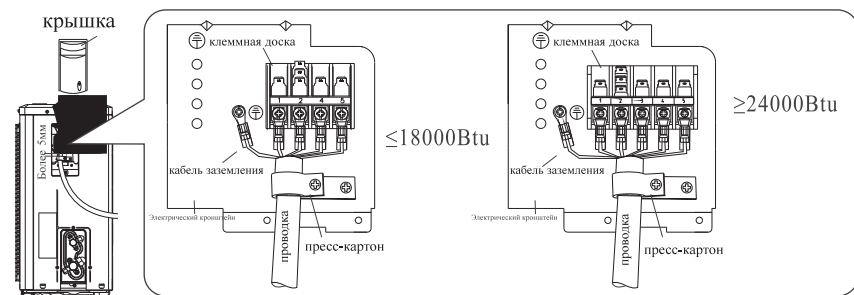

ПРИМЕЧАНИЕ:

- ※ Подсоединяйте правильно провод заземления, в противном случае возможен выход из строя электрических компонентов, поражение электрическим током или возгорание.
- ※ При установке электропроводки соблюдайте полярность.
- ※ Некорректное подключение может вызвать неполадки в работе некоторых электрокомпонентов.
- ※ Если существует соединитель, подключите его..

Во избежание поражения током или пожара проводка во внутреннем и внешнем блоке должна быть подведена надлежащим способом..

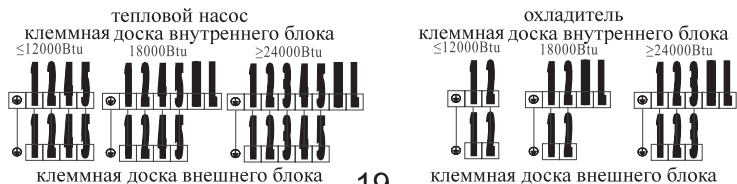

Тестовый запуск

- Убедитесь, что шланги и электропроводка подключены корректно.
- Убедитесь, что боковые клапаны (водный и воздушный) полностью открыты.

1. Подключение к сети

- Подключите прибор к отдельной розетке.
- Приготовьте пульт ДУ.
- Включите кондиционер в режиме охлаждения на 30 мин. или дольше.

2. Оценка производительности

- Проверьте температуру в помещении и снаружи.
- Убедитесь, что разница температур снаружи и в помещении составляет более 10 °С

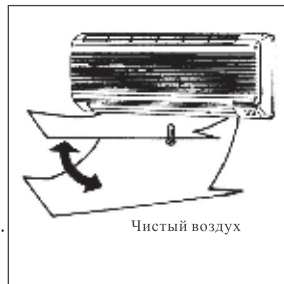

Комплект поставки

※Внимательно проверьте прилагаемый ниже перечень, если перечень деталей не подходит, позаботьтесь о получении нужного реестра.

Внутренний блок

No.	Наименование	Размер/Модель	Комплектация	Кол-во	Примечание
1	Внутренний блок		Комплект	1	
2	Пульт ДУ		Шт	1	
3	Инструкции		Шт	1	
4	Батарейки	7#	Шт	2	
5	Дренажный шланг		Шт	1	

Внешний блок

No.	Наименование	Размер/Модель	Комплектация	Кол-во	Примечание
1	Внешний блок		Комплект	1	
2	Пластмассовая накладка		Рулон	1	
3	Изоляционный материал		Рулон	1	
4	Защитное кольцо		Шт	1	
5	Замаска	160г	Упаковка	1	

ГАРАНТИЙНЫЙ СРОК – 1 год с даты продажи.

Срок службы изделия – не менее 5 лет со дня начала эксплуатации.