

Panasonic®

Инструкции по эксплуатации Кондиционер

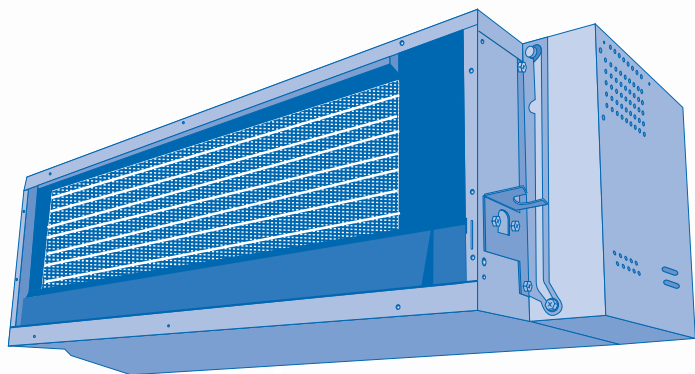

Внутренний блок
CS-E10JD3EA
CS-E15JD3EA
CS-E18JD3EA
CS-E21JD3EA

Наружный блок
 Наружный блок для
 одного внутреннего
 блока

CU-E10HBEA
CU-E15HBEA
CU-E18HBEA
CU-E21HBEA

Наружный блок для
 нескольких внутренних
 блоков

CU-2E15GBE
CU-2E18CBPG
CU-3E18EBE
CU-3E18JBE
CU-3E23CBPG
CU-4E23JBE
CU-4E27CBPG



РУССКИЙ

2 ~ 10

Перед началом эксплуатации данного устройства внимательно прочитайте инструкции по эксплуатации и сохраните их.

УКРАЇНСЬКА

12 ~ 20

Уважно прочитайте цю інструкцію перед експлуатацією кондиціонера і збережіть її для довідок у майбутньому.

SVENSKA

22 ~ 30

Innan du använder enheten, läs noga igenom denna bruksanvisning och spara den för framtida bruk.

NORSK

32~ 40

Les bruksanvisningen nøye før du bruker denne enheten, og oppbevar den for fremtidig bruk.



КРАТКАЯ ИНСТРУКЦИЯ ПОЛЬЗОВАТЕЛЯ
КОРОТКА ІНСТРУКЦІЯ
SNABBGUIDE
HURTIGGUIDE



Название и адрес завода-изготовителя указаны на упаковке и на изделии.

© 2008 Панасоник Эйч Эй Аир-Кондишенин (М) Сдн. Бхд. (11969-Т). Все права сохранены. Несанкционированное копирование и распространение является нарушением закона.

ОПРЕДЕЛЕНИЕ

Инструкции, которые следует выполнять, обозначаются следующими символами:



Этот символ обозначает действие как **ЗАПРЕЩЕННОЕ**.



Эти символы обозначают действия как **ОБЯЗАТЕЛЬНЫЕ**.

Для предотвращения получения травм, нанесения телесных повреждений другим лицам и ущерба имуществу следует соблюдать следующие инструкции.

Неправильная эксплуатация вследствие несоблюдения инструкций нанесет вред или ущерб, степень серьезности которых классифицируется следующим образом:



Предупреждение

Этот символ предупреждает о смертельной опасности или о риске получения серьезной травмы.



Предостережение

Этот символ предупреждает об опасности травмы или нанесения вреда имуществу.

Внутренний блок



- Не устанавливайте, не снимайте и не переустанавливайте кондиционер самостоятельно. Неправильная установка приведет к течи, поражению электрическим током или пожару. Для выполнения работ по установке обратитесь к авторизованному дилеру или специалисту.
- Не вставляйте пальцы или другие предметы в блок - вращающиеся части могут нанести травму.
- Не ремонтируйте кондиционер самостоятельно.

Внутренний блок



- Не устанавливайте кондиционер в помещении с потенциально взрывоопасной атмосферой.
- Не мойте кондиционер водой, бензолом, разбавителем или с чистящим порошком.
- Не используйте кондиционер для посторонних целей, например, для хранения продуктов.
- Не используйте каких-либо приборов открытого горения в направлении потока воздуха.
- Не подвергайтесь воздействию холодного воздуха в течение длительного времени.
- Убедитесь, что дренажная трубка подсоединена правильно. В противном случае может возникнуть течь.
- Регулярно проветривайте помещение.

Дистанционное управление

Электроснабжение



- Не включайте кондиционер в розетку с другими приборами.
- Не изменяйте сетевые шнуры.
- Не используйте удлинители.
- Не работайте мокрыми руками.



- Используйте специальный сетевой шнур.
- Если кабель электропитания поврежден, во избежание опасности замену должен произвести изготовитель, представитель изготовителя по сервисному обслуживанию или аналогичный квалифицированный специалист.



- Настоятельно рекомендуется заземлить данное оборудование и установить его с автоматическим выключателем с функцией защиты от утечки на землю (ELCB) или с устройством контроля остаточного тока (RCD). Иначе в случае неисправной работы это может стать причиной поражения электрическим током или возгорания.



- В экстренном случае или в случае ненормальных условий (запах гари и т. п.) отключите электропитание и проконсультируйтесь с авторизованным дилером.

Воздухозаборник

Воздухозаборник

Воздуховыпускное отверстие

Электроснабжение



- Перед чисткой или обслуживанием выключите электропитание.
- Если кондиционер не используется в течение длительного времени, выключите электропитание.
- Данный кондиционер оснащен встроенным устройством для защиты от перепадов напряжения. Однако, для последующей защиты кондиционера от повреждений вследствие сильного разряда молнии, необходимо отключить его от сети. Не касайтесь кондиционера во время грозы, поскольку это может вызвать поражение электрическим током.

Наружный блок



- Не следует садиться или вставать на устройство, так как Вы можете случайно упасть.



- Не прикасайтесь к алюминиевому ребру, острая часть может причинить повреждения.



- Убедитесь, что дренажная трубка подсоединена правильно. В противном случае может возникнуть течь.
- После длительной эксплуатации проверьте, не поврежден ли установочный кронштейн.

Наружный блок



- Не вставляйте пальцы или другие предметы в блок - вращающиеся части могут нанести травму.

Данное устройство может использоваться лицами с ограниченными физическими, чувствительными или умственными способностями (включая детей) или лицами с отсутствием опыта или знания только при условии, что они находятся под надзором или получили от лица, ответственного за их безопасность, соответствующие инструкции по использованию изделия. Дети должны находиться под наблюдением. Необходимо следить за тем, чтобы они не играли с устройством.

СОДЕРЖАНИЕ	
МЕРЫ ПРЕДОСТОРОЖНОСТИ	2
НОРМАТИВНАЯ ИНФОРМАЦИЯ	3
УСЛОВИЯ ЭКСПЛУАТАЦИИ	4
ФУНКЦИОНИРОВАНИЕ НЕСКОЛЬКИХ КОНДИЦИОНЕРОВ ВОЗДУХА	5
ОБЗОР ИЗДЕЛИЯ И ФУНКЦИЙ	6~8
УХОД И ЧИСТКА	9
УСТРАНЕНИЕ НЕИСПРАВНОСТЕЙ	10
КРАТКАЯ ИНСТРУКЦИЯ ПОЛЬЗОВАТЕЛЯ ЗАДНЯЯ КРЫШКА	

ЖИЗНЬ (ЭКСПЛУАТАЦИЯ В ТЕЧЕНИЕ НЕСКОЛЬКИХ ЛЕТ)

«Установленный производителем в порядке п.2 ст.5 Федерального Закона РФ «О защите прав потребителей» срок службы для данного изделия равен 7 годам с даты производства при условии, что изделие используется в строгом соответствии с настоящей инструкцией по эксплуатации и применимыми техническими стандартами»
Состояние изделия Условия производства и включают модификацию и повреждения при транспортировке Природные стихийные действия На данное изделие не распространяется гарантия при повреждении от природных бедствий (Например - в результате наводнения)

ПРИМЕЧАНИЕ :

Иллюстрации в данном руководстве предназначены для пояснительных целей и могут отличаться для конкретного кондиционера. В связи с последующим совершенствованием конструкции могут вноситься изменения без предварительного уведомления.

Информация для потребителей по сбору и утилизации старого оборудования и использованных батареек



Данные символы на изделиях, упаковке и/или сопроводительной документации означают, что использованные электрические и электронные изделия и батарейки не должны выбрасываться вместе с обычными бытовыми отходами. Для правильной обработки, восстановления и переработки старых изделий и использованных батареек следует сдавать их в соответствующие пункты сбора согласно национальному законодательству и Директивам 2002/96/ЕС и 2006/66/ЕС. Правильная утилизация данных изделий и батареек поможет сберечь ценные ресурсы и предотвратить возможное негативное влияние на здоровье людей и на состояние окружающей среды, которое может возникнуть в результате неправильного обращения с отходами.



Для промышленных потребителей в Европейском Союзе

Если Вы хотите избавиться от электрического и электронного оборудования, обратитесь к дилеру или поставщику и получите у них подробную информацию.



Информация по утилизации в других странах за пределами Европейского Союза

Данные символы действительны только в Европейском Союзе. Если Вы хотите избавиться от данных изделий, обратитесь в органы местного самоуправления или к дилеру и узнайте правильный метод утилизации.

Примечание относительно символа батарейки (два нижних символа):

Данный символ должен использоваться в комбинации с химическим символом. В данном случае он соответствует требованиям, установленным Директивой о химикатах, использующихся в изделиях.

Pb

- Не включайте блок во время натирания полов. После натирания полов, прежде чем включить блок, проветрите как следует помещение.
- Не устанавливайте блок в замасленных и задымленных местах.

УСЛОВИЯ ЭКСПЛУАТАЦИИ

Используйте данный кондиционер в следующем диапазоне температур
(CU-E10HBEA, CU-E15HBEA, CU-E18HBEA, CU-E21HBEA)

Температура (°C)		В помещении		Вне помещения	
		*DBT	*WBT	*DBT	*WBT
ОХЛАЖДЕНИЕ	Максим.	32	23	43	26
	Миним.	16	11	-10	-
ОБОГРЕВ	Максим.	30	-	24	18
	Миним.	16	-	-10	-

- ПРЕДУПРЕЖДЕНИЕ:**
- При наружной температуре воздуха до -10 C этот аппарат все еще сможет работать как охладитель в нежилом помещении, например, компьютерном зале, температура воздуха в котором составляет 16 C и выше, при влажности в помещении до 80%. Если наружная температура воздуха упадет до -10 C, компрессор отключится, и вновь возобновит работу после того, как температура станет выше -10 C.
 - Когда температура наружного воздуха выходит за рамки вышеуказанного диапазона температур, нагревательная способность значительно снижается, и наружный блок может остановиться для защитного контроля.

(CU-2E15GVE, CU-2E18CBPG, CU-3E18EVE, CU-3E23CBPG, CU-4E27CBPG)

Температура (°C)		В помещении		Вне помещения	
		*DBT	*WBT	*DBT	*WBT
ОХЛАЖДЕНИЕ	Максим.	32	23	43	26
	Миним.	16	11	16	11
ОБОГРЕВ	Максим.	30	-	24	18
	Миним.	16	-	-10	-11

(CU-3E18JBE, CU-4E23JBE)

Температура (°C)		В помещении		Вне помещения	
		*DBT	*WBT	*DBT	*WBT
ОХЛАЖДЕНИЕ	Максим.	32	23	46	26
	Миним.	16	11	-10	-
ОБОГРЕВ	Максим.	30	-	24	18
	Миним.	16	-	-15	-16

* DBT: Температура по сухому термометру

* WBT: Температура по влажному термометру

(CU-2E15GBE, CU-2E18CBPG, CU-3E18EBE, CU-3E18JBE, CU-3E23CBPG, CU-4E23JBE, CU-4E27CBPG)

ОПРЕДЕЛЕНИЕ

Система функционирования нескольких кондиционеров воздуха имеет один наружный блок, который подключен к нескольким внутренним блокам.

ВНУТРЕННИЙ БЛОК

- Возможно индивидуальное или одновременное управление внутренними блоками.
- Приоритетность рабочего режима предоставляется первому включенному блоку.
- В течение работы нельзя одновременно включить режим нагрева и охлаждения для разных внутренних блоков.
- Мигание индикатора питания указывает на то, что внутренний блок находится в ожидании другого режима работы.

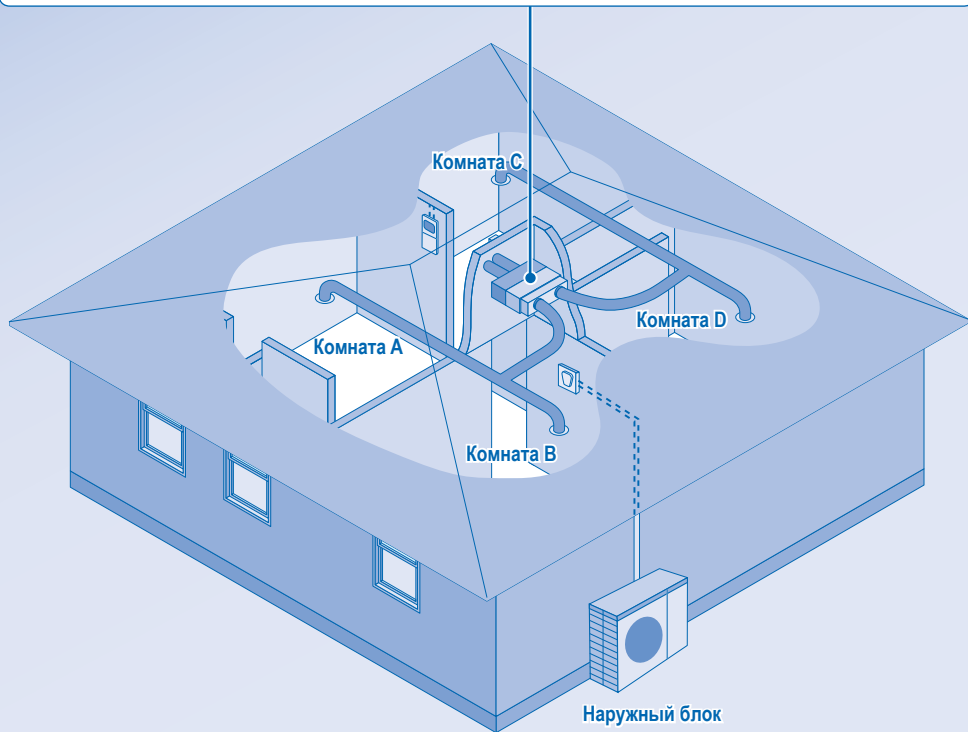

Внутренний блок

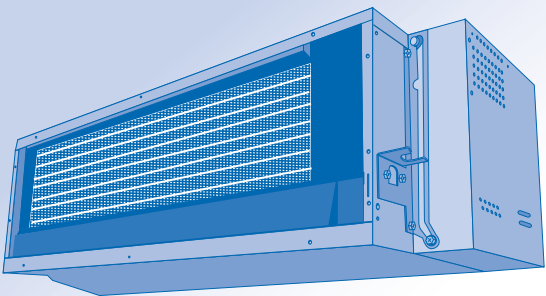

Дистанционное управление

Откройте крышку для использования кнопок.

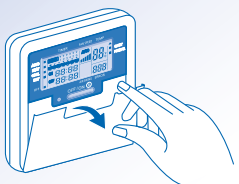

Подготовка Пульты Дистанционного Управления К Работе

- 1 Нажмите **CLOCK**
- 2 Нажмите кнопку **UP** или **DOWN**, чтобы выбрать текущий день.
- 3 Нажмите кнопку **SET**, чтобы подтвердить.
- 4 Повторите шаги 2 и 3 для установки текущего времени.

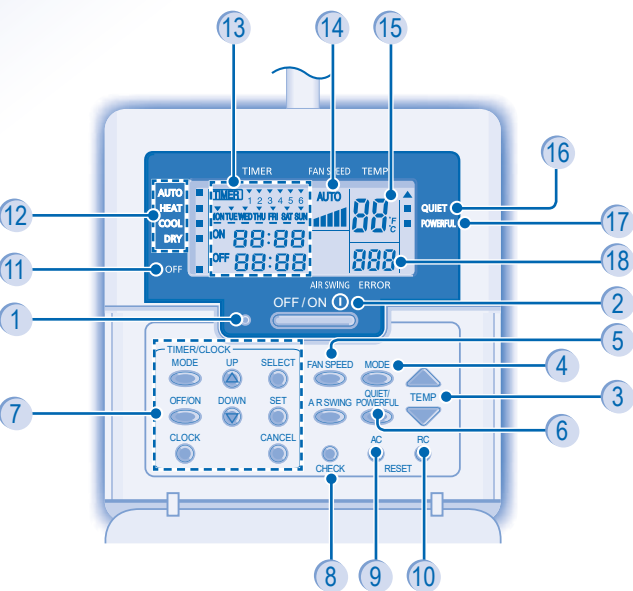

- | | | |
|--|---------------------------------------|--|
| 1 Светодиодный индикатор работы | 7 Группа кнопок установки таймера | 13 Дисплей установки таймера/ часов |
| 2 Кнопка включить/выключить OFF/ON | 8 Кнопка проверки | 14 Дисплей скорости вентилятора |
| 3 Кнопка установки температуры | 9 Кнопка сброса настроек кондиционера | 15 Дисплей установки температуры |
| 4 Кнопка режима работы | 10 Кнопка сброса настроек пульта ДУ | 16 Индикатор бесшумного режима Quiet |
| 5 Кнопка скорости работы вентилятора | 11 Индикатор выключения | 17 Индикатор режима повышенной мощности Powerful |
| 6 Кнопка бесшумного режима и режима повышенной мощности Quiet/Powerful | 12 Индикаторы выбора рабочего режима | 18 Дисплей ошибки системы |

- Пожалуйста, обращайте внимание на индикацию OFF (выключение), находящуюся на дисплее пульта дистанционного управления, чтобы предотвратить неправильный запуск/остановку устройства.
- Для нормального функционирования индикатор отключения (OFF) будет показан на дисплее пульта ДУ, затем устройство выключится.



УСТАНОВКА ТЕМПЕРАТУРЫ

- Диапазон выбора: 16°C ~ 30°C.



ВЫБОР РЕЖИМА РАБОТЫ

АВТОМАТИЧЕСКИЙ РЕЖИМ - Для вашего удобства

- Блок выбирает режим работы в зависимости от заданной температуры и температуры воздуха в помещении и снаружи.

РЕЖИМ НАГРЕВА - Для получения теплого воздуха

- Аппарату необходимо некоторое время, чтобы прогреться.

РЕЖИМ ОХЛАЖДЕНИЯ - Для получения холодного воздуха

РЕЖИМ ОСУШЕНИЯ - Для уменьшения уровня

влажности в помещении

- Блок работает при малой скорости вентилятора для слабого охлаждения.
- Во время режима легкого осушения вентилятор внутреннего блока работает на низкой скорости.
- Движение жалюзи не должно выравниваться с дисплеем дистанционного управления.

FAN SPEED



ВЫБОР СКОРОСТИ ВЕНТИЛЯТОРА (5 ВАРИАНТОВ)



- Для автоматического режима (AUTO) скорость вентилятора внутреннего блока автоматически регулируется в соответствии с режимом.

QUIET/
POWERFUL

QUIET - БЕСШУМНЫЙ РЕЖИМ РАБОТЫ

- Данная функция уменьшает шум воздушного потока.

POWERFUL - БЫСТРОЕ ДОСТИЖЕНИЕ НЕОБХОДИМОЙ ТЕМПЕРАТУРЫ

- Функции  могут быть активированы во всех режимах и могут быть отменены повторным нажатием соответствующей кнопки.

Примечания:

- На моделях скрытого типа кнопки  не используются.
- Регулирование направления воздушного потока невозможно.

- Для ВКЛЮЧЕНИЯ или ВЫКЛЮЧЕНИЯ блока в заранее заданное время.

1
MODE

- Нажмите один раз чтобы изменить надпись на дисплее с часов (CLOCK) на таймер (TIMER).
- Нажимайте более 4 секунд, чтобы перейти от дисплея суточного таймера на недельный или наоборот.

2

OFF/ON



Выберите "ON"
или "OFF"
таймера.

3

UP



DOWN



Установите
время.

4

SET



Подтвердите.

- Для отмены таймера ВКЛЮЧЕНИЯ или ВЫКЛЮЧЕНИЯ нажмите .

- Когда установлен таймер ВКЛЮЧЕНИЯ, устройство может начать работать до наступления фактически установленного времени, чтобы достигнуть необходимой температуры вовремя.

- Срабатывание таймера происходит на основании установленного на пульте дистанционного управления времени часов и повторяется, после того как оно было установлено, ежедневно.

- Первым будет активирован ближайший к текущему времени таймер.

- Если работа таймера отменена вручную или вследствие отказа питания, можно восстановить предыдущую настройку, нажав кнопку .

ДОПОЛНИТЕЛЬНЫЕ НАСТРОЙКИ

DOWN



Нажмите и удерживайте приблизительно в течение 10 секунд, чтобы отобразить настройку температуры в С или F.

RC



Нажмите, чтобы восстановить стандартную настройку пульта дистанционного управления.

AC



Не используется в нормальных функциях.

Чтобы уменьшить потребление электроэнергии при работе в режиме охлаждения, используйте занавески для предотвращения воздействия солнечного света и внешнего тепла.

Дисплей недельного таймера

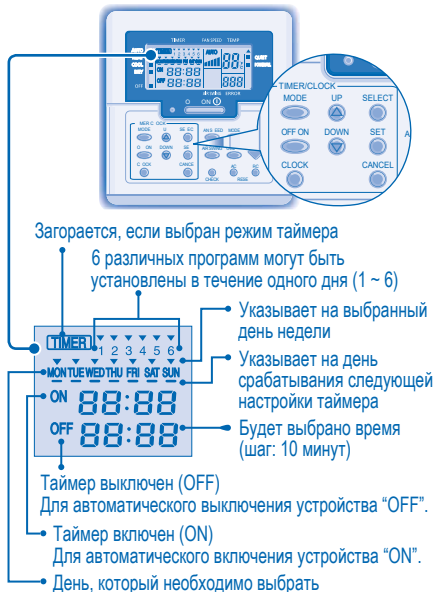

Способ установки дня недели и таймера

1. Нажимайте кнопку **Timer** в течение 4 секунд, чтобы перейти от текущего дисплея на дисплей недельного таймера.

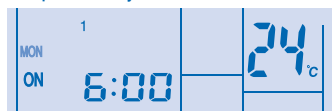

2. Нажмите кнопку **Timer** **UP** или **DOWN**, чтобы выбрать нужный день недели.

3. Нажмите кнопку **SELECT**, чтобы подтвердить выбор.

4. Когда замигает индикация "1", нажмите кнопку **SELECT**, чтобы установить программу 1.

5. Нажмите кнопку таймера **OFF ON**, чтобы выбрать таймер включения ON или выключения OFF.

6. Нажмите кнопку **Timer** **UP** или **DOWN**, чтобы выбрать нужное время.

Если Вы хотите установить таймер вместе с необходимой

температурой, для ее выбора нажмите кнопку **TEMP**.

7. Нажмите кнопку **SET**, чтобы подтвердить программу 1. Выбранный день недели будет выделен с помощью **▼**.

• Через 2 секунды дисплей перейдет к следующей программе. Для установки программ 2-6 повторите действия пунктов 4-7.

• Если во время установки таймера в течение 30 секунд не нажимается ни одна кнопка или не нажимается кнопка **SET** происходит подтверждение настройки, и процесс установки завершается.

- Одновременная установка суточного и недельного таймеров невозможна.
- Способствует экономии энергии, позволяя установить до 6 программ в любой исходный день.
- Одна и та же программа таймера не может быть установлена в один и тот же день.

Проверка текущей программы таймера

Чтобы проверить программу таймера, установленную для определенного дня, выполните действия, указанные ниже.

1. Нажмите кнопку **Timer** **MODE**, чтобы войти в режим таймера.
2. Нажмите **SELECT**, чтобы ввести настройку дня.
3. Нажимайте кнопку **Timer** **UP** или **DOWN**, пока на дисплее не появится нужный день недели, нажмите кнопку **SELECT**, чтобы подтвердить выбор.
4. Нажмите кнопку **Timer** **UP** или **DOWN**, чтобы проверить установленные программы.

Изменение текущей программы таймера или добавление новой программы таймера

1. Нажмите кнопку **Timer** **MODE**, чтобы войти в режим таймера.
2. Нажмите **SELECT**, чтобы ввести настройку дня.
3. Нажимайте кнопку **Timer** **UP** или **DOWN**, пока на дисплее не появится нужный день недели.
4. Выполните действия пунктов 4 - 7 раздела "Способ установки дня недели и таймера", чтобы изменить существующую программу таймера или добавить любую другую программу таймера.

Отмена текущей программы таймера

Для отмены программы таймера, установленной для определенного дня, выполните действия, указанные ниже.

1. Нажмите **SELECT**, чтобы ввести день недели.
2. Нажимайте кнопку **Timer** **UP** или **DOWN**, пока на дисплее не появится нужный день недели.
3. Нажмите **SELECT**, чтобы ввести настройку программы.
4. Нажимайте кнопку **Timer** **UP** или **DOWN**, пока на дисплее не появится нужный день недели.

Нажмите кнопку **CANCEL**, чтобы отменить, индикация **▼** исчезнет.

Выключение и включение недельного таймера

- Для активирования настройки недельного таймера нажмите кнопку **MODE**, затем нажмите кнопку **CANCEL**.
- Для активирования настройки таймера предыдущей недели нажмите кнопку **MODE**, затем нажмите кнопку **SET**.



ПРЕДОСТЕРЕЖЕНИЕ

- Перед чисткой отключайте источник питания.
- Не прикасайтесь к алюминиевому ребру, острая часть может причинить повреждения.

ИНСТРУКЦИИ ПО ПРОМЫВАНИЮ

- По поводу чистки любой вентиляционной решетки всасывания или нагнетания воздуха (дополнительные детали) обращайтесь, пожалуйста, за консультациями к ближайшему дилеру.
- Не используйте бензол, разбавитель или чистящий порошок.
- Используйте исключительно мыло (\approx pH7) или химически нейтральное бытовое моющее средство.
- Не используйте воду с температурой выше 40 °C.

ПЕРИОДИЧЕСКАЯ (СЕЗОННАЯ) ПРОВЕРКА ПРИ ДЛИТЕЛЬНОМ ПЕРИОДЕ БЕЗ ЭКСПЛУАТАЦИИ

- Убедитесь в отсутствии инородных тел, блокирующих воздухозаборное и воздуховыпускное отверстия.
- Эти блоки могут быть установлены внутри потолка. Для работы используются наружные воздухозаборное и воздуховыпускное отверстия. Для поддержания производительности кондиционера на требуемом уровне, настоятельно рекомендуется периодически проводить сервисное обслуживание авторизованными специалистами.

ПРИ ДЛИТЕЛЬНОМ ПЕРИОДЕ БЕЗ ЭКСПЛУАТАЦИИ

- Включите режим нагрева на 2~3 часа как альтернативный способ удаления избытка влажности внутри устройства.
- Выключите электропитание.

КРИТЕРИИ НЕРАБОТОСПОСОБНОСТИ

ВЫКЛЮЧИТЕ ЭЛЕКТРОПИТАНИЕ и проконсультируйтесь у авторизованного дилера в следующих случаях:

- Ненормальный шум во время работы.
- Попадание воды/посторонних частиц в пульт дистанционного управления.
- Течь воды из внутреннего блока.
- Автоматический выключатель часто срабатывает.
- Штепсельная вилка/сетевой шнур сильно нагревается.
- Неправильно функционируют кнопки или переключатели.

Следующие признаки не означают наличие неисправности:

Признак	Причина
Из внутреннего блока выделяется туман.	• Эффект конденсации, вызванный процессом охлаждения.
Во время работы слышен звук льющейся воды.	• Поток хладагента внутри блока.
В помещении специфический запах.	• Это может быть вызвано запахом сырости от стен, ковра, мебели или одежды.
При установке скорости вращения вентилятора в автоматический режим вентилятор внутреннего блока время от времени останавливается.	• Это помогает устранять запахи в окружающей среде.
После повторного пуска начало работы задерживается на несколько минут.	• Задержка предназначена для защиты компрессора блока.
Из наружного блока выделяется вода/пар.	• На трубах происходит конденсация или испарение.
Индикатор таймера всегда включен.	• При установленном таймере кондиционер будет ежедневно повторять заданную программу.
Во время работы индикатор питания мигает, и вентилятор внутреннего блока остановится.	• Аппарат работает в режиме разморозки и растаявший иней стекает из наружной части аппарата.
В режиме обогрева вентилятор внутреннего блока время от времени останавливается.	• Чтобы избежать непреднамеренного охлаждающего воздействия.
Индикатор питания мигает до включения аппарата.	• Если таймер был установлен в положение ВКЛ. (ON), эта операция предназначена для подготовки к работе.
Во время эксплуатации слышно потрескивание.	• Изменения температуры являются причиной расширения/сжатия блока.

Перед обращением в сервисный центр проверьте следующее:

Признак	Проверьте
Аппарат в режимах нагрева/охлаждения работает неэффективно.	<ul style="list-style-type: none"> • Правильно установите температуру. • Закройте все двери и окна. • Произведите очистку или замену фильтров. • Удалите все инородные тела из входного или выходного вентиляционных отверстий.
Шум во время эксплуатации.	• Проверьте, не установлен ли аппарат под наклоном?
Кондиционер не работает.	<ul style="list-style-type: none"> • Проверьте, не разомкнуты ли контакты автоматического выключателя? • Проверьте, не установлено ли время таймера?

Следующие признаки наблюдаются при возникновении во время работы неисправностей.

- Устройство останавливается, и СИД работы гаснет (OFF).
 - Индикатор отключения не отображается на дисплее пульта ДУ.
- При возникновении неисправности используйте пульт ДУ для вывода кода ошибки. Убедитесь, что СИД функционирования находится в отключенном состоянии (OFF).

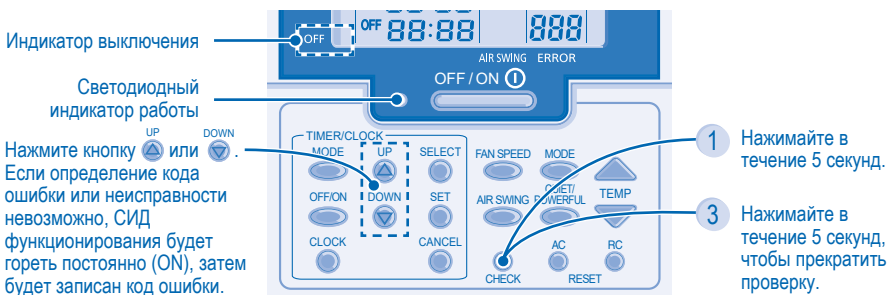





- 4 Сообщите уполномоченному дилеру код ошибки.

A series of horizontal dotted lines for writing.

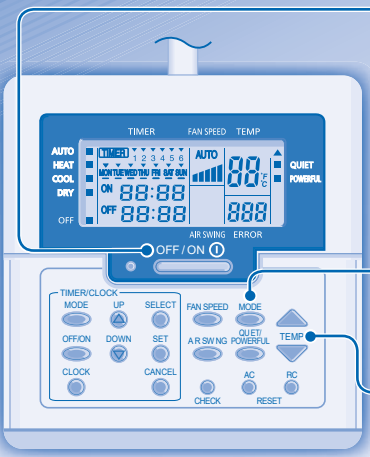
A series of horizontal dotted lines for writing.

КРАТКА ІНСТРУКЦІЯ/SNABVGUIDE/ HURTIGGUIDE



<p>1</p> <p>OFF / ON </p>	<p>Включити/зупинити роботу. Початок/закінчення роботи. Starta/stoppa. Start/stopp driften.</p>
<p>2</p> <p>MODE </p> <p>AUTO → HEAT ← DRY ← COOL</p>	<p>Виберіть необхідний режим. Оберіть потрібний режим. Välj önskat läge. Velg önsket modus.</p>
<p>3</p> <p>TEMP </p>	<p>Виберіть необхідну температуру. Установіть потрібну температуру. Välj önskat temperatur. Velg önsket temperatur.</p>

Pursuant to the directive 2004/108/EC, article 9(2)
Panasonic Testing Centre
Panasonic Service Europe, a division of
Panasonic Marketing Europe GmbH
Winsbergring 15, 22525 Hamburg, F.R. Germany