

КОНДИЦИОНЕРЫ КАНАЛЬНОГО ТИПА (СПЛИТ-СИСТЕМА)

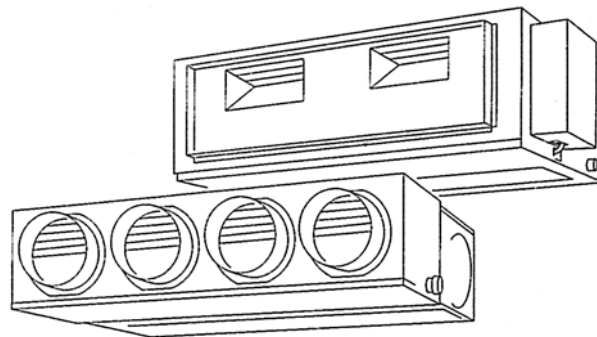

RD-7R
RD-9 / 9R
RD-12R
RD-18R
RD-25 / 25R
RD-30 / 30R
RD-36 / 36R
RD-45 / 45R
RD-60 / 60R
RD-90 / 90R

Сохраните это руководство для дальнейшего использования

FUJI DENKI SOSETSU Co., Ltd.

Меры предосторожности	4
Наименование и функции частей	7
Подготовка к пуску	10
Работа в режимах охлаждения и обогрева	11
Работа в режиме вентиляции	12
Энергосберегающий режим	14
Работа таймера	15
Чистка и уход	17
Сбои и самодиагностика	18
Работа системы контроля	19
О режимах работы	20
Устранение мелких неисправностей	22
Технические данные	23

- Перед тем, как начать пользоваться кондиционером, внимательно прочтите инструкцию и тщательно выполняйте все рекомендации.
- Эта глава полностью посвящена мерам предосторожности; при пользовании кондиционером соблюдайте технику безопасности.
- В этой инструкции термины **ВНИМАНИЕ (CAUTION)** и **ОПАСНО (DANGER)** имеют следующее значение:



ОПАСНО! (DANGER)

Этим знаком обозначаются те операции, неправильное выполнение которых может привести к смерти или серьезной травме обслуживающего персонала.



ВНИМАНИЕ! (CAUTION)

Этим знаком обозначаются те операции, неправильное выполнение которых может привести к травме обслуживающего персонала или повреждению имущества.

МЕРЫ ПРЕДОСТОРОЖНОСТИ



ОПАСНО! (DANGER)

Не пытайтесь самостоятельно установить кондиционер.

- По всем вопросам, связанным с установкой кондиционера, обращайтесь к квалифицированным специалистам.
- Не пытайтесь демонтировать кондиционер или разобрать его самостоятельно, т.к. существует опасность поражения электрическим током. В кондиционере не имеется каких-либо частей и узлов, которые могли бы быть отремонтированы пользователем самостоятельно.
- При необходимости перемены места установки кондиционера обращайтесь к квалифицированному персоналу для демонтажа и установки кондиционера на новом месте.

Не находитесь в течение продолжительного времени под потоком холодного воздуха.

- Переохлаждение может быть вредно для Вашего здоровья.
- Будьте особенно внимательны относительно настройки термостата, когда Вы собираетесь ложиться спать или если в комнате находятся дети, пожилые или больные люди.

Не вставляйте пальцы или посторонние предметы в отверстия защитной решетки внешнего блока и передней панели внутреннего блока кондиционера.

- Встроенный вентилятор вращается с высокой скоростью и вышеуказанные действия могут привести к серьезным травмам.
- Устанавливайте кондиционер в местах, недоступных для маленьких детей.

Не включайте и не выключайте кондиционер путем отсоединения и подсоединения сетевого шнура питания к розетке. Берегите шнур питания от повреждений.

- Не ставьте тяжелые предметы на шнур питания, не тяните за него для того, чтобы отсоединить его из розетки. Подобные действия ведут к повреждению изоляции, увеличивая тем самым опасность поражения электрическим током или возникновения пожара.

Если шнур питания вашего кондиционера поврежден, его следует заменить. Во избежание риска для жизни обращайтесь квалифицированным мастерам сервисной службы для замены шнура.

При нарушении нормальной работы кондиционера (появление запаха гари и т.п.) немедленно прекратите использование кондиционера, отключите кондиционер от сети и обратитесь к квалифицированному персоналу для проведения сервисного обслуживания.

Если Вы продолжаете использовать кондиционер в данной ситуации, это может привести к возникновению пожара или поражению электрическим током.



ВНИМАНИЕ! (CAUTION)

Время от времени проветривайте помещение, в котором установлен кондиционер.

- Старайтесь обеспечить нормальный воздухообмен в помещении, особенно если Вы используете кондиционер одновременно с другими нагревательными приборами.
- Плохая вентиляция может привести к кислородному голоданию.

Не направляйте поток воздуха непосредственно на каминные или нагревательные приборы.

- При направлении воздушного потока на открытое пламя возрастает опасность возникновения пожара.

Не висите на кондиционере и не ставьте на него какие-либо посторонние предметы.

- Внутренний блок может сорваться с креплений, а поставленные на него предметы - упасть, что может привести к серьезным травмам
- Не вешайте каких-либо предметов на внутренний блок и не накрывайте его.

Не устанавливайте на кондиционер вазы с цветами или емкости с водой.

- Вода может попасть внутрь кондиционера и повредить электропроводку. Это увеличивает опасность поражения электрическим током.

Не позволяйте воде попадать непосредственно на кондиционер.

- Вода может попасть внутрь кондиционера и повредить электропроводку. Это увеличивает опасность поражения электрическим током.

Не обслуживайте кондиционер влажными руками.

- Существует опасность поражения электрическим током.

Не дергайте за шнур питания.

- Дергая за шнур питания для того, чтобы отсоединить его от розетки, Вы можете повредить провода, что может вызвать перегрев кондиционера или пожар.

Всегда выключайте кондиционер и отключайте шнур питания из розетки при очистке, техническом обслуживании и замене воздушного фильтра.

- Встроенный вентилятор вращается с высокой скоростью и может причинить серьезные травмы.

Отсоедините шнур питания от сети в случае, если Вы не используете кондиционер в течение продолжительного времени. Периодически проверяйте состояние кондиционера.

- После длительного периода использования кондиционера пригласите квалифицированного сервисного мастера для проверки состояния оборудования.

Будьте осторожны, следите за тем, чтобы дети не проглотили батарейки, используемые в пульте управления.

- Химические элементы, содержащиеся в батарейках, опасны для здоровья. Если Ваш ребенок проглотил батарейку, обязательно постарайтесь вызвать у него рвотный рефлекс и немедленно обратитесь к врачу.

Не помещайте места обитания Ваших домашних животных и не ставьте комнатные растения непосредственно на пути воздушного потока.

- Длительное воздействие холодного или горячего воздуха может оказать отрицательное воздействие на домашних животных и растения.

Не пейте конденсат, образующийся при работе кондиционера. Не используйте кондиционер в местах хранения продуктов питания, художественных работ, содержания животных и растений, установки точного оборудования.

- Качество хранимых предметов может ухудшиться.

Если Вы не используете ИК пульт дистанционного управления в течение продолжительного периода, обязательно извлеките из него батарейки.

- Эта мера предохранит пульт управления от повреждений, вызываемых протеканием батареек.
- Если жидкость, протекая из батареек, попала вам на кожу или слизистую оболочку глаз или рта, немедленно промойте поврежденные места под проточной водой и обратитесь к врачу.

Соединительные вентили нагреваются в процессе работы, будьте осторожны.

- Прикосновение к соединительным вентилям в процессе работы может привести к ожогам.

Используйте кондиционер только с установленными воздушными фильтрами.

- Если Вы используете кондиционер без воздушного фильтра, это может привести к накоплению большого количества пыли внутри кондиционера и возникновению неполадок в его работе.

Не прикасайтесь к оребрению теплообменника.

- Это может привести к травмам.
- Будьте особенно осторожны во время чистки кондиционера.
- Повреждение оребрения теплообменника приводит к снижению эффективности работы кондиционера.

Удостоверьтесь, что внешний и внутренний блоки размешены на расстоянии по меньшей мере 1 метра от телевизоров или радиоприемников.

- Соседство с упомянутыми приборами может привести к помехам при передаче ик сигнала от пульта дистанционного управления и сбоям в работе кондиционера.

Не закрывайте отверстия на корпусе кондиционера, предназначенные для притока и вытяжки воздуха.

- Это может привести к снижению эффективности работы кондиционера и увеличивает возможность возникновения неисправностей.

Устанавливайте внешний и внутренний блоки в местах, недоступных для детей.

- При несоблюдении этого условия возможны несчастные случаи.

Избегайте установки кондиционера вблизи от камина или нагревательных приборов.

- Воздействие избыточного тепла может привести к деформации корпуса кондиционера.

Не используйте воспламеняющиеся газы рядом с работающим кондиционером. Удостоверьтесь в том, что передняя панель надежно закреплена.

НАИМЕНОВАНИЕ И ФУНКЦИИ ЧАСТЕЙ

ВНУТРЕННИЙ БЛОК

1 Приточная решетка.

Используется для осуществления притока воздуха

2 Прямоугольный фланец.

Вытяжное отверстие кондиционера. Иллюстрация нарисована таким образом, чтобы показать фланец в действии

3 Круглый фланец.

Вытяжное отверстие кондиционера. Иллюстрация нарисована таким образом, чтобы показать фланец в действии

4 Дренажный шланг.

Используется для слива конденсата образующегося при работе кондиционера

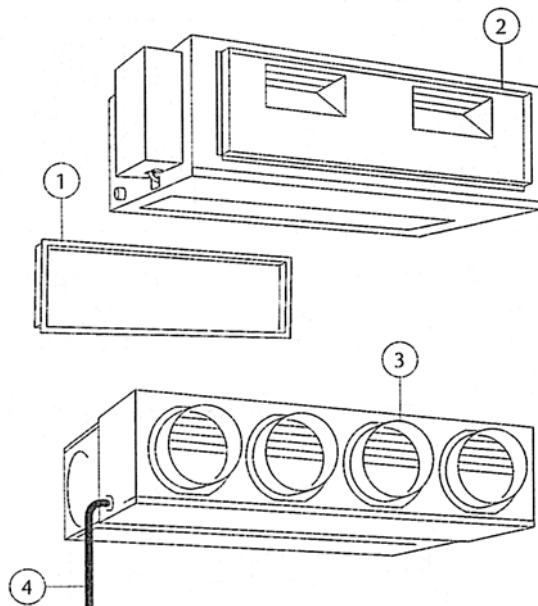

ВНЕШНИЙ БЛОК

Вытяжная решетка

Используется для отвода теплого или холодного воздуха

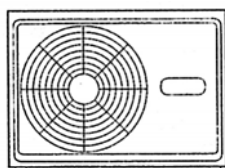

Для моделей
RD7 RD9 RD12
RD14 RD18

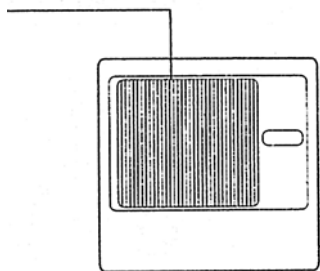

Для моделей
RD25
RD30

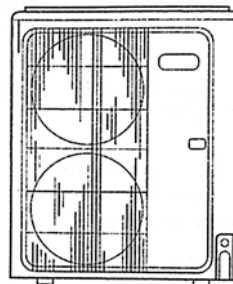

Для моделей
RD36
RD45 RD60

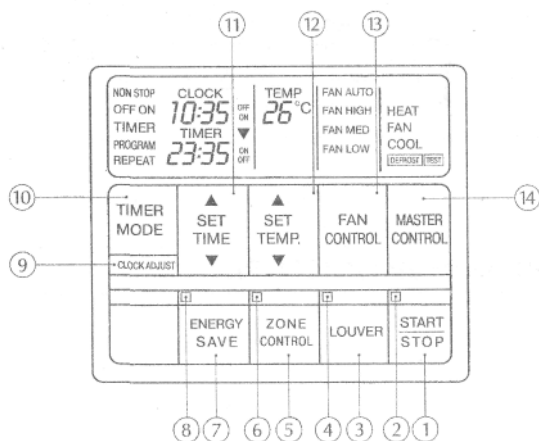

Для большей наглядности на рисунке изображены все возможные показания дисплея. При реальной работе кондиционера на дисплее отображаются только те показания, которые относятся к текущему режиму работы кондиционера.

1. Кнопка START/STOP (Старт/Стоп)

Используется для пуска или остановки кондиционера.

2. Индикатор работы

Загорается при работе кондиционера и при использовании режима таймера.

3. Кнопка управления жалюзи LOUVER

Используется для включения и выключения автоматического режима работы жалюзи. Для включения режима нажмите эту кнопку, для выключения – нажмите эту кнопку повторно.

4. Индикатор автоматического режима работы жалюзи

Загорается при включении автоматического режима работы жалюзи.

5. Кнопка ZONE CONTROL (Зональный Контроль)

Используется для включения и выключения зонального контроля.

6. Индикатор работы зонального контроля

Загорается при работе кондиционера в режиме зонального контроля.

7. Кнопка энергосберегающего режима ENERGY SAVE

Используется для включения и выключения энергосберегающего режима.

8. Индикатор режима энергосбережения

Загорается при работе кондиционера в энергосберегающем режиме.

9. Кнопка настройки часов CLOCK ADJUST

10. Кнопка включения режима таймера TIMER MODE

Используется для изменения настройки таймера (<без остановки> NON STOP, <таймер отключения> OFF TIMER, <таймер включения> ON TIMER, <программируемый таймер> PROGRAMM TIMER, <повторение> REPEAT TIMER)

11. Кнопка настройки времени SET TIME

Используется для изменения настройки таймера и установки текущего времени.

12. Кнопка настройки термостата SET TEMP

Используется для изменения настройки термостата.

13. Кнопка регулировки скорости вращения вентилятора FAN CONTROL

Используется для регулировки скорости вращения вентилятора (<автоматическая настройка> AUTO, <высокая скорость вращения> HIGH, <средняя скорость вращения> MED, <малая скорость вращения> LOW).

14. Переключатель режимов работы MASTER CONTROL

Используется для выбора режима работы кондиционера (<обогрев> HEAT, <вентиляция> FAN, <охлаждение> COOL).

Дисплей пульта дистанционного управления

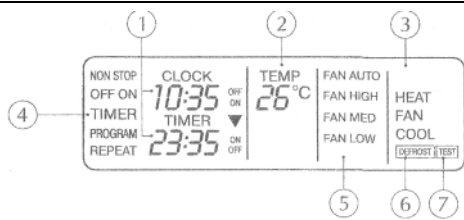

Для большей наглядности на рисунке изображены все возможные показания дисплея. При реальной работе кондиционера на дисплее отображаются только те показания, которые относятся к текущему режиму работы кондиционера.

1. Циферблат (CLOCK/TIMER)

Показывает текущее время или настройку таймера (от 0:00 до 23:59).

2. Дисплей режима работы

Показывает режим работы (<Авто> AUTO, <Охлаждение> COOL <Обогрев> HEAT, <Вентиляция> FAN,).

В зависимости от обстоятельств использования кондиционера (ширина комнаты, температура на улице и т. д.) температура, отображаемая на дисплее, может отличаться от реальной температуры воздуха в комнате.

3. Дисплей режима работы таймера

Показывает режим работы таймера (<без остановки> NON STOP, <таймер отключения> OFF TIMER, <таймер включения> ON TIMER, <программа таймера> PROGRAMM, <повтор> REPEAT).

4. Дисплей скорости вращения вентилятора

Показывает скорость вращения вентилятора.

5. Дисплей автоматического размораживания DEFROST

Индикатор дисплея высвечивается при выполнении автоматического размораживания кондиционера.

6. Дисплей тестирования TEST

Индикатор дисплея высвечивается при проведении тестирования

Настройка часов

- 1** Нажмите кнопку настройки часов **CLOCK ADJUST** и держите ее нажатой в течение 3 или более секунд. **2** Нажмите кнопку **SET TIME** и установите текущее время.

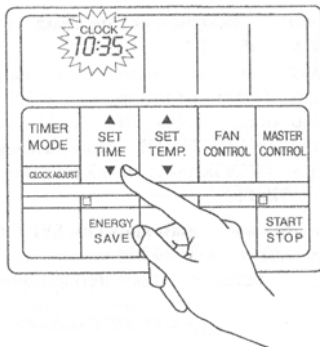
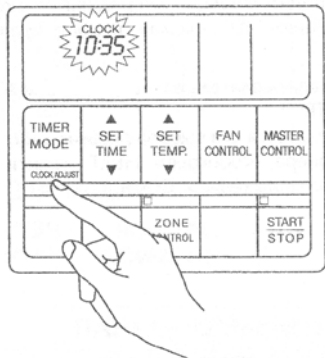

<Дисплей пульта дистанционного управления>
Начинает мигать циферблат.

▲: для увеличения значения
▼: для уменьшения значения
При каждом нажатии кнопки время изменяется с шагом 1 мин.; нажмите кнопку и держите ее в нажатом положении - время начнет изменяться с шагом 10 мин.

- 3** Нажмите кнопку настройки часов **CLOCK ADJUST** снова
<Дисплей пульта дистанционного управления>
Циферблат перестает мигать.



Пример:
настройка часов на 9:31

Все шаги фиксируются микропроцессором кондиционера и, после введения в него этой информации, Вам будет необходимо только нажимать кнопку Пуск/Стоп (START/STOP) для управления кондиционером. Инструкции, относящиеся к режиму обогрева, применимы только к моделям <Тепло/Холод> (реверсивные модели).

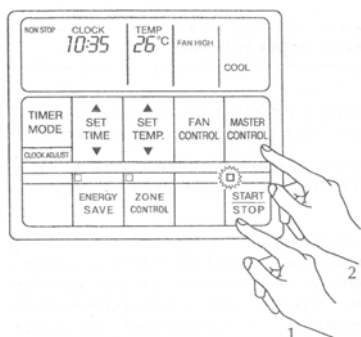

Выбор режима работы

1 Нажмите кнопку Пуск/Стоп (START/STOP).

Кондиционер включится, загорится индикатор работы.

2 Нажмите кнопку выбора режима работы MASTER CONTROL.

Выберите <Обогрев> (HEAT) или <Охлаждение> (COOL).

Настройка термостата

Настройте термостат на желаемую температуру посредством кнопки <Настройка термостата> (SET TEMP.)

▲: для увеличения значения.

При каждом нажатии на кнопку настройки термостата увеличивается на 1 °C.

▼: для уменьшения значения.

При каждом нажатии на кнопку настройки термостата уменьшается на 1 °C.

Диапазон настройки термостата:

Обогрев от 16 °C до 30 °C

Охлаждение от 18 °C до 30 °C

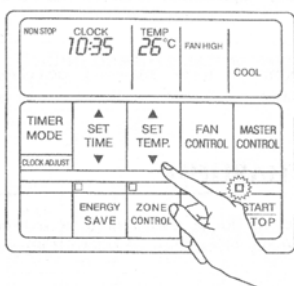

Настройка скорости вращения вентилятора

Нажмите кнопку контроля скорости вращения вентилятора (FAN CONTROL) для выбора желаемой скорости вращения.

При каждом нажатии кнопки FAN CONTROL скорость работы вентилятора изменяется в следующей последовательности:

→ АВТО → ВЫСОКАЯ → СРЕДНЯЯ → МАЛАЯ

При выборе АВТО при работе кондиционера в режиме охлаждения или обогрева, скорость вращения вентилятора будет изменяться в соответствии с изменением температуры воздуха в помещении.

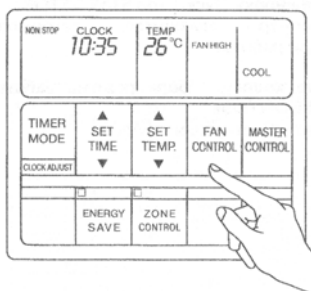

Отключение кондиционера

Нажмите кнопку Пуск/Стоп (START/STOP)

<Дисплей пульта дистанционного управления>

Все показания дисплея, за исключением показаний текущего времени, сбрасываются.

Обогрев

- Настраивайте термостат на температуру, значение которой выше значения реальной температуры воздуха в помещении. Если Вы настроите термостат на более низкую температуру, режим обогрева не включится.
- В течение 3-5 минут после начала работы в режиме обогрева вентилятор будет вращаться с очень маленькой скоростью перед тем, как переключиться на заданную скорость вращения. Этот период времени необходим для того, чтобы прогреть теплообменник кондиционера.
- Во время автоматического размораживания, работа кондиционера в режиме обогрева будет временно прекращена. На дисплее пульта дистанционного управления появится индикатор <Размораживание> (DEFROST).

Охлаждение

- Настраивайте термостат на температуру, значение которой ниже значения реальной температуры воздуха в помещении. Если Вы настроите термостат на более высокую температуру, режим охлаждения не включится.

РАБОТА В РЕЖИМЕ ВЕНТИЛЯЦИИ

Все шаги фиксируются микропроцессором кондиционера и, после введения в него этой информации, Вам будет необходимо только нажимать кнопку Пуск/Стоп (START/STOP) для управления кондиционером.

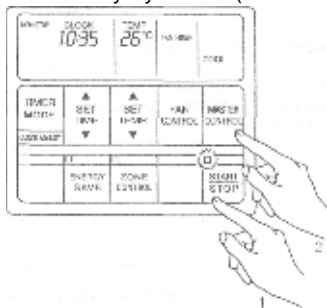

Выбор режима работы

1 Нажмите кнопку Пуск/Стоп START/STOP

Кондиционер включится, загорится индикатор работы.

2 Нажмите кнопку выбора режима работы MASTER CONTROL

Выберите <Вентиляция> (FAN).

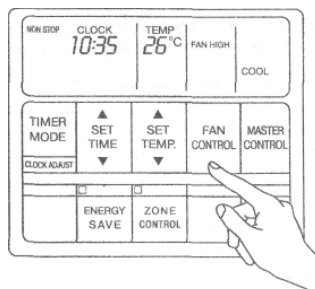

Настройка скорости вращения вентилятора

Нажмите кнопку контроля скорости вращения вентилятора (FAN CONTROL) для выбора желаемой скорости вращения.

При выборе АВТО в режиме вентиляции скорость вращения вентилятора будет автоматически определена как средняя (MED).

Отключение кондиционера

Нажмите кнопку Пуск/Стоп (START/STOP)

<Дисплей пульта дистанционного управления>

Все показания дисплея, за исключением показаний текущего времени, сбрасываются.

- Вы не можете менять температуру воздуха в помещении в то время, когда кондиционер работает в режиме вентиляции (на дисплее пульта дистанционного управления не отображаются значения температуры).

О режиме автоматического переключения

Обогрев

- При выборе автоматического переключения режимов работы кондиционер сам выбирает режим работы (охлаждение или обогрев) в соответствии с температурой воздуха в комнате.
- При включении режима АВТО вентилятор вращается с малой скоростью в течение примерно одной минуты. Это время необходимо для определения температуры воздуха в помещении и выбора соответствующего режима работы.
- При достижении температуры, близкой к той, на которую настроен термостат, кондиционер переключается в режим контроля. При работе в режиме контроля вентилятор вращается с малой скоростью. Если температура воздуха в помещении изменяется, кондиционер снова переключается в соответствующий режим работы (охлаждение или обогрев) для приведения температуры воздуха в помещении в соответствие с настройками термостата. (Температурный диапазон при работе в режиме контроля составляет $\pm 2^{\circ}\text{C}$ по отношению к температуре, на которую настроен термостат).
- Если автоматически установленный режим работы Вас не устраивает, см. стр. 13-15 для выбора желаемого режима работы (<Обогрев>, <Охлаждение> или <Вентиляция>).

Использование энергосберегающего режима ENERGY SAVE

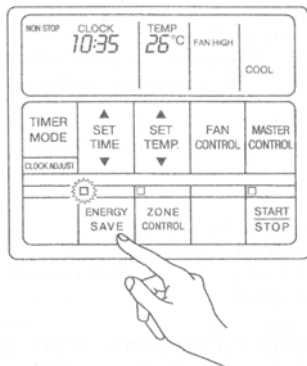

Нажмите кнопку ENERGY SAVE
Кондиционер переключится в энергосберегающий режим.

Отмена энергосберегающего режима

Нажмите кнопку ENERGY SAVE еще раз.
Кондиционер отключит энергосберегающий режим.
<Дисплей пульта дистанционного управления>
Индикатор ENERGY SAVE погаснет и кондиционер вернется в предыдущий режим работы.

О режиме энергосбережения

- Режим энергосбережения ENERGY SAVE позволяет постепенно повышать температуру воздуха в помещении при работе кондиционера в режиме охлаждения и постепенно понижать - в режиме обогрева, используя компьютерную программу экономной работы кондиционера.
- При нажатии кнопки ENERGY SAVE в момент, когда кондиционер включен, кондиционер переключится в энергосберегающий режим работы. Если же Вы нажали кнопку ENERGY SAVE в момент, когда компьютер работает в режиме таймера (таймер включения ON, программированный таймер PROGRAMM, повтор цикла REPEAT), кондиционер переключится в энергосберегающий режим работы при начале работы таймера.
- Если Вы выключили кондиционер при включенном режиме энергосбережения, энергосберегающий режим отключится.
- При использовании энергосберегающего режима показания настройки термостата на дисплее пульта дистанционного управления не будут изменяться.

При работе в режиме обогрева (для реверсивных моделей)

При нажатии кнопки ENERGY SAVE температура, на которую настроен термостат, будет понижаться на 1°C каждые 30 минут.

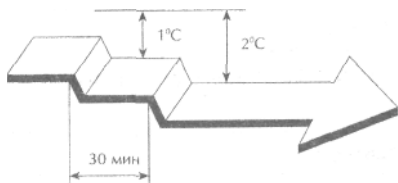

Включение энергосберегающего режима

При работе в режиме охлаждения

При нажатии кнопки ENERGY SAVE температура, на которую настроен термостат, будет повышаться на 0,5°C каждые 30 минут. Когда температура будет повышена на 1°C, кондиционер будет продолжать поддерживать эту температуру.

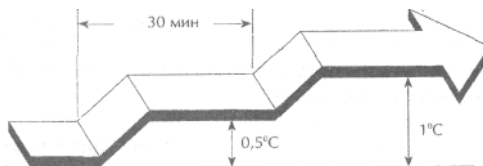

Включение энергосберегающего режима

Остановка работы кондиционера при работающем таймере

О таймере

- Таймер позволяет установить время одного Включения и/или одного Выключения кондиционера в течение 24-х часов. Для этого необходимо просто задать с пульта управления время Включения и время Выключения кондиционера.
- Например, Вы можете использовать программирование таймера для того, чтобы отключить кондиционер после того, как вы ляжете спать и включить его утром, незадолго до Вашего пробуждения.

Перед тем, как использовать таймер, удостоверьтесь, что часы на пульте дистанционного управления настроены правильно.

Таймер может работать в трех режимах:

1. В настоящее время кондиционер включен, а в заданное время он отключается.
2. В настоящее время кондиционер выключен, а в заданное время он включается.
3. Задается время включения (ON) и время выключения (OFF) кондиционера. Кондиционер будет автоматически включаться и выключаться в заданное время.

Таймер включения ON или выключения OFF

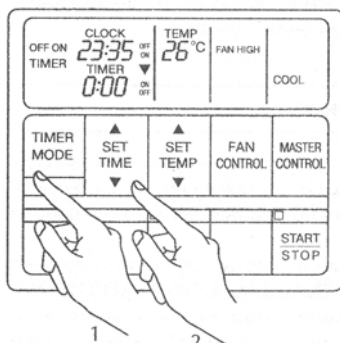

1 Нажмите кнопку "СТАРТ/СТОП" (START/STOP).

2 Нажмите кнопку TIMER MODE для выбора выключения OFF или включения ON.

При каждом нажатии кнопки функции таймера отображаются на дисплее пульта дистанционного управления в следующей последовательности:

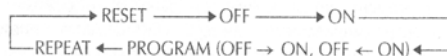

3 Используйте кнопки настройки времени SET TIME для настройки желаемого времени выключения OFF и включения ON.

▲: для увеличения задаваемого времени

▼: для уменьшения задаваемого времени

4 Нажмите кнопку TIMER MODE еще раз.

При каждом нажатии кнопки время изменяется с шагом 1 мин.; нажмите кнопку и держите ее в нажатом положении - время начнет изменяться с шагом 10 мин.

Пример: настройка выключения кондиционера на 23:35

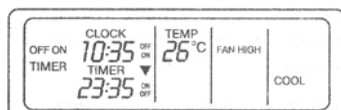

Отмена использования таймера

Используйте кнопку TIMER MODE для выбора функции TIMER RESET. Кондиционер вернется обычный режим работы.

Изменение настройки таймера

Выполните шаги 2 и 3 последовательности настройки таймера.

Остановка работы кондиционера при работающем таймере

Нажмите кнопку «Старт/Стоп» (START/STOP).

Изменение условий работы кондиционера

Если Вы хотите изменить условия работы кондиционера (режим работы, скорость вращения вентилятора, настройку термостата, режим ТИХО) после того, как Вы настроили таймер, подождите, пока дисплей не вернется в исходное состояние. Затем нажмите соответствующие кнопки для установки желаемых параметров работы.

Программный таймер

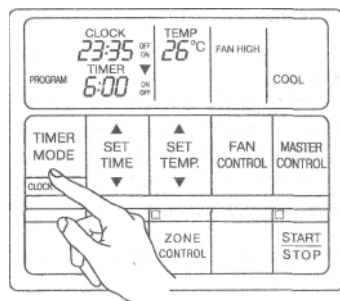

1 Нажмите кнопку «СТАРТ/СТОП» START/STOP.

2 Установите желаемое время выключения OFF и включения ON таймера.

См. раздел «Таймер включения ON или выключения OFF» для установки желаемого режима работы и времени.

3 Нажимайте кнопку **TIMER MODE** до выбора функции **PROGRAMM**.

Дисплей попеременно высветит «OFF TIMER» и «ON TIMER», после чего начнет высвечивать настройку часов для той операции, которая последует первой.

• Таймер начнет работать. (Если первым была выбрана функция включения ON, то кондиционер в этот момент отключится)

Повтор REPEAT

служит для комбинации таймера включения и таймера выключения в один цикл, как описано выше, и повторяет его каждый день.

позволяет начать работу с таймера выключения или таймера включения (с той, которая ближе в

реальном времени).

Отмена использования таймера

Используйте кнопку **TIMER RESET**. Кондиционер вернется в обычный режим работы.

Изменение настройки таймера

Следуйте инструкциям, данным в разделе «Использование функций таймера включения ON и выключения OFF» для выбора желаемой настройки таймера.

Остановка работы кондиционера при работающем таймере

Нажмите кнопку «Старт/Стоп» START/STOP.

Изменение условий работы кондиционера

Если Вы хотите изменить условия работы кондиционера (режим работы, скорость вращения вентилятора, настройку термостата, режим ТИХО) после того, как Вы настроили таймер, подождите, пока дисплей не вернется в исходное состояние. Затем нажмите соответствующие кнопки для установки желаемых параметров работы.



ВНИМАНИЕ!

Перед очисткой кондиционера удостоверьтесь, что он выключен и шнур питания выдернут из розетки.

- Разомкните прерыватель цепи питания
- Вентилятор внутреннего блока вращается с высокой скоростью, что может привести к травмам.

Очистка внутреннего блока канального кондиционера

Протрите корпус внутреннего блока сухой мягкой тряпочкой или тряпочкой, смоченной теплой водой.

При мытье корпуса кондиционера не используйте воду, температура которой выше 40°C.

Грубые абразивные чистящие средства, агрессивные моющие средства, например, бензин или растворитель, могут повредить корпус.

Очистка воздушного фильтра канального кондиционера

Удалите пыль при помощи пылесоса или промойте раствором воды и мягкого моющего средства. После того как Вы промыли фильтр, высушите его в месте, недоступном попаданию прямых солнечных лучей и вставьте на место.



ВНИМАНИЕ!

Если Вы не пользуетесь кондиционером месяц или более, обязательно отключите источник питания.

Профилактические осмотры

При использовании кондиционера в течение двух - трех сезонов пыль может накапливаться внутри корпуса, снижая КПД. Поэтому мы рекомендуем производить регулярный профилактический осмотр кондиционера в качестве дополнения к чистке и мытью, которые Вы можете проводить самостоятельно. Для получения дополнительной информации по этому вопросу обратитесь к квалифицированному персоналу.

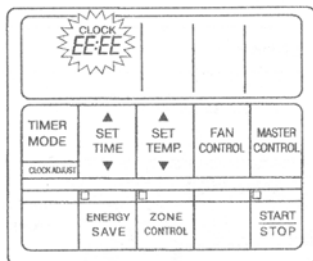

При возникновении какого-либо сбоя в работе Вашего кондиционера кондиционер прекращает работу и на дисплее пульта дистанционного управления вместо текущего времени высвечивается <EE: EE>.

1 Если индикатор работы продолжает светиться, нажмите кнопку **START/STOP** для его отключения.

2 Для запуска программы самодиагностики одновременно нажмите кнопки **ZONE CONTROL** и **ENERGY SAVE** и держите их нажатыми в течение более трех секунд. На дисплее вместо текущего времени высветится код сбоя в работе кондиционера.

3. Для выхода из программы самодиагностики снова одновременно нажмите кнопки **ZONE CONTROL** и **ENERGY SAVE** и держите их нажатыми в течение более трех секунд

Код	Описание
EO: 00	Ошибка коммуникации (внутренний блок <—> пульт дистанционного управления)
E1: 00	Ошибка коммуникации (внутренний блок <—> внешний блок)
E2: 00	Разомкнут датчик температуры воздуха в помещении
E3: 00	Замкнут датчик температуры воздуха в помещении
E4: 00	Разомкнут датчик температуры теплообменника внутреннего блока
E5: 00	Замкнут датчик температуры теплообменника внутреннего блока
E6: 00	Разомкнут датчик температуры теплообменника внешнего блока
E7: 00	Замкнут датчик температуры теплообменника внешнего блока
EA: 00	Разомкнут датчик температуры внешнего блока
EB: 00	Замкнут датчик температуры внешнего блока
EC: 00	Разомкнут датчик температуры отводящей трубки
ED: 00	Замкнут датчик температуры отводящей трубки
EE: 00	Показания высокого давления отличаются от нормы
EF: 00	Температура отводящей трубки отличается от нормальной

Существует три разных способа управления работой системы (прочитайте инструкции, относящиеся к пульту дистанционного управления для настройки режима работы).

<Запасной пульт управления>

К одному кондиционеру можно подсоединить два пульта дистанционного управления. Кондиционер использует в своей работе команды того пульта управления, который был настроен последним. (На дисплеях обоих пультов будет отображена одна и та же информация).

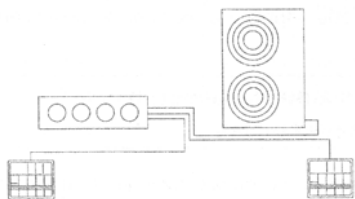

<Управление несколькими кондиционерами при помощи одного пульта дистанционного управления>

Один пульт дистанционного управления может управлять несколькими кондиционерами (до 16 шт.) Все кондиционеры будут работать в одинаковом режиме.

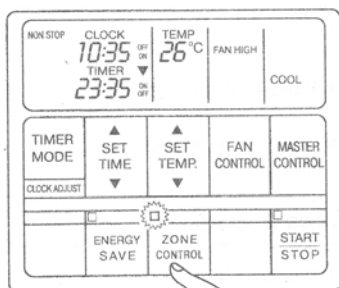
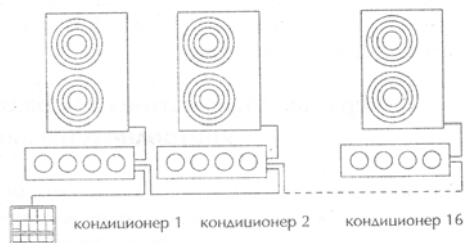

Использование зонального контроля ZONE CONTROL

Если группа кондиционеров централизованно управляется с одного пульта дистанционного управления, то при нажатии кнопки ZONE CONTROL отключаются только заранее запрограммированные кондиционеры.

Нажмите кнопку ZONE CONTROL

Заранее запрограммированные останутся.

Отмена зонального контроля ZONE CONTROL

Нажмите кнопку ZONE CONTROL еще раз.

Отключенные кондиционеры возобновят работу.

Автоматический перезапуск

Если произошло аварийное отключение питания, то после возобновления подачи питания кондиционер начнет работу в том же режиме, в котором работал до отключения.

Внимательно ознакомьтесь с приводимыми ниже подробностями работы кондиционера.

Работа в режиме Обогрев

- Кондиционер работает по принципу теплового насоса, поглощая тепло из наружного воздуха и нагревая этим теплом воздух в комнате. Эффективность обогрева снижается при понижении температуры на улице. Если Вы считаете, что обогрев при помощи кондиционера не способен прогреть Вашу комнату до желаемой температуры, используйте дополнительно еще какой-либо электрообогревательный прибор.
- Реверсивные кондиционеры нагревают воздух в Вашей комнате посредством рециркуляции воздуха внутри помещения, при этом для того, чтобы прогреть воздух в помещении потребуется некоторое время.

Операция «Автоматическое размораживание внешнего блока» - контролируется микропроцессором.

При использовании кондиционера в режиме обогрева в условиях низкой температуры наружного воздуха и высокого уровня влажности на внешнем блоке может образовываться наледь, что снижает КПД работы кондиционера. Во избежание подобных происшествий кондиционер снабжен микропроцессором, управляющим операцией автоматического размораживания внешнего блока. При образовании инея кондиционер временно прекращает работу и происходит операция размораживания. При начале операции размораживания внешнего блока на дисплее пульта дистанционного управления появляется индикатор DEFROST и вентилятор внутреннего блока останавливается. Для выполнения операции размораживания требуется от 4 до 15 минут.

Если температура воздуха в помещении и на улице очень высока

Если температура воздуха в помещении и на улице очень высока, а кондиционер работает в режиме обогрева, вентилятор внешнего блока может время от времени останавливаться.

Регулирование скорости вращения вентилятора внешнего блока

В зависимости от температуры воздуха на улице вентилятор внешнего блока может время от времени останавливаться или менять скорость вращения.

Допустимые уровень влажности и температурный диапазон

Охлаждение	Температура на улице: от 0 °С до 52 °С
	Температура в помещении: 18 °С и более
	Уровень влажности в помещении: 80 % и менее. Если кондиционер долгое время используется в условиях повышенной влажности, на поверхности внутреннего блока может конденсироваться влага и стекать на пол или стоящие под внутренним блоком предметы.
Обогрев	Температура на улице: от 0 °С до 21 °С (RC25R), от -5 °С до 21 °С (остальные модели)
	Температура в помещении ниже 30 °С

- Если кондиционер используется при температуре, превышающей указанные выше значения, встроенная защитная схема может сработать для предотвращения короткого замыкания внутренней электрической схемы кондиционера. Кроме того, при работе кондиционера в режимах Охлаждение / Сушение при температурах, более низких, нежели указанные выше, теплообменник может обмерзнуть, что приводит к подтеканию воды и прочим повреждениям.
- Не используйте этот кондиционер для каких-либо других целей, кроме охлаждения, осушения и вентиляции в обычных жилых помещениях.

 <p>ОПАСНО!</p>	<p>В случае, если возникли какие-либо неполадки в работе кондиционера (запах гари и т. п.), немедленно выключите кондиционер, отключите питание и обратитесь за помощью к квалифицированному персоналу. Если Вы просто выключите кондиционер посредством переключателя питания, то это не обесточит прибор на 100 %. Всегда убедитесь в том, что прерыватель электрической цепи выключен.</p>
--	---

Перед тем, как обратиться за помощью в сервисную службу, проверьте следующие моменты:

	СИМПТОМ	ПРОБЛЕМА
<p>НОРМАЛЬНАЯ РАБОТА</p>	<p>Не включается сразу же после подачи команды на включение</p>	<ul style="list-style-type: none"> • Если кондиционер был полностью остановлен и затем немедленно запущен снова, компрессор не будет включаться в течение примерно трех минут для того, чтобы предотвратить перегорание предохранителей. • В случае, если вилка шнура питания была вынута из розетки и затем вставлена снова, защитная схема не даст кондиционеру включиться в течение примерно трех минут.
	<p>Слышен шум</p>	<ul style="list-style-type: none"> • В момент работы и непосредственно после остановки кондиционера может быть слышен звук стекающего по дренажной трубке конденсата. Кроме того, шум может быть слышен в течение примерно 2-3 минут после начала работы (звук перетекающего хладагента). • В момент работы может быть слышно легкое поскрипывание. Оно вызвано кратковременным расширением и последующим сжатием материала передней панели вследствие перепада температур. • После отключения кондиционера Вы можете услышать звук перетекающей жидкости или работы мотора. Это работает дренажный насос, отводящий конденсат от внутреннего блока.
	<p>Чувствуется запах</p>	<ul style="list-style-type: none"> • Внутренний блок может источать некоторый запах. Это является следствием того, что некоторые запахи внутри помещения (запах мебели, табачный дым и т. д.) протягиваются вентилятором через внутренний блок.

	СИМПТОМ	ПРОБЛЕМА
	Легкий туман или пар выходит из-под передней панели	<ul style="list-style-type: none"> • При работе кондиционера в режиме Охлаждение легкий туман может быть виден около передней панели. Это явление вызвано быстрым охлаждением воздуха внутри помещения при смешении его с воздушным потоком, исходящим из кондиционера, что приводит к конденсации паров и образованию легкого тумана. • При работе кондиционера в режиме Обогрев вентилятор может останавливаться и можно видеть легкий пар, поднимающийся из блока. Это происходит вследствие автоматического размораживания внешнего блока.
Перед вызовом сервисного мастера проверьте еще раз	Кондиционер не работает совсем	<ul style="list-style-type: none"> • Возможно аварийное отключение питания. • Перегорели предохранители или разомкнут прерыватель цепи питания. • Переключатель питания (POWER) установлен в положение «Выкл» (OFF). • Работает таймер
	Малая эффективность в режиме Охлаждение / Обогрев	<ul style="list-style-type: none"> • Воздушный фильтр сильно загрязнен. • Отверстия передней панели чем-то накрыты или заблокированы каким-либо иным образом. • Неправильно настроен термостат. • Открыта дверь или окно. • Слишком большой поток прямых солнечных лучей попадает в комнату через окно. Закройте шторы. • Включены иные обогреватели или оргтехника.

Ваш поставщик

FUJI DENKI SOSETSU Co., LTD.