



Воздушно-тепловые завесы

UniLine 260



KAMPMAN
Genau mein Klima.



непревзойденные преимущества



Варианты регулирования



Обзор UniLine 260

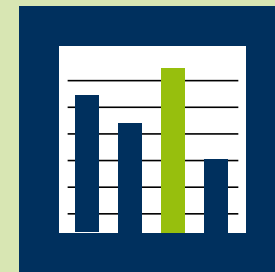

Технические характеристики



Ваши преимущества!



Детали

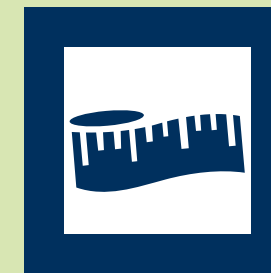

Размеры





UniLine 260:
День открытых дверей теперь каждый день!



KAMPMAN
Genau mein Klima.

Для тех, кто говорит «Да»

Предпочитаете низкий уровень инвестиций?

И высокие показатели? Тогда Вы не должны скрывать от Ваших клиентов UniLine.

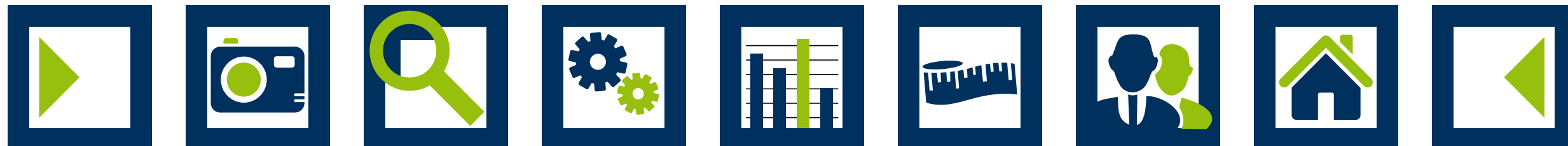

Войдите!

Один шаг и покупатели в торговом помещении с комфортными климатическими условиями. Открытые двери снижают барьеры для посещения магазина. И при этом экранирование снижает потери энергии.

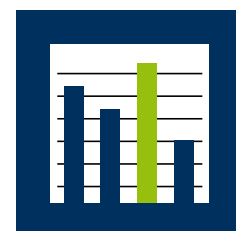

Маленькие магазины и большие торговые центры

Просто так Вы не пройдете мимо: воздушно-тепловые завесы UniLine эффективно защищают с помощью экранирования двери высотой до 3 м от проникновения холодного воздуха в помещение. Возможность монтажа на высоте до 4 метров.

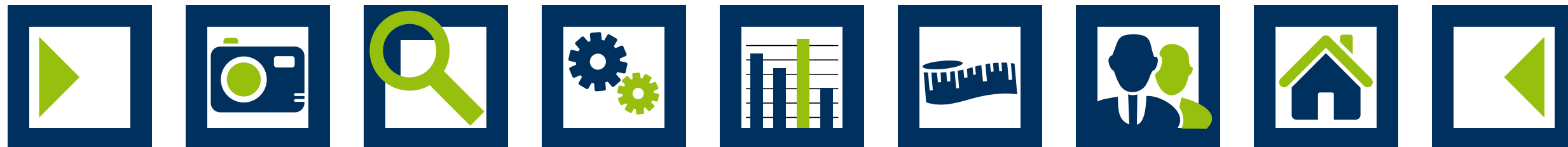

Там где компактность - главное требование

... включая простое подключение: прибор и кожух образуют компактный модуль, из которого выведены вверх соединительные кабели для гидравлического и электроподключения.

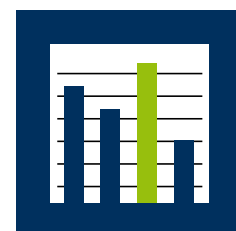

Техническое обслуживание: на радость инженеру эксплуатации

Сделайте инженера по эксплуатации Вашим другом: простой демонтаж фильтра, включая раму и воздухозаборную решетку. Большая инспекционная крышка. Нижняя панель корпуса легко открывается для проведения технического обслуживания.



Точный выбор

При выборе UniLine Вы получаете универсальный продукт. Среди большого ассортимента воздушно-тепловых завес Вы всегда можете подобрать подходящий для Вашего проекта.

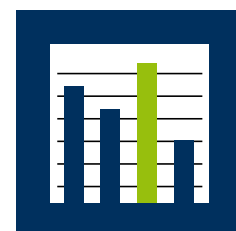

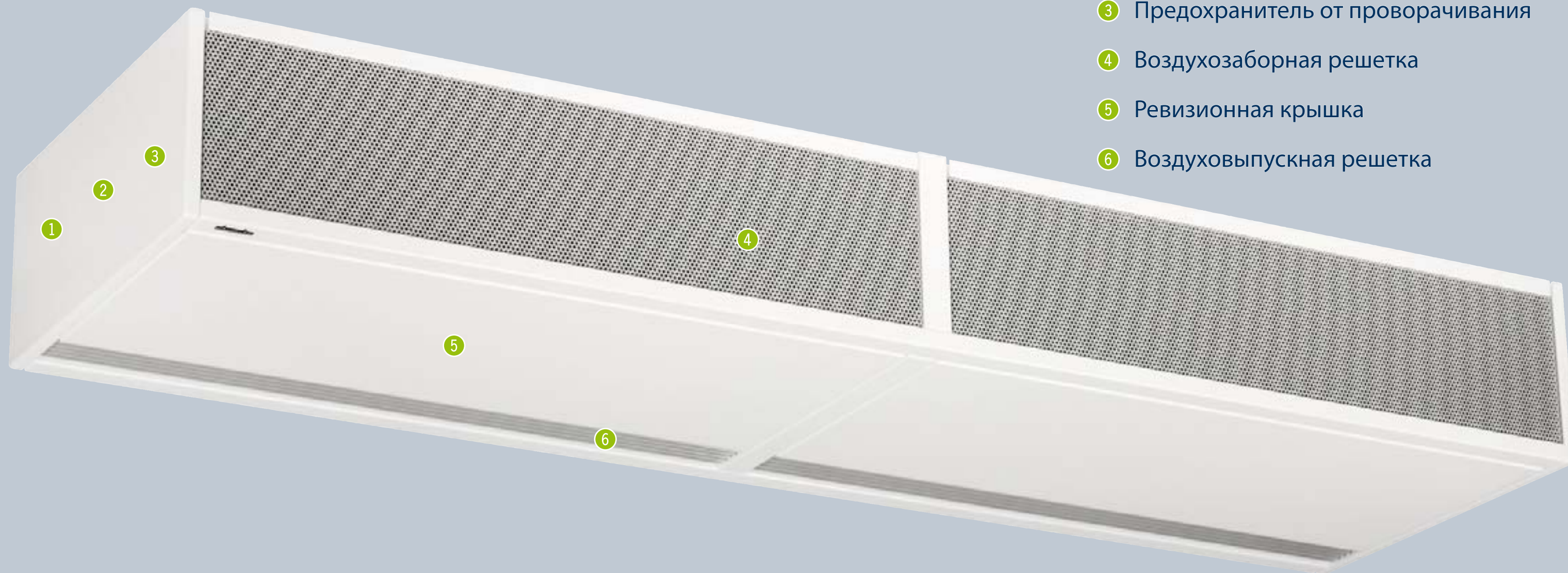

- 1 Радиальный вентилятор
- 2 Высокопроизводительный теплообменник
- 3 Предохранитель от проворачивания
- 4 Воздухозаборная решетка
- 5 Ревизионная крышка
- 6 Воздуховыпускная решетка

Обзор UniLine 260

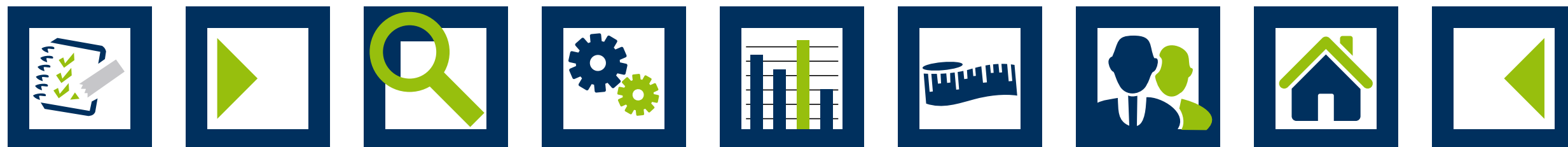



Радиальный вентилятор

- ▶ мощные радиальные вентиляторы для высокой производительности по воздуху
- ▶ полностью готов к подключению
- ▶ переключение 5-скоростей



Высокопроизводительный теплообменник

- ▶ проверенная комбинация медь/алюминий
- ▶ оптимизирован к рециркуляции воздуха и теплоотдаче

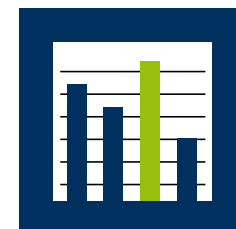

KAMPMAN
Genau mein Klima.



Предохранитель от проворачивания

- ▶ предотвращает повреждение конвектора при монтаже клапанов
- ▶ опционально: клапаны (дополнительная принадлежность)



Воздухозаборная решетка

- ▶ открывается без применения инструмента
- ▶ со страхующей веревкой
- ▶ быстрая и простая замена фильтра

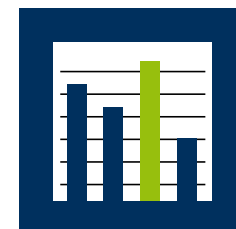

Варианты регулирования



Система автоматизации здания KaControl

- ▶ технология KaControl, интегрирована на заводе-изготовителе, для подключения сетевых общих систем на основе KaControl
- ▶ интерфейсы для BACnet* или Modbus BMS в виде дополнительной платы
- ▶ 0-10 В аналоговый входной сигнал для управления вентилятором и клапаном через единственную точку данных
- ▶ пульт управления в привлекательном дизайне с интуитивной системой управления
- ▶ встроенный таймер

* встроенный web-сервер

5-ступенчатый переключатель для скрытого монтажа

- ▶ для монтажа в распределительной коробке (55)
- ▶ крышка, цвет белый



5-ступенчатый переключатель, режим Лето/Зима, для открытого монтажа

- ▶ в комбинации с термoeлектрическим запорным клапаном (принадлежности)
- ▶ пластмассовый корпус
- ▶ цвет светло-серый/темно-серый

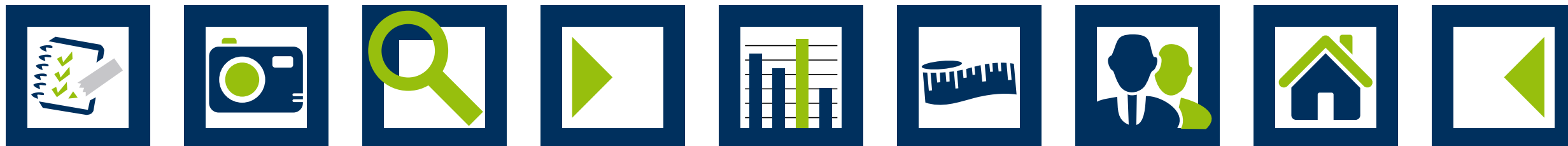

Технические характеристики

Типоразмер		10	15	20	25	30
Макс.дальнобойность ¹⁾	[м]	2,0 - 3,0	2,3 - 3,0	2,3 - 3,0	2,3 - 3,0	2,3 - 3,0
Макс. ширина двери	[м]	1,0	1,5	2,0	2,5	3,0
Расход воздуха ²⁾	[м ³ /ч]	600 - 1390	930 - 2130	1210 - 2820	1660 - 4000	2210 - 5330
Теплопроизводительность ³⁾	[кВт]	7,8 - 11,9	11,3 - 20,3	15,4 - 28,3	21,0 - 39,6	28,2 - 51,7
Уровень звукового давления ⁴⁾	[дБ(А)]	36 - 57	37 - 58	39 - 59	40 - 60	42 - 62

¹⁾ при благоприятных и средних условиях давления/требованиях/данных ²⁾ переключение 5 скоростей

³⁾ при температуре теплоносителя 90/70 °С, $t_{L1} = 20$ °С ⁴⁾ на расстоянии 3 м

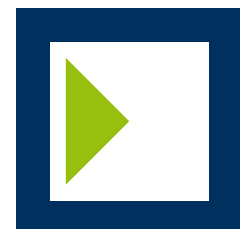

Размеры

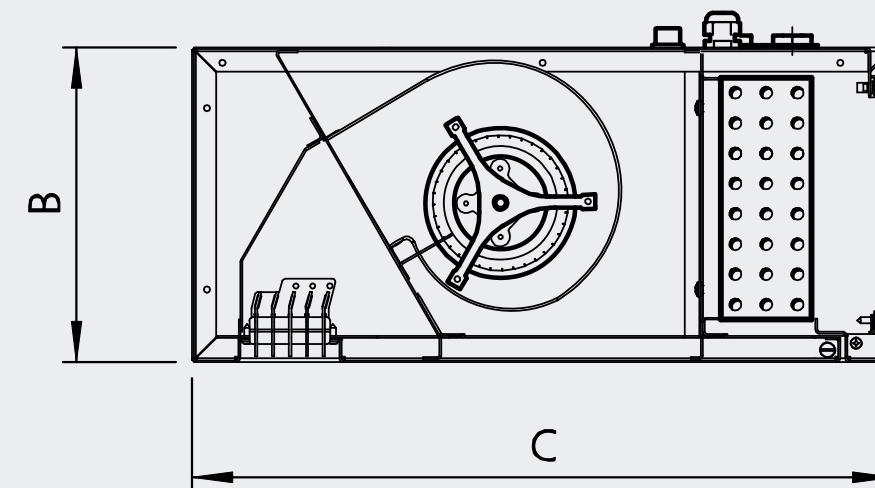
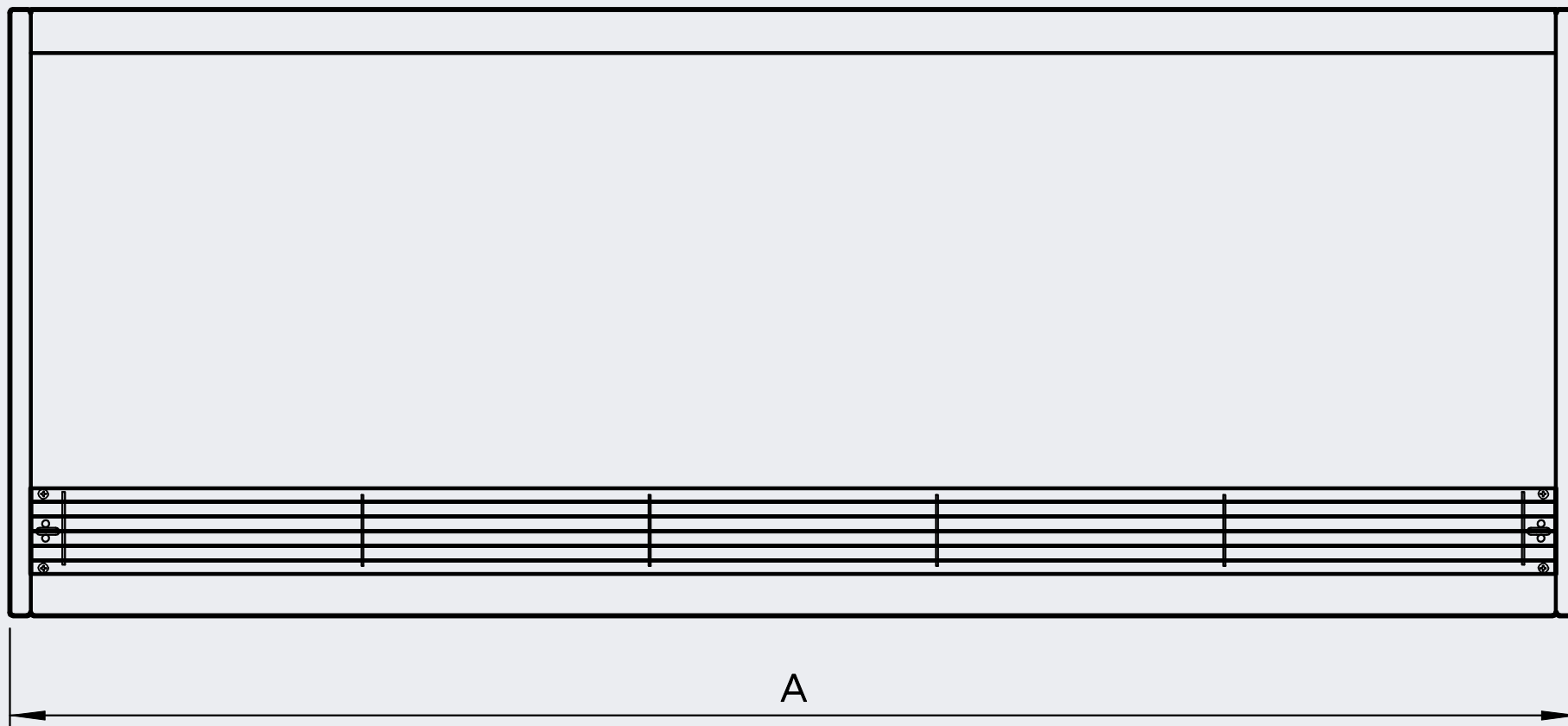

	UniLine				
Типоразмер	10	15	20	25	30
A	1000	1500	2000	2500	3000
B	260	260	260	260	260
C	580	580	580	580	580

Все размеры в мм

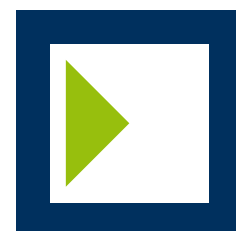
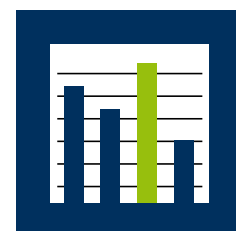

Ваши преимущества!

Преимущества сервиса компании
Kampmann для Вас:

- ▶ Консультации на месте
- ▶ Поддержка при проектировании
- ▶ Детальное обсуждение
- ▶ Послепродажное обслуживание

Мы здесь для Вас: [Kampmann.ru/kontakty](https://www.kampmann.ru/kontakty)

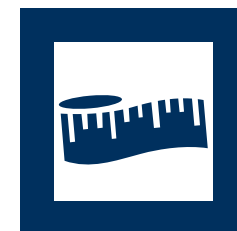
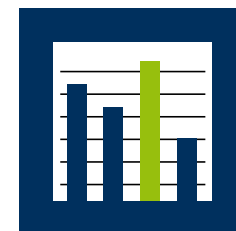

Kampmann.ru

Kampmann GmbH
Friedrich-Ebert-Str. 128-130
49811 Lingen (Ems)
Германия

T +49 591 7108-0
Ф +49 591 7108-300
E info@kampmann.de
W Kampmann.de

Московское представительство
ул. 4- Магистральная, д. 11, строение 2
123007 Москва
Россия

T +7 495 3630244
Ф +7 495 3630244
E info@kampmann.ru
W Kampmann.ru



KAMPMANN
Genau mein Klima.