

РУКОВОДСТВО ПО ЭКСПЛУАТАЦИИ
ГАРАНТИЙНЫЙ ТАЛОН

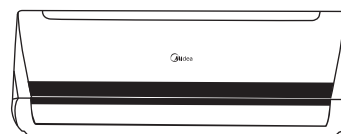

СПЛИТ-СИСТЕМЫ



MSE-05CR*	MSG-05CR	MSE-09HRI(N2)
MSE-07HR	MSG-07HR	MSE-12HRI(N2)
MSE-09HR	MSG-09HR	MSG-09HRI(N2)
MSE-12HR	MSG-12HR	MSG-12HRI(N2)
MSE-18HR	MSG-18HR	
MSE-24HR	MSG-24HR	
MSE-28HR	MSG-28HR	
	MSG-30HR	
	MSG-36HR (220/380V)	

Благодарим Вас за покупку нашего кондиционера.
Внимательно изучите данное руководство и
храните его в доступном месте.



Правила безопасной эксплуатации	3
Устройство кондиционера	4
Эксплуатация кондиционера	5
Функции пульта ДУ	6
Индикатор пульта ДУ	8
Работа с пультом ДУ	9
Установка часов	10
Работа в автоматическом режиме	11
Работа в режимах охлаждения/обогрева/вентиляции	11
Режим осушения	12
Работа с таймером	12
Пример установки таймера	13
Регулирование направления потока обработанного воздуха	16
Техническое обслуживание	17
Монтаж	18
Поиск и устранение неисправностей	19
Срок эксплуатации	20
Правила утилизации	20
Сертификация продукции	20
Гарантийный талон	21

* На обложке изображен новый внутренний блок сплит-системы серии Elite

⚠ ВНИМАНИЕ!

Не пытайтесь самостоятельно устанавливать кондиционер. Обратитесь к квалифицированному специалисту.

⚠ ВНИМАНИЕ!

Не просовывайте пальцы или посторонние предметы через воздухо-выпускную решетку внутреннего и наружного блоков, так как это может привести к травме от вращающегося вентилятора.

⚠ ВНИМАНИЕ!

Не разрешайте детям самостоятельно включать кондиционер. Дети могут включать кондиционер только под присмотром взрослых.

⚠ ВНИМАНИЕ!

Не пытайтесь самостоятельно ремонтировать кондиционер. Внутренние агрегаты кондиционера находятся под напряжением, которое опасно для жизни! Во избежание поражения электрическим током не открывайте и не снимайте крышку кондиционера. Отключение электропитания не гарантирует от поражения электрическим током.

⚠ ВНИМАНИЕ!

Во избежание поражения электрическим током не брызгайте и не лейте воду и другие жидкости на кондиционер.

⚠ ВНИМАНИЕ!

Во избежание повреждения во время грозы отключите кондиционер и выньте вилку из розетки. Если кондиционер не используется длительное время, то отключите его и выньте вилку из розетки.

Во избежание поражения электрическим током перед началом чистки и технического обслуживания отключите кондиционер от сети электропитания. Чистку проводите в соответствии с указаниями данного руководства.

⚠ ВНИМАНИЕ!

Для обеспечения эффективной работы кондиционера эксплуатируйте его в температурно-влажностных условиях, указанных в данном руководстве. В противном случае возможно нарушение нормальной работы агрегата или протечка конденсата.

⚠ ВНИМАНИЕ!

Задавайте комфортный температурный режим в помещении, особенно если в нем находятся дети, больные или пожилые люди.

⚠ ВНИМАНИЕ!

При чистке кондиционера не пользуйтесь жидкими или аэрозольными очистителями. Используйте для этой цели сухую мягкую ткань.

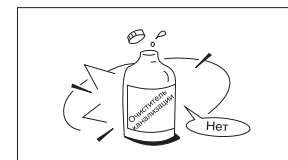
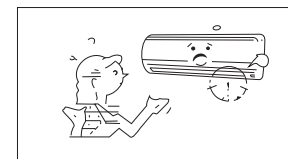
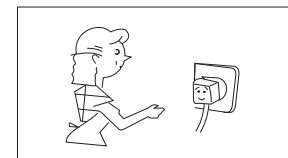
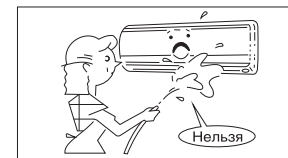
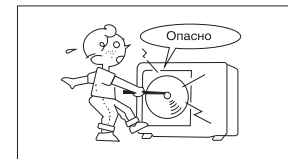

Внутренний блок*

1. Лицевая панель
2. Вход воздуха
3. Воздушный фильтр
4. Выход воздуха
5. Горизонтальные направляющие заслонки
6. Вертикальные направляющие заслонки
7. Панель индикации
8. Приемник сигналов пульта ДУ
9. Пульт дистанционного управления
10. Кнопка аварийного управления

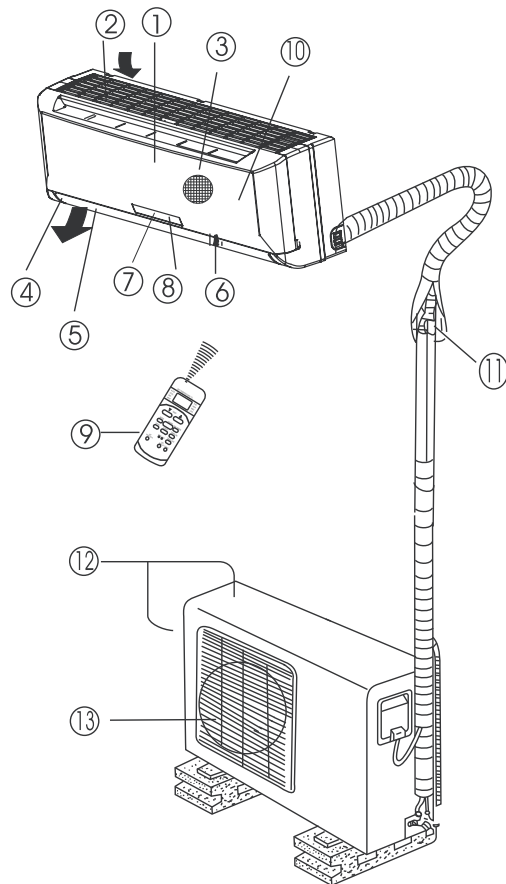

Наружный блок

11. Шланг для отвода конденсата и трубопровода холодильного контура
12. Воздухозаборная решетка (боковая и задняя)
13. Воздуховыпускная решетка

Панель индикации*

1. Индикатор автоматического режима работы
2. Индикатор режима оттаивания (для кондиционеров с режимами Охлаждения и Обогрева)
3. Индикатор температуры
4. Индикатор электропитания
5. Индикатор режима работы по таймеру
6. Приемник сигналов пульта ДУ

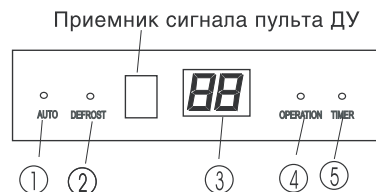

ПРИМЕЧАНИЕ: при срабатывании устройства защиты индикаторы часто мигают (5 раз в секунду).

*В серии MSG индикатор температуры отсутствует. Другие индикаторы расположены справа.

УСЛОВИЯ ЭКСПЛУАТАЦИИ

Режим работы	Охлаждение	Обогрев	Осушение
Воздух в помещении	От 17 до 32 °С	От 0 до 30 °С	От 17 до 32 °С
Наружный воздух	От 18 до 43 °С	От -7 до 24 °С	От 11 до 43 °С

ПРИМЕЧАНИЕ:

1. Если указанные условия эксплуатации не выполняются, то срабатывают устройства защиты, что ведет к нарушению нормальной работы агрегата.
2. Если кондиционер работает в режиме охлаждения при высокой относительной влажности (более 80 %), то на лопатках заслонок может образовываться конденсат и стекать на пол.

УСТРОЙСТВО ЗАЩИТЫ КОМПРЕССОРА

Для защиты компрессора от коротких циклов предусмотрена 3-минутная задержка включения кондиционера после его отключения.

ПЕРЕБОИ ЭЛЕКТРОПИТАНИЯ

- При перебоях электропитания кондиционер полностью отключается. При возобновлении электропитания индикатор рабочего режима (OPERATION) начинает мигать. Чтобы включить кондиционер, нажмите кнопку "ON/OFF" (ВКЛ/ВЫКЛ.) на пульте дистанционного управления.
- Гроза или работающий рядом радиотелефон могут вызвать нарушения нормальной работы кондиционера.

В этом случае отключите и снова включите электропитание, затем нажмите кнопку "ON/OFF" (ВКЛ/ВЫКЛ.) на пульте дистанционного управления.

РЕЖИМ ОБОГРЕВА (только для моделей с функцией теплового насоса)

Предварительный подогрев

Сразу после включения кондиционер не подает нагретый воздух в помещение. Подача нагретого воздуха начинается приблизительно через 5 минут после включения. Это время необходимо для нагрева теплообменника внутреннего блока.

При включении подачи воздуха индикатор "DEFROST" гаснет.

Регулирование расхода нагретого воздуха

После того как фактическая температура воздуха в помещении достигнет заданного значения, происходит автоматическое снижение скорости вентилятора.

Защита от замораживания

Если в режиме обогрева происходит замораживание теплообменника наружного блока, то автоматически включается режим оттаивания (приблизительно на 5-10 минут). Во время цикла оттаивания на панели внутреннего блока горит индикатор "DEFROST", вентиляторы внутреннего и наружного блоков остаются отключенными.

Теплопроизводительность

При работе в режиме обогрева кондиционер переносит тепло, содержащееся в наружном воздухе, в помещение (принцип действия теплового насоса). При понижении температуры наружного воздуха температура на выходе внутреннего блока также снижается.

- Поддерживайте в помещении комфортную температуру воздуха.
- Загрязненный воздушный фильтр снижает эффективность охлаждения и обогрева, поэтому чистите его не реже одного раза в две недели.
- Не открывайте двери и окна слишком часто. Это поможет Вам сохранить холод или тепло в помещении.
- В солнечный день при работе кондиционера в режиме охлаждения закрывайте шторы.
- Пользуйтесь таймером для задания времени включения и отключения кондиционера.

ФУНКЦИИ ПУЛЬТА ДУ

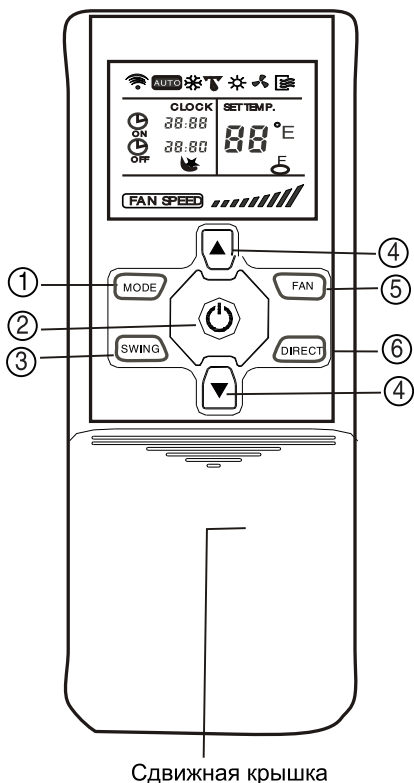

1. Кнопка выбора режима работы (MODE)

Каждое нажатие на эту кнопку изменяет режим работы кондиционера в циклической последовательности АВТОМАТИЧЕСКИЙ (AUTO) - ОХЛАЖДЕНИЕ(COOL) - ОСУШЕНИЕ(DRY) - ОБОГРЕВ(HEAT) - ВЕНТИЛЯЦИЯ(FAN), и снова АВТОМАТИЧЕСКИЙ (AUTO).



2. Кнопка включения/выключения кондиционера (ON/OFF).

Нажать для включения кондиционера, повторное нажатие выключает кондиционер.

3. Кнопка изменения работы жалюзи (SWING).

При нажатии активируется автоматический режим работы жалюзи (покачивание вверх-вниз), при повторном нажатии автоматический режим работы жалюзи выключается.

4. Кнопки изменения заданных значений температуры.

При нажатии на кнопку  значение установленной температуры увеличивается, при нажатии на кнопку  значение установленной температуры уменьшается. Эти же кнопки используются для установки значений таймера, соответственно в большую или меньшую сторону.

5. Кнопка режима вентиляции (FAN).

Используйте эту кнопку для изменения режимов работы вентилятора внутреннего блока, каждое нажатие изменяет режим работы в следующем порядке АВТОМАТИЧЕСКАЯ (AUTO) - НИЗКАЯ(LOW) - СРЕДНЯЯ(MED) - ВЫСОКАЯ(HIGH), и снова АВТОМАТИЧЕСКАЯ (AUTO).

6. Кнопка установки положения жалюзи вручную (DIRECT).

Нажатие на эту кнопку изменяет положение жалюзи. Каждое нажатие изменяет положение жалюзи на 6 угловых градусов. При нажатии на эту кнопку нет отображения символов на дисплее.

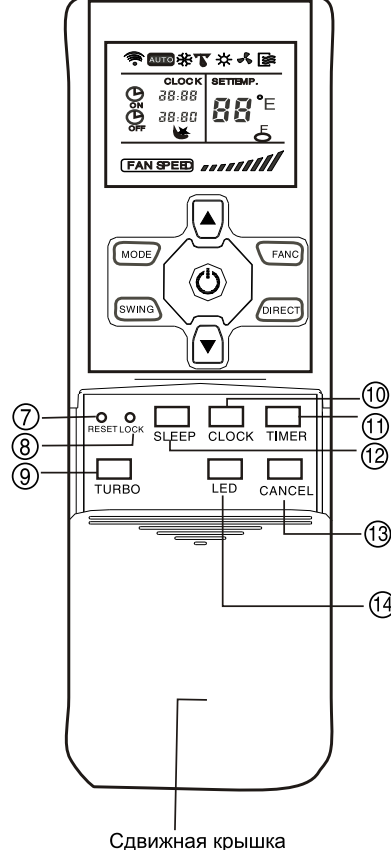

При нажатии на эту кнопку все текущие установленные значения будут сброшены на первоначальные заводские установки.

8. Кнопка блокировки (LOCK).

Данная кнопка служит для блокировки установленных значений на пульте ДУ. Для разблокирования нажмите эту кнопку снова.

9. Кнопка режима максимальной мощности (TURBO).

Используется для включения кондиционера в режим максимальной мощности (данный режим работает только в течении первых 10-ти минут, далее кондиционер переходит в обычный режим). Для выключения режима (ранее 10-ти минут работы) еще раз нажмите кнопку.

10. Кнопка установки часов реального времени (CLOCK).

Данная кнопка используется для установки и коррекции часов реального времени в пульте ДУ.

11. Кнопка таймера (TIMER).

Эта кнопка используется для установки таймера включения (ON), и таймера выключения (OFF).

12. Кнопка режима сна (SLEEP).

Данная кнопка используется для включения и выключения режима сна. Данный режим может быть использован как энергосберегающий. Режим сна работает только в режимах АВТОМАТИЧЕСКИЙ (AUTO) - ОХЛАЖДЕНИЕ(COOL) - ОБОГРЕВ(HEAT). Примечание: при работе в этом режиме не нажимайте другие кнопки, нажатие приведет к отмене данного режима.

13. Кнопка отмены работы с таймером (CANCEL).

Для отмены установленных значений и работы кондиционера с таймером нажмите эту кнопку.

14. Кнопка управления дисплеем кондиционера (LED).

Нажатие на эту кнопку выключает цифровой индикатор внутреннего блока кондиционера, повторное нажатие - включает.

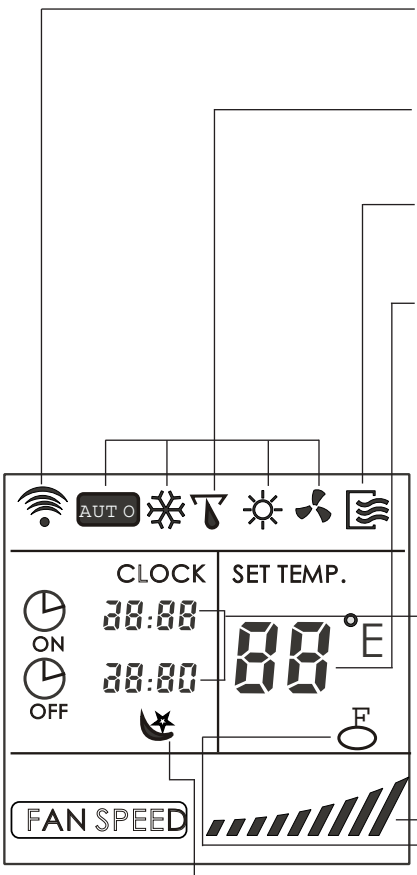
**Пиктограмма передачи команды.**

Данный индикатор появляется, когда пульт ДУ передает команду на внутренний блок кондиционера.

Пиктограммы режимов работы.

Индикатор показывает, в каком режиме работает кондиционер.

Пиктограмма состояния включен/выключен (ON/OFF).

Индикатор показывает, включен или выключен кондиционер с пульта ДУ.

Цифровой индикатор установленной температуры.

Показывает заданную пользователем температуру (во всех режимах кроме ВЕНТИЛЯЦИЯ(FAN)). Значение может быть от 17 до 30°C.

Цифровой индикатор часов или таймера.

Показания часов на дисплее есть только тогда, когда таймеры выключены. Показывает значения от 00:00 до 23:50 в режиме таймера. Когда включена функция авто-таймер (AUTO-ON/OFF) на дисплее индицируются значения таймера включения и выключения, для просмотра текущего времени необходимо нажать кнопку (CLOCK).

Индикатор скорости вентилятора внутреннего блока.

Показывает режим работы вентилятора АВТОМАТИЧЕСКАЯ (AUTO) - НИЗКАЯ - СРЕДНЯЯ - ВЫСОКАЯ. В режимах АВТОМАТИЧЕСКИЙ (AUTO) и ОСУШЕНИЕ(DRY) показывает режим AUTO.

Пиктограмма включения блокировки.

Индицируется при включенном режиме блокировки (LOCK).

Пиктограмма включенного режима сна (SLEEP).

Индицируется при включенном режиме сна (SLEEP).

Примечание: полная индикация на дисплее пульта ДУ указана на рисунке только для примера.

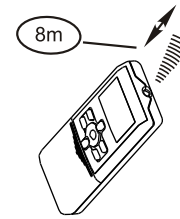
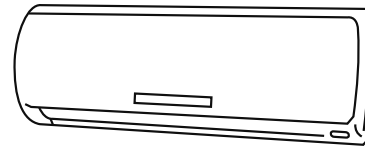
**Расположение пульта ДУ в помещении.**

Располагайте пульт ДУ в прямой видимости от внутреннего блока кондиционера, и на расстоянии не превышающем 8 метров. Это особенно важно при работе с таймером. Если пульт ДУ находится на расстоянии превышающем 8 метров, задержка в передаче сигнала может достигать 15 сек.

⚠ Предупреждение.

Стены, двери, занавесы, предметы мебели, и т.д. загораживающие прямую видимость от пульта ДУ до внутреннего блока кондиционера блокируют работу пульта ДУ. Не допускайте попадания любых жидкостей на пульт ДУ. Не допускайте попадания прямых солнечных лучей на пульт ДУ и панель управления внутреннего блока. Некоторые электрические устройства могут вызывать помехи в работе пульта ДУ.

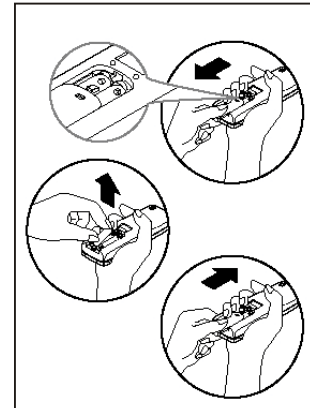
**Замена элементов питания**

В пульте ДУ используются два щелочных элемента питания типа LR03. Сдвиньте нижнюю крышку пульта ДУ, и установите, соблюдая указанную полярность элементы питания. Установите крышку на место. После замены элементов питания установите показания часов пульта ДУ.

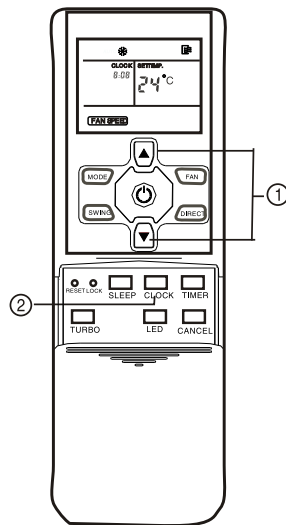

Перед первым запуском кондиционера установите показания часов пульта ДУ. Часовой дисплей на пульте ДУ показывает время и в том случае, если кондиционер выключен.

1. После установки или замены элементов питания в пульте ДУ, индикация часов со значением 0:00, мигает.

2. Кнопкой изменения значений температуры ▲ ▼ установите показания часов пульта ДУ, каждое одиночное нажатие изменяет значение на 1 мин. Показания меняются так быстро, как вы нажимаете кнопку. Если нажать и не отпускать кнопку значения будут изменяться последовательно на 10 минут. Когда вы выставили правильное показание часов нажмите кнопку (CLOCK), или отпустите и не нажимайте кнопки ▲ ▼, показания часов будут установлены.

3. Коррекция установленного времени на пульте ДУ, нажмите кнопку (CLOCK) и удерживайте в нажатом состоянии примерно 3 секунды, индикация часов будет мигать. Установите необходимое время руководствуясь пунктами 1 и 2 главы "Установка часов".

Примечание: перед установкой функции авто-таймер (AUTO-ON/OFF) обязательно установите показания часов. Коррекцию показания часов можно производить при включенной функции авто-таймер (AUTO-ON/OFF).

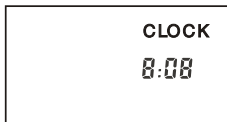

Предупреждение.

Статическое электричество, или электрическое поле могут привести к сбросу показаний часов пульта ДУ.

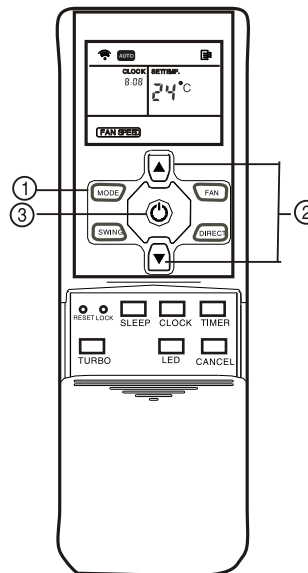

Когда вы устанавливаете автоматический режим работы кондиционера, кондиционер выбирает необходимый режим работы (охлаждение, обогрев или вентиляция) в зависимости от установленной пользователем температуры на пульте ДУ, и температуры в помещении. Если вам необходимо выключить кондиционер нажмите кнопку (ON/OFF).

Включение кондиционера.

Подайте электропитание на кондиционер, индикатор OPERATION на панели индикации внутреннего блока будет мигать.

1. Кнопкой выбора режима работы (MODE) выберите режим AUTO.
2. Кнопкой изменения заданных значений температуры ▲ ▼ выберите необходимую температуру.
3. Кнопкой включения/выключения кондиционера (ON/OFF) включите кондиционер.

Выключение кондиционера.

1. Кнопкой включения/выключения кондиционера (ON/OFF) выключите кондиционер.
2. Если автоматический режим работы кондиционера AUTO не является для вас комфортным, выберите другой подходящий для вас режим работы. В режиме AUTO изменение скорости вращения вентилятора недоступно, скорость устанавливается автоматически.

РАБОТА В РЕЖИМАХ ОХЛАЖДЕНИЯ/ОБОГРЕВА/ВЕНТИЛЯЦИИ

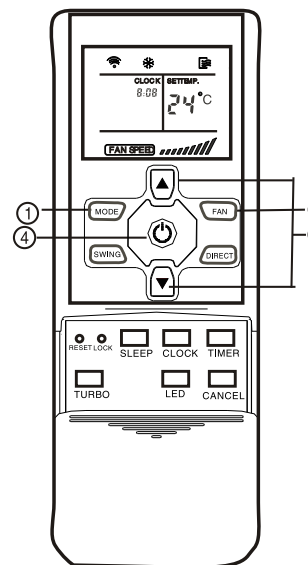

Включение кондиционера.

Подайте электропитание на кондиционер, индикатор OPERATION на панели индикации внутреннего блока будет мигать.

1. Кнопкой выбора режима работы (MODE) выберите режим охлаждения COOL, обогрева HEAT, или вентиляции FAN.
2. Кнопкой изменения заданных значений температуры ▲ ▼ выберите необходимую температуру.
3. Кнопкой режима вентиляции (FAN) установите необходимый режим работы вентилятора внутреннего блока, каждое нажатие изменяет режим работы в следующем порядке АВТОМАТИЧЕСКАЯ (AUTO) - НИЗКАЯ (LOW) - СРЕДНЯЯ (MED) - ВЫСОКАЯ (HIGH)
4. Кнопкой включения/выключения кондиционера (ON/OFF) включите кондиционер.

Выключение кондиционера.

1. Кнопкой включения/выключения кондиционера (ON/OFF) выключите кондиционер.
2. В режиме FAN изменение изменения установки температуры недоступны.

Включение кондиционера.

Подайте электропитание на кондиционер, индикатор OPERATION на панели индикации внутреннего блока будет мигать.

1. Кнопкой выбора режима работы (MODE) выберите режим DRY.
2. Кнопкой изменения заданных значений температуры ▲ ▼ выберите необходимую температуру.
3. Кнопкой включения/выключения кондиционера (ON/OFF) включите кондиционер.

Выключение кондиционера.

1. Кнопкой включения/выключения кондиционера (ON/OFF) выключите кондиционер.
2. В режиме DRY изменение скорости вращения вентилятора недоступно, скорость устанавливается автоматически.

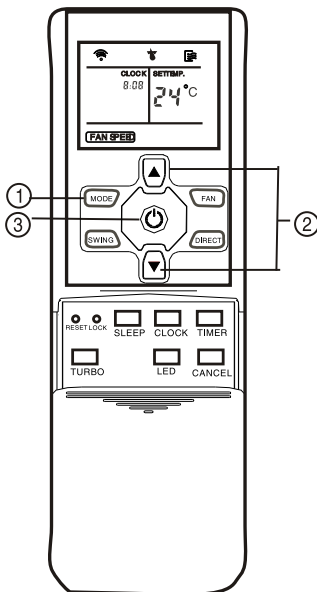
**РАБОТА С ТАЙМЕРОМ**

1. Кнопкой таймер (TIMER) выберите таймер включения или таймер выключения. Выбранный режим будет мигать значением часов на дисплее пульта ДУ.
2. Кнопкой изменения значений температуры ▲ ▼ установите показания таймера, каждое одиночное нажатие изменяет значение на 1 мин. Показания меняются так быстро, как вы нажимаете кнопку. Если нажать и не отпускать кнопку значения будут изменяться последовательно на 10 минут.
3. Когда вы выставили правильное показание таймера нажмите кнопку (CLOCK), или отпустите и не нажимайте кнопки, показания таймера будут установлены.
4. Отмена работы с таймером, нажмите кнопку CANCEL для отмены работы с таймером. Изменение установок таймера производится согласно пунктам 1,2 и 3 главы "Работа с таймером".

Примечание: при работе в режиме таймера пульт ДУ периодически передает сигналы на внутренний блок кондиционера. Необходимо обеспечить положение пульта ДУ исключающее препятствия в передаче сигнала. Время работы по установкам таймера ограничено 24 часами.

Таймер включения

Данная функция используется для включения кондиционера в заданное время, например перед вашим возвращением домой. Внимание: активация функций таймера происходит в течении трех секунд после передачи сигнала с пульта ДУ. Не нажимайте ни каких кнопок в течении трех секунд после передачи команд связанных с работой таймера.

Пример установок таймера:

Необходимо установить время включения кондиционера в 06:00:

1. нажмите кнопку TIMER, индикатор таймера включения на пульте ДУ будет мигать (если установлено время 06:00, это время будет мигать) и через 3 секунды режим таймера будет включен;
2. установка или коррекция необходимого вам времени производится согласно пунктам 1,2,3 и 4 главы "Установка таймера";
3. через 3 секунды новое или установленное время таймера будет активировано.

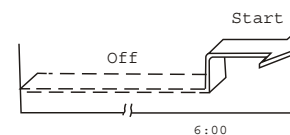
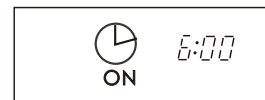
**Таймер выключения**

Данная функция используется для выключения кондиционера в заданное время, например перед вашим возвращением домой.

Внимание: активация функций таймера происходит в течении трех секунд после передачи сигнала с пульта ДУ. Не нажимайте ни каких кнопок в течении трех секунд после передачи команд связанных с работой таймера.

Пример установок таймера:

Необходимо установить время выключения кондиционера в 23:00:

1. нажмите кнопку TIMER, индикатор таймера включения на пульте ДУ будет мигать (если установлено время 23:00, это время будет мигать) и через 3 секунды режим таймера будет включен;
2. установка или коррекция необходимого вам времени производится согласно пунктам 1,2,3 и 4 главы "Установка таймера";
3. через 3 секунды новое или установленное время таймера будет активировано.

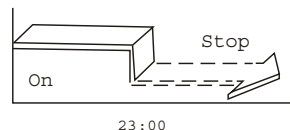
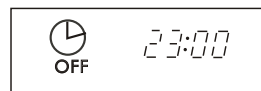

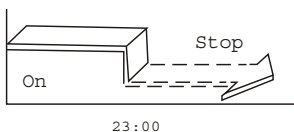
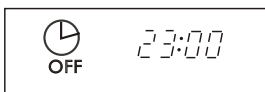
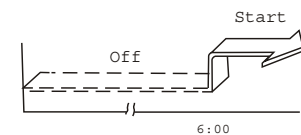
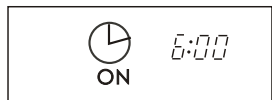

ВЫКЛЮЧЕНИЯ (установки для одновременной работы таймеров включения и выключения)

Таймер выключения - Таймер включения (TIMER OFF - TIMER ON)
Данная функция используется, к примеру, для того, чтобы выключить кондиционер, когда вы ложитесь спать, и включить когда вы проснетесь.

Пример установки: сейчас 20:00 и вы хотите выключить кондиционер в 23:00, и включить его следующим утром в 6:00.

1. Нажмите кнопку TIMER, индикатор таймера выключения TIMER OFF на пульте ДУ будет мигать
2. Установите время 23:00, используя кнопки ▲ ▼, на таймере выключения TIMER OFF.
3. Снова нажмите кнопку TIMER, индикатор таймера включения TIMER ON на пульте ДУ будет мигать.
4. Установите время 6:00, используя кнопки ▲ ▼, на таймере включения TIMER ON.
5. Подождите и через 3 секунды таймера будут активированы.

Таймер включения - Таймер выключения (TIMER ON - TIMER OFF)
Данная функция используется, к примеру, для того, чтобы включить кондиционер, когда вы проснулись, и включить когда вы уходите из дома.

Пример установки: вам необходимо включить кондиционер следующим утром в 6:00 и выключить в 8:00.

1. Нажмите кнопку TIMER, индикатор таймера включения TIMER ON на пульте ДУ будет мигать
2. Установите время 6:00, используя кнопки ▲ ▼, на таймере включения TIMER ON.
3. Снова нажмите кнопку TIMER, индикатор таймера выключения TIMER OFF на пульте ДУ будет мигать.
4. Установите время 8:00, используя кнопки ▲ ▼ на таймере выключения TIMER OFF.
5. Подождите и через 3 секунды таймера будут активированы.

Примечание: перед установкой функции таймеров обязательно установите показания часов. Если вы используете таймеры установки времени производится кратно 10-ти минутам.

⚠ Предупреждение

1. При замене батарей не используйте ранее работавшие элементы питания, или элементы питания разных типов. Это может привести к поломке пульта ДУ.
2. Если вы не используете пульт ДУ несколько недель или более, удалите элементы питания из пульта ДУ.
3. Нормальный срок службы элементов питания в пульте ДУ не превышает 6 месяцев. В случае задержки или затрудненности передачи команд от пульта ДУ замените элементы питания.
4. Всегда следите за тем, чтобы в прямой видимости между пультом ДУ и внутренним блоком кондиционера не было препятствий для нормальной передачи сигнала.
5. Исключите попадания любых жидкостей на пульт ДУ.
6. Защищайте пульт ДУ от действия прямого солнечного света и воздействия высоких температур.
7. Не допускайте попадания прямого солнечного света на панель управления кондиционера, это может вызвать перебои в управлении с пульта ДУ.
8. Исключите воздействие на пульт ДУ электромагнитных полей, это может привести к его некорректной работе.

Аварийное управление применяется, если пульт ДУ утерян или вышел из строя.

1. Откройте лицевую панель и поднимите ее вверх до щелчка.
2. Нажмите кнопку "АВТО", расположенную на внутреннем блоке. Кондиционер начнет работать в АВТОМАТИЧЕСКОМ режиме.
3. Для перехода в режим дистанционного управления нажмите любую кнопку на пульте дистанционного управления.
4. Кнопка "COOL" - ОХЛАЖДЕНИЕ, расположенная на внутреннем блоке, предназначена для тестирования, поэтому не включайте её на длительное время.

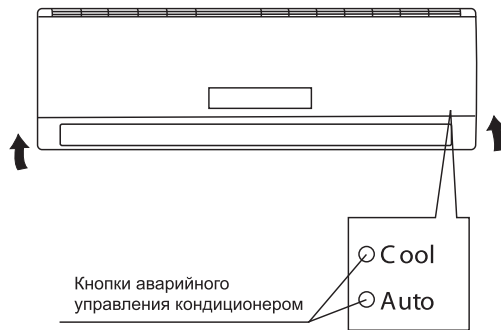

РЕГУЛИРОВАНИЕ НАПРАВЛЕНИЯ ПОТОКА ОБРАБОТАННОГО ВОЗДУХА

Правильно отрегулируйте направление потока обработанного воздуха. В противном случае обработанный воздух будет неравномерно распределяться по объему помещения, создавая дискомфорт.

1. Регулирование направления потока воздуха в горизонтальной плоскости (вправо-влево)
Направление потока воздуха в горизонтальной плоскости задается вручную поворотом вертикальной заслонки вправо или влево.
Когда кондиционер работает, и горизонтальные заслонки находятся в фиксированном положении, отрегулируйте направление потока воздуха, поворачивая вертикальные заслонки с помощью рычага.

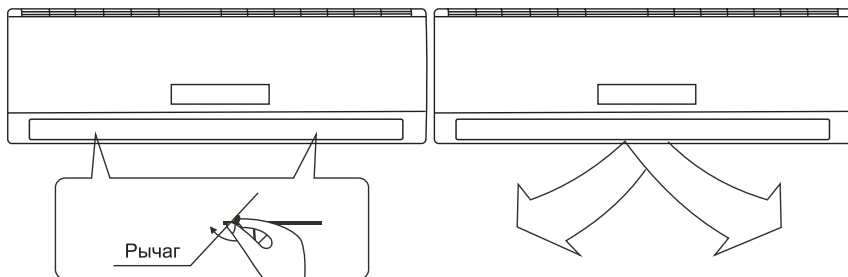

2. Регулирование направления потока воздуха в вертикальной плоскости (вверх-вниз)
Регулирование направления потока воздуха в вертикальной плоскости выполняется поворотом горизонтальных заслонок с пульта дистанционного управления при помощи кнопки "DIRECT".
3. Включение автоматического покачивания заслонки
Для включения автоматического покачивания горизонтальной заслонки нажмите кнопку "SWING". После отключения кондиционера направляющая заслонка автоматически устанавливается в положение "Закртыо". Если кондиционер отключен, то кнопка "SWING" не работает.

⚠ ВНИМАНИЕ!

- При пуске кондиционера горизонтальные заслонки не должны быть слишком сильно повернуты вверх или вниз. В противном случае может снизиться эффективность охлаждения или обогрева.

- При нарушении нормальной работы горизонтальной заслонки отключите кондиционер, выньте вилку из розетки, через несколько минут снова вставьте вилку в розетку и включите кондиционер.
- Во избежание образования конденсата на поверхности вертикальной заслонки и стекания его на пол при продолжительной работе в режимах охлаждения или осушения не направляйте поток воздуха вниз.
- При повторном включении кондиционера горизонтальная заслонка может оставаться неподвижной около 10 с.
- Во время первого включения кондиционера при повороте горизонтальной заслонки может раздаваться шум. Это нормально, не обращайтесь на шум внимания.

ТЕХНИЧЕСКОЕ ОБСЛУЖИВАНИЕ

ЧИСТКА ВНУТРЕННЕГО БЛОКА И ПУЛЬТА ДУ

Прежде чем приступить к чистке, выньте вилку из розетки.

1. Чистку внутреннего блока и пульта ДУ выполняйте сухой мягкой тканью.
2. Если внутренний блок слишком загрязнен, смочите ткань холодной водой.
3. Снимите лицевую панель внутреннего блока, промойте ее водой и вытрите насухо тканью.

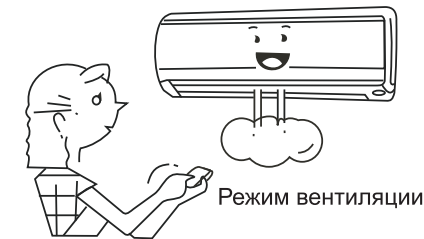
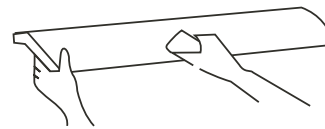

⚠ ВНИМАНИЕ!

- Запрещается чистить пульт ДУ влажной тканью.
- Не пользуйтесь для чистки бензином, растворителями, чистящими порошками или другими химически активными веществами.

ПЕРЕД ДЛИТЕЛЬНЫМ ПЕРЕРЫВОМ В ЭКСПЛУАТАЦИИ КОНДИЦИОНЕРА

1. Включите кондиционер на несколько часов в режиме вентиляции. Это позволит полностью просушить его внутренние полости.
2. Отключите кондиционер и выньте вилку из розетки.
3. Извлеките элементы питания из пульта ДУ.

ЧИСТКА ВОЗДУШНЫХ ФИЛЬТРОВ

Перед тем, как приступить к чистке, выньте вилку из розетки. Загрязнение фильтров приводит к снижению тепло- и холодопроизводительности кондиционера. Поэтому регулярно проводите чистку моющего и дезодорирующего фильтров.

1. Откройте и поднимите лицевую панель до щелчка. Возьмитесь за среднюю часть фильтра и потяните его вниз.
2. Извлеките дезодорирующий фильтр из моющего фильтра.
3. Очистите моющийся фильтр с помощью воды или пылесоса и высушите его.
4. Очистите дезодорирующий фильтр
5. Выньте электростатический фильтр из рамки, как показано на рис. (не эксплуатируйте кондиционер без электростатического фильтра).



⚠ ВНИМАНИЕ!

Во избежание поражения электростатическим током не касайтесь электростатического фильтра в течение 10 мин. после открытия воздухозаборной решетки.

- Промойте фильтр слабым моющим средством или водой и просушите его на солнце в течение двух часов.
- Перед установкой фильтра на место проверьте, не повреждены ли разрядный электрод и рамка.

6. Установите электростатический фильтр в исходное положение.

УГОЛЬНЫЙ ФИЛЬТР / ЭЛЕКТРОСТАТИЧЕСКИЙ ФИЛЬТР

Эти фильтры следует чистить очень осторожно! Поместите фильтр в мыльный раствор на 20 минут, затем прополощите и высушите в течение 3 часов. После 4 - 5 чисток фильтр необходимо заменить.

ПРИМЕЧАНИЕ: набор дополнительных высокоэффективных фильтров (Plasma-фильтр, Bio-фильтр, Витамин С-фильтр, Silver-Ion-фильтр), а также ионизатор вы можете приобрести у местного торгового представителя компании.

МОНТАЖ

⚠ ВНИМАНИЕ!

- Монтаж кондиционера должен быть осуществлен квалифицированным специалистом.
- Убедитесь, что параметры сети электропитания соответствуют электрическим характеристикам, указанным на заводской табличке кондиционера.
- В линии электропитания должен быть установлен автоматический выключатель с заземлением или сетевой выключатель с отключающей способностью, в 1,5 раза превышающей максимальный потребляемый ток агрегата.
- Если вилка кондиционера не соответствует розетке сети электропитания, обратитесь к квалифицированному электрику для замены розетки.
- Не эксплуатируйте кондиционер при поврежденном кабеле электропитания. По вопросу замены поврежденного кабеля обратитесь к квалифицированному специалисту.
- Позаботьтесь, чтобы шум и горячий воздух от наружного блока не мешали соседям.
- При нарушении нормальной работы кондиционера обратитесь в гарантийную мастерскую.
- По вопросу перемещения или демонтажа кондиционера обратитесь в сервисный центр.
- Не загромождайте воздухозаборные и воздуховыпускные отверстия наружного блока, так как это может привести к снижению тепло- или холодопроизводительности.

ПОИСК И УСТРАНЕНИЕ НЕИСПРАВНОСТЕЙ
При возникновении следующих неисправностей отключите кондиционер, отсоедините его от сети электропитания и обратитесь в сервисный центр.

Неисправности	Часто мигают индикаторы (5 раз в секунду). Вы отключили кондиционер и через две-три минуты включили его снова, но индикаторы продолжают мигать.
	Часто перегорает плавкий предохранитель или срабатывает автоматический выключатель.
	Внутрь кондиционера попала вода или посторонние предметы.
	Плохо работает приемник сигналов пульта ДУ или выключатель кондиционера.
	Другие нарушения в работе кондиционера.

Неисправность	Причина	Способ устранения
Кондиционер не работает	Отсутствует электропитание.	Подождите, пока возобновится электропитание.
	Вилка не вставлена в розетку.	Вставьте вилку в розетку.
	Перегорел предохранитель.	Замените предохранитель.
	В пульте ДУ разрядились элементы питания.	Замените элементы питания.
	Кондиционер отключился по таймеру.	Отмените настройку таймера.
Недостаточная холодо- или теплопроизводительность	Задана слишком высокая (в режиме охлаждения) или слишком низкая (в режиме обогрева) температура воздуха в помещении.	Правильно задайте температуру.
	Воздушный фильтр забит пылью.	Очистите воздушный фильтр.
	Посторонние предметы загораживают воздухозаборную или воздуховыпускную решетку наружного блока.	Удалите посторонние предметы.
	Открыты двери или окна.	Закройте двери или окна.
Кондиционер не охлаждает и не обогревает	Посторонние предметы загораживают воздухозаборную или воздуховыпускную решетку наружного блока.	Удалите посторонние предметы и снова включите кондиционер.
	Активизирована трехминутная задержка включения.	Немного подождите.

Если устранить неисправность не удалось, обратитесь в сервисный центр, назовите модель изделия и подробно опишите возникшую неисправность.

⚠ ВНИМАНИЕ!

Во избежание поражения электрическим током не меняйте электропроводку и не проводите ремонт кондиционера самостоятельно.

СРОК ЭКСПЛУАТАЦИИ

Срок эксплуатации прибора составляет 10 лет при условии соблюдения соответствующих правил по установке и эксплуатации.

ПРАВИЛА УТИЛИЗАЦИИ

По истечении срока службы кондиционер должен подвергаться утилизации в соответствии с нормами, правилами и способами, действующими в месте утилизации.

СЕРТИФИКАЦИЯ ПРОДУКЦИИ

Товар сертифицирован на территории России органом по сертификации РОСС RU.0001.11AE25 ОС ПРОДУКЦИИ ООО "ГОСТСервис".

Юридический адрес: 105043, г. Москва, ул. Первомайская, д. 35/18;

Почтовый адрес: 115088, РФ, Москва, ул. Шарикоподшипниковская, д. 11;

Тел.: (495) 646-35-16, факс: 646-35-17, e-mail: info@sertcenter.ru.

Товар соответствует требованиям нормативных документов:

ГОСТ Р МЭК 335-1-94

ГОСТ Р МЭК 60335-2-40-2000

ГОСТ р 51318.14.1-2006 (р.4)

ГОСТ Р 51318.14.2-2006 (разд.5, 7)

ГОСТ Р 51317.3.2-2006 (разд.6, 7)

ГОСТ Р 51317.3.3-99

Номер сертификата: РОСС CN.AE25.B02055

Срок действия: с 23.12.2008 г. по 21.12.2009 г.

Адрес (местонахождение) изготовителя: фирма "GD Midea Refrigeration Equipment Co., LTD." Midea Industrial City, Beijiao, Shunde, Guangdong Province 528311, P.R., Китай.



ГАРАНТИЙНЫЙ ТАЛОН

документ не ограничивает определенные законом права потребителей, но дополняет и уточняет оговоренные законом обязательства, предполагающие соглашение сторон либо договор.

Поздравляем Вас с приобретением техники отличного качества!

Внимательно ознакомьтесь с гарантийным талоном и проследите, чтобы он был правильно заполнен и имел штамп Продавца. При отсутствии штампа и даты продажи (либо кассового чека с датой продажи) гарантийный срок изделия исчисляется со дня его изготовления.

Тщательно проверьте внешний вид изделия и его комплектность, все претензии по внешнему виду и комплектности изделия предъявляйте Продавцу при покупке изделия.

По всем вопросам, связанным с техобслуживанием изделия, обращайтесь в уполномоченные сервисные центры. Гарантийное обслуживание купленного Вами кондиционера осуществляется через Продавца.

Дополнительную информацию об этом и других изделиях Вы можете получить у Продавца или по нашей информационной линии в Москве:

(495) 777-19-46

E-mail: service@midea.ru

Адрес для писем: 125493, г. Москва, а/я 310

Адрес в Интернет: www.midea.ru

Авторизованный сервис-центр в Вашем регионе:

Изделие
Город АСЦ
Адрес Телефон

МОДЕЛЬ	СЕРИЙНЫЙ НОМЕР		
ДАТА ПОКУПКИ			

ИЗЫМАЕТСЯ МАСТЕРОМ ПРИ ОБСЛУЖИВАНИИ ТАЛОН НА ГАРАНТИЙНОЕ ОБСЛУЖИВАНИЕ	ИЗЫМАЕТСЯ МАСТЕРОМ ПРИ ОБСЛУЖИВАНИИ ТАЛОН НА ГАРАНТИЙНОЕ ОБСЛУЖИВАНИЕ
Модель	Модель
Серийный номер	Серийный номер
Дата покупки	Дата покупки
Штамп продавца	Штамп продавца

клиенту или сборке) рекомендуется обращаться в наши сервисные центры. Вы можете воспользоваться услугами любых других квалифицированных специалистов, однако Продавец, Уполномоченная изготовителем организация, Импортёр, Изготовитель не несут ответственности за недостатки изделия, возникшие из-за его неправильной установки (подключения).

В конструкцию, комплектацию или технологию изготовления изделия, с целью улучшения его технических характеристик, могут быть внесены изменения. Такие изменения вносятся в изделие без предварительного уведомления Покупателя и не влекут обязанности по изменению/улучшению ранее выпущенных изделий. Убедительно просим Вас во избежание недоразумений до установки/эксплуатации изделия внимательно изучить его инструкцию по эксплуатации. Запрещается вносить в Гарантийный талон какие-либо изменения, а также стирать или переписывать какие-либо указанные в нем данные. Настоящая гарантия имеет силу, если Гарантийный талон правильно/четко заполнен и в нем указаны: наименование и модель изделия, его серийные номера, дата продажи, а также имеется подпись уполномоченного лица и штамп Продавца.

Срок службы изделия составляет 10 лет.

Гарантийный срок на изделие составляет 24 (двадцать четыре) месяца.

Настоящая гарантия распространяется на производственный или конструкционный дефект изделия.

Выполнение уполномоченным сервисным центром ремонтных работ и замена дефектных деталей изделия производится в сервисном центре или у Покупателя (по усмотрению сервисного центра). Гарантийный ремонт изделия выполняется в срок не более 45 рабочих дней. Указанный выше гарантийный срок распространяется только на изделия, которые используются в бытовых, семейных или домашних целях, не связанных с предпринимательской деятельностью. В случае использования изделия в предпринимательской деятельности, его гарантийный срок составляет 3 (три) месяца. Гарантийный срок на комплектующие изделия (детали которые могут быть сняты с изделия без применения каких-либо инструментов, т. е. ящики, полки, решётки, корзины, насадки, шётки, трубки, шланги и др. подобные комплектующие) составляет три месяца. Гарантийный срок на новые комплектующие изделия, установленные на изделие при гарантийном или платном ремонте, либо приобретенные отдельно от изделия, составляет три месяца со дня выдачи Покупателем изделия по окончании ремонта, либо продажи послеплатному эл. комплектующих. Настоящая гарантия действительна только на территории РФ на изделия, купленные на территории РФ. Настоящая гарантия не дает права на возмещение и покрытие ущерба, произошедшего в результате переделки или регулировки изделия, без предварительного письменного согласия изготовителя, с целью приведения его в соответствие с национальными или местными техническими стандартами и нормами безопасности, действующими в любой другой стране, кроме РФ, в которой это изделие было первоначально продано.

НАСТОЯЩАЯ ГАРАНТИЯ НЕ РАСПРОСТРАНЯЕТСЯ НА:

- периодическое обслуживание и сервисное обслуживание изделия (чистку, замену фильтров или устройств выполняющих функции фильтров);
- любые адаптации и изменения изделия, в т.ч. с целью усовершенствования и расширения обычной сферы его применения, которая указана в Инструкции по эксплуатации изделия, без предварительного письменного согласия изготовителя.

НАСТОЯЩАЯ ГАРАНТИЯ ТАКЖЕ НЕ ПРЕДОСТАВЛЯЕТСЯ В СЛУЧАЯХ:

- если будет полностью/частично изменен, стерт, удален или будет неразборчив серийный номер изделия;
- использования изделия не по его прямому назначению, не в соответствии с его Инструкцией по эксплуатации, в том числе, эксплуатации изделия с перегрузкой или совместно со вспомогательным оборудованием, не рекомендуемым Продавцом, уполномоченной изготовителем организацией, импортёром, изготовителем;
- наличия на изделии механических повреждений (сколов, трещин и т. д.), воздействия на изделие чрезмерной силы, химической агрессивных веществ, высоких температур, повышенной влажности/запыленности, конденсированных паров, если что-либо из перечисленного стало причиной неисправности изделия;
- ремонта/насадки/инсталляции/адаптации/пуска изделия в эксплуатацию не уполномоченными на то организациями/лицами; стихийных бедствий (пожар, наводнение и т. д.) и других причин находящихся вне контроля Продавца, уполномоченной изготовителем организации, импортёра, изготовителя и Покупателя, которые причинили вред изделию;
- неправильного подключения изделия к электрической или водопроводной сети, а также неисправностей (не соответствие рабочих параметров) электрической или водопроводной сети и прочих внешних сетей;
- дефектов, возникших вследствие попадания внутрь изделия посторонних предметов, жидкостей (не предусмотренных инструкцией по эксплуатации), насекомых и продуктов их жизнедеятельности и т. д.;
- неправильного хранения изделия;

Ф.И.О. покупателя
.....
Адрес
.....
Телефон
Код отказа
Дата ремонта
Сервис-центр
Мастер

лей, а также стеклянных/фарфоровых/матерчатых и перемещаемых вручную деталей и других дополнительных быстроизнашивающихся/сменных деталей, которые имеют собственный ограниченный период работоспособности, в связи с их естественным износом, или если такая замена предусмотрена конструкцией и не связана с разборкой изделия;

- дефектов системы, в которой изделие использовалось как элемент этой системы;
- дефектов, возникших вследствие невыполнения Покупателем указанной ниже Памятки по уходу за кондиционером.

Особые условия эксплуатации кондиционеров. Настоящая гарантия не предоставляется когда по требованию/желанию Покупателя в нарушение действующих в РФ требований СНиПов, стандартов и иной технической документации: был неправильно подобран и куплен кондиционер(ы) для конкретного помещения; были неправильно смонтирован(ы) (установлен(ы) блок(и) купленного Покупателем кондиционера).

Также обращаем внимание Покупателя на то, что в соответствии с Жилищным Кодексом РФ Покупатель обязан согласовать монтаж купленного кондиционер(ов) с эксплуатирующей организацией и компетентными органами исполнительной власти субъекта Российской Федерации. Продавец, Уполномоченная изготовителем организация, Импортёр, Изготовитель снимают с себя всякую ответственность за любые неблагоприятные последствия, связанные с использованием купленного кондиционер(ов) без утвержденного плана монтажа и разрешения вышеуказанных организаций.

Памятка по уходу за кондиционером:

1. Не реже одного раза в 2 недели, а при необходимости и чаще, прочищайте воздушные фильтры во внутреннем блоке (см. инструкцию по эксплуатации). Защитные свойства этих фильтров основаны на электростатическом эффекте, поэтому даже при незначительном загрязнении фильтр перестает выполнять свои функции.
2. Минимум один раз в год очистите теплообменник внутреннего блока. Для этого необходимо: открыть переднюю решетку, снять воздушные фильтры, используя пылесос или кисть с длинным ворсом, осторожно прочистить ребра теплообменника (убедитесь, что смятые ребра уменьшают эффективность работы кондиционера). При выполнении этой операции будьте внимательны и не повредите себе руки об острые края ребер!
3. Раз в год (лучше весной), при необходимости, следует вычистить теплообменник наружного блока и проверить работу кондиционера на всех режимах. Это обеспечит надежную работу Вашего кондиционера.
4. Необходимо учесть, что эксплуатация кондиционера в зимних условиях имеет ряд особенностей. Во-первых, при крайне низких температурах: от -10°C и ниже для кондиционеров не инверторного типа и от -15°C и ниже для кондиционеров инверторного типа, рекомендуется использовать кондиционер только в режиме вентиляции. Запуск кондиционера для работы в режимах охлаждения или обогрева может привести к сбою в работе кондиционера и поломке компрессора. Во-вторых, если на улице отрицательная температура, а конденсат (вода из внутреннего блока) выводится на улицу, то возможно замерзание дренажной трубки и вода, не имея выхода, будет протекать из внутреннего блока в помещение.

Покупатель-потребитель предупрежден о том, что в соответствии с п. 11 "Перечня неподлежащих возврату или обмену на аналогичный товар другого размера, формы, габарита, фасона, расцветки или комплектации" Пост. Правительства РФ от 19.01.1998. № 55 он не вправе требовать обмена купленного изделия в порядке ст. 25 Закона "О защите прав потребителей" и ст. 502 ГК РФ. Подробная информация о сервисных центрах, уполномоченных осуществлять ремонт и техническое обслуживание изделия, прилагается отдельным списком.

С момента подписания Покупателем Гарантийного талона считается, что:

- Вся необходимая информация о купленном изделии и его потребительских свойствах представлена Покупателю в полном объеме, в соответствии со ст. 10 Закона "О защите прав потребителей";
- Покупатель получил Инструкцию по эксплуатации купленного изделия на русском языке и
- Покупатель ознакомлен и согласен с условиями гарантийного обслуживания/особенностями эксплуатации купленного изделия;
- Покупатель ознакомился с Памяткой по уходу за кондиционером и обязуется выполнять указанные в ней правила;
- Покупатель претензий к внешнему виду /комплектности/ купленного изделия не имеет.

если изделие проверялось в присутствии Покупателя написанием "Работе"

Подпись Покупателя:

Дата:

Ф.И.О. покупателя
.....
Адрес
.....
Телефон
Код отказа
Дата ремонта
Сервис-центр
Мастер