

Бытовой Кондиционер Воздуха (Двухмодульная настенная модель) РУКОВОДСТВО ПОЛЬЗОВАТЕЛЯ

РУССКИЙ ЯЗЫК

Прежде, чем пользоваться кондиционером воздуха, изучите, пожалуйста, данное руководство и сохраните его.



BE01

**Установка кондиционера должна быть согласована с коммунальной службой, обеспечивающей подачу электроэнергии.
(EN 61000-2, EN 61000-3 Norm.)**

СОДЕРЖАНИЕ

Меры предосторожности	3
Перед рабочим режимом	8
Введение	9
Электробезопасность	10
Инструкции по эксплуатации	12
Дополнительные характеристики Техническое обслуживание	26



РЕГИСТРАЦИОННАЯ ИНФОРМАЦИЯ

Запишите номер модели и серийный номер:

Модель номер

Серийный номер

Номера указаны на марке изделия сбоку каждого устройства.

Компания–продавец

Дата покупки

- Прикрепите чек к странице – он может понадобиться в случае необходимости подтверждения даты покупки или в гарантийных целях.



ПРОЧИТЕ ДАННОЕ РУКОВОДСТВО

В данном руководстве вы найдете много полезных рекомендаций по правильному использованию и обслуживанию вашего кондиционера.

Даже незначительные профилактические меры с вашей стороны могут значительно сэкономить время и затраты по обслуживанию вашего кондиционера.

Вы найдете решения часто встречающихся проблем в таблице рекомендаций по выявлению и устранению неисправностей.

Если вы обратитесь к таблице рекомендаций по выявлению и устранению неисправностей, возможно, вам не понадобится обращаться в центр технического обслуживания.



МЕРЫ ПРЕДОСТОРОЖНОСТИ

- В случае необходимости ремонта или технического обслуживания данного изделия обращайтесь к специалистам по техническому обслуживанию.
- Для установки данного изделия пригласите специалистов по сборке.
- Кондиционер воздуха не предназначен для использования маленькими детьми или инвалидами.
- Не допускайте, чтобы дети играли с кондиционером.
- В случае необходимости замены шнура питания замена должна производиться только сертифицированным персоналом с использованием только оригинальных запчастей.
- Установка должна выполняться в соответствии с правилами по установке электрооборудования, действующими в данной стране, только квалифицированным и сертифицированным персоналом.

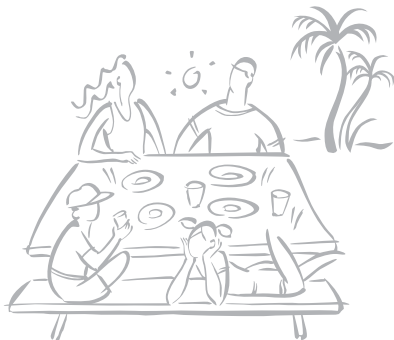

Техника безопасности

Для предотвращения ущерба здоровью пользователя или других людей а также порчи собственности, обязательно следуйте приведенным ниже указаниям.

- Сбои в работе, вызванные нарушением инструкций, приведут к ущербу для здоровья или собственности, серьезность которого классифицируется следующими указателями:

⚠ ВНИМАНИЕ Этот знак указывает на возможность серьезной травмы и опасность для жизни

⚠ ОСТОРОЖНО Этот знак указывает на возможность поломки прибора.

- Данными символами обозначается следующее.

	Запрещается
	Только так

⚠ ВНИМАНИЕ

■ УСТАНОВКА

Обязательно заземлите кондиционер.

- Несоблюдение этой рекомендации может привести к поражению электричеством.

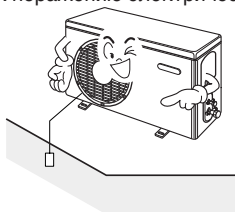

Запрещается использование поврежденного сетевого шнура, вилки или плохо закрепленной розетки.

- Несоблюдение этой инструкции может привести к пожару или поражению электричеством.

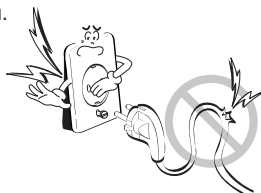

Для установки кондиционера обязательно свяжитесь с сервис центром или профессиональной фирмой-установщиком.

- Несоблюдение этой инструкции может привести к пожару, поражению электричеством или травме.

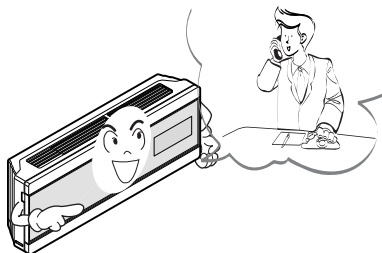

Надежно закрепите крышку электрического отсека внутреннего модуля и сервисную панель наружного модуля.

- Ненадежное крепление крышки электрического отсека внутреннего модуля или сервисной панели наружного модуля может привести к пожару или поражению электричеством при попадании пыли, воды и т.п.

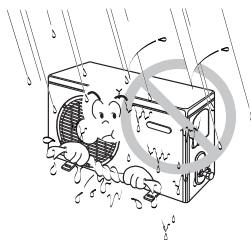

Установите выключатель, предотвращающий утечку воздуха и отдельный распределительный щит.

- Отсутствие выключателя может привести к поражению электричеством или пожару.

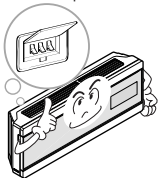

Не держите рядом с кондиционером горючие жидкости или воспламеняющиеся вещества.

- Это может привести к возгоранию либо поломке кондиционера.

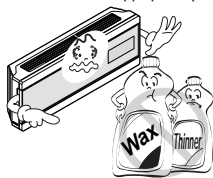

Время от времени проверяйте состояние установочной рамы наружного модуля чтобы убедиться, что за время службы с ней ничего не произошло.

- Иначе есть риск травмы или несчастного случая.

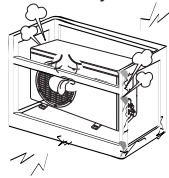

Не разбирайте кондиционер и не пытайтесь его отремонтировать.

- Это может привести к пожару или поражению электричеством.

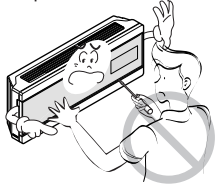

Не устанавливайте кондиционер там, где есть риск его падения.

- Несоблюдение этой рекомендации может привести к травме.

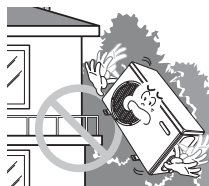

Распаковывайте и устанавливайте кондиционер, соблюдая осторожность.

- Острые края могут привести к травме.



■ Работа

Не подключайте кондиционер к розетке, к которой уже подключены другие приборы.

- Это может привести к поражению электричеством или пожару, вызванному перегревом.

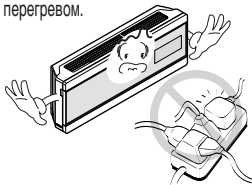

Не используйте поврежденный сетевой шнур.

- Несоблюдение этой инструкции может привести к пожару или поражению электричеством.

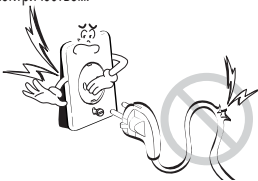

Не отделяйте сетевой шнур от кондиционера и не удлинняйте его.

- Несоблюдение этой инструкции может привести к пожару или поражению электричеством.



Следите за тем, чтобы за сетевой шнур не дергали во время работы.

- Несоблюдение этой инструкции может привести к пожару или поражению электричеством.



При появлении посторонних звуков, запаха или дыма немедленно отключите кондиционер от розетки.

- Несоблюдение этой инструкции может привести к пожару или поражению электричеством.



Берегите кондиционер от открытого огня.

- Несоблюдение этой рекомендации может привести к пожару.

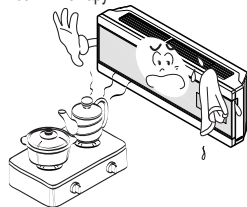

При необходимости вынуть вилку кондиционера из розетки берите вилку за корпус и не трогайте ее мокрыми руками.

- Несоблюдение этой инструкции может привести к пожару или поражению электричеством.



Не располагайте сетевой шнур вблизи от нагревательных кондиционеров.

- Несоблюдение этой инструкции может привести к пожару и поражению электричеством.

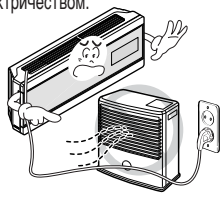

Не снимайте решетку входного отверстия внутреннего/наружного модулей во время работы кондиционера.

- Несоблюдение этой рекомендации может привести к поражению электричеством и поломке прибора.

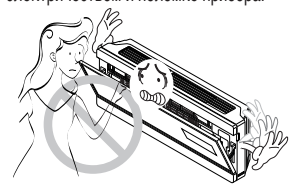

Не допускайте попадания воды на внутренние части кондиционера.

- Вода может повредить кондиционер или привести к поражению электричеством.

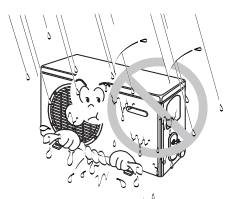

При отключении кондиционера от сети аккуратно беритесь за вилку.

- Неосторожное обращение может привести к поражению электричеством.

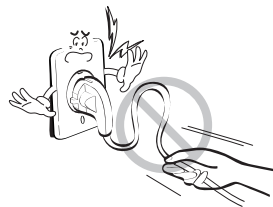

Ни в коем случае не касайтесь металлических частей кондиционера при замене фильтра.

- Их острые кромки могут стать причиной серьезной травмы.

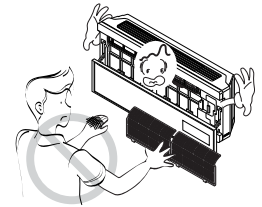

При одновременном использовании кондиционера и, например, плиты обеспечьте хорошую вентиляцию.

- Несоблюдение этой рекомендации может привести к нехватке кислорода.

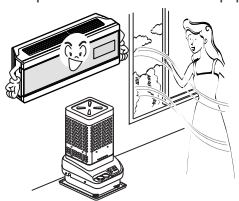

Перед чисткой кондиционера убедитесь, кнопка сеть и предохранитель выключены.

- Несоблюдение этой рекомендации может привести к поражению электричеством.

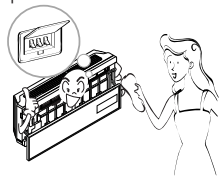

Отключайте питание кондиционера, если он не используется длительное время.

- Иначе может произойти возгорание либо поломка кондиционера.

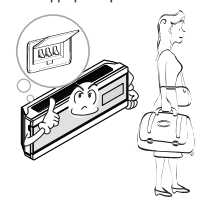

Не вставляйте на внутренний или внешний модули и ничего на них не кладите.

Модуль может упасть и стать причиной травмы.



Не ставьте на сетевой шнур тяжелые предметы.

Несоблюдение этой инструкции может привести к пожару или поражению электричеством.

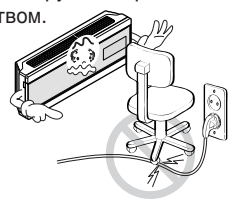

Если кондиционер был погружен в воду, обязательно свяжитесь с сервис центром.

- Несоблюдение этой инструкции может привести к пожару или поражению электричеством.



Следите за тем, чтобы дети не вставали на наружный модуль.

- Упав, ребенок может получить серьезную травму.

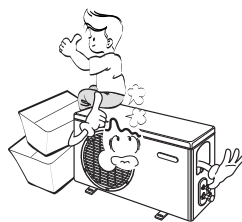

⚠ ОСТОРОЖНО

■ УСТАНОВКА

Обеспечьте надежный слив, подключив дренажную трубку.

- Иначе может произойти протечка воды.

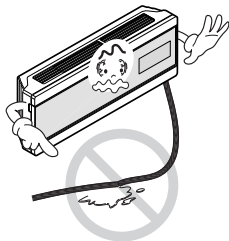

При установке кондиционера позаботьтесь о том, чтобы шум или теплый воздух из внешнего модуля не причинял вреда соседям.

- Иначе может возникнуть конфликт с соседями.

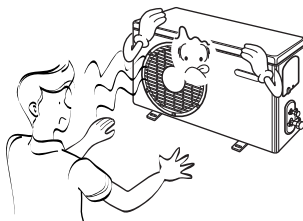

Обязательно проверяйте кондиционер на предмет утечки хладагента после установки или ремонта.

- Несоблюдение этой рекомендации может привести к поломке кондиционера.

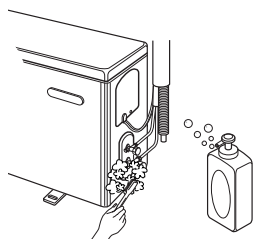

Устанавливайте кондиционер строго горизонтально, пользуясь уровнем.

- Несоблюдение этой инструкции может привести к посторонней вибрации или протечке воды.

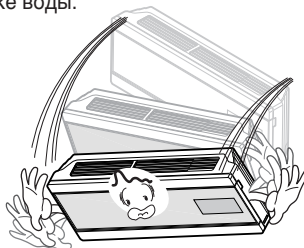

■ Работа

Избегайте излишнего охлаждения и время от времени проветривайте помещение.

- Несоблюдение этой рекомендации может причинить вред вашему здоровью.

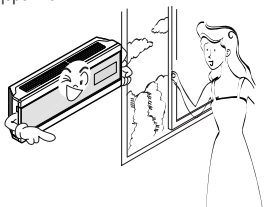

При мытье используйте мягкую ткань. Не используйте полироли, растворители или сильнодействующие моющие средства.

- Несоблюдение этой рекомендации может привести к повреждению покрытия кондиционера, изменению цвета или образованию царапин.

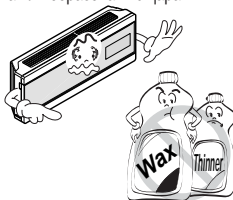

В случае утечки газа перед тем, как включать кондиционер, откройте окна чтобы проветрить помещение.

- Несоблюдение этой рекомендации может привести к взрыву и последующему пожару.

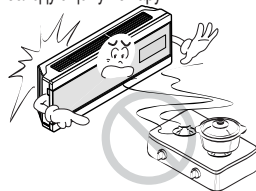

Не используйте кондиционер в качестве спецоборудования для сохранения животных, растений, прецизионных приборов или произведений искусства.

- Несоблюдение этой рекомендации может порче вашего имущества.

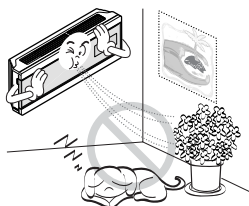

Не заслоняйте посторонними предметами входное и выходное отверстия для воздуха.

- Несоблюдение этой рекомендации может привести к порче кондиционера или несчастному случаю.

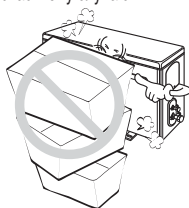

Всегда надёжно устанавливайте фильтр. Фильтр следует очищать каждые две недели.

- Работа кондиционера без фильтра может привести к поломке.

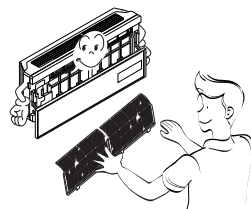

Не просовывайте руки или палки сквозь решетку воздухозаборника или решетку выходного отверстия.

- Несоблюдение этой рекомендации может привести к травме.

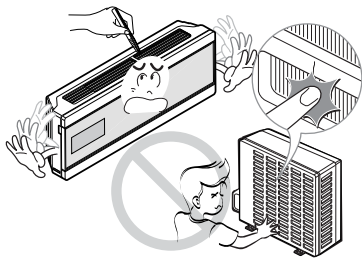

Не пейте воду, которая сливается из кондиционера.

- Это может привести к болям в желудке.

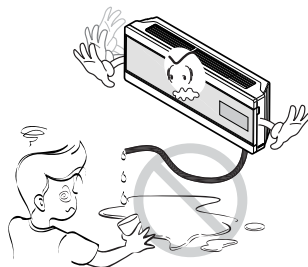

Перед началом эксплуатации

Подготовка изделия к эксплуатации

1. Для установки данного изделия пригласите специалистов по сборке.
2. Убедитесь, что штепсель шнура питания правильно подключен.
3. Не подключайте кондиционер к сети вместе с другими приборами.
4. Не используйте удлинитель.
5. Не включайте и не выключайте кондиционер путем подсоединения и отсоединения шнура питания.
6. В случае повреждения шнура/штепселя заменяйте их только оригинальными запчастями.

Использование

1. Нахождение в зоне прямого воздушного потока в течение продолжительного времени может оказать неблагоприятное воздействие на состояние здоровья.
Люди, животные и растения не должны подвергаться воздействию прямого воздушного потока в течение продолжительного периода времени.
2. Из-за возможного недостатка кислорода помещение должно проветриваться, если кондиционер используется в помещении вместе с кухонной плитой или другими нагревательными приборами.
3. Не используйте кондиционер в каких-либо целях, не указанных в данном руководстве (например, для сохранения пищи, растений и предметов искусства). Это может пагубно сказаться на данных объектах.

Чистка и техническое обслуживание

1. Не трогайте металлические части изделия при извлечении фильтра. Контакт с острыми металлическими краями может вызвать травмы.
2. Не используйте воду при чистке внутренней части кондиционера. Воздействие воды может повредить изоляцию и вызвать возможный удар током.
3. При чистке изделия убедитесь, что прибор отключен от сети. Скорость вращения вентилятора во время работы очень большая. Нечаянное включение кондиционера во время чистки его внутренних деталей травмоопасно.

Обслуживание

В случае необходимости ремонта и обслуживания обращайтесь в фирменный центр технического обслуживания.

Введение

Символы, используемые в руководстве



Предупреждение о риске удара электротоком.



Предупреждение об опасных факторах, которые могут вызвать повреждения кондиционера.

ПРИМЕЧАНИЯ

Обозначает особые замечания.

Возможности



ВНИМАНИЕ: Работы по установке следует выполнять с соблюдением местных правил подключения электроустановок. Этот перечень поможет вам сориентироваться в основных элементах кондиционера.

Внутренняя поверхность

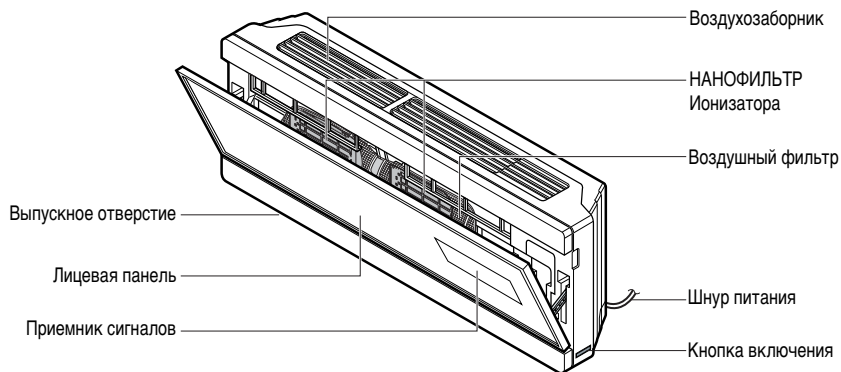

Наружная поверхность

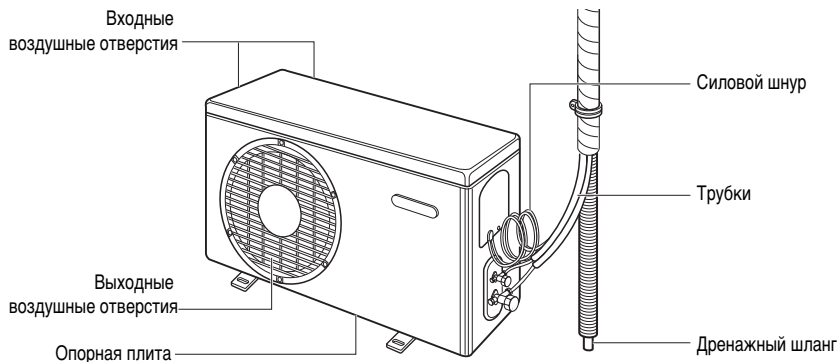

Электробезопасность



ВНИМАНИЕ: Кондиционер следует заземлить

Для уменьшения риска поражения электричеством всегда вставляйте вилку в заземленную розетку.



ВНИМАНИЕ: Не отрезайте провод заземления и не удаляйте штырь заземления из вилки.



ВНИМАНИЕ: Подключение провода заземления к винту, крепящему корпус розетки не обеспечивает заземления, если только винт не металлический, не изолирован, а сама розетка не заземлена.



ВНИМАНИЕ: Если вы сомневаетесь в надежности заземления кондиционера воздуха, позаботьтесь о том, чтобы розетку и электропроводку проверил квалифицированный электрик.

Временное использование адаптера

Мы крайне не рекомендуем использовать адаптер, так как это может представлять потенциальную опасность. При временном подключении используйте только адаптеры из UL-списка, которые можно приобрести в большинстве хозяйственных магазинов. Убедитесь, что широкий штырь адаптера вставлен в соответствующую прорезь розетки, обеспечивая правильное положение вилки.

Чтобы вынуть сетевой шнур из адаптера, одной рукой возьмитесь за вилку, а второй придерживайте адаптер чтобы не повредить контакт заземления. Старайтесь реже вынимать вилку так как это ведет к повреждению контакта заземления с течением времени.



ВНИМАНИЕ: Никогда не используйте кондиционер с неисправным адаптером.

Временное использование удлинителя

Мы крайне не рекомендуем использовать удлинитель, так как это может представлять потенциальную опасность. При временном подключении используйте только адаптеры из CSA-сертифицированные трехпроводные удлинители с заземлением из UL-списка с номинальными параметрами 15A, 125V.

Инструкции по эксплуатации

Пульт дистанционного управления

1. Снимите крышку, прикрывающую батарейки, оттянув её в направлении, указанном стрелкой.
2. Вставьте новые батарейки. Следите за полярностью.
3. Закройте крышку.

ПРИМЕЧАНИЯ В пульте используются две батарейки типа AAA (1.5 вольт). Не пользуйтесь аккумуляторами.

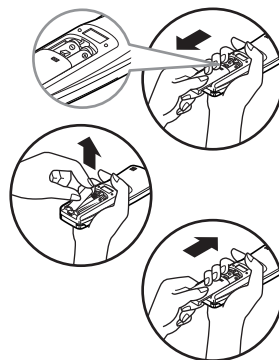

Хранение и использование пульта дистанционного управления

- Пульт дистанционного управления можно хранить прикреплённым к стене.

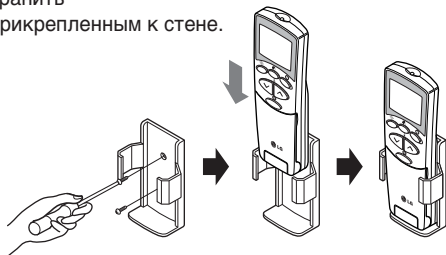



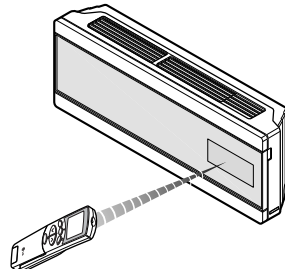

- Для дистанционного управления бытовым кондиционером воздуха направьте пульт на приёмник сигнала.



Приёмник сигнала

Принимает сигналы дистанционного пульта. (Приём сигнала подтверждается двумя короткими или одним долгим сигналом.)

Световые индикаторы.

- | | | |
|---|-------------------------|--|
|  | Вкл/Выкл | : Загорается при включении прибора. |
|  | Ночной режим | : Загорается при установке ночного автоматического режима. |
|  | Таймер | : Загорается при использовании таймера. |
|  | Размораживание | : Загорается в режимах размораживания и запуска после прогрева (только для реверсивной модели кондиционера). |
|  | РАБОТА НАРУЖНОГО МОДУЛЯ | : Загорается при работе наружного модуля (только для охлаждающей модели). |

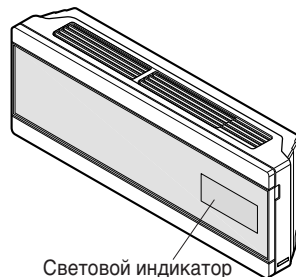

- PLASMA** Ионизатор : Эта функция работает в динамическом режиме при помощи системы мультитручей.

Режим дистанционного управления

Пульт дистанционного управления передает сигналы кондиционеру.

Controls

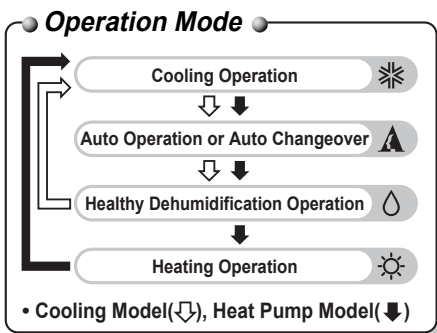
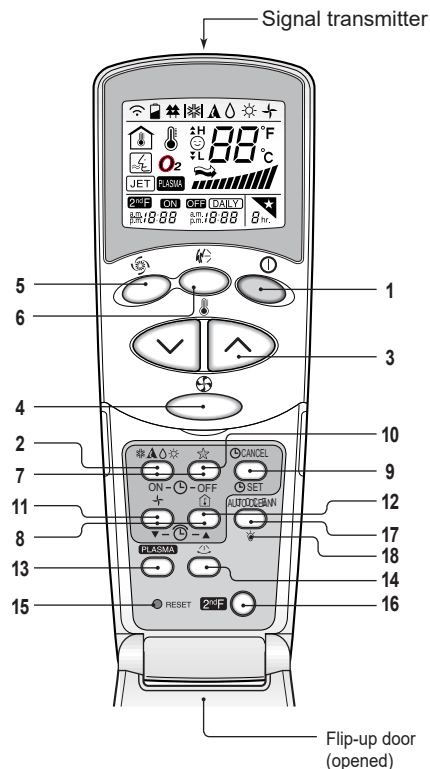

1. КНОПКА ВКЛ/ВЫКЛ

При нажатии этой кнопки прибор включается, при повторном нажатии выключается.



2. КНОПКА ВЫБОРА РЕЖИМА РАБОТЫ

Используется для выбора режима работы.



3. КНОПКА УСТАНОВКИ ТЕМПЕРАТУРЫ В ПОМЕЩЕНИИ

Используется для установки желаемой температуры.



4. КНОПКА ВЫБОРА СКОРОСТИ ВРАЩЕНИЯ ВНУТРЕННЕГО ВЕНТИЛЯТОРА

Используется для выбора одного из четырех режимов работы внутреннего вентилятора – низкая скорость вращения, средняя, высокая и CHAOS.



5. КНОПКА СКОРОСТНОГО ОХЛАЖДЕНИЯ (JET COOL)

Используется для начала либо остановки скоростного охлаждения (скоростное охлаждение отличается от обычного сверхвысокой скоростью вращения вентилятора).



6. КНОПКА РЕЖИМА СЛУЧАЙНОГО ЧЕРЕДОВАНИЯ НАПРАВЛЕНИЯ ПОТОКА — “ХАОС”(CHAOS SWING)

Используется для начала/остановки раскачивания направляющих пластин и установки нужного (вверх или вниз) направления воздушного потока.



7. КНОПКИ ТАЙМЕРА ВКЛЮЧЕНИЯ И ВЫКЛЮЧЕНИЯ (ON И OFF)

Используются для установки времени включения и выключения прибора.(См.стр.22)

8. КНОПКИ УСТАНОВКИ ВРЕМЕНИ

Используются для установки часов.(См.стр.22)

9. КНОПКИ УСТАНОВКИ И СБРОСА ТАЙМЕРА (SET И CANCEL)

Используются для установки на таймере нужного времени и для выключения таймера.(См.стр.22)

10. КНОПКА НОЧНОГО АВТОМАТИЧЕСКОГО РЕЖИМА

Используется для установки ночного автоматического режима.(См.стр.22)

11. КНОПКА РЕЖИМА ВЕНТИЛЯЦИИ

Используется для вентиляции помещения без охлаждения или нагрева воздуха (включает/выключает внутренний вентилятор). (См.стр.23)

12. КНОПКА ПРОВЕРКИ ТЕМПЕРАТУРЫ В ПОМЕЩЕНИИ

используется для поддержания стабильной температуры в помещении.

13. ИОНИЗАЦИЯ(дополнительно)

Используется для выключения и включения режима ионизации воздуха.(См.стр.20)

14. КНОПКА РЕГУЛИРОВКИ НАПРАВЛЕНИЯ ПОТОКА ВОЗДУХА В ГОРИЗОНТАЛЬНОЙ ПЛОСКОСТИ (НЕ ВО ВСЕХ МОДЕЛЯХ)

Предназначена для регулировки направления потока воздуха в горизонтальной плоскости.

15. КНОПКА СБРОСА (RESET)

Используется перед установкой времени либо после замены батареек питания.

16. Дополнительная функция кнопок

Нажмите ее чтобы получить доступ к функциям, обозначенным снизу кнопок синим цветом.(См. стр. 21)

17. АВТОЧИСТКА (НЕ ВО ВСЕХ МОДЕЛЯХ)

ПРИМЕНЯЕТСЯ ДЛЯ ВХОДА в режим автоочистки.

18. ЯРКОСТЬ СВЕТОДИОДОВ (НЕ ВО ВСЕХ МОДЕЛЯХ)

Используются для установки яркости светодиодных индикаторов.

❄️ Режим охлаждения

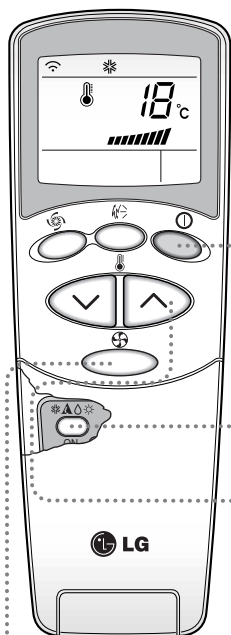

- 1** Нажмите кнопку Вкл/Выкл. Модуль выдаст звуковой сигнал.



- 2** Откройте крышку пульта дистанционного управления. Для выбора режима охлаждения нажмите несколько раз кнопку выбора режима. Каждое её нажатие изменяет режим работы в направлении, указанном стрелкой.

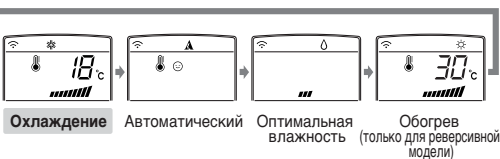

- 3** Закройте крышку пульта дистанционного управления. Задайте желаемую температуру (ниже текущей). Температура может быть выбрана в диапазоне 18°C – 30°C с шагом в 1°C.



- 4** При закрытой крышке пульта дистанционного управления задайте скорость вращения вентилятора. Доступны следующие четыре варианта: низкая скорость, средняя, высокая и CHAOS. Режим работы меняется при каждом нажатии на кнопку выбора скорости вращения вентилятора.



Естественный бриз по программе CHAOS

Режим CHAOS устанавливается с помощью кнопки выбора скорости вращения внутреннего вентилятора и обеспечивает большее, чем прочие режимы, ощущение свежести.

Автоматический режим (Только в охлаждающих моделях)

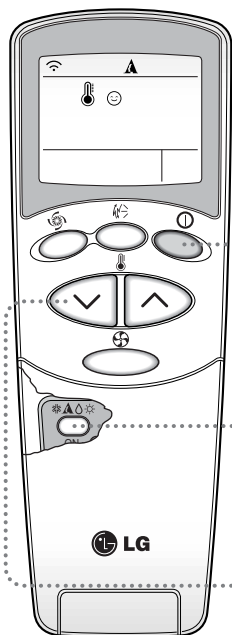

- 1** Нажмите кнопку Вкл/Выкл. Модуль выдаст звуковой сигнал.



- 2** Откиньте крышку пульта дистанционного управления. Для выбора автоматического режима нажмите несколько раз кнопку выбора режима. Каждое её нажатие изменяет режим работы в направлении, указанном стрелкой.



- 3** Температура и скорость будут установлены автоматически в зависимости от температуры воздуха в помещении. Для изменения заданной температуры закройте крышку и установите желаемое значение с помощью кнопок установки температуры. В зависимости от того, насколько холодно или тепло в помещении, нажмите на соответствующую кнопку (не более двух раз). Установленная температура автоматически изменится.



В автоматическом режиме:

- Скорость вращения вентилятора задаётся программой и не может быть изменена.
- Если кондиционер работает неудовлетворительно, вручную переключите его в другой режим. Переход с охлаждения на обогрев и наоборот не предусмотрены программой автоматического режима и должны производиться вручную.
- В автоматическом режиме нажатие на кнопку выбора направления воздушного потока CHAOS SWING заставит пластины, отклоняющие воздушный поток, медленно поворачиваться то вверх, то вниз. Для выключения режима автоколебаний повторно нажмите кнопку автоколебаний (CHAOS).

Автоматическое переключение (только для реверсивной модели)

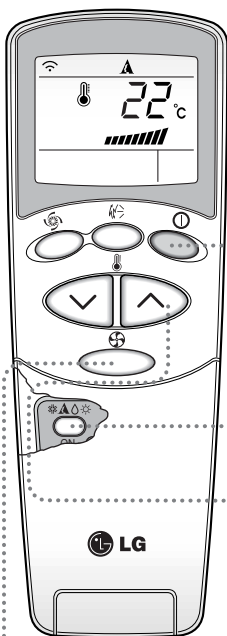

- 1** Нажмите кнопку Пуск/Стоп. Кондиционер выдаст звуковой сигнал.



- 2** Откройте крышку пульта ДУ. Нажимая кнопку выбора режима работы, установите **режим автоматического переключения**. При каждом нажатии кнопки режим работы изменяется как показано стрелкой.



- 3** Закройте крышку пульта ДУ. Установите температуру ниже комнатной. Можно установить температуру в диапазоне от 18°C до 30°C с шагом в 1°C.



- 4** Закрыв крышку пульта ДУ, установите скорость вентиляции. Можно выбрать одну из четырех скоростей – низкую, среднюю, высокую или ПРОИЗВОЛЬНУЮ. При каждом нажатии кнопки режим скорости вращения вентилятора изменяется как показано стрелкой.



Работа в режиме автоматического переключения.

Ваш кондиционер хранит заданную комнатную температуру, автоматически переключаясь в нужный режим работы. При изменении комнатной температуры более чем на $\pm 2^{\circ}\text{C}$ по сравнению с запрограммированным значением режим автоматического переключения поддерживает температуру в пределах $\pm 2^{\circ}\text{C}$ от заданной.

Режим оптимальной влажности

- 1** Нажмите кнопку Вкл/Выкл. Модуль выдаст звуковой сигнал.



- 2** Откройте крышку пульта дистанционного управления. Для выбора **режима оптимальной влажности** нажмите несколько раз кнопку выбора режима. Каждое её нажатие изменяет режим работы в направлении, указанном стрелкой.

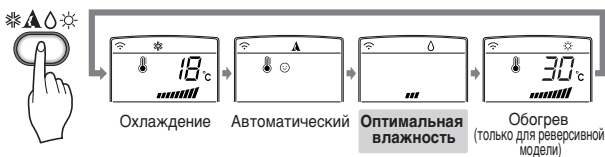

- 3** При закрытой крышке пульта дистанционного управления задайте скорость вращения вентилятора. Доступны следующие четыре варианта: низкая скорость, средняя, высокая и CHAOS. Режим работы меняется при каждом нажатии на кнопку выбора скорости вращения вентилятора.



Естественный бриз по программе CHAOS

- Режим CHAOS устанавливается с помощью кнопки выбора скорости вращения внутреннего вентилятора и обеспечивает большее, чем прочие режимы, ощущение свежести.

Особенности режима оптимальной влажности

- При включении режима оптимальной влажности кондиционер начнет осушать воздух в помещении, автоматически выбирая рабочую температуру и скорость вращения вентилятора для обеспечения оптимальных возможностей для осушения воздуха (основываясь на температуре воздуха в помещении). В этом режиме заданная температура не выводится на экран пульта дистанционного управления, кроме того, теряется возможность регулировать температуру воздуха в помещении.
- В режиме оптимальной влажности воздушный поток устанавливается автоматически на основе текущей температуры воздуха в помещении. Даже при высокой влажности воздуха кондиционер, работающий в этом режиме, обеспечивает в помещении здоровые комфортабельные условия.

Режим Обогрева (только для реверсивной модели)

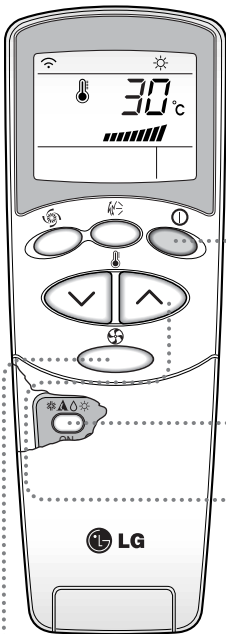

- 1** Нажмите кнопку Вкл/Выкл. Модуль выдаст звуковой сигнал.



- 2** Откройте крышку пульта дистанционного управления. Для выбора **режима обогрева** нажмите несколько раз кнопку выбора режима. Каждое её нажатие изменяет режим работы в направлении, указанном стрелкой.

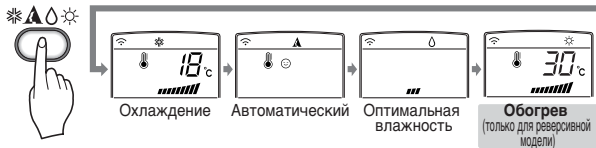

- 3** откройте крышку пульта дистанционного управления. Задайте желаемую температуру (выше, чем текущая). Температура может быть выбрана в диапазоне 16°C–30°C с шагом в 1°C.



- 4** При закрытой крышке пульта дистанционного управления задайте скорость вращения вентилятора. Доступны следующие четыре варианта: низкая скорость, средняя, высокая и CHAOS. Режим работы меняется при каждом нажатии на кнопку выбора скорости вращения вентилятора.

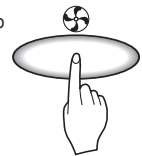

Естественный бриз по программе CHAOS

- Режим CHAOS устанавливается с помощью кнопки выбора скорости вращения внутреннего вентилятора и обеспечивает большее, чем прочие режимы, ощущение свежести.

Режим Скоростного Охлаждения

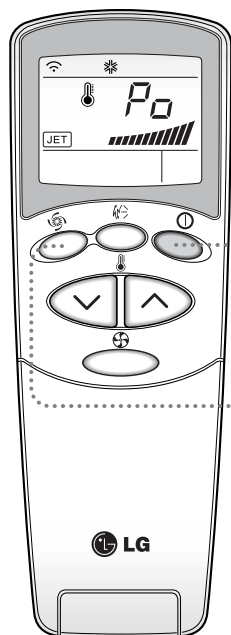

- 1** Нажмите кнопку Вкл/Выкл. Модуль выдаст звуковой сигнал.



- 2** Для установки режима скоростного охлаждения нажмите кнопку Jet Cool. Следующие 30 минут кондиционер будет работать в режиме охлаждения со сверхвысокой скоростью вращения вентилятора.



- 3** Для выхода из режима скоростного охлаждения нажмите кнопку Jet Cool повторно, либо нажмите кнопку выбора скорости вращения вентилятора или кнопку выбора температуры в помещении. Кондиционер перейдет в режим охлаждения с высокой скоростью вращения вентилятора.

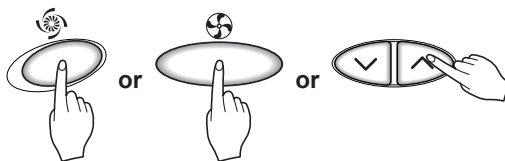

ПРИМЕЧАНИЯ

- Кондиционер, переключенный в режим скоростного охлаждения, в течение 30 минут с повышенной скоростью подает поток холодного воздуха, автоматически устанавливая температуру в помещении на 18°C. Этот режим предназначен для максимально быстрого охлаждения помещения в жаркую погоду.

Режим скоростного охлаждения недоступен из режима обогрева или режима CHAOS.

- Для возврата из режима скоростного охлаждения в обычный режим охлаждения, нажмите либо кнопку выбора режима работы, либо кнопку выбора скорости вращения вентилятора, либо кнопку установки температуры, либо повторно нажмите кнопку выбора режима скоростного охлаждения.

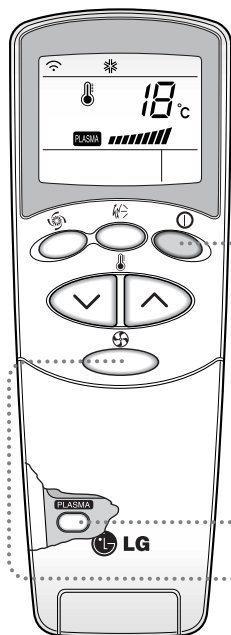
**Режим ИОНИЗИРУЮЩЕЙ НАНООЧИСТКИ (не во всех моделях)****1**

Нажмите кнопку Старт/Стоп. Устройство издаст звуковой сигнал.

**2**

Нажмите кнопку вкл/выкл режима ИОНИЗАЦИИ воздуха. Работа ионизатора включается и выключается последовательным нажатием кнопки.

**3**

Повторно установите скорость вращения вентилятора при закрытой дверце пульта дистанционного управления. Вентилятор имеет четыре скорости вращения – низкую, среднюю, высокую и максимальную. Каждое нажатие кнопки вызывает увеличение скорости вращения на один шаг.

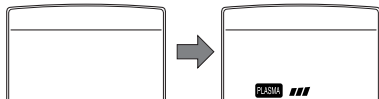

* Очистка воздуха (ИОНИЗАЦИЯ) в сочетании с охлаждением, обогревом или любыми другими операциями.

Функция только ИОНИЗАЦИОННОЙ очистки воздуха.

При нажатии одной кнопки ИОНИЗАЦИЯ включается только функция ИОНИЗАЦИОННОЙ очистки воздуха.

В этом случае скорость вращения вентилятора низкая.

Всего вентилятор имеет четыре скорости вращения – низкую, среднюю, высокую и максимальную.

Каждое нажатие кнопки () вызывает увеличение скорости вращения вентилятора на один шаг.

2ndF **Дополнительная функция кнопок**

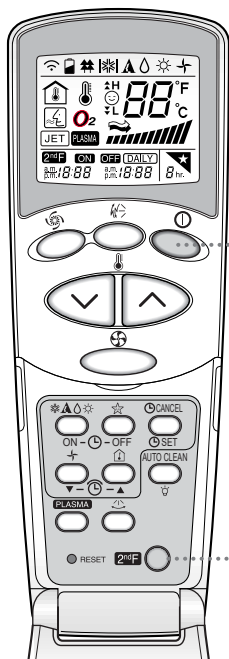

- 1** Нажмите кнопку Старт/Стоп. Устройство издаст звуковой сигнал.



- 2** Откройте крышку пульта ДУ и нажмите кнопку доп. функций. Теперь вы можете воспользоваться функциями, обозначенными синим цветом, снизу кнопок. (убедитесь, что на дисплее пульта ДУ загорелся значок доп. функций).

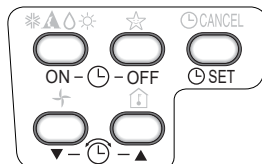

- 3** Значок индикации доп. функций скоро погаснет сам. Вы также можете отключить его повторным нажатием на кнопку доп. функции.

Подробности вы найдете на следующей странице в описании функций.

Additional Features

★ Ночной режим

1. Задание времени автоматического отключения производится нажатием кнопки Ночной режим.
2. Таймер программируется нажатием на кнопку Ночной режим. Каждое нажатие (не более семи) увеличивает значение таймера на один час.
3. Убедитесь, что зажегся индикатор ночного режима.



Для отмены ночного режима нажимайте кнопку выбора ночного режима до исчезновения звездочки (★) с экрана пульта дистанционного управления.

ПРИМЕЧАНИЯ В режиме сна вентилятор работает с низкой (охлаждающая модель) или средней (модель с обогревом) скоростью, чтобы не мешать вашему сну.

В РЕЖИМЕ ОХЛАЖДЕНИЯ: для обеспечения максимально комфортных условий сна температура в помещении автоматически поднимется на 1°C за первые 30 минут работы и ещё на 1°C за следующие 30 минут.

🕒 Установка времени

1. Время устанавливается только после нажатия кнопки сброса (Reset). После замены батареек в пульте дистанционного управления для установки времени также следует нажать кнопку сброса (Reset). Нажмите кнопку Вкл./Выкл.
2. Нажмите вторую функциональную кнопку и убедитесь, что загорелся значок F.
3. Установите нужное время нажатием кнопки установки времени.
4. Нажмите кнопку таймера SET.

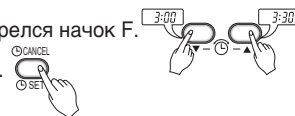

ПРИМЕЧАНИЯ Следите за индикатором А.М. / Р.М. (до полудня / после полудня).

🕒 Запуск в назначенное время

1. Убедитесь в правильности показаний часов на пульте дистанционного управления.
2. Нажмите вторую функциональную кнопку и убедитесь .
3. Выберите таймер включения или выключения нажатием кнопки таймера ON или OFF.
4. Установите нужное время нажатием на кнопки установки времени.
5. Для установки времени нажмите кнопку установки таймера SET.

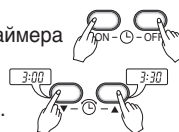

Отмена установок таймера.

Убедитесь, что индикатор доп. функций F погас.

Нажмите кнопку таймера Cancel, направив пульт дистанционного управления на приёмник сигналов кондиционера (Индикаторы таймера на кондиционере и пульт дистанционного управления должны погаснуть).



ПРИМЕЧАНИЯ Возможны следующие четыре режима работы.

with the unit running



Таймер задержки выключения



Таймер задержки включения



Таймеры задержки выключения и включения



Таймеры задержки выключения и включения и выключения

Направление потока воздуха (внутренний модуль)

Выбор направления потока воздуха (вертикальный поток) производится с пульта дистанционного управления.

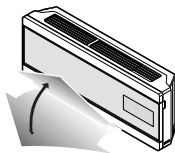

1. Включите кондиционер кнопкой Вкл./Выкл.
2. Откройте крышку пульта дистанционного управления. Нажмите кнопку Chaos Swing, направляющие пластины начнут медленно поворачиваться вверх и вниз. Зафиксируйте желаемое положение направляющих пластин повторным нажатием кнопки Chaos Swing.



ПРИМЕЧАНИЯ

- Нажатие кнопки CHAOS SWING вызывает смену горизонтального направления потока воздуха согласно алгоритму CHAOS, предназначенному для равномерного распределения воздуха в помещении и имитации естественного бриза, что создает ощущение максимальной комфортности.
- Не пытайтесь изменять положение вертикальных отклоняющих пластин вручную – это приведёт к поломке кондиционера.
- В выключенном состоянии вертикальные отклоняющие пластины закрывают выходное отверстие кондиционера.

Регулировка воздушного потока в горизонтальной плоскости (не во всех моделях)

Воздушный поток в вертикальной плоскости (вверх/вниз) регулируется при помощи пульта ДУ.

Нажмите кнопку Пуск/Стоп для запуска кондиционера.

Откройте крышку пульта ДУ. Нажмите кнопку управления воздушным потоком, и жалюзи начнут автоматически поворачиваться влево и вправо. Для фиксации положения горизонтальных жалюзи нажмите кнопку управления воздушным потоком еще раз.

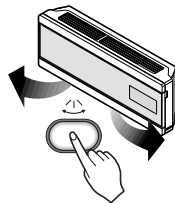

Режим вентиляции

Обеспечивает вентиляцию помещения без нагрева или охлаждения.

1. Нажмите кнопку Вкл./Выкл. Модуль отзовется сигналом.
2. Откройте крышку пульта дистанционного управления. Нажмите кнопку режима вентиляции. Закройте крышку пульта дистанционного управления. Нажатием кнопки выбора скорости вращения вентилятора производится выбор скорости вращения вентилятора по циклу от низкой к CHAOS и снова к низкой.

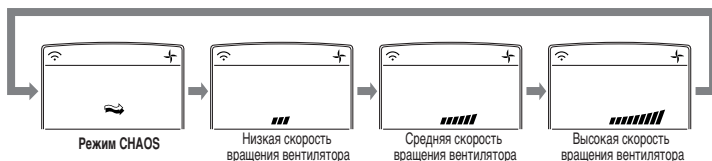

ПРИМЕЧАНИЯ

Режим CHAOS экономит электроэнергию и предотвращает переохлаждение.

В зависимости от температуры воздуха скорость вращения вентилятора автоматически меняется с низкой на высокую или наоборот.

АВТООЧИСТКА(не во всех моделях)

AUTO CLEAN



1. При нажатии кнопки автоочистки функция автоочистки будет сохранена отменена.
2. Функция автоочистки доступна до и после работы в режиме охлаждения или оптимальной влажности. См. подробности ниже.
3. При включении прибора после сохранения функции автоочистки включается функция «прохладного запуска» (Cool Start), а через 20 секунд включается внутренний вентилятор.
4. При нажатии кнопки вкл./выкл. для выключения прибора после того, как вы сохранили функцию автоочистки, кондиционер начинает циркуляцию воздуха в помещении в режиме автоочистки, в то время как режимы охлаждения или оптимальной влажности становятся недоступными.
Для только охлаждающей модели работа в таком режиме продолжается 30 минут; для реверсивной – 16 минут.
5. При повторном нажатии кнопки автоочистки во время работы прибора произойдет отмена функции автоочистки.

ПРИМЕЧАНИЯ

- Автоочистка позволяет удалить влагу, оставшуюся во внутренних модулях после работы режимов охлаждения или оздоравливающего осушения воздуха.
- Во время автоочистки работают только кнопки Пуск/Стоп, Ионизатор и Автоочистка.

Яркость дисплея (не во всех моделях)

- Яркость дисплея настраивается при помощи пульта ДУ. Нажмите кнопку Пуск/Стоп для запуска кондиционера. Откройте крышку пульта ДУ и нажмите кнопку доп.функций, а затем кнопку яркости дисплея. Яркость дисплея снизится. Повторное нажатие увеличит яркость.

Принудительный Режим

Этот режим применяется, когда пользоваться пультом дистанционного управления невозможно. Режим будет включен после нажатии кнопки Сеть (power). Чтобы отменить этот режим, нажмите эту кнопку еще раз.

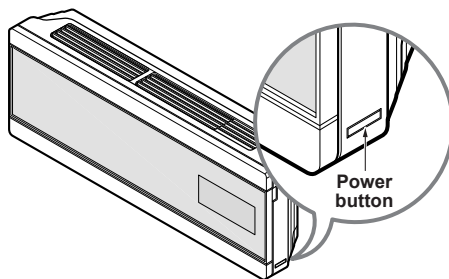

Режим работы	Охлаждающая модель Охлаждение	Реверсивная модель		
		Температура воздуха $\geq 24^{\circ}\text{C}$ Охлаждение	$21^{\circ}\text{C} \leq$ Температура воздуха $< 24^{\circ}\text{C}$ Оптимальная влажность	Температура воздуха $< 21^{\circ}\text{C}$ Нагрев
Скорость вращения внутреннего вентилятора	Высокая	Высокая	Высокая	Высокая
Задаваемая температура	22°C	22°C	23°C	24°C

Тестирование

В режиме тестирования кондиционер работает в режиме охлаждения с максимальной скоростью вращения вентилятора независимо от температуры помещения в течении 18 минут, после чего сбрасывает установки.

Если во время тестирования кондиционер получает команду с пульта ДУ, он переходит в режим выполнения команд.

Если вы хотите использовать режим тестирования, поднимите переднюю панель и нажмите и удерживайте выключатель не менее трех секунд.

чтобы отменить этот режим, нажмите эту кнопку еще раз.

Автоматический перезапуск

Автоматический перезапуск – это режим, позволяющий при возобновлении питания после его сбоя восстановить установленные ранее режимы работы.

Таким образом, для включения этой функции нет нужды нажимать какие-либо кнопки и клавиши. Вентилятор включается на малой скорости, и компрессор начинает работу две с половиной – три минуты спустя.

После запуска компрессора скорость вентилятора возвращается к предварительно заданному режиму.

Полезная Информация

Скорость вращения вентилятора и скорость охлаждения
Указанная в спецификации скорость охлаждения относится к
высокой скорости
вращения вентилятора. При средней и низкой скоростях
вращения вентилятора
скорость охлаждения будет ниже указанной.
Для быстрого охлаждения помещения рекомендуется высокая
скорость вращения вентилятора.

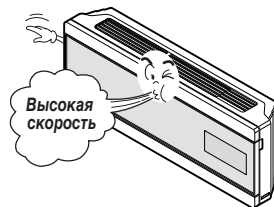

Техническое обслуживание

Внутренний модуль



ВНИМАНИЕ: Выключите кондиционер перед очисткой. Очистку проводите мягкой сухой тканью. Не используйте абразивные вещества и отбеливатели.

ПРИМЕЧАНИЯ

Перед очисткой внутреннего модуля его следует отключить от сети.

1. Откройте верхнюю часть передней панели.



2. Приподнимите ее.
Выступы панели выйдут из зацепления.

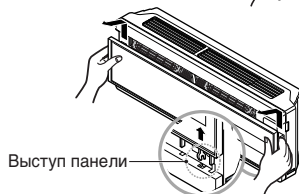

3. Положите панель и выньте фильтр кондиционера.



ВНИМАНИЕ: Во избежание поражения электричеством не прикасайтесь к фильтру ИОНИЗАТОРА в течение 10 секунд после того как откроете входное отверстие.

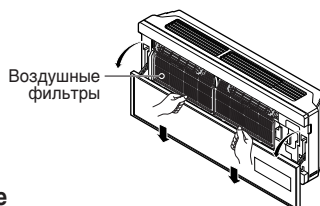

4. Протирайте его мягкой щеткой или пылесосом.
В случае сильного загрязнения вымойте поверхность водой.

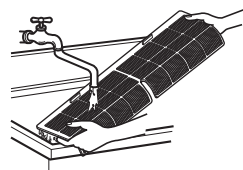

5. Установите высушенный в тени воздушный фильтр обратно и закройте панель.

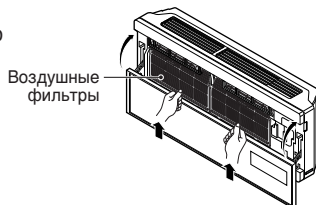

□ Недопустимо:

- Использование воды с температурой выше 40°C: это может привести к коррозии и / или обесцвечиванию корпуса воды с температурой выше 40°C
- Это может привести к деформации и / или обесцвечиванию корпуса.



Внешний модуль

Змеевики теплообменника и воздушные отверстия панели требуют регулярного осмотра. Очистку теплообменника и панелей паром производит квалифицированный специалист.

ПРИМЕЧАНИЯ Загрязненный теплообменник снижает эффективность работы кондиционера и приводит к росту эксплуатационных затрат.

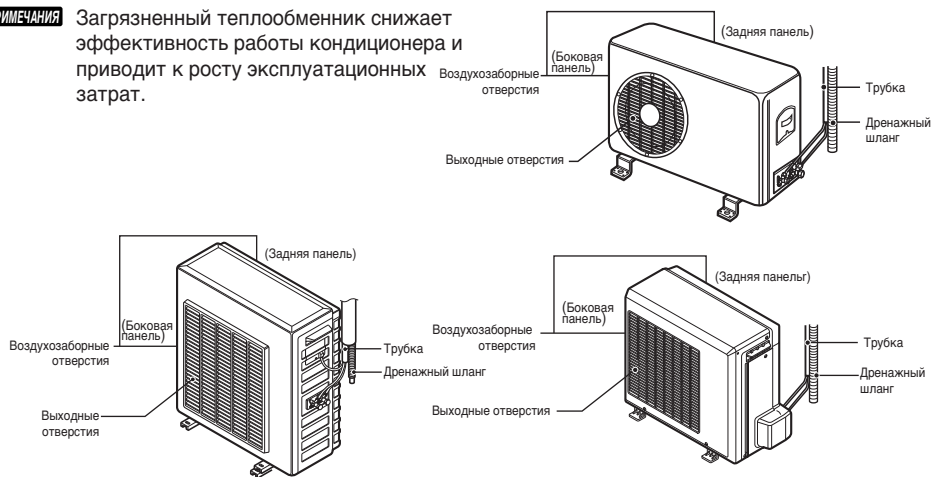

Чистка фильтра

• Рекомендуемое время до замены: Около 3 месяцев

1. Откройте верхнюю часть передней панели.
2. Приподнимите ее. Выступы панели выйдут из зацепления.
3. Удалите воздушный фильтр и выньте наночистый фильтр ионизатора.

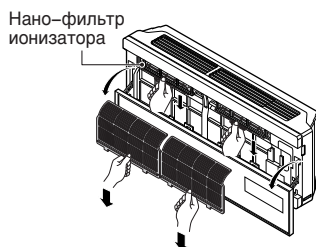
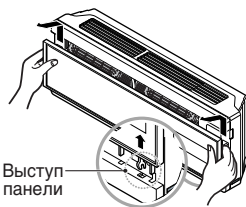

4. Вычистите наночистый фильтр ионизатора пылесосом.
5. Установите высушенный в тени наночистый фильтр ионизатора обратно и установите его в воздушный фильтр.

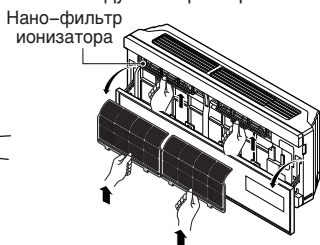
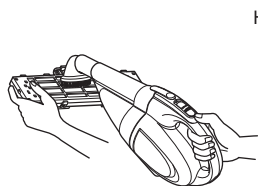

Типичные неполадки и их решения

Прежде чем обратиться в службу поддержки

В случае неприятностей с кондиционером ознакомьтесь со сведениями ниже и постарайтесь решить проблему. Если найти решение не удалось, выключите кондиционер и свяжитесь с магазином, в котором он был приобретен.

Кондиционер не работает

1. Убедитесь, что кондиционер подключен к соответствующей розетке.
2. Проверьте состояние плавкого предохранителя или автоматического прерывателя.
3. Убедитесь, что напряжение в сети не слишком высокое или не слишком низкое.

Если в требуемом режиме кондиционер не обеспечивает нужного охлаждения

1. Убедитесь, что желаемая температура выбрана верно.
2. Проверьте, не забился ли фильтр пылью. При необходимости замените фильтр.
3. Убедитесь, что ничто не препятствует поступлению воздуха снаружи, и что между кондиционером и стеной или оградой имеется проем не менее 50 см.
4. Закройте все двери и окна и проверьте, нет ли в комнате постороннего источника тепла.



Перед тем, как звонить в службу поддержки, просмотрите список типичных неполадок и их решений.

Работа кондиционер считается нормальной, если:

- Вы слышите свистящий шум. Шум производится водой, которая засасывается вентилятором во время дождя или при повышенной влажности. Данная возможность предназначена для удаления влаги из кондиционера и увеличения его охлаждающей способности.
- Вы слышите щелчки термостата. Это включается и выключается компрессор.
- Вы слышите звуки воды, капающей из задней части кондиционера. При повышенной влажности или во время дождя в дренажном поддоне может собираться вода. Она переливается и капает из задней части кондиционера.
- Компрессор не работает, но слышен шум вентилятора. Это один из обычных режимов работы.

Поиск и устранение неисправностей

Кондиционер барахлит, если:

Неполадка	Возможные причины	Что предпринять
Кондиционер не включается	<ul style="list-style-type: none"> ■ Кондиционер не подключен к розетке. 	<ul style="list-style-type: none"> • Проверьте, полностью ли вставлена вилка кондиционера в розетку
	<ul style="list-style-type: none"> ■ Отключился автоматический прерыватель или сгорел предохранитель. 	<ul style="list-style-type: none"> • Проверьте, цел ли предохранитель и не отключился ли автоматический прерыватель. Замените предохранитель и включите автоматический прерыватель
	<ul style="list-style-type: none"> ■ Сбой подачи электроэнергии. 	<ul style="list-style-type: none"> • В случае отключения питания установите переключатель режимов в положение Off. Перед тем как включать кондиционер воздуха после восстановления питания подождите 3 минуты во избежание перегрузки компрессора.
Кондиционер не обеспечивает нужного охлаждения	<ul style="list-style-type: none"> ■ Перекрыт доступ воздуха. 	<ul style="list-style-type: none"> • Убедитесь, что занавески, шторы, мебель или другие предметы не закрывают спереди доступ к кондиционеру.
	<ul style="list-style-type: none"> ■ Возможно, термостат установлен на недостаточно низкую температуру. 	<ul style="list-style-type: none"> • Поверните рукоятку термостата на большую цифру. Максимальное положение дает максимальное охлаждение.
	<ul style="list-style-type: none"> ■ Засорился воздушный фильтр. 	<ul style="list-style-type: none"> • Прочищайте фильтр не реже одного раза в две недели. См. «Техническое обслуживание кондиционера».
	<ul style="list-style-type: none"> ■ Возможно, в комнате было слишком жарко. 	<ul style="list-style-type: none"> • Сразу после первого включения кондиционера следует немного подождать, пока он охладит помещение.
	<ul style="list-style-type: none"> ■ Происходит утечка холодного воздуха. 	<ul style="list-style-type: none"> • Проверьте, нет ли рядом вентиляционных отверстий, которые могли бы удалять холодный воздух.
Кондиционер замерзает	<ul style="list-style-type: none"> ■ Охлаждающие спирали покрылись инеем. 	<ul style="list-style-type: none"> • См. «Кондиционер замерзает» ниже.
	<ul style="list-style-type: none"> ■ Лед препятствует забору воздуха и мешает кондиционеру охлаждать помещение. 	<ul style="list-style-type: none"> • Установите переключатель режимов на High Fan (быстрая вентиляция) или High Cool (сильное охлаждение), поставив термостат на деление 1 или 2.

* Подробности о программе Energy Star вы найдете на www.energystar.gov.

ПРИМЕЧАНИЯ Срок службы данного товара—7 лет со дня передачи товара потребителю.



LG Electronics Inc.