



*Thinking of you*  
**Electrolux**

ИНСТРУКЦИЯ ПО ЭКСПЛУАТАЦИИ



SP MULTYTRONIC  
SP HIGH LINE



2 electrolux

Инструкция по эксплуатации  
электрических проточных  
водонагревателей серий  
SP MULTYTRONIC и SP HIGH LINE

## Мы благодарим Вас за сделанный выбор!

Вы приобрели качественный и высокотехнологичный прибор, пожалуйста, перед использованием внимательно ознакомьтесь с инструкцией по монтажу и эксплуатации.

### Содержание

Указания по технике безопасности	4
Описание устройства	4
<b>SP MULTYTRONIC</b>	4
<b>SP HIGH LINE</b>	5
Краткое описание прибора	5
Пользование водонагревателем	5
Установка	5
Место установки	5
Установка настенного крепления	6
Установка переходников холодной и горячей воды	6
Установка прибора	6
Открытое настенное подключение	7
Электрическое подключение	7
Структурные предварительные условия	7
Электрическая схема	8
Электрическое соединение снизу	8
Электрическое соединение сверху	9
Реле отключения (снижения) нагрузки	9
Первоначальная эксплуатация	9
Экономичный режим работы	10
Техническое обслуживание	10
Дезаэрация после ремонтнопрофилактических работ	11
Чистка и замена сетчатого фильтра	11
Эксплуатация водонагревателя <b>SP MULTYTRONIC</b>	11
Эксплуатация водонагревателя <b>SP HIGH LINE</b>	15
Поиск и устранение неисправностей	16
Уход за изделием	17
Утилизация	17
Технические характеристики	18
Сертификация	19
Гарантийный талон	21



#### Примечание:

*В тексте данной инструкции проточный водонагреватель может иметь такие технические названия, как прибор, устройство, аппарат, водонагреватель и т.п.*

## Указания по технике безопасности

Установка, начальная эксплуатация и техническое обслуживание настоящего устройства должны проводиться квалифицированным специалистом в соответствии с указаниями инструкции по монтажу. Специалист при этом несет полную ответственность за выполнение соответствующих норм и предписаний по правильному монтажу.

Мы не берем на себя никакой ответственности за какие-либо повреждения, возникшие в результате несоблюдения настоящих инструкций.

- Не используйте водонагреватель до тех пор, пока он не будет правильно установлен. Кроме того, водонагреватель должен находиться в безупречном техническом состоянии!
- После каждого слива воды из водонагревателя при первоначальном вводе в эксплуатацию или перед последующим его употреблением (например, после проведения работ в водопроводной сети, из-за опасности замерзания или в случае проведения техобслуживания) из водонагревателя обязательно должен быть выпущен воздух путём многократного включения и выключения крана горячей воды обесточенного электроэнергией прибора.
- Никогда не открывайте крышку водонагревателя, пока с него не будет снято электрическое напряжение!
- Ни в коем случае нельзя проводить техническое изменение конструкции водонагревателя, а так же электропроводку или водопроводную систему!
- Устройство предназначено только для домашнего использования и аналогичного применения внутри закрытых, теплых помещений, и должно применяться только для подогрева водопроводной питьевой воды. Использование для любой другой цели запрещено.
- Внимание, температура воды выше 43°C особенно у детей воспринимается как горячая и может вызвать чувство ожога. Имейте в виду, что если водонагреватель продолжительное время работает, то кран может также сильно нагреться!
- В случае неполадок, немедленно отключите предохранители. В случае утечек, немедленно отключите подачу холодной воды. Ремонт можно проводить только сотрудниками отдела обслуживания клиентов или уполномоченным специалистом.
- Это устройство не предназначено для самостоятельного использования людьми (включая детей) с физическими и умственными

отклонениями, людям не способным оценить опасность при пользовании или с недостаточными знаниями о его использовании.

Гарантийное обслуживание водонагревателя производится в соответствии с гарантийными обязательствами, перечисленными в гарантийном талоне.

Адреса сервисных центров Вы можете найти на сайте: [www.home-comfort.ru](http://www.home-comfort.ru)

Изготовитель оставляет за собой право на внесение изменений в конструкцию и характеристики прибора.

## Описание устройства SP MULTYTRONIC

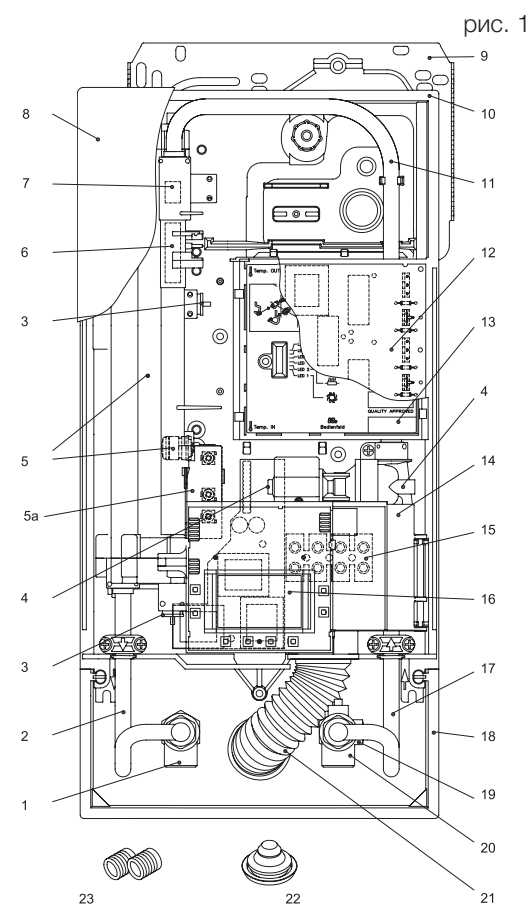

- рис. 1
- 1 подсоединение горячей воды (82085)
  - 2 отводящая трубка (82529)
  - 3 термочувствительный датчик (82512)
  - 4 серводвигатель (82585)
  - 5 нагревательный элемент с напорным датчиком (82537)
  - 5а ограничитель сверхнапорного давления и повышенной температуры (82538)
  - 6 датчик протока (82526)
  - 7 обратный клапан (82246)

## 4 electrolux

- 8 крышка (82503)
- 9 настенное крепление (82520)
- 10 донная часть (82505)
- 11 соединительная трубка (82590)
- 12 электронный блок (82582)
- 13 защитный кожух электроблока (82580)
- 14 несущая часть управляющей панели (82573)
- 15 соединительный терминал (82572)
- 16 панель управления (82551)
- 17 впускная трубка (82531)
- 18 рамка (82571)
- 19 сетчатый фильтр тонкой очистки (82162)
- 20 подсоединение холодной воды (82074)
- 21 водозащитный кожух (82060)
- 22 уплотнительное кольцо (82180)
- 23 нипелля (82110)

- 7 датчик протока (82526)
- 8 обратный клапан (82246)
- 9 крышка (82502)
- 10 настенное крепление (82520)
- 11 донная часть (82505)
- 12 соединительная трубка (82591)
- 13 электронный блок (82582)
- 14 защитный кожух электроблока (82580)
- 15 несущая часть управляющей панели (82573)
- 16 соединительный терминал (82572)
- 17 впускная трубка (82531)
- 18 сетчатый фильтр тонкой очистки (82162)
- 19 регулятор протока (8 л/мин 89110)
- 20 рамка (82571)
- 21 подсоединение холодной воды (82074)
- 22 водозащитный кожух (82060)
- 23 уплотнительное кольцо (82180)
- 24 нипелля (82110)

## SP HIGH LINE

рис. 2

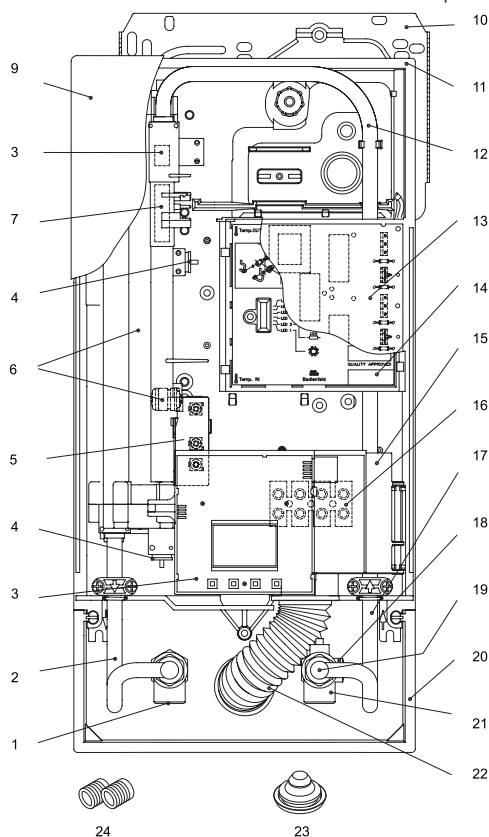

- 1 подсоединение горячей воды (82085)
- 2 отводящая трубка (82529)
- 3 панель управления (82550)
- 4 термочувствительный датчик (82512)
- 5 ограничитель сверхнапорного давления и повышенной температуры (82538)
- 6 нагревательный элемент с напорным датчиком (82537)

## Краткое описание прибора

Проточный водонагреватель SP MULTYTRONIC / SP HIGH LINE – это управляемый микропроцессором устойчивый к водонапорному давлению проточный водонагреватель, предназначенный для подачи воды к одному или нескольким кранам. Электронный блок управления прибора регулирует потребление энергии автоматически, в зависимости от температуры и скорости потока поступающей воды, таким образом, достигая установленной выпускной температуры до предельного для прибора уровня потребления энергии. Если проточный водонагреватель достиг предельную мощность то прибор регулирует (только MULTYTRONIC) расход воды относительно желаемой установленной температуре. Температура воды на выходе поддерживается постоянной независимо от внезапного перепада давления в водопроводной системе. Таким образом прибор обеспечивает потребителя постоянной температурой с точностью до градуса. В более чувствительном диапазоне от 35 °C до 42 °C прибор регулирует температуру даже с точностью в 0,5 °C. Желаемая температура воды на выходе может быть установлена с помощью панели управления на приборе, а так же с помощью проводного или дистанционного пульта управления (опция – продаются отдельно), в пределах от 20° C до 60° C и будет отображена на LCD-дисплее. Максимальная температура воды на входе допускается до 70° C, так что возможна эксплуатация в сочетании с альтернативными нагревательными системами (например – солнечными).

## Пользование водонагревателем

При открытии крана горячей воды, проточный водонагреватель автоматически включается. При закрытии крана прибор автоматически выключается.



### Примечание:

*Холодная вода, добавленная через водопроводный кран, не учитывается диапазоном регулирования в электронной схеме, что может послужить причиной колебаний температуры воды.*

## Установка

### Место установки

- Прибор должен быть установлен исключительно в комнатах, защищенных от минусовых температур. Прибор ни в коем случае не должен подвергаться воздействию мороза.
- Прибор предназначен для настенной установки и должен быть установлен вертикально водными разъемами вниз.
- Прибор соответствует типу защиты IP25.
- Чтобы избежать тепловых потерь, расстояние между проточным водонагревателем и местом расположения водопроводных кранов должно быть минимальным.
- Для проведения технического обслуживания прибора или ремонтных работ в водопроводе необходимо предусмотреть запорный вентиль. Прибор должен быть доступен для проведения технического обслуживания.
- В водопроводе могут использоваться медные или стальные водопроводные трубы. Пластмассовые трубы можно использовать в случае их соответствия с нормой DIN 16893, Серия 2. Трубы с горячего водопровода должны быть термоизолированы.
- Коэффициент сопротивления воды должен составлять  $\geq 1100 \Omega \text{ см}$  при  $15^\circ\text{C}$ . О коэффициенте сопротивления воды в вашем районе можно узнать в компании, обеспечивающей водоснабжение.
- Прибор обязательно должен быть заземлен!

### Размеры



рис. 3



### Установка настенного крепления

Если вы устанавливаете проточный водонагреватель HIGH LINE или MULTYTRONIC вместо другого стандартного проточного водонагревателя, то обычно нет необходимости сверлить новые отверстия для настенного крепления. В этом случае Вам необходимо только вкрутить нипелля и закрепить настенное крепление, как показано на рис. 4.

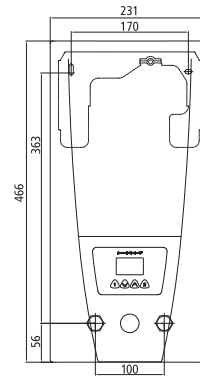
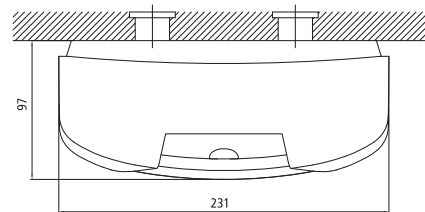
- Тщательно промойте трубы водоснабжения перед установкой, чтобы удалить грязь из труб.
- Используя 12-миллиметровый инбусовый (шестигранный) ключ, вкрутите нипелля в трубы водопроводной системы. При креплении проследите, чтобы нипелля выходили наружу на 12 мм. (см. рис. 4)
- Наложите прилагаемый установочный шаблон на стену и выровняйте его таким образом, чтобы отверстия в шаблоне совпадали с креплениями. Отметьте места сверления в соответствии с шаблоном и просверлите отверстия, используя 6-миллиметровое сверло. Вставьте прилагаемые дюбеля и вкрутите настенное крепление. (см. рис. 4)
- Смещённая кафельная кладка или неровная поверхность могут быть компенсированы до 30 мм с помощью прилагаемых прокладочных колец закрепленных на рамке. Прокладочные

## 6 electrolux

кольца вставляются между стеной и настенным креплением (см. рис. 4).



рис. 4

## Установка переходников холодной и горячей воды

- Закрепите приложенные переходники холодной и горячей воды с 1/2-дюймовой прокладкой к водопроводной сети, как показано на рис. 5.

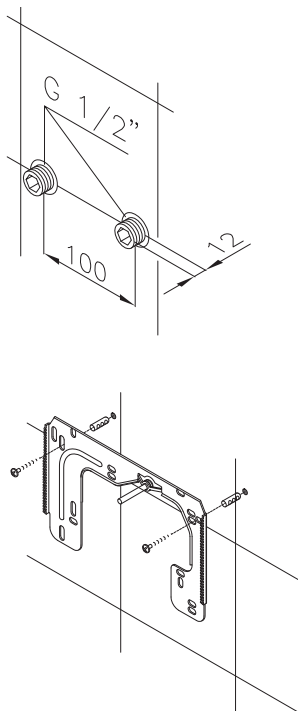

рис. 5

## Установка прибора

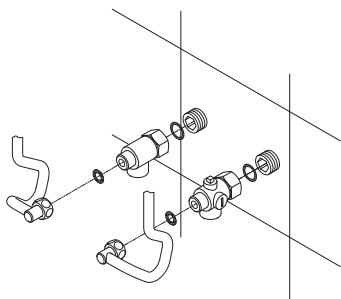

рис. 6

1. Чтобы снять крышку прибора, снимите лицевую панель и открутите шуруп крышки.

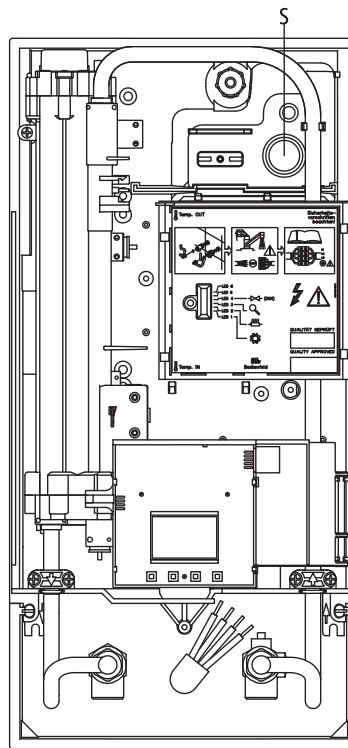

### Примечание:

При замене вышедшего из строя прибора других заводов-изготовителей, проводка электроснабжения может находиться в верхней части прибора. В этом случае следуйте ниже описанным указаниям по электрическому подключению сверху.

2. Поместите прибор на креплении нагревателя таким образом, чтобы шуруп настенного крепления подходил к существующему отверстию прибора. Если это необходимо, то можно сделать небольшую коррекцию, осторожно согнув шуруп. Однако при этом прикручивание водопроводных труб прибора должно происходить без приложения особых усилий.

рис. 7

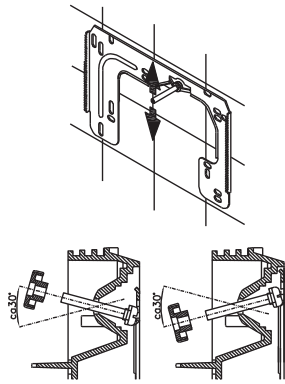

3. Прикрутите обе 3/8-дюймовых водопроводных трубки прибора с помощью накидных гаек, вложив прежде в каждую из них 3/8-дюймовую прокладку.
4. Прикрутите пластмассовую гайку с насечками к шурупу настенного крепления.
5. Подключите сеть водоснабжения, подсоединенную к водонагревателю, и медленно откройте запорный кран, встроенный в подсоединении для холодной воды. Проверьте все соединения на герметичность.
6. Далее, несколько раз открывайте и закрывайте кран с горячей водой до тех пор, пока из проточного водонагревателя не удалится весь воздух и воздушные пузыри не перестанут выходить из водопровода.

рис. 8

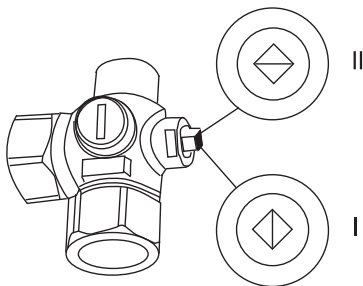

### Открытое настенное подключение

- Для открытого подключения вкрутите два 1/2-дюймовых ниппеля с 1/2-дюймовыми прокладками в переходники с накидной гайкой в 1/2-дюйма. Прикрутите к свободному концу ниппелей два 1/2-дюймовых резьбовых колпачка боковых водоотводов для горячей и холодной воды.

- Затем подключите трубки прибора для горячей и холодной воды с накидными гайками и прокладками 3/8-дюйма к переходникам горячей и холодной воды.
- Для открытого настенного подключения желательно установить прибор на расстоянии от стенки, как показано на рис. 9, используя прилагаемые промежуточные прокладочные кольца. При этом следует также использовать два отверстия около подключения воды для фиксации нижней части прибора.
- Прикрутите фланец труб к боковым водоотводам 1/2-дюймовых переходников для горячей и холодной воды, применяя 1/2-дюймовые прокладки с помощью 1/2-дюймовых накидных гаек.

рис. 9

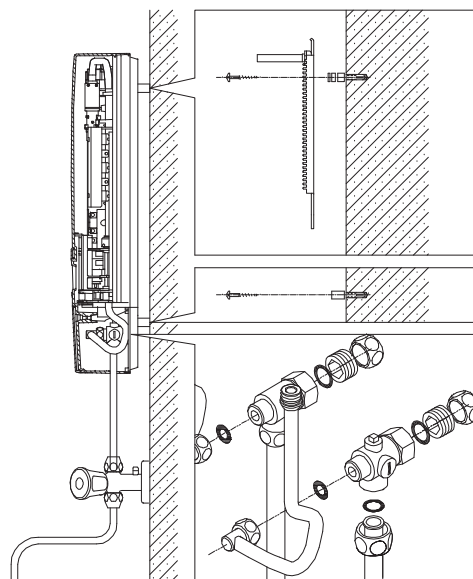

- Затем выломайте требуемые для труб отверстия из крышки с помощью тупого инструмента.

### Электрическое подключение (только авторизованным специалистам)

Соблюдайте следующие инструкции:

- Установка должна соответствовать действующим IEC (Международным стандартам по электротехнике), национальным стандартам или другим специальным инструкциям, определенным местной компанией, обеспечивающей электроснабжение.

## 8 electrolux

- Соблюдайте инструкции на паспортной табличке и технические характеристики.
- Устройство должно быть заземлено!

### Структурные предварительные условия

- Прибор должен быть не разъёмно подключен к электросети.
- Номинальное сечение электропровода допустимо до 10 мм<sup>2</sup>.
- Электрическая проводка не должна быть повреждена. После монтажа, проводка не должна находиться в зоне открытого доступа.
- Выключатель сети (например, через предохранители) с шириной контактного расстояния по меньшей мере 3 мм на контакт, должен соединять все три контакта одновременно.
- Для защиты прибора, предохранительный элемент для проводки, должен быть подобран к соответствующему номинальному току прибора.

### Электрическая схема

#### SP MULTYTRONIC / SP HIGH LINE



рис. 10

- 1 электронный блок;
- 2 нагревательная спираль;
- 3 ограничитель сверхнапорного давления и повышенной температуры;
- 4 соединительный терминал.

### Электрическое соединение снизу

- Снимите с проводки верхнюю оболочку приблизительно на 6 см выше того места, где он выходит из стены. Меньшим отверстием впе-

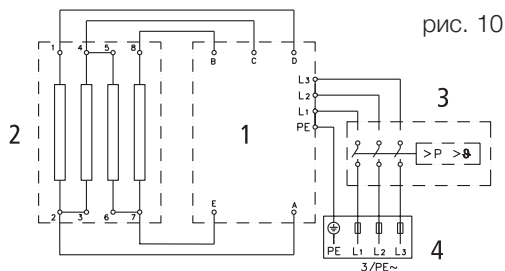

рис. 11

ред наденте водозащитный кожух на кабель таким образом, чтобы кожух прилегал к стене. Это предотвращает контакт протекающей воды с электрическими проводами. Проследите, чтобы это соединение не было повреждено!

- Откройте откидную несущую часть управляющей панели направо.
- Оголите проводку и вставьте их в соединительный терминал в соответствие с принципиальной электрической схемой.
- Поправьте водозащитный кожух, как показано на Рис. 12 и закройте откидную несущую часть управляющей панели.

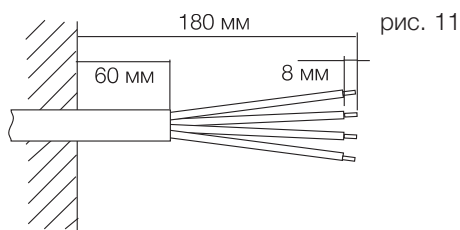

рис. 12

- Приложите крышку к прибору и прикрутите ее крепежным шурупом. После этого можете поставить обратно лицевую панель.

### Электрическое соединение сверху

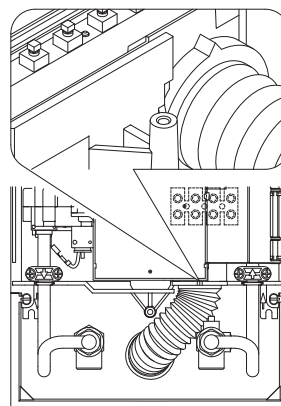

рис. 13



- Откройте подготовленную точку пробоя (S) в верхней части прибора, надавив тупым инструментом (например, отверткой).
- Сделайте прорезь в уплотнительном кольце так, чтобы она соответствовала размеру кабеля. Входное отверстие в уплотнительном кольце должно быть чуть меньше, чем поперечное сечение кабеля, для того, чтобы обеспечить оптимальную защиту от проникания воды. Вставьте втулку во входное отверстие. Обязательно используйте уплотнительное кольцо!
- Снимите с проводки верхнюю оболочку приблизительно на 6 см выше того места, где он выходит из стены. Держите подготовленный прибор таким образом, чтобы можно было направить кабель в уплотнительное кольцо другой рукой.
- Поместите прибор на настенном креплении таким образом, чтобы шуруп настенного крепления подходил к существующему отверстию прибора и закрепите его.
- Открутите крепёжный винт соединительного терминала. Переместите соединительный терминал в верхнюю часть прибора. Снова прикрепите соединительный терминал.
- Оголите проводку и вставьте их в соединительный терминал в соответствии с принципиальной электрической схемой.
- Приложите крышку к прибору и прикрутите крепёжный винт. После этого можете поставить обратно лицевую панель.

## Реле отключения (снижения) нагрузки

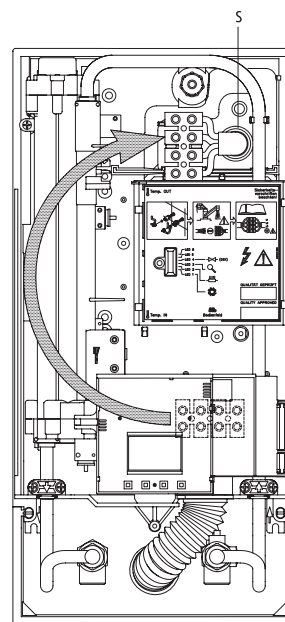



При потребности подключения нескольких трехфазных потребителей на этот же силовой кабель, имеется в продаже силовое реле автоматического переключения потребителя электроэнергии (82250). Реле отключает кратковременно например электроплитку на время пользования водонагревателем. Реле подключается на фазу L2. При этом необходимо выбрать специальный режим работы на водонагревателе.

### MULTYTRONIC

LCD	Описание
0	Нормальная работа, настройки производителя
1	Работа с номинальной нагрузкой Реле отключения нагрузки
2	Работа с чувствительным реле отключения нагрузки

Чтобы поменять режим работы, обратитесь к меню настроек: одновременно удерживайте в течение 3 секунд кнопку настроек  и сервисную кнопку  пока на дисплее не появится надпись «setup» («настройки»). После семикратного нажатия кнопки со стрелочкой вниз  Вы переходите к меню снижения нагрузки. Режим настройки параметра «снижение нагрузки» приводится в действие нажатием кнопки настроек . Дисплей мигает. Вы можете выбрать режим «0», «1» или «2» кнопками  и . Кнопкой настроек  Вы подтверждаете свой выбор. Нажав на сервисную кнопку , Вы вернетесь к начальным настройкам дисплея.

### HIGH LINE

Для изменения рабочего режима, нажмите все 4 кнопки одновременно , ,  и  и подождите, пока желаемый режим (0, 1 или 2) не появится на дисплее, затем отпустите кнопки. Для проверки правильной работы реле сброса нагрузки – первым необходимо выбрать рабочий режим 1, таким образом, проверив правильную работу реле отключения нагрузки при низкой мощности устройства (установите температуру 35 °C и сбавьте проток воды до примерно 3 л./мин.), если реле колеблется выберете более чувствительный режим 2.

## Первоначальная эксплуатация

После каждого слива воды из водонагревателя при первоначальном вводе в эксплуатацию или перед последующим его употреблением (например, после проведения работ в водопроводной сети, из-за опасности замерзания или в случае проведения техобслуживания) из водонагревателя обязательно должен быть выпущен воздух путём многократного включения и выключения крана горячей воды из обесточенного электроэнергией прибора.







### Примечание:

*Выбор номинальной мощности может осуществлять – только квалифицированный специалист, в ином случае гарантия не действительна. При первом подсоединении прибора к электросети выберете максимально допустимую номинальную мощность.*

## 10 electrolux

- Подключите к прибору питание. Цифровой дисплей прибора должен светиться.
- Установите номинальную мощность водонагревателя. Только после установки номинальной мощности нагреватель перейдет на стандартный режим работы.

Максимально допустимая номинальная мощность при установке зависит от условий установки (в зависимости от сечения и длины кабеля, предохранителя и т.д.). Обязательно соблюдайте все данные, приведенные в таблице «Технические характеристики», особенно номинальное сечение провода и тип предохранителей. Более того установка прибора должна соответствовать действующим ИЕС (Международным стандартам по электротехнике), национальным стандартам или другим специальным предписаниям и инструкциям.

- При первом подключении питающего напряжения на дисплее высветится значение выбора номинальной мощности «18». Если этого не произошло, внимательно прочитайте нижеследующее примечание «Повторная установка».
- Выберите максимально допустимую номинальную мощность в зависимости от условий проведения установки (18 кВт, 21 кВт, 24 кВт или 27 кВт), используя кнопки «Стрелка вниз»  и «Стрелка вверх» .
- Нажмите кнопку  (HIGH LINE) или  (MULTYTRONIC) для подтверждения установки. Прибор перейдет на стандартный режим работы.
- Отметьте установленную номинальную мощность на паспортной табличке.
- После активации прибора нагревательный элемент заработает приблизительно через 30 сек. Непрерывного поступа воды.
- Откройте кран с горячей водой. Проверьте работоспособность изделия
- Объясните пользователю, как работает проточный водонагреватель, и вручите ему это руководство.
- Заполните гарантийный регистрационный талон.



### Примечание «Повторная установка»

В случае если прибор будет повторно использоваться в иных условиях эксплуатации, может возникнуть необходимость перенастройки его максимально допустимой номинальной мощности.

рис. 14

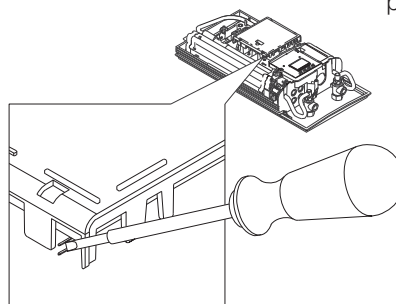

Временное короткое замыкание двух выводов, например с помощью соответствующей изолированной отвертки, переустановит все параметры нагревателя на рабочие установки по умолчанию и заблокирует нагрев. В этом случае проведите выбор номинальной мощности заново.

## Экономичный режим работы

Задайте точную желаемую температуру на водонагревателе и откройте кран для горячей воды. Если вода кажется слишком горячей, не добавляйте холодную воду, а вместо этого задайте на приборе меньшее значение температуры. Чтобы достигнуть менее горячей температуры воды, гораздо экономичнее снизить на приборе заданное значение температуры и сэкономить электроэнергию, чем увеличить расход холодной воды совсем не требуемый, например, для мытья рук. А так же, за время регулировки и настройки комфортной температуры, расходуется опять же напрасно вода и электроэнергия. Более того, холодная вода, добавленная через кран, не учитывается диапазоном регулирования в электронной схеме, что может послужить причиной колебаний температуры воды и в связи с этим потерей Вашего комфорта.



### Примечание:

*Холодная вода, добавленная через водопроводный кран, не учитывается диапазоном регулирования в электронной схеме, что может послужить причиной колебаний температуры воды.*

## Техническое обслуживание

**Техническое обслуживание прибора должен осуществлять только уполномоченный на данные работы авторизованный сервис-специалист.**

## Деаэрация после ремонтнопрофилактических работ

Проточные водонагреватели SP MULTYTRONIC и SP HIGH LINE снабжены автоматической самозащитой от повреждения нагревательного элемента. Это необходимо для предотвращения его выхода из строя из за случайного, например запуска в сухом состоянии или наличии пузырьков воздуха в системе. Тем не менее, перед началом эксплуатации следует провести деаэрацию прибора.

После каждого слива воды из водонагревателя при первоначальном вводе в эксплуатацию или перед последующим его употреблении (например, после проведения работ в водопроводной сети, из-за опасности замерзания или в случае проведения техобслуживания) из водонагревателя обязательно должен быть выпущен воздух путём многократного включения и выключения крана горячей воды из обесточенного электро-энергией прибора.

- Обесточьте водонагреватель, выключив предохранители и обеспечьте невозможность их случайной активации. Проверьте отсутствие напряжения.
- Открутите аэратор и откройте кран холодной воды, чтобы промыть водопровод и избежать загрязнения прибора и аэратора.
- Проведите деаэрацию прибора, осторожно открывая и закрывая кран теплой воды до тех пор, пока из прибора не выйдет весь воздух и струя воды не будет без воздушных пузырьков.
- Только после деаэрации на водонагреватель снова можно будет подать напряжение и установить обратно аэратор.

## Чистка и замена сетчатого фильтра

Соединение с холодной водой проточного водонагревателя SP MULTYTRONIC и SP HIGH LINE снабжено интегрированным отсечным клапаном с сетчатым фильтром тонкой очистки. Загрязнение фильтра может уменьшить напор теплой воды.

Чистка и замена фильтра производится следующим образом:

- Обесточьте водонагреватель, выключив предохранители и обеспечьте невозможность их случайной активации. Проверьте отсутствие напряжения.
- Откройте крышку прибора, закройте отсечной клапан в подсоединении холодной воды (позиция II).
- Открутите винтовую пробку выньте фильтр тонкой очистки.

- Прочистите или замените фильтр.
- Вставьте сетчатый фильтр тонкой очистки и винтовую пробку в обратном порядке.
- Медленно откройте отсечной клапан в подсоединении холодной воды (позиция I).
- Проведите деаэрацию прибора, осторожно открывая и закрывая кран теплой воды до тех пор, пока из прибора не выйдет весь воздух и струя воды не будет без воздушных пузырьков.
- Установите крышку прибора. Подайте напряжение на водонагреватель.



рис. 15

## Эксплуатация водонагревателя SP MULTYTRONIC

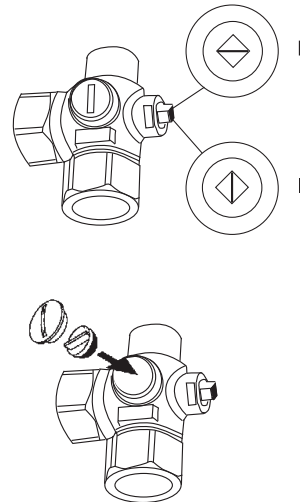

рис. 16

При открытии крана горячей воды, проточный водонагреватель автоматически включается. При закрытии крана прибор автоматически выключается.

### Настройки температуры

- Температуру воды можно настраивать, используя кнопки «Стрелка вниз» (↙) и «Стрелка вверх» (↗). Шаг изменения температуры составляет 1 °C, а в более чувствительном для человека диапазоне от 35 °C до 42 °C шаг составляет 0.5 °C.

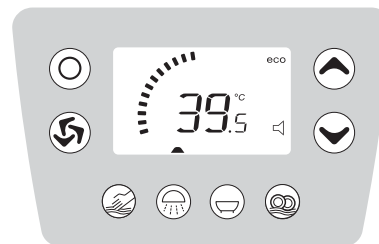
## 12 electrolux

При нажатии кнопки длительное время скорость шага изменения увеличивается.

Температура возможной установки от 20 °C до 60 °C.

Дисплей подтверждает изменение температуры надписями «colder» («холоднее») и, соответственно, «warmer» («теплее»).



### Примечание:

Если кнопкой установлена температура ниже 20 °C, на дисплее возникает значок “-”, и водонагреватель выключает режим нагрева.

### Программные кнопки

Четыре программные кнопки позволяют быстро выбирать заданную температуру.

Заводская настройка на значок «мытьё рук»

соответствует 35°C, на значок «душ»

соответствует 38°C, на значок «ванна» 42°C и на значок «кухня» 48 °C.

Вы можете установить свои собственные настройки на программные кнопки:

- Выберите желаемую температуру кнопками со стрелочками «вниз» и «вверх» . Длительное нажатие (более 3 секунд) одной из четырех программных кнопок (, , , ) сохраняет первоначально выбранную температуру. На дисплее высветится значок подтверждения “-ok-” и будет подан звуковой сигнал. Теперь эта температура будет легко задаваться нажатием соответствующей программной кнопки.

### Меню услуг

Меню услуг предоставляет перечень показаний дисплея, различные параметры которого отражают соответствующую информацию:

Удерживайте сервисную кнопку не менее 3 секунд, чтобы вызвать меню услуг, на дисплее – «service menu» («меню услуг»).

При помощи кнопок «Стрелка вниз» и «Стрелка вверх» Вы можете перейти к информации дисплея индивидуального пользования. Нажатие на сервисную кнопку вернет Вас к стандартному дисплею.

### Последовательность меню услуг:

#### Мощность прибора (Power limit)

Показывает установленную номинальную мощность прибора в кВт

#### Температурная защита (Temperature protection)

Показывает, включена или выключена защита от высокой температуры.

#### Стоимость (Operating cost)

Показывает общий объем потребленной энергии (в деньгах).

#### Стоимость в час (Operating cost per hour)

Показывает текущую стоимость электроэнергии за час (в деньгах).

#### Продолжительность нагрева (Working time)

Показывает время работы водонагревателя в режиме обогрева (в секундах/минутах/днях/годах).

#### Продолжительность работы (Standby time)

Показывает общее время работы водонагревателя в режиме ожидания с последнего подключения к электросети (в секундах/минутах/днях/годах).

#### Срок службы (Lifetime counter)

Показывает общее время службы изделия (в секундах/минутах/днях/годах).

#### Расход воды (Flow)

Показывает интенсивность подачи воды (в л/мин).

#### Температура на входе (Temp in)

Показывает температуру воды, поступающей в водонагреватель (°C).

#### Температура на выходе (Temp out)

Показывает температуру воды на выходе из водонагревателя (°C).

#### Текущая мощность (Power)

Показывает текущий уровень потребляемой электроэнергии (в кВт)

#### Эталонное значение (Control value)

Показывает значение, используемое для калибровки системы контроля.

#### Диагноз (Diagnostics)

Показывает десять последних сообщений об ошибках для выявления неисправностей.

#### Сигнал (Signal)

Показывает качество текущего соединения I2C коммуникации в %.

#### Версия программы (Software version)

Показывает информацию о встроенной версии программного обеспечения.



### Примечание:



Показатели меню услуг не могут быть изменены или введены заново. Все перечисленные выше данные приведены исключительно для Вашего сведения!



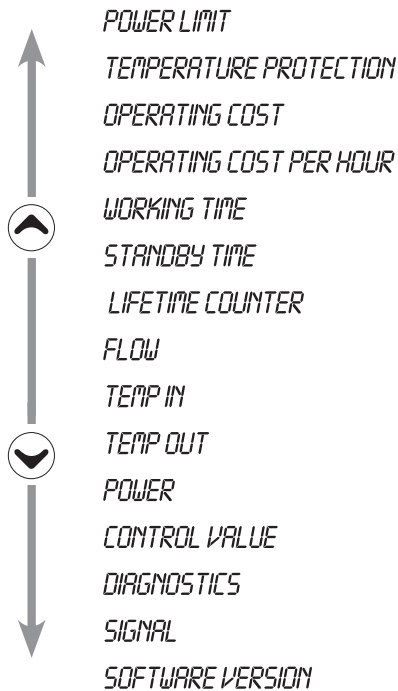



**Меню услуг**

рис. 17

**Меню настроек**

В меню настроек представлены изменяемые показатели, влияющие на работу устройства и показания дисплея.

Нажмите и одновременно удерживайте не менее 3 секунд кнопку настроек  и сервисную кнопку  для вызова меню настроек, на дисплее отображается надпись «setup» («настройки»).

Используя кнопки «Стрелка вниз»  и «Стрелка вверх» , Вы можете перейти на индивидуальные параметры. Режим установки индивидуального параметра активируется нажатием кнопки настройки , дисплей мигает. Теперь можно выбирать новые значения параметров кнопками «Стрелка вниз»  и «Стрелка вверх» . Новые значения параметров задаются повторным нажатием кнопки настройки . Нажатие сервисной кнопки  вернет Вас к стандартному дисплею.

**Последовательность меню настроек:****Язык (Language)**

Задаёт рабочий язык изделия

Варианты настройки:

“1” – немецкий, “0” – английский.

**Звук (Tone)**

Включение или выключение сигнала кнопок

Варианты настройки:

“on” – сигнал кнопок включен.

“-” – сигнал кнопок выключен.

**Подсветка (Background light)**

Включает или выключает подсветку дисплея

Варианты настройки:

“on” – постоянная подсветка.

“At” – автоматическое включение подсветки (напр. При нажатии клавиш), и автоматическое выключение.

“-” – отключение подсветки.

**Стоимость за кВт/ч (Charges per kWh (ct))**

Может быть введен действующий тариф на электроэнергию.

Варианты настройки:

от 0 до 199,90

**Дополнительный дисплей (Aux display)**

Активация дополнительных параметров.

Варианты настройки:

“t1” – температура воды, поступающей в водонагреватель в °C;

“Po” – мощность в кВт;

“FL” – интенсивность подачи воды в л/мин;

“-” – отключение дополнительного дисплея.

**Примечание:**

*При активации дополнительных параметров, на дисплее одновременное высвечивание времени не возможно.*

**Время (Clock)**



Можно произвести настройку времени.

Варианты настройки:

“h” – часы.

“min” – минуты.



“s” – секунды.

Сервисной кнопкой  выбирается изменяемый параметр, (“h”, “min” или “s”). Кнопками «Стрелка вниз»  и «Стрелка вверх»  изменяются отображаемые заданные значения.

Нажатием на кнопку настройки , сохраняется новое значение.

Нажатие сервисной кнопки  вернет Вас к стандартному дисплею.

**Примечание:**

*Когда выбран режим «s» кнопка «Стрелка вверх»  обнулит дисплей. Кнопка «Стрелка вниз»  отключит показание времени.*

## 14 electrolux

### Реле компенсации (Load decrease)

Настройка параметров для реле компенсации нагрузки.

Варианты настройки:

“0” – стандартный режим работы, заводские настройки.

“1” – работа с стандартным реле отключения нагрузки.

“2” – работа с чувствительным реле отключения нагрузки

### Уровень контроля (Lock level)

Ограничение контроля (блокировка) по эксплуатации прибора.

Варианты настройки:

“0” – ограничений нет (настройки производителя).

“1” – Возврат к заводским настройкам через кнопку (⊙) (contdown) не возможен. Разрешён только просмотр производственных параметров в меню настроек, изменения не допустимы.

“2” – то же, что и “1”, но меню настроек не открывается.

“3” – то же, что и “2”, но заданные значения программных кнопок (мытьё рук, душ, ванна, кухня) не изменяемы.

“4” – то же, что и “3”, но температура выдачи воды не изменяема.

Изменение уровня контроля водонагревателем возможно запретить.

### Включение ограничения контроля:

1. Установите в меню настроек требуемую степень ограничения
2. Обесточьте прибор (например выкрутив пробки)
3. Вставьте перемычку на вилку электронного блока (рис.18)
4. Подайте на прибор напряжение

### Отключение ограничения контроля:

1. Обесточьте прибор (например выкрутив пробки)
2. Снимите перемычку с вилки электронного блока
3. Подайте на прибор напряжение



рис. 18

### Ограничение расхода воды (Flow limit)

Установка ограничений интенсивности подачи воды.

Варианты настройки:

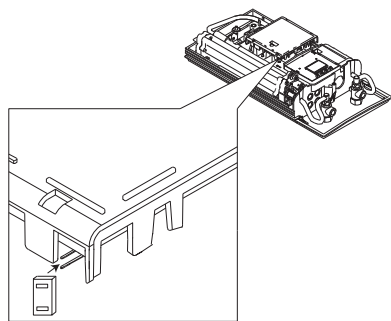
«—» – нет ограничений интенсивности подачи.

«At» – автоматическая регулировка, т.е. ограничением интенсивности подачи достигается необходимая конечная температура воды.

«Eco» – ограничение интенсивности подачи воды до 8,0 л/мин

«8,0» – ограничение интенсивности подачи воды на установленное значение.



### Примечание :

На дисплее появляется надпись «Eco» («Эко»), если выбран режим «Эко» и заданная температура не превышает 43 °С.

### Меню настроек

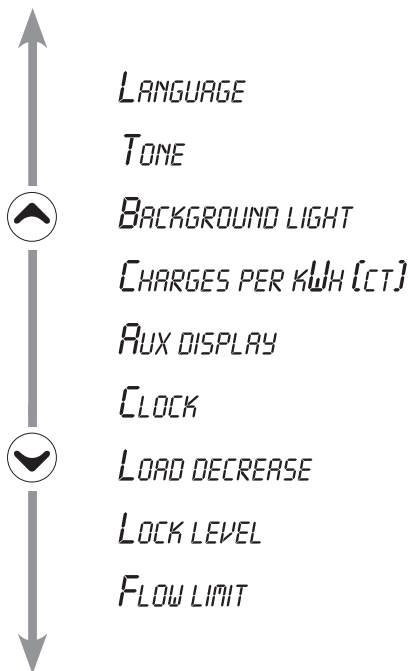

### Температурное ограничение



Проточный водонагреватель MULTYTRONIC снабжен дополнительной функцией ограничения температуры. Данная система защиты от ожогов не активирована в настройках производителя.

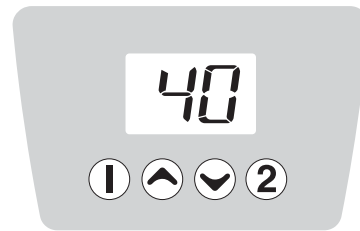

- Включить: выберите кнопками «Стрелка вниз» (⬇) и «Стрелка вверх» (⬆) желаемую температуру, удерживайте, одновремен-

## Эксплуатация водонагревателя SP HIGH LINE

рис. 20



но нажав, сервисную кнопку  и кнопку «Стрелка вверх»  не менее 3 секунд. На дисплее появится надпись – подтверждение активации «temp protection enabled» (температурное ограничение включено). После активации защиты от ожога, выбор более высокой температуры, чем выбранная, невозможен.

- Выключить: удерживайте, одновременно нажав сервисную кнопку  и кнопку «Стрелка вниз»  не менее 3 секунд. На дисплее появится надпись – подтверждение дезактивации «temp protection off» (температурное ограничение выключено).

### Возобновление настроек

Все настройки производителя возобновляются:

- Удерживайте кнопку настройки  некоторое время, на дисплее высвечивается обратный отсчет от «10» до «00» с секундным интервалом. Прибор возвращается к заводским настройкам производителя на счете «00», – если Вы отпустите клавишу слишком рано, возврата к настройкам не произойдет.

### Предел мощности

Если проточный водонагреватель MULTYTRONIC, работая на полную мощность, не нагревает подаваемый в него объем воды, то серводвигатель автоматически уменьшает интенсивность напора воды, что позволяет нагреть воду до нужной температуры.



### Эксплуатация в сочетании с альтернативными (солнечными) нагревательными системами.

При эксплуатации изготовления в сочетании с солнечными нагревательными системами должно быть предотвращено превышение температуры входящей воды более чем 70 °С.

При превышении температуры входящей воды более заданной водонагревателю, прибор выключит режим обогрева. Дисплей выведет подтверждение дезактивации обогрева «temp in high» (температура на входе превышена).

При открытии крана горячей воды, проточный водонагреватель автоматически включается. При закрытии крана прибор автоматически выключается.

### Настройки температуры

- Температуру воды можно настраивать, используя кнопки «Стрелка вниз»  и «Стрелка вверх» . Шаг изменения температуры составляет 1 °С. При нажатии кнопки длительное время скорость шага изменения увеличивается.

Температура возможной установки от 20 °С до 60 °С.





### Примечание:

Если кнопкой «Стрелка вниз»  установлена температура ниже 20 °С, на дисплее возникает значок “-”, и водонагреватель выключает режим нагрева.

### Программные кнопки





Две кнопки программирования позволяют быстро выбрать заданную температуру. При нажатии программной кнопки выбирается и отображается на дисплее заданная температура. Установка завода-изготовителя для значка ① составляет 35 °С и для значка ② 48°С. Вы можете установить свои собственные настройки на программные кнопки:

- Выберите желаемую температуру кнопками со стрелочками «вниз»  и «вверх» . Длительное нажатие (более 3 секунд) одной из двух программных кнопок (①, ②) сохраняет первоначально выбранную температуру. На дисплее появится надпись P1 или P2. Теперь эта температура будет легко задаваться нажатием соответствующей программной кнопки.

## 16 electrolux

### Температурное ограничение

Проточный водонагреватель HIGH LINE снабжен дополнительной функцией ограничения температуры. Данная защита от ожога не активирована настройками производителя.

- Включить: выберите кнопками «Стрелка вниз»  и «Стрелка вверх»  желаемую температуру, затем одновременно нажмите кнопки  и  и держите по крайней мере 3 сек. Дисплей выведет краткое подтверждение активации функции 'H1'.
- Выключить: одновременно нажимайте обе кнопки  и  и держите по крайней мере 3 сек. Дисплей выведет краткое подтверждение дезактивации функции '--'.





### Примечание :

Активация ограничения температуры влечет за собой также и ограничение возможностей программных кнопок. Поэтому необходимо будет снова установить фиксированные значения программных кнопок после выключения ограничения температуры.

### Сброс к заводским настройкам

Все настройки производителя возобновляемы:

- Нажмите одновременно кнопки «Стрелка вниз»  и «Стрелка вверх»  и удерживайте некоторое время. На дисплее высвечивается обратный отсчет от «10» до «00» с секундным интервалом. Прибор возвращается к настройкам производителя на счете «00», – если Вы отпустите клавишу слишком рано, возврата к настройкам не произойдет.

### Предел мощности

Если максимальной выходной мощности проточного водонагревателя HIGH LINE не достаточно для того, чтобы нагреть проходящее через прибор количество воды, то на цифровом дисплее замигает десятичная точка (например, если открыто сразу несколько кранов).



При снижении скорости потока горячей воды десятичная точка перестает мигать, потому что выходной мощности снова достаточно для достижения установленной температуры. Полную выходную мощность можно исполь-

зовать, например, для быстрого наполнения ванны.

### Эксплуатация в сочетании с альтернативными (солнечными) нагревательными системами.

При эксплуатации изготовления в сочетании с солнечными нагревательными системами должно быть предотвращено превышение температуры входящей воды более чем 70 °С. При превышении температуры входящей воды более заданной водонагревателю, прибор выключит режим обогрева. На цифровом дисплее замигает десятичная точка.

### Поиск и устранение неисправностей

Приобретенный Вами проточный водонагреватель прошёл тщательную предпродажную проверку и подготовку. Если, тем не менее, происходит сбой работы, то, в первую очередь попытайтесь отключить и снова включить гнездовые предохранители для того, чтобы перезапустить электронику. Затем попытайтесь устранить проблему при помощи данной таблицы. Поступая, таким образом, Вы сможете избежать ненужных расходов и трату времени в ожидании помощи сервисного центра.

### Ремонт должен проводиться исключительно квалифицированными сервисными специалистами, авторизованного центра.

Свяжитесь с сервисным центром, если Вы не можете устранить неполадки при помощи данной таблицы. Будьте готовы сообщить серию, тип и мощность прибора.



Проблема	Причина	Решение
Вода не нагревается, темный цифровой дисплей	Главный предохранитель выключен Сработал ограничитель сверхнапорного давления и превышенной температуры	Обновите или перезапустите предохранитель Свяжитесь с центром сервисного обслуживания
На дисплее высвечивается значок ошибки «ключ» и «ERROR» (MULTYTRONIC) или «ER» (HIGH LINE)	Отключилась система управления	Выключите и снова включите предохранитель. Обратитесь в сервисный центр, если значок «ключ» или «ER» не исчезает
Слишком слабый напор подачи горячей воды	Загрязнение или заизвествление смесителя или аэратора Загрязнение или заизвествление сетчатого фильтра	Прочистите аэратор или регулятор струи Необходима чистка или замена сетчатого фильтра
Вода не нагревается до заданной температуры	Вода охлаждается добавлением холодной воды в смесителе Отключен серводвигатель (MULTYTRONIC) Слишком интенсивный напор подачи воды (HIGH LINE)	Выключите кран подачи холодной воды на смеситель, проверьте заданную температуру воды на выходе Включите серводвигатель (Flow limit) Убавьте расход воды
Надпись на дисплее «inlet temp to high» (MULTUTRONIC) Десятичная точка мигает (HIGH LINE)	Температура воды, поступающей в прибор превышает заданную температуру	Понизить температуру на входе
Прибор не реагирует на нажатие кнопок	Не правильно прикреплена крышка прибора	Прикрепите правильно крышку прибора

## Уход за изделием

- Пластмассовые и никелированные поверхности нагревателя и кранов достаточно протереть влажной тряпкой. Не следует использовать никаких агрессивных чистящих средств.
- Вставку-регулятор струи, аэратор, распылитель или ручной душ следует регулярно прочищать или заменять в случае износа.
- Загрязнения и накипь, накопившиеся в трубах, мешают нормальному функционированию водонагревателя. Признаками того, что трубы засорились, являются,

например, утончение струи или шуршание при потреблении воды. В этом случае следует вызвать специалиста для проведения проверки нагревателя и, в случае необходимости, прочистить сетчатый фильтр встроенный в подключение холодной воды.

## Утилизация

По окончании срока службы прибор следует утилизировать. Подробную информацию по утилизации водонагревателя Вы можете получить у представителя местного органа власти.

## 18 electrolux

### Технические характеристики

Модель	HIGH LINE				MULTYTRONIC			
Номинальная мощность (кВт) / номинальный ток (А)	18 кВт 26 А	21 кВт 30 А	24 кВт 35 А	27 кВт 39 А	18 кВт 26 А	21 кВт 30 А	24 кВт 35 А	27 кВт 39 А
Выбранная мощность (кВт) / ток (А)	■ 18 кВт / 26 А		■ 21 кВт / 30 А		■ 24 кВт / 35 А		■ 27 кВт / 39 А	
Электрическое подключение	3/PE 380..415В AC				3/PE 400В AC		3/PE 380..415В AC	
Мин. необходимое сечение кабеля (мм <sup>2</sup> )	4,0	4,0	6,0	6,0	4,0	4,0	6,0	6,0
Горячая вода (л/мин)								
Макс. при $\Delta t = 28K$	9,2	10,7	12,3	13,8	9,2	10,7	12,3	13,8
Макс. при $\Delta t = 38K$	6,8	7,9	9,0	10,2	6,8	7,9	9,0	10,2
Номинальный объем, л	0,4							
Тип	Герметичный до 1 МПа (10 бар)							
Система нагрева	Система нагрева неизолированным проводом IES®							
Мин. удельное сопротивление воды при 15 °С, $\Omega\text{см}$	$\geq 1100$ при 15 °С $\Omega\text{см}$							
Кэффиц. электропроводимости, мС/м	$\leq 90$ при 15 мС/м							
Температура на входе	$\leq 70$ °С							
Скорость потока для вкл. – макс. скорость потока, л/мин	2,5 – 8,0				2,5 – xx			
Потери давления	0,2 бар/при 2,5 л/мин 1,3 бар /при 9,0 л/мин							
Выбор температуры	20° С - 60° С							
Подвод воды	G 1/2"							
Вес (с водой), кг	3,70				4,19			
Класс защиты VDE	1							
Тип защиты (безопасности)	IP25							

## Сертификация

**Товар сертифицирован на территории России, соответствует требованиям нормативных документов:**

ГОСТ Р МЭК 335-1-94  
ГОСТ Р МЭК 60335-2-35-2000  
ГОСТ Р 51318.14.1-2006 (р.4),  
ГОСТ Р 51318.14.2-2006 (разд. 5, 7),  
ГОСТ Р 51317.3.2-2006 (разд. 6, 7),  
ГОСТ Р 51317.3.3-99.

**Орган по сертификации:**

РОСС RU.0001.11АИ46  
АНО "СТАНДАРТ-ТЕСТ"  
Адрес: 115088, РФ, Москва,  
ул. Шарикоподшипниковская, д.11  
Тел.: (495) 646-37-16; факс: (495) 646-35-17;  
e-mail: info@sertcenter.ru

**Номер сертификата:**

РОСС SE.АИ46.В08646

**Срок действия:**

с 16.12.2009 по 14.12.2010

**Информация о сертификации продукции обновляется ежегодно**

**Сертификат выдан:**

фирма "AB Electrolux" S:T Göransgatan 143,  
SE-105 45 Stockholm, Швеция,  
тел.: +46 8 738 60 00.

**Изготовитель:**

фирма "AB Electrolux" S:T Göransgatan 143,  
SE-105 45 Stockholm, Швеция

# Гарантийный талон

Настоящий документ не ограничивает определенные законом права потребителей, но дополняет и уточняет оговоренные законом обязательства, предполагающие соглашение сторон либо договор.

## Правильное заполнение гарантийного талона

Внимательно ознакомьтесь с гарантийным талоном и проследите, чтобы он был правильно заполнен и имел штамп Продавца. При отсутствии штампа Продавца и даты продажи (либо кассового чека с датой продажи) гарантийный срок изделия исчисляется с даты производства изделия. Для газовых котлов, кондиционеров типа сплит-система, чиллеров и фанкойлов обязательным также является указание даты пуска в эксплуатацию и штамп авторизованной организации, производившей пуск в эксплуатацию.

Запрещается вносить в Гарантийный талон какие-либо изменения, а также стирать или переписывать какие-либо указанные в нем данные.

## Внешний вид и комплектность изделия

Тщательно проверьте внешний вид изделия и его комплектность, все претензии по внешнему виду и комплектности изделия предъявляйте Продавцу при покупке изделия.

## Общие правила установки (подключения) изделия

Установка (подключение) изделий допускается исключительно специалистами и организациями, имеющими лицензии на данный вид работ (изделия, работающих на газе), либо специалистами компаний, авторизованных на продажу и/или монтаж и гарантийное обслуживание соответствующего типа оборудования, имеющих лицензию на данный вид работ (водонагреватели, кондиционеры типа сплит-система). Для установки (подключения) электрических водонагревателей рекомендуем обращаться в наши сервисные центры. Продавец (изготовитель) не несет ответственности за недостатки изделия, возникшие из-за его неправильной установки (подключения).

## Поздравляем Вас с приобретением техники отличного качества!

Дополнительную информацию об этом и других изделиях Вы можете получить у Продавца или по нашей информационной линии в г. Москве:

Тел: (495) 777-1946

E-mail: [home\\_comfort@home-comfort.ru](mailto:home_comfort@home-comfort.ru)

Адрес для писем:

125493, г.Москва, а/я 310

Адрес в Интернет: [www.home-comfort.ru](http://www.home-comfort.ru)

Модель	Серийный номер
Дата покупки	
Штамп продавца	
Дата пуска в эксплуатацию	
Штамп организации, производившей пуск в эксплуатацию	

Подробная информация о сервисных центрах, уполномоченных осуществлять ремонт и техническое обслуживание изделия, прилагается отдельным списком и/или находится на сайте.

Производитель оставляет за собой право вносить изменения в конструкцию, комплектацию или технологию изготовления изделия, с целью улучшения его технологических характеристик.

Такие изменения вносятся в изделие без предварительного уведомления Покупателей и не влекут за собой обязательств по изменению/улучшению ранее выпущенных изделий.

Убедительно просим Вас во избежание недоразумений до установки/эксплуатации изделия внимательно изучить его инструкцию по эксплуатации.

Запрещается вносить в Гарантийный талон какие-либо изменения, а также стирать или переписывать какие-либо указанные в нем данные.

## Срок действия гарантии

Настоящая гарантия имеет силу, если Гарантийный талон правильно/четко заполнен и в нем указаны: наименование и модель изделия, его серийные номера, дата продажи, а также имеется подпись уполномоченного лица и штамп Продавца. Для газовых котлов обязательным также является указание даты пуска в эксплуатацию и штамп авторизованной организации, производившей пуск в эксплуатацию.

Гарантийный срок на электрические конвекторы составляет 36 (тридцать шесть) месяцев со дня продажи Покупателю.

Гарантийный срок на увлажнители воздуха составляет 12 (двенадцать) месяцев со дня продажи изделия Покупателю.

Гарантийный срок на изделия (водонагревательные приборы) серий EWH SL, EWH S, EWH R, EWH Digital, EWH Slim определяется следующим образом: на водосодержащую емкость (стальной бак) гарантийный срок на повреждения от коррозии составляет 96 (девяносто шесть) месяцев, а на остальные элементы изделия гарантийный срок составляет 24 (двадцать четыре) месяца.

Гарантийный срок на прочие изделия составляет 24 (двадцать четыре) месяца.

Указанные выше гарантийные сроки распространяются только на изделия, которые используются в личных, семейных или домашних целях, не связанных с предпринимательской деятельностью. В случае использования изделия в предпринимательской деятельности, его гарантийный срок составляет 3 (три) месяца.

Гарантийный срок на комплектующие изделия или составные части (детали которые могут быть сняты с изделия без применения каких-либо инструментов, т.е. ящики, полки, решетки, корзины, насадки, щетки, трубки, шланги, коронки горелок и др. подобные комплектующие) составляет 3 (три) месяца.

Гарантийный срок на новые комплектующие изделия или составные части, установленные на изделие при гарантийном или платном ремонте, либо приобретенные отдельно от изделия, составляет три месяца со дня выдачи Покупателю изделия по окончании ремонта, либо продажи последнему этих комплектующих/составных частей.

## Действительность гарантии

Настоящая гарантия действительна только на территории РФ на изделия, купленные на территории РФ. Гарантия распространяется на производственный или конструкционный дефект изделия. Настоящая гарантия включает в себя выполнение уполномоченным сервисным центром ремонтных работ и замену дефектных деталей изделия в сервисном центре или у Покупателя (по усмотрению сервисного центра). Гарантийный ремонт изделия выполняется в срок не более 45 (сорока пяти) дней.

Настоящая гарантия не дает права на возмещение и покрытие ущерба, происшедшего в результате переделки и регулировки изделия, без предварительного письменного согласия изготовителя, с целью приведения его в соответствие с национальными или местными техническими стандартами и нормами безопасности. Также обращаем внимание Покупателя на то, что в соответствии с Жилищным Кодексом РФ Покупатель обязан согласовать монтаж купленного оборудования с эксплуатирующей организацией и компетентными органами исполнительной власти субъекта Российской Федерации. Продавец и Изготовитель не несут ответственность за любые неблагоприятные последствия, связанные с использованием Покупателем купленного изделия надлежащего качества без утвержденного плана монтажа и разрешения вышеуказанных организаций.

## НАСТОЯЩАЯ ГАРАНТИЯ НЕ РАСПРОСТРАНЯЕТСЯ НА:

- периодическое обслуживание и сервисное обслуживание изделия (чистку, замену фильтров);
  - любые адаптации и изменения изделия, в т.ч. с целью усовершенствования и расширения обычной сферы его применения, которая указана в Инструкции по эксплуатации изделия, без предварительного письменного согласия изготовителя.
- ## НАСТОЯЩАЯ ГАРАНТИЯ НЕ ПРЕДОСТАВЛЯЕТСЯ В СЛУЧАЯХ:
- если будет полностью/частично изменен, стерт, удален или будет неразборчив серийный номер изделия;
  - использования изделия не по его прямому назначению, не в соответствии с его Инструкцией по эксплуатации, в том числе, эксплуатации изделия с перегрузкой или совместно со вспомогательным оборудованием, не рекомендуемым Продавцом (изготовителем);
  - наличия на изделии механических повреждений (сколов, трещин, и т.д.), воздействий на изделие чрезмерной силы, химически агрессивных веществ, высоких температур, повышенной влажности/запыленности, концентрированных паров, если что-либо из перечисленного стало причиной неисправности изделия;
  - ремонта/наладки/инсталляции/адаптации/пуска в эксплуатацию изделия не уполномоченными на то организациями/лицами;
  - стихийных бедствий (пожар, наводнение и т.д.) и других причин находящихся вне контроля Продавца (изготовителя) и Покупателя, которые причинили вред изделию;
  - неправильного подключения изделия к электрической, газовой или водопроводной сети, а также неисправностей (не соответствия рабочим

параметрам и безопасности) электрической, газовой или водопроводной сети и прочих внешних сетей;

- дефектов, возникших вследствие попадания внутрь изделия посторонних предметов, жидкостей, насекомых и продуктов их жизнедеятельности, и т.д.
- неправильного хранения изделия;
- необходимости замены расходных материалов: ламп, фильтров, элементов питания, аккумуляторов, предохранителей, а также стеклянных/фарфоровых/матерчатых и перемещаемых вручную деталей и других дополнительных быстроизнашивающихся /сменных деталей (комплектующих) изделия, которые имеют собственный ограниченный период работоспособности, в связи с их естественным износом, или если такая замена предусмотрена конструкцией и не связана с разборкой изделия;
- дефектов системы, в которой изделие использовалось как элемент этой системы.

**Особые условия гарантийного обслуживания газовых котлов**

Для газовых котлов настоящая гарантия имеет силу только в случае пуска их в эксплуатацию силами специалистами уполномоченной на то авторизованной организации с составлением соответствующего Акта о пуске в эксплуатацию, с обязательным указанием даты пуска и штампа организации, производившей пуск в эксплуатацию.

**ВНИМАНИЕ!**

В целях Вашей безопасности установка (подключение) изделий, работающих на газе, допускается исключительно специалистами и организациями, имеющими лицензии на данный вид работ. Продавец (изготовитель) не несет ответственности за недостатки изделия, возникшие из-за его неправильной установки (подключения).

**Особые условия гарантийного обслуживания кондиционеров**

Настоящая гарантия не распространяется на недостатки работы изделия в случае, если Покупатель по своей инициативе (без учета соответствующей информации Продавца) выбрал и купил кондиционер надлежащего качества, но по своим техническим характеристикам не предназначенный для помещения, в котором он был впоследствии установлен Покупателем.

**Особые условия гарантийного обслуживания водонагревательных приборов**

Настоящая гарантия не предоставляется, если неисправности в водонагревательных приборах возникли в результате: замерзания или всего лишь однократного превышения максимально допустимого давления воды, указанного на заводской табличке с характеристиками водонагревательного прибора; эксплуатации без защитных устройств или устройств не соответствующих техническим характеристикам водонагревательных приборов; использование коррозионно-активной воды, не предназначенной для питья; коррозии от электрохимической реакции, несвоевременного технического обслуживания водонагревательных приборов в соответствии с инструкцией по эксплуатации (например: несоблюдение установленных инструкцией сроков по замене магниевого анода и т.д.).

**Особые условия гарантийного обслуживания увлажнителей воздуха**

В обязательном порядке при эксплуатации ультразвуковых увлажнителей воздуха следует использовать оригинальный фильтр-картридж для умягчения воды. При наличии фильтра-картриджа рекомендуется использовать водопроводную воду без предварительной обработки или очистки. Срок службы фильтра-картриджа зависит от степени жесткости используемой воды и может не прогнозируемо уменьшаться, в результате чего возможно образование белого осадка вокруг увлажнителя воздуха и на мембране самого увлажнителя воздуха (данный осадок может не удаляться и при помощи прилагаемой к увлажнителю воздуха щеткой). Для снижения вероятности возникновения такого осадка фильтр-картридж требует периодической своевременной замены. Вследствие выработки ресурса фильтров у увлажнителей воздуха может снижаться производительность выхода влаги, что требует регулярной периодической замены фильтров в соответствии с инструкцией по эксплуатации. За перечисленные в настоящем пункте последствия несоблюдения Покупателем инструкций и рекомендаций Продавец, Импортёр, Изготовитель ответственности не несут и настоящая гарантия на такие последствия не распространяется. При эксплуатации увлажнителей воздуха рекомендуется использовать только оригинальные аксессуары производителя.

Покупатель-потребитель предупрежден о том, что в соответствии с п.11 "Перечня непродовольственных товаров надлежащего качества, не подлежащих возврату или обмену на аналогичный товар другого размера, формы, габарита, фасона, расцветки или комплектации" Пост. Правительства РФ от 19.01.1998. №55 он не вправе требовать обмена купленного изделия в порядке ст. 25 Закона "О защите прав потребителей" и ст. 502 ГК РФ.

С момента подписания Покупателем Гарантийного талона считается, что:

- Вся необходимая информация о купленном изделии и его потребительских свойствах в соответствии со ст. 10 Закона "О защите прав потребителей" предоставлена Покупателю в полном объеме;
  - Покупатель получил Инструкцию по эксплуатации купленного изделия на русском языке и .....
  - Покупатель ознакомлен и согласен с условиями гарантийного обслуживания/особенностями эксплуатации купленного изделия;
  - Покупатель претензий к внешнему виду/комплектности/..... купленного изделия не имеет.
- если изделие проверялось в присутствии Покупателя написать "работе"

Покупатель:

Подпись:

Дата:

ИЗЫМАЕТСЯ МАСТЕРОМ ПРИ ОБСЛУЖИВАНИИ/ВИЛУЧАЕТСЯ МАЙСТРОМ ПРИ ОБСЛУГОВУВАННІ

**ТАЛОН НА ГАРАНТИЙНОЕ ОБСЛУЖИВАНИЕ/  
ТАЛОН НА ГАРАНТИЙНЕ ОБСЛУГОВУВАННЯ**



Модель/ Модель: .....

Серийный номер/ Серійний номер: .....

Дата покупки/Дата покупки: .....

Штамп продавца/ Штамп продавця

Дата пуска в эксплуатацию/ Дата пуску в експлуатацію: .....

Штамп организации, производившей пуск в эксплуатацию/

Штамп організації, що робила пуск в експлуатацію

ИЗЫМАЕТСЯ МАСТЕРОМ ПРИ ОБСЛУЖИВАНИИ/ВИЛУЧАЕТСЯ МАЙСТРОМ ПРИ ОБСЛУГОВУВАННІ

**ТАЛОН НА ГАРАНТИЙНОЕ ОБСЛУЖИВАНИЕ/  
ТАЛОН НА ГАРАНТИЙНЕ ОБСЛУГОВУВАННЯ**



Модель/ Модель: .....

Серийный номер/ Серійний номер: .....

Дата покупки/Дата покупки: .....

Штамп продавца/ Штамп продавця

Дата пуска в эксплуатацию/ Дата пуску в експлуатацію: .....

Штамп организации, производившей пуск в эксплуатацию/

Штамп організації, що робила пуск в експлуатацію



## Гарантійний талон

Дійсний документ не обмежує визначені законом права споживачів, але доповнює й уточнює обговорені законом зобов'язання, що припускають угоду сторін або договір.

### Правильне заповнення гарантійного талона

Уважно ознайомтеся з гарантійним талоном і простежте, щоб він був правильно заповнений і мав штамп Продавця. При відсутності штампа Продавця і дати продажу (або касового чека з датою продажу) гарантійний термін виробу відліковується з дати виробництва виробу. Для газових котлів, колонок, спліт-систем і фенкоїлов слід також обов'язково вказувати дату (також є обов'язковим є вказування дати) введення в експлуатацію і штамп авторизованої організації, що здійснювала введення в експлуатацію.

### Зовнішній вигляд і комплектність виробу

Ретельно перевірте зовнішній вигляд виробу і його комплектність, усі претензії стосовно зовнішнього вигляду і комплектності виробу пред'являйте Продавцеві при покупці виробу.

### Установка (підключення) виробу

З метою Вашої безпеки установка (підключення) виробів, що працюють на газі, допускається винятково фахівцями й організаціями, що мають ліцензії на даний вид робіт. Продавець (виготовлювач) не несе відповідальності за недоліки виробу, що виникли через його неправильну установку (підключення).

Для установки (підключення) електричних водонагрівачів рекомендуємо звертатися в наші сервісні центри. Ви можете скористатися послугами будь-яких інших кваліфікованих фахівців, однак Продавець (виготовлювач) не несе відповідальності за недоліки виробу, що виникли через його неправильну установку (підключення).

Установка (підключення) кондиціонерів типу спліт-система повинна виконуватися фахівцями компанії, авторизованих на продаж і/або монтаж і гарантійне обслуговування даного типу устаткування, що мають ліцензію на даний вид робіт. Продавець (виготовлювач) не несе відповідальності за недоліки виробу, що виникли через його неправильну установку (підключення).

Додаткову інформацію про цей і інший вироби Ви можете одержати в Продавця.

Модель	Серійний номер
Дата покупки	
Штамп продавця	
Дата пуску в експлуатацію	
Штамп організації, що робила пуск в експлуатацію	

**Вітаємо Вас із придбанням техніки відмінної якості!**

Ф.И.О. покупателя/ П.І.Б. покупця: .....

Адрес/Адреса: .....

Телефон/ Телефон: .....

Код заказа: .....

Дата ремонта/ Код замовлення: .....

Сервис-центр/Сервис-центр: .....

Мастер/Майстер: .....

Ф.И.О. покупателя/ П.І.Б. покупця: .....

Адрес/Адреса: .....

Телефон/ Телефон: .....

Код заказа: .....

Дата ремонта/ Код замовлення: .....

Сервис-центр/Сервис-центр: .....

Мастер/Майстер: .....



У конструкцію, комплектацію або технологію виготовлення виробу, з метою поліпшення його технологічних характеристик, можуть бути внесені зміни. Такі зміни вносяться у виріб без попереднього повідомлення Покупця і не несуть зобов'язань по зміні/поліпшенню раніше випущених виробів.

Переконайтеся, що Ви прочитали та розумієте інструкцію з експлуатації. Забороняється вносити в Гарантійний талон будь-які зміни, а також стирати або переписувати які-небудь зазначені в ньому дані. Дійсна гарантія має силу, якщо Гарантійний талон правильно/чітко заповнений і в ньому зазначені: найменування і модель виробу, його серійні номери, дата продажу, а також є підпис уповноваженої особи і штамп Продавця.

Гарантійний термін на зволожувачі повітря і на мобільні кондиціонери складає 12 (дванадцять) місяців із дня продажу виробу Покупцеві.

Гарантійний термін на виробу (водонагрівальні прилади) серій EWH SL, EWH S, EWH R, EWH Digital, EWH Slim визначається в такий спосіб: на водомістку ємність (сталевий бак) гарантійний термін на ушкодження від корозії складає 96 (дев'яносто шість) місяців, а на інші елементи виробу гарантійний термін складає 24 (двадцять чотири) місяці.

Дійсна гарантія поширюється на виробничий або конструкційний дефект виробу. Дійсна гарантія містить у собі виконання уповноваженим сервісним центром ремонтних робіт і заміну дефектних деталей виробу в сервісному центрі або в Покупця (по розсуду сервісного центра). Гарантійний ремонт виробу виконується в терміни, передбачені Законом "Про захист прав споживача".

Зазначений вище гарантійний термін поширюється тільки на виробу, що використовуються в особистих, сімейних або домашніх цілях, не зв'язаних з підприємницькою діяльністю. У випадку використання виробу в підприємницькій діяльності, його гарантійний термін складає 3 (три) місяці. Гарантійний термін на комплектуючі виробу (деталі, які можуть бути зняті з виробу без застосування яких-небудь інструментів, тобто шухляди, полочки, ґрати, кошики, насадки, щітки, трубки, шланги, коронки пальників і ін. подібні комплектуючі) складає 3 (три) місяці.

Гарантійний термін на нові комплектуючі виробу або складові частини, установлені на виріб при гарантійному або платному ремонті, або придбані окремо від виробу, складає три місяці з дня видачі Покупцеві виробу по закінченні ремонту, або продажу останньому цих комплектуючих/складових частин.

Дійсна гарантія дійсна тільки на території України на виробу, куплені на території України.

Дійсна гарантія не дає права на відшкодування і покриття збитку, що відбувся в результаті переробки і регулювання виробу, без попередньої письмової згоди виготовлювача, з метою приведення його у відповідність з національними або місцевими технічними стандартами і нормами безпеки, що діють у будь-якій іншій країні, у якій цей виріб був спочатку проданий.

Продавець і виготовлювач знімають із себе усяку відповідальність за будь-які несприятливі наслідки, зв'язані з використанням купленого виробу без затвердженого плану монтажу і дозволу відповідних організацій.

#### ДІЙСНА ГАРАНТІЯ НЕ ПОШИРЮЄТЬСЯ НА:

- періодичне обслуговування і сервісне обслуговування виробу (чищення, заміну фільтрів);
- будь-які адаптації і зміни виробу, у т.ч. з метою удосконалення і розширення звичайної сфери його застосування, що зазначена в Інструкції з експлуатації виробу, без попередньої письмової згоди виготовлювача.

#### ДІЙСНА ГАРАНТІЯ НЕ НАДАЄТЬСЯ У ВИПАДКАХ:

- якщо буде цілком /частково змінений, стертий, вилучений або буде нерозбірливий серійний номер виробу;
- використання виробу не по його прямому призначенню, не відповідно до його Інструкції по експлуатації, у тому числі, експлуатації виробу з перевантаженням або спільно з допоміжним устаткуванням, Продавцем, що не рекомендується, (виготовлювачем);
- наявності на виробі механічних ушкоджень (сколовши, тріщини, і т.д.), впливів на виріб надмірної сили, хімічно агресивних речовин, високих температур, підвищеної вологості/запиленні, концентрованих парів, якщо що-небудь з перерахованого стало причиною несправності виробу;
- ремонту/налагодження/інсталяції/адаптації/пуску в експлуатацію виробу не уповноваженими на те організаціями/особами;

• стихійних лих (пожежа, повінь і т.д.) і інших причин, що знаходяться поза контролем Продавця (виготовлювача) і Покупця, що заподіяли шкоди виробу;

• неправильного підключення виробу до електричної, газової або водогіпної мережі, а також несправностей (невідповідності робочим параметрам і безпеці) електричної, газової або водогіпної мережі й інших зовнішніх мереж;

• дефектів, що виникли внаслідок влучення усередину виробу сторонніх предметів, рідин, комач і продуктів їхньої життєдіяльності, і т.д.

• неправильного збереження виробу;

• необхідності заміни ламп, фільтрів, елементів живлення, акумуляторів, запобіжників, а також скляних/порцелянових/матер'яних і переміщуваних вручну деталей і інших додаткових деталей, що швидко зношуються, та змінних деталей (комплектуючих) виробу, що мають власний обмежений період працездатності, у зв'язку з їх природним зносом, або якщо така заміна передбачена конструкцією і не зв'язана з розбиранням виробу;

• дефектів системи, у якій виріб використовувався як елемент цієї системи.

#### Особливі умови гарантійного обслуговування водонагрівальних приладів

Дійсна гарантія не надається, якщо несправності у водонагрівальних приладах виникли в результаті: замерзання або всього лише однократного перевищення максимально припустимого тиску води, зазначеного на заводській табличці з характеристиками водонагрівального приладу; експлуатації без захисних пристроїв або пристроїв, що не відповідають технічним характеристикам водонагрівальних приладів; використання корозійно-активної води, не призначеної для питва; корозії від електрохімічної реакції, несвоєчасного технічного обслуговування водонагрівальних приладів відповідно до інструкції по експлуатації (наприклад: недотримання встановлених інструкцією термінів по заміні магнієвого анода і т.д.).

#### Особливі умови гарантійного обслуговування зволожувачів повітря

В обов'язковому порядку при експлуатації ультразвукових зволожувачів повітря необхідно використовувати оригінальний фільтр-картридж для зм'якшення води. Рекомендуються використовувати дистильовану або попередньо очищену воду. Термін служби фільтра-картриджа залежить від ступеня твердості використовуваної води і може не прогнозовано зменшуватися, в результаті чого можливе утворення білого осаду навколо зволожувача повітря і на мембрані самого зволожувача повітря (даний осад може не віддалятися і за допомогою прикладеної до зволожувача повітря щітки). Для зниження ймовірності виникнення такого осаду фільтр-картридж вимагає періодичної своєчасної заміни. Внаслідок вироблення ресурсу фільтрів в зволожувачі повітря може знижуватися продуктивність виходу вологи, що вимагає регулярної періодичної заміни фільтрів відповідно до інструкції по експлуатації. За збережені в дійсному пункті несправності зволожувачів повітря і виниклий у зв'язку з такими несправностями який-небудь збиток у Покупця і третіх осіб Продавець, Імпортер, Виготовлювач відповідальності не несуть і дійсна гарантія на такі несправності зволожувачів повітря не поширюється. При експлуатації зволожувачів повітря рекомендується використовувати тільки оригінальні аксесуари виробника.

З моменту підписання Покупцем Гарантійного талона вважається, що:

- Уся необхідна інформація про куплений виріб і його споживчі властивості у відповідності зі ст. 15 Закону "Про захист прав споживачів" надана Покупцеві в повному обсязі;
- Покупець одержав Інструкцію з експлуатації купленого виробу російською та ..... мовою;

- Покупець ознайомлений і згодний з умовами гарантійного обслуговування/особливостями експлуатації купленого виробу;
  - Покупець претензій до зовнішнього вигляду/комплектності ..... купленого товару не має.
- якщо виріб перевірявся в присутності Покупця написати "роботи"

Покупець:

Підпис:

Дата:











сплит-системы



мобильные кондиционеры



вытяжные вентиляторы



накопительные водонагреватели



проточные водонагреватели



газовые водонагреватели



газовые котлы



конвекторы



тепловентиляторы



сушилки для рук



увлажнители



мойки воздуха





В тексте и цифровых обозначениях инструкции могут быть допущены технические ошибки и опечатки.

Изменения технических характеристик и ассортимента могут быть произведены без предварительного уведомления.

«ELECTROLUX is a registered trademark used under license from AB Electrolux (publ)»,  
S:t Göransgatan, 143, SE-105 45,  
Stockholm, Sweden



9120.34232; 07.08 CL-AWI  
9120.34331; 07.08 CL-AWI

