

**Многофункциональные кондиционеры воздуха
ВНУТРЕННИЙ БЛОК**



Packaged Air-Conditioners

INDOOR UNIT

SEZ-M25,M35,M50,M60,M71DA

РУКОВОДСТВО ПО ЭКСПЛУАТАЦИИ

ДЛЯ ПОЛЬЗОВАТЕЛЯ

Для обеспечения правильного и безопасного использования следует ознакомиться с инструкциями, указанными в данном руководстве по эксплуатации, тщательно образом до того, как приступить к использованию кондиционера.

OPERATION MANUAL

FOR USER

For safe and correct use, please read this operation manual thoroughly before operating the air-conditioner unit.

Русский

English

Содержание

1. Меры предосторожности.....	2	6. Очистка и уход	10
2. Наименования частей	3	7. Устранение неисправностей.....	11
3. Работа.....	7	8. Установка, перемещение и проверка.....	12
4. Таймер.....	10	9. Технические условия	13
5. Аварийный режим работы беспроводного пульта дистанционного управления (дополнительно)	10		

Примечание



Рис. 1

Этот символ действует только в странах EU.

Символ наносится в соответствии со статьей 14 директивы 2012/19/EU “Информация для пользователя” и Приложением IX, и/или статьей 20 директивы 2006/66/ЕС “Информация для конечного пользователя” и Приложением II.

Данный продукт производства компании MITSUBISHI ELECTRIC разработан и изготовлен из высококачественных материалов и компонентов, пригодных для переработки и повторного применения. Символ означает, что электронные и электрические компоненты, батарейки и аккумуляторы по окончании срока их службы следует утилизировать отдельно от бытовых отходов. Если под символом (Рис. 1) указан символ химического элемента, он означает, что батарейка или аккумулятор содержит тяжелый металл в определенной концентрации.

Концентрация указывается следующим образом: Hg: ртуть (0,0005%), Cd: кадмий (0,002%), Pb: свинец (0,004%)

В Европейском союзе предусмотрены отдельные системы сбора отходов для электронных и электрических изделий и использованных батареек и аккумуляторов.

Утилизируйте такие изделия, батарейки и аккумуляторы в местном центре сбора и переработки отходов.

Помогайте сохранять окружающую среду, в которой мы все живем!

Примечание:

Фраза "Проводной пульт дистанционного управления" в данном руководстве по эксплуатации относится только к прибору PAR-33MAA. Если вам необходима информация о другом дистанционном управлении, см. инструкции по эксплуатации в комплекте.

1. Меры предосторожности

- ▶ Перед установкой этого блока обязательно ознакомьтесь с разделом "Меры предосторожности".
- ▶ В разделе "Меры предосторожности" описаны очень важные аспекты безопасности. Убедитесь, что вы следуете инструкциям.
- ▶ Перед подключением к системе свяжитесь с энергоснабжающей организацией и получите ее разрешение, если необходимо.

ЗНАЧЕНИЯ СИМВОЛОВ НА БЛОКЕ

	Внимание (Риск возгорания)	Этот символ относится только к хладагенту R32. Тип используемого хладагента указан в паспортной табличке на внешнем блоке. Хладагент R32 легко воспламеняется. Если этот хладагент протекает, попадает в огонь или на горячую поверхность, он может выделять вредные газы и представлять опасность возгорания.
	Перед эксплуатацией внимательно прочитайте РУКОВОДСТВО ПО ЭКСПЛУАТАЦИИ.	
	Перед эксплуатацией обслуживающий персонал должен внимательно прочитать РУКОВОДСТВО ПО ЭКСПЛУАТАЦИИ и РУКОВОДСТВО ПО УСТАНОВКЕ.	
	Дополнительная информация доступна в РУКОВОДСТВЕ ПО ЭКСПЛУАТАЦИИ, РУКОВОДСТВЕ ПО УСТАНОВКЕ и подобных документах.	

Символы, используемые в тексте

⚠ Внимание:

Разъясняет меры предосторожности, которые следует соблюдать для предупреждения травматизма или смерти пользователя.

⚠ Осторожно:

Разъясняет меры предосторожности, которые следует соблюдать для предупреждения повреждения аппарата.

Символы, используемые в иллюстрациях

⚡ : Указывает часть, которая должна быть заземлена.

⚠ Внимание:

- Случайные прохожие не должны получить доступ к данным устройствам.
- Установка блока не должна выполняться пользователем. Для выполнения установки кондиционера обратитесь к дилеру или в авторизованный центр. - Неправильная установка может привести к поражению электрическим током или возгоранию.
- Не ставьте и не кладите на блок никаких предметов.
- Не проливайте воду на блок и не прикасайтесь к нему влажными руками. Это может привести к поражению электрическим током.

- Не распыляйте горячий газ вблизи блока. Это может привести к возгоранию.
- Не устанавливайте газовую плиту или другие приборы с открытым пламенем в местах, где они будут подвержены воздействию воздушного потока, нисходящего из кондиционера. Это может привести к неполному сгоранию.
- Не снимайте переднюю панель или защиту вентилятора с наружного блока во время его работы.
- При выявлении исключительно нехарактерных шумов или вибрации остановите работу блока, выключите электропитание и свяжитесь с Вашим дилером.
- Никогда не вставляйте пальцы, стержни и т.п. во впускные или выпускные отверстия.

1. Меры предосторожности

- В случае обнаружения посторонних запахов, завершите работу блока, отключите питание и свяжитесь с Вашим дилером. В противном случае, это может привести к поломке, поражению электрическим током или возгоранию.
- Данный кондиционер НЕ предназначен для эксплуатации детьми и инвалидами без присмотра.
- Маленьких детей необходимо контролировать, чтобы они не играли с кондиционером.
- В случае выдувания или утечки паров хладагента завершите работу кондиционера, тщательно провентилируйте помещение и свяжитесь с Вашим дилером.
- Для зарядки трубопровода хладагента при установке, перемещении или обслуживании кондиционера используйте только тот хладагент, который указан на внешнем блоке. Не смешивайте его с каким-либо другим хладагентом и не допускайте, чтобы в его трубопроводе оставался воздух.
 - Наличие воздуха в хладагенте может привести к ненормально высокому давлению в его трубопроводе, что может стать причиной взрыва и других аварий.
 - Использование любого другого хладагента приведет к механической неисправности, сбою в работе системы или к поломке блока. В худшем случае это может стать серьезной угрозой безопасности продукта.
 - Также это может нарушать действующее законодательство.
 - MITSUBISHI ELECTRIC CORPORATION не несет ответственности за неисправности или несчастные случаи, причиной которых стало использование хладагента неподходящего типа.
- Этот внутренний блок должен быть установлен в помещении, площадь которого равна или больше площади, указанной в руководстве по установке внешнего блока. Обратитесь к руководству по установке внешнего блока.
- Используйте только рекомендованные производителем средства для ускорения процесса размораживания или очистки.
- Внутренний блок должен располагаться в помещении, в котором нет постоянно работающих устройств зажигания, открытого огня, газовых приборов или электрических нагревателей.
- Не пробивайте отверстия во внутреннем блоке или трубопроводе хладагента и не поджигайте их.
- Помните, что у хладагента может не быть запаха.

⚠ Осторожно:

- Не используйте острые предметы для нажатия кнопок, так как это может повредить пульт дистанционного управления.
- Никогда не заграждайте или не накрывайте впускные или выпускные отверстия внутреннего и наружного блоков.

Прекращение эксплуатации блока

В случае завершения эксплуатации блока свяжитесь с Вашим дилером.

2. Наименования частей

■ Внутренний блок

	SEZ-M·DA
Ступени вентилятора	3 ступени
Лопаст	—
Жалюзи	—
Фильтр	Норма
Индикатор очистки фильтра	—

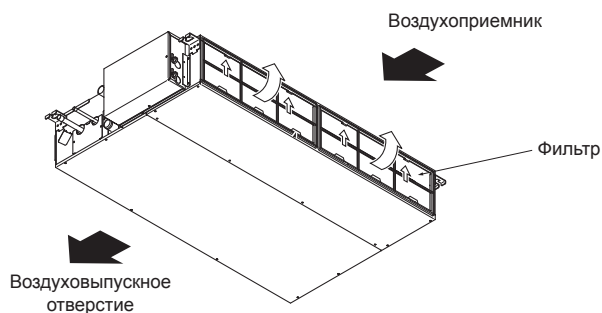

2. Наименования частей

■ Проводной пульт дистанционного управления

Интерфейс контроллера

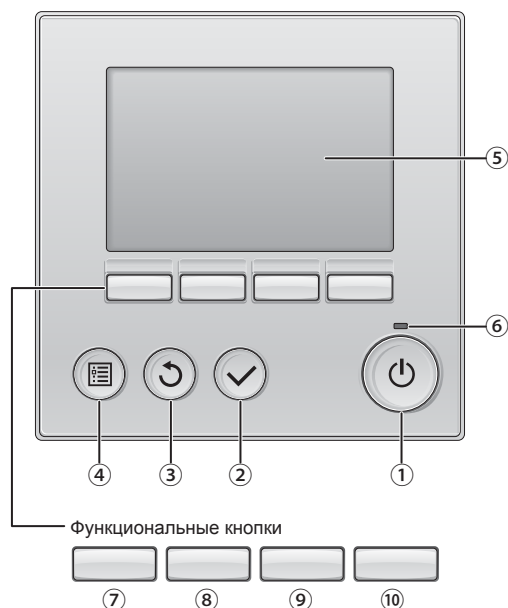

Функции функциональных кнопок меняются в зависимости от экрана. См. подсказку по функциям кнопок, которая отображается в нижней части ЖК-экрана для функций, которые работают в данном окне.

При централизованном управлении системой подсказка по функциям для заблокированных кнопок отображаться не будет.

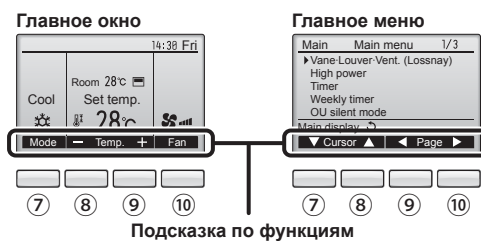

① Кнопка [ВКЛ/ВЫКЛ]

Нажмите, чтобы включить или выключить внутренний блок.

② Кнопка [ВЫБОР]

Нажмите, чтобы сохранить настройку.

③ Кнопка [ВОЗВРАТ]

Нажмите для возврата к предыдущему экрану.

④ Кнопка [МЕНЮ]

Нажмите, чтобы открыть главное меню.

⑤ Подсветка ЖК-экрана

Будут отображены параметры работы.

Когда подсветка выключена, нажатие на любую кнопку включает подсветку, которая будет работать некоторое время в зависимости от экрана.

Когда подсветка выключена, нажатие любой кнопки включает подсветку, но не приводит к выполнению ее функции (кроме кнопки [ВКЛ/ВЫКЛ]).

⑥ Индикатор ВКЛ/ВЫКЛ

Индикатор будет гореть зеленым цветом, когда устройство находится в работе. Индикатор будет мигать при включении контроллера или при возникновении ошибки.

⑦ Функциональная кнопка [F1]

Главное окно: нажмите для изменения режима работы.

Главное меню: нажмите, чтобы переместить курсор вниз.

⑧ Функциональная кнопка [F2]

Главное окно: нажмите для уменьшения температуры.

Главное меню: нажмите, чтобы переместить курсор вверх.

⑨ Функциональная кнопка [F3]

Главное окно: нажмите, чтобы увеличить температуру.

Главное меню: нажмите для перехода к предыдущей странице.

⑩ Функциональная кнопка [F4]

Главное окно: нажмите, чтобы изменить скорость вентилятора.

Главное меню: нажмите для перехода к следующей странице.

2. Наименования частей

Индикация

Главное окно может отображаться в двух разных режимах: "полный" и "Базовый". Заводской настройкой по умолчанию являются "полный" режим отображения. Чтобы переключиться в "Базовый" режим, измените параметр в настройке главного окна. См. руководство по эксплуатации, входящее в комплект поставки пульта дистанционного управления.

<Полный режим отображения>

* Все значки показаны для иллюстрации и описания.

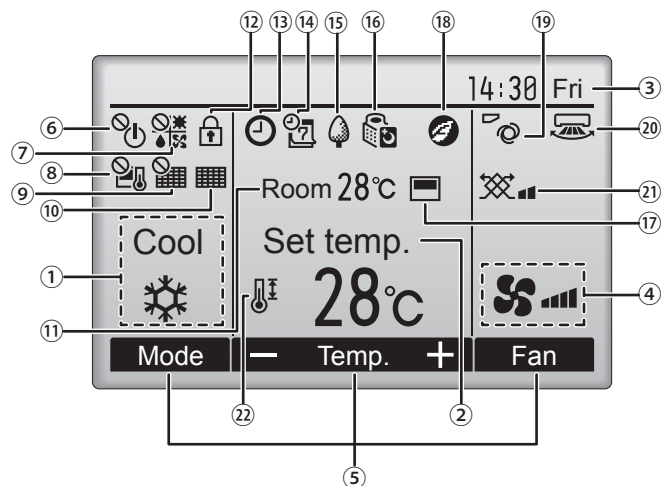

<Базовый режим отображения>

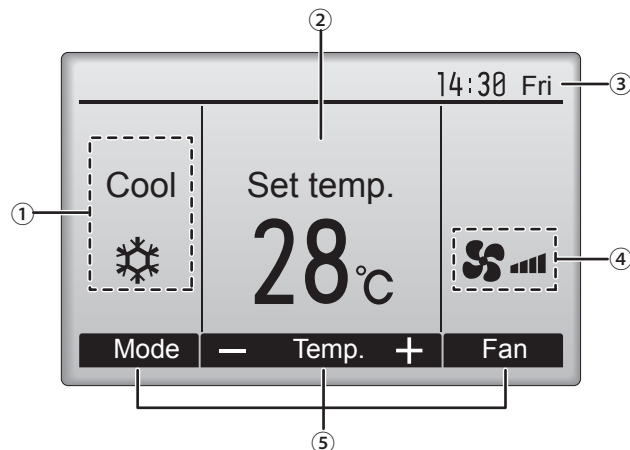

1 Режим работы

Здесь отображается режим работы внутреннего блока.

2 Заданная температура

Здесь отображается заданная температура.

3 Часы (См. руководство по установке.)

Здесь отображается текущее время.

4 Скорость вентилятора

Здесь отображаются настройки скорости вентилятора.

5 Подсказка по функциям кнопок

Здесь отображаются функции соответствующих кнопок.



Отображается при централизованном управлении включением и выключением.



Отображается при централизованном управлении режимом работы.



Отображается при централизованном управлении заданной температурой.



Отображается при централизованном управлении функцией сброса фильтра.



Отображается при необходимости в обслуживании фильтра.

11 Комнатная температура (См. руководство по установке.)

Здесь отображается текущая комнатная температура.



Отображается, когда кнопки заблокированы.



Отображается, когда включена функция "Таймер ВКЛ/ВЫКЛ", "Ночной режим" или "Автоотключение" таймера.

Отображается, когда таймер отключен централизованной системой управления.



Отображается, когда включен таймер на неделю.



Отображается, пока изделие работает в режиме энергосбережения. (не появится на некоторых моделях внутренних блоков)



Отображается, пока наружный блок работает в "тихом" режиме.



Отображается, когда встроенный терморезистор на контроллере включен для наблюдения за комнатной температурой (11).

Отображается, когда терморезистор на внутреннем блоке включен для наблюдения за комнатной температурой.



Отображается в случае работы устройств в энергосберегающем режиме при наличии датчика 3D i-See.



Отображает настройку угла.



Отображает настройку жалюзи.



Отображает настройку вентиляции.



Отображается, когда ограничен диапазон заданных температур.

Большая часть параметров (за исключением ВКЛ/ВЫКЛ, режима, скорости вентилятора и температуры) может быть настроена в главном окне. (См. руководство по эксплуатации, входящее в комплект поставки пульта дистанционного управления.)

2. Наименования частей

■ Беспроводный пульт дистанционного управления (дополнительно)

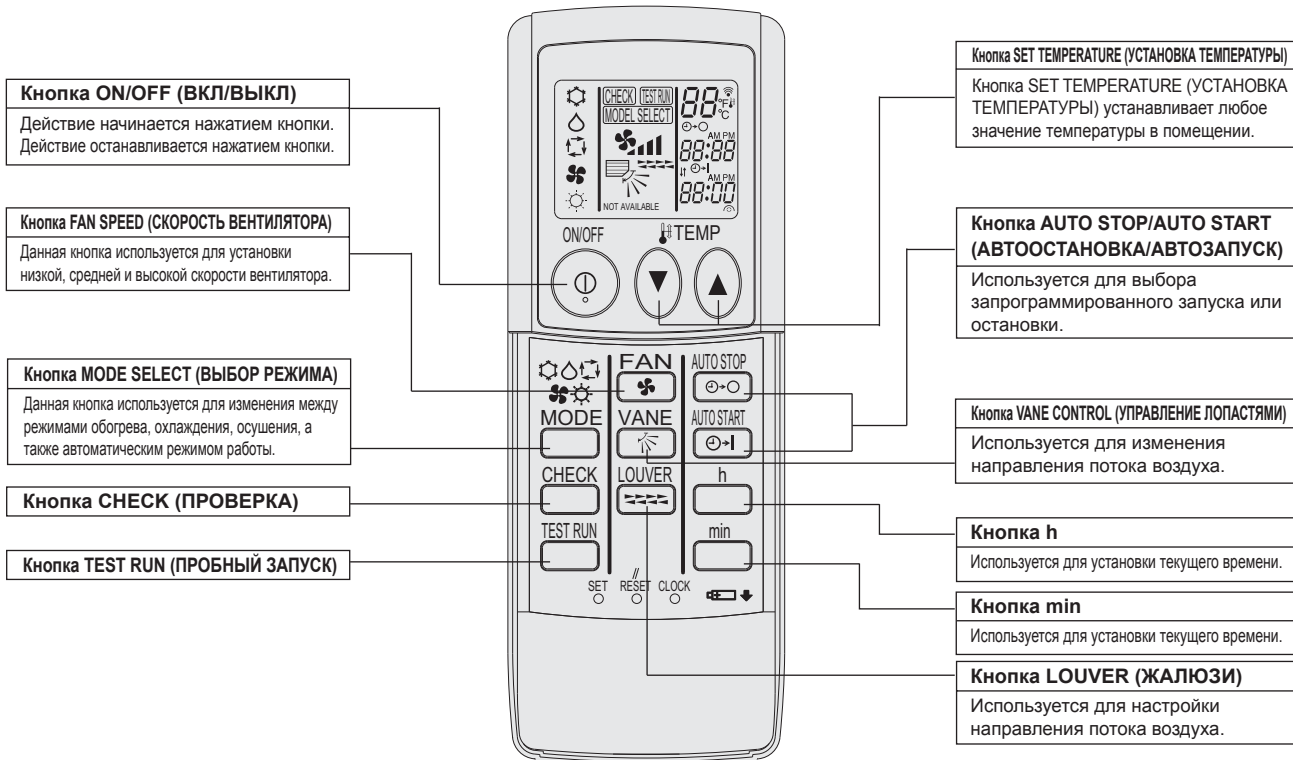

- При использовании беспроводного пульта дистанционного управления, установите его на ресивер внутреннего блока.
- Если пульт дистанционного управления работает около двух минут после подачи электроэнергии на внутренний блок, внутренний блок может издавать два звуковых сигнала, когда он выполняет исходную автоматическую проверку.
- Внутренний блок издает звуковые сигналы для того, чтобы подтвердить получение сигнала с пульта дистанционного управления. Сигналы могут приниматься на расстоянии до 7 метров по прямой линии от внутреннего блока, и под углом 45° вправо и влево от него. Однако, иллюминация, как например, лампы дневного света и яркий свет, могут влиять на способность внутреннего блока принимать сигналы.
- Если лампочка работы около ресивера внутреннего блока мигает, требуется проверка блока. Проконсультируйтесь Вашего дилера для проведения сервисного обслуживания.
- Осторожно обращайтесь с пультом дистанционного управления ! Не бросайте пульт дистанционного управления и не подвергайте его сильным ударам. Кроме того, не мочите пульт дистанционного управления и не оставляйте его в местах с повышенной влажностью.
- Во избежание потери пульта дистанционного управления установите держатель, поставляемый в комплекте с пультом, на стену и не забывайте всегда оставлять пульт в держателе после использования.

■ Наружный блок

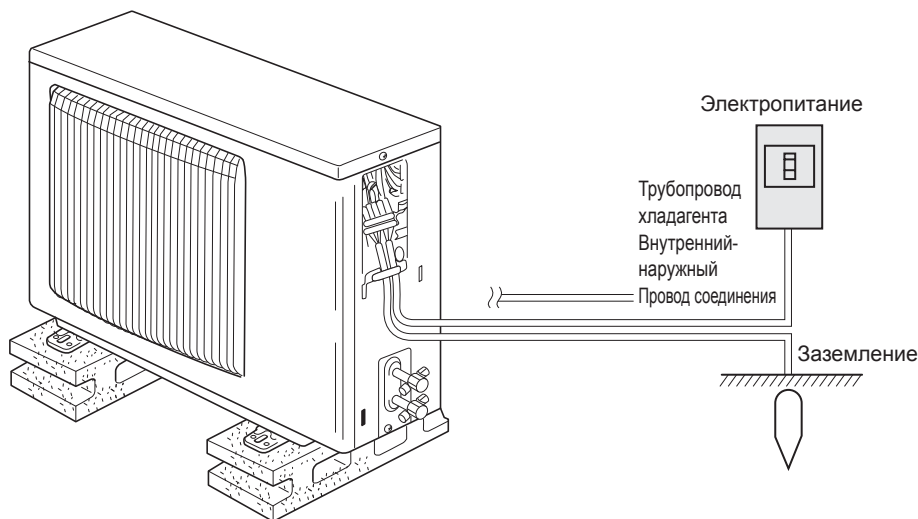

Установка/замена батарей

1. Снимите верхнюю крышку, вставьте две батареи типа AAA, после чего установите верхнюю крышку.

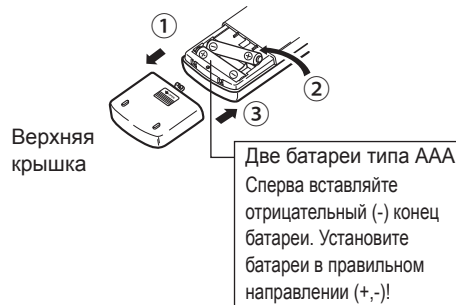

2. Нажмите кнопку Reset (Сброс).

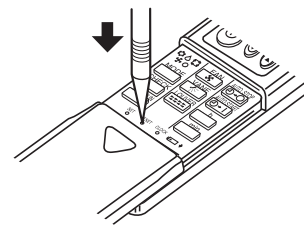

3. Работа

■ Описание порядка пользования см. в руководстве пользователя, прилагаемом к каждому пульту дистанционного управления.

3.1. Включение/Выключение

3.1.1. Для проводного пульта дистанционного управления

[ВКЛ]

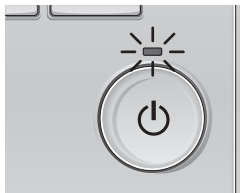

Нажмите кнопку [ВКЛ/ВЫКЛ].
Индикатор ВКЛ/ВЫКЛ будет гореть зеленым цветом, начнется работа.

[ВЫКЛ]

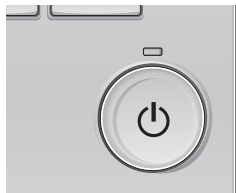

Нажмите кнопку [ВКЛ/ВЫКЛ] снова.
Индикатор ВКЛ/ВЫКЛ будет погашен, работа будет остановлена.

■ Память состояния работы

Настройка удаленного контроллера	
Режим работы	Режим работы перед выключением питания
Заданная температура	Заданная температура перед выключением питания
Скорость вентилятора	Скорость вентилятора перед выключением питания

■ Настраиваемый диапазон задаваемой температуры

Режим работы	Диапазон заданных температур
Охлаждение/сушка	19 – 30 °С
Нагрев	17 – 28 °С
Авт.	19 – 28 °С
Вент.	Не задается

3.1.2. Для беспроводного пульта дистанционного управления

[ВКЛ]

■ Нажмите кнопку ON/OFF (ВКЛ/ВЫКЛ) ①.

Примечание:

● После повторного запуска блока настройками по умолчанию являются следующие настройки.

Установки пульта дистанционного управления			
Режим	Последний рабочий режим		
Установка температуры	Последняя установка температуры		
Скорость вентилятора	Последняя установленная скорость вентилятора		
Поток воздуха вверх/вниз	Режим	СООЛ (ОХЛАЖДЕНИЕ) или ДРЙ (ОСУШЕНИЕ)	Горизонтальный выход
		ОБОГРЕВ	Последняя установка
		ВЕНТИЛЯТОР	Горизонтальный выход

[ВЫКЛ]

■ Снова нажмите кнопку ON/OFF (ВКЛ/ВЫКЛ) ①.

Примечание:

Даже если кнопка ON/OFF (ВКЛ/ВЫКЛ) нажимается сразу после выключения кондиционера, он не будет запускаться в течение трех минут. Это позволяет предупреждать повреждение внутренних деталей.

3.2. Выбор режима

3.2.1. Для проводного пульта дистанционного управления

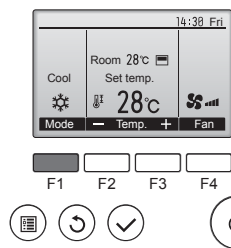

Нажмите кнопку [F1] для перехода между режимами работы в порядке "Cool" (Охлажд.), "Dry" (Сушка), "Fan" (Вент.), "Auto" (Авт.) и "Heat" (Нагрев). Выберите желаемый режим работы.

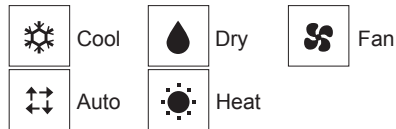

• Режимы работы, которые недоступны для моделей подключенных внутренних блоков, не будут отображаться на экране.

Мигающие значки режимов

Значок режима будет мигать, когда другие внутренние блоки в аналогичной группе кондиционирования (подключенной к одному наружному блоку) уже работают в другом режиме. В этом случае оставшиеся блоки в этой группе смогут работать только в этом режиме.

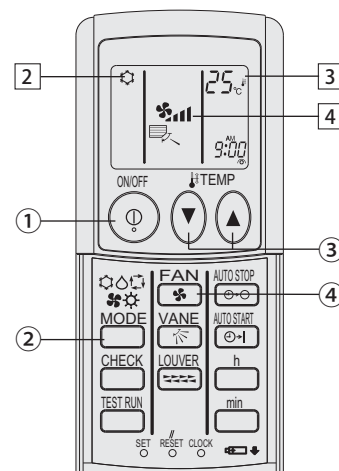

(дополнительно)

3.2.2. Для беспроводного пульта дистанционного управления

■ Нажмите кнопку рабочего режима (☐❄️🌀☀️) ② и выберите рабочий режим ②.

- ❄️ Режим охлаждения
- 💧 Режим осушения
- 🌀 Режим вентилятора
- ☀️ Режим обогрева
- ☐ Автоматический (охлаждение/обогрев) режим
- 🌀 Режим вентиляции

Отображается только в следующем состоянии

Используется проводной пульт дистанционного управления
Подсоединение LOSSNAY

3. Работа

Информация для мультисистемного кондиционера воздуха (Наружный блок: модели MXZ)

- ▶ Мультисистемный кондиционер воздуха (Наружный блок: модели MXZ) может соединять два или более внутренних блоков с наружным блоком. В зависимости от мощности, два или более блоков могут работать одновременно.
- Если с одним наружным блоком Вы пытаетесь использовать один из внутренних блоков для охлаждения, а другой для обогрева одновременно, будет выбран рабочий режим того блока, который был запущен раньше. Другие внутренние блоки, которые будут запущены позже, работать не смогут, а индикатор рабочего состояния начнет мигать.
- В таком случае, пожалуйста, установите один рабочий режим для всех внутренних блоков. ⚠ Может быть случай, когда внутренний блок, который работает в автоматическом режиме, не может переключить рабочий режим (COOL (ОХЛАЖДЕНИЕ) ↔ HEAT (ОБОГРЕВ)) и переходит в режим ожидания.
- Если внутренний блок запускается во время выполнения размораживания наружного блока, примерно в течение 15 минут происходит выдувание теплого воздуха.
- Если во время работы кондиционера в режиме обогрева неработающий блок нагревается или же слышен проток хладагента в системе, это не является признаком неисправности. Причиной этого является постоянно затекающий в него хладагент.

Автоматическая работа

- Согласно заданной температуре, работа в режиме охлаждения начинается, если температура в помещении слишком высокая, а работа в режиме обогрева начинается, если температура в помещении слишком низкая.
- Если во время автоматической работы кондиционера температура в помещении изменяется на 2 или более градусов (°C), чем заданная температура, и удерживается на таком уровне в течение 15 минут, кондиционер автоматически переключается в режим охлаждения. И опять же, если температура в помещении опускается на 2 или более градусов (°C) от заданной температуры, и удерживается на таком уровне в течение 15 минут, кондиционер автоматически переключается в режим обогрева.

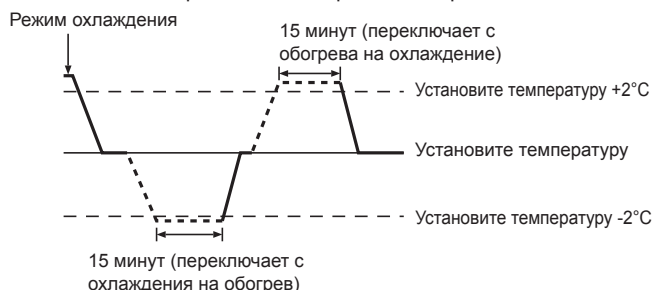

- Из-за того, что температура в помещении автоматически настраивается для поддержания фиксированной оптимальной температуры, работа в режиме охлаждения выполняется на несколько градусов теплее, а работа в режиме обогрева работает на несколько градусов холоднее, чем заданная температура при ее достижении (автоматическое энергосбережение).

3.3. Установка температуры

3.3.1. Для проводного пульта дистанционного управления

<Cool (Охлажд.), Dry (Сушка), Heat (Нагрев) , и Auto (Авт.)>

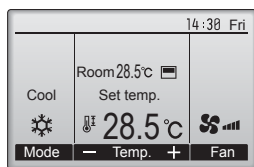
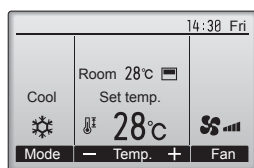

Пример дисплея (по Цельсию с шагом 0,5 градуса)



- Нажмите кнопку [F2], чтобы уменьшить заданную температуру, а чтобы увеличить – нажмите кнопку [F3].
- Задаваемые диапазоны температур для различных режимов работы см. в таблице на стр. 7.
- Заданный температурных диапазон не может быть установлен для работы вентилятора.
- В зависимости от модели внутреннего блока и настройки режима экрана на пульте дистанционного управления, заданная температура будет отображаться по Цельсию, с шагом в 0,5 или 1 градус, или по Фаренгейту.

3.3.2. Для беспроводного пульта дистанционного управления

- ▶ Для уменьшения температуры в помещении: Для установки желаемой температуры нажмите кнопку [▼] ③. Будет отображаться заданная температура [3].
- При каждом нажатии кнопки значение температуры уменьшается на 1°C.
- ▶ Для увеличения температуры в помещении: Для установки желаемой температуры нажмите кнопку [▲] ③. Будет отображаться заданная температура [3].
- При каждом нажатии кнопки значение температуры уменьшается на 1°C.
- Доступны следующие диапазоны температуры: Охлаждение/Осушение: 19 - 30 °C; Обогрев: 17 - 28 °C; Автоматический: 19 - 28 °C
- Если на дисплее мигает 8°C - 39°C, это означает, что температура в помещении выше или ниже указанных значений.

3.4. Установка скорости вентилятора

3.4.1. Для проводного пульта дистанционного управления

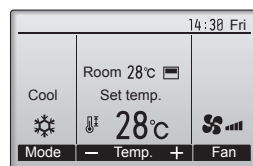

Нажмите кнопку [F4] для перехода между скоростями вентилятора в следующем порядке.

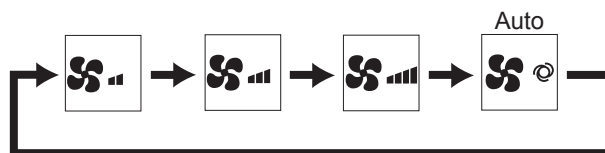

3.4.2. Для беспроводного пульта дистанционного управления

- Для выбора нужной скорости вентилятора нажмите кнопку ④ ④.
- При каждом нажатии кнопки, на дисплее [4] пульта дистанционного управления меняются доступные функции, как показано ниже.

Скорость вентилятора	Дисплей пульта дистанционного управления			
	Низкая	Средняя	Высокая	Автоматически
3-ступенчатая	(Fan icon)	(Fan icon)	(Fan icon)	(Fan icon)

Примечания:

- В следующих случаях действительная скорость вентилятора устройства будет отличаться от скорости, отображаемой на пульте дистанционного управления.
 1. Если дисплей используется в режиме "STAND BY" (ОЖИДАНИЕ) или "DEFROST" (ОТТАИВАНИЕ).
 2. Когда температура теплообменника низкая в режиме обогрева. (например, сразу же после начала работы в режиме обогрева)
 3. В режиме обогрева (HEAT), когда окружающая температура в помещении выше значений настроек температуры.
 4. Во время работы устройства в режиме сушки (DRY).

3. Работа

3.5. Вентиляция (Для проводного пульта дистанционного управления)

3.5.1. Навигация по главному меню

<Доступ к главному меню>

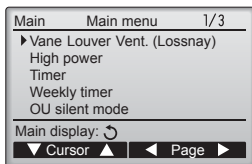

Нажмите кнопку [МЕНЮ].
Отобразится Главное меню.

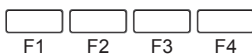

<Выбор элементов>

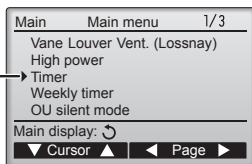

Стрелка →

Нажмите [F1], чтобы переместить курсор вниз.
Нажмите [F2], чтобы переместить курсор вверх.



<Навигация по страницам>

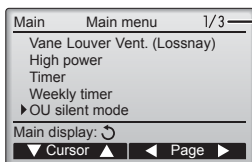

Страница

Нажмите [F3] для перехода к предыдущей странице.
Нажмите [F4] для перехода к следующей странице.



<Сохранение настроек>



Выберите нужный элемент и нажмите кнопку [ВЫБОР].

Отобразится окно для задания выбранного элемента.



<Выход из окна главного меню>

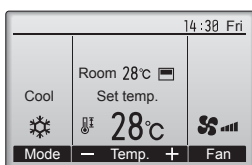

Нажмите кнопку [ВОЗВРАТ] для выхода из главного меню и возврата в Главное окно.

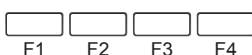

Если к кнопкам не прикасаться в течение 10 минут, экран автоматически вернется на отображение главного окна. Все настройки, которые не были сохранены, будут потеряны.

<Отображение неподдерживаемых функций>

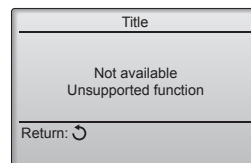

Слева отобразится сообщение, если пользователь выбрал функцию, которая не поддерживается моделью соответствующего внутреннего блока.



3.5.2. Угол·Вент. (Lossnay)

<Доступ к меню>

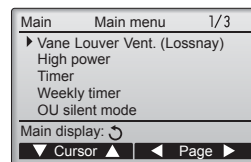

Выберите "Vane Louver Vent. (Lossnay)" (Угол жалюзи·вент. (Lossnay)) из Главного меню, и нажмите кнопку [ВЫБОР].



<Настройка вентилятора>

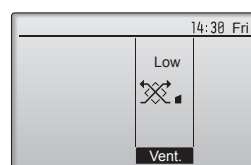

Нажмите кнопку [F3] для перехода между вариантами настройки вентиляции в следующем порядке: "Off" (Выкл), "Low" (Низ.) и "High" (Выс.).

* Настройка возможно только, когда подключен блок LOSSNAY.



• Вентилятор на некоторых моделях внутренних блоков может блокироваться при использовании с некоторыми моделями блоков вентиляции.

<Возврат в главное меню>

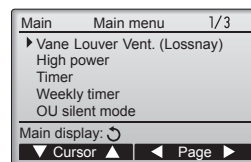

Нажмите кнопку [ВОЗВРАТ], чтобы вернуться в Главное меню.



3.6. Вентиляция (Для беспроводного пульта дистанционного управления)

- Вентилятор начинает работать автоматически при включении внутреннего блока.
- Индикация на беспроводном пульте дистанционного управления отсутствует.

4. Таймер

- Функции таймера зависят от конкретного пульта дистанционного управления.
- Описание работы пульта дистанционного управления см. в соответствующем руководстве по использованию, прилагаемом к каждому пульту дистанционного управления.

4.1. Для беспроводного пульта дистанционного управления

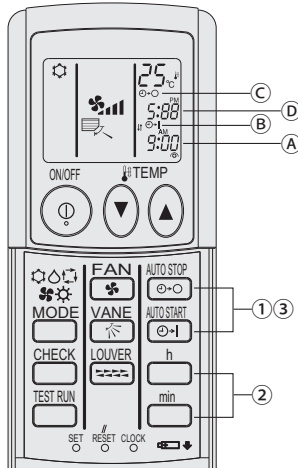

1) Установите текущее время

① Используя тонкий стержень, нажмите кнопку CLOCK (ЧАСЫ) и наберите время (A).

② Для установки текущего времени нажмите кнопку \square^h и \square^{min} .

③ Нажмите кнопку CLOCK (ЧАСЫ), используя тонкий стержень.

2) Установите время для запуска блока, как показано ниже

① Нажмите кнопку $\square^{AUTO\ START}$.

• Время может быть установлено, пока мигают следующий символ.

Время включения: Мигает индикация (B) START.

• Время запуска отображается на дисплее (A).

② Для установки необходимого времени нажмите кнопку \square^h и \square^{min} .

③ Для отмены времени ВКЛЮЧЕНИЯ нажмите кнопку $\square^{AUTO\ STOP}$.

3) Установите время для остановки блока, как показано ниже

① Нажмите кнопку $\square^{AUTO\ STOP}$.

• Время может быть установлено, пока мигают следующий символ.

Время выключения: Мигает индикация (C) STOP.

• Время выключения отображается на дисплее (D).

② Для установки необходимого времени нажмите кнопку \square^h и \square^{min} .

③ Для отмены времени ВЫКЛЮЧЕНИЯ нажмите кнопку $\square^{AUTO\ STOP}$.

4) Изменение установленного времени

Нажмите кнопки $\square^{AUTO\ START}$ или $\square^{AUTO\ STOP}$, чтобы отменить таймер, и повторите действия с шага 2) или 3).

5. Аварийный режим работы беспроводного пульта дистанционного управления (дополнительно)

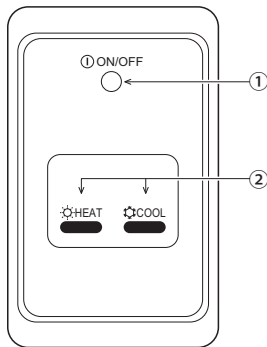

① Лампочка ON/OFF (ВКЛ/ВЫКЛ) (светится, когда блок работает; не светится, когда блок не работает)

② Аварийный режим работы

В случаях, когда пульт дистанционного управления не работает надлежащим образом, для включения или выключения блока нажимайте кнопку \square^{COOL} (ОХЛАЖДЕНИЕ) or \square^{HEAT} (ОБОГРЕВ) на ресивере сигнала беспроводного пульта дистанционного управления. Нажатием кнопки \square^{HEAT} (ОБОГРЕВ) только на устройствах охлаждения включается и выключается вентилятор.

Нажатием кнопки \square^{COOL} (ОХЛАЖДЕНИЕ) или \square^{HEAT} (ОБОГРЕВ) выбираются следующие настройки.

Действие	ОХЛАЖДЕНИЕ	ОБОГРЕВ
Заданная температура	24 °C/75 °F	24 °C/75 °F
Скорость вентилятора	Высокая	Высокая

6. Очистка и уход

► Очистка фильтров

- Чистите фильтры с помощью пылесоса. Если нет пылесоса, слегка постучайте фильтры о твердые предметы, чтобы выбить грязь и пыль.
- Если фильтры слишком загрязнены, промойте их в теплой воде. Перед обратной установкой фильтров в блок не забудьте их тщательно выполоскать и полностью просушить.

⚠ Осторожно:

- Не сушите фильтры на открытом солнце или с использованием источников тепла, например, электрического нагревателя. Это может привести к их деформации.
- Не промывайте фильтры в горячей воде (свыше 50°C), это также может привести к их деформации.
- Убедитесь в том, что воздушные фильтры всегда установлены. Эксплуатация блока без воздушных фильтров может привести к неисправности.

⚠ Осторожно:

- Перед началом очистки остановите работу кондиционера и ВЫКЛЮЧИТЕ электропитание.
- Для удаления пыли всасываемого воздуха во внутренних блоках установлены фильтры. Произведите очистку фильтров, следуя инструкциям ниже.

► Снятие фильтра

⚠ Осторожно:

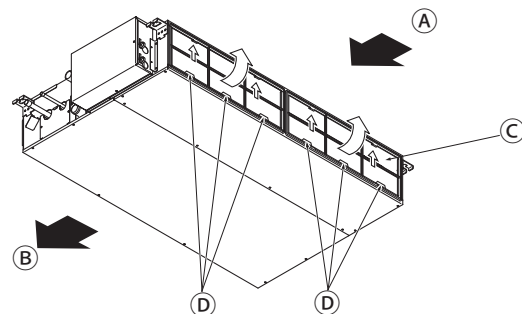

- Во время снятия фильтра, во избежание попадания пыли в глаза, должны соблюдаться меры предосторожности. Также, выполняя данную работу с использованием табурета, будьте осторожны, не упадите.
- После снятия фильтра не касайтесь металлических частей внутри блока, иначе, это может привести к травме.



- Поднимая ручку фильтра, потяните за нее.

- A Воздухоприемник
- B Воздуховыпускное отверстие
- C Фильтр
- D Ручка

7. Устранение неисправностей

Возникла проблема?	Вот решение. (Прибор работает нормально.)
Кондиционер не обеспечивает должный обогрев или охлаждение.	<ul style="list-style-type: none"> ■ Очистите фильтр. (При загрязнении или закупорке фильтра поток воздуха уменьшается.) ■ Проверьте регулировку температуры и отрегулируйте заданную температуру. ■ Убедитесь, что вокруг наружного прибора достаточно места. Не заблокирован ли выпуск или выпуск воздуха? ■ Не оставлена ли открытой дверь или окно?
При начале работы в режиме обогрева теплый воздух из внутреннего прибора поступает через некоторое время.	<ul style="list-style-type: none"> ■ Теплый воздух не поступает до тех пор, пока внутренний прибор не прогреется до достаточной степени.
В режиме обогрева кондиционер останавливается до достижения заданной температуры в помещении.	<ul style="list-style-type: none"> ■ Если температура наружного воздуха низка, а влажность высокая, на наружном приборе может образоваться изморось. Если это произойдет, наружный прибор работает в режиме размораживания. Обычная работа должна возобновиться примерно через 10 минут.
Направление потока воздуха изменяется при работе или направление потока воздуха нельзя задать.	<ul style="list-style-type: none"> ■ В режиме обогрева лопатки автоматически перемещаются в направление горизонтального потока воздуха, когда температура потока воздуха низкая, или в режиме размораживания.
При изменении направления воздушного потока, лопатки всегда двигаются вверх и вниз, проходя через заданное положение, перед тем, как полностью остановиться в положении.	<ul style="list-style-type: none"> ■ При изменении направления воздушного потока лопатки перемещаются в заданное положение после определения базового положения.
Слышен звук текущей воды или время от времени шипящий звук.	<ul style="list-style-type: none"> ■ Эти звуки могут быть слышны, когда в кондиционере течет хладагент, или при изменении потока хладагента.
Слышен треск или скрип.	<ul style="list-style-type: none"> ■ Эти звуки могут быть слышны при трении деталей друг о друга по причине расширения и сжатия из-за изменений температуры.
В помещении неприятный запах.	<ul style="list-style-type: none"> ■ Внутренний прибор всасывает воздух с газами, исходящими из стен, ковровых настилов, мебели, а также запахи одежды, затем выдувает этот воздух обратно в помещение.
Из внутреннего прибора выходит белая дымка или пар.	<ul style="list-style-type: none"> ■ Если температура в помещении и влажность высокие, такое явление может наблюдаться при начале работы. ■ В режиме размораживания может подаваться холодный воздушный поток, который может казаться дымкой.
Из наружного прибора выходит вода или пар.	<ul style="list-style-type: none"> ■ В режиме охлаждения вода может образовываться и капать с холодных труб и стыков. ■ В режиме обогрева вода может образовываться и капать с теплообменника. ■ В режиме размораживания вода на теплообменнике испаряется, и может появиться водяной пар.
На дисплее пульта дистанционного управления отображается "E".	<ul style="list-style-type: none"> ■ При центральном управлении на пульте дистанционного управления появляется "E", и запустить или остановить работу кондиционера с пульта дистанционного управления нельзя.
При перезапуске кондиционера вскоре после его останова он не работает, несмотря на нажатие кнопки ON/OFF (ВКЛ/ВЫКЛ).	<ul style="list-style-type: none"> ■ Подождите примерно три минуты. (Работа остановилась для защиты кондиционера.)
Кондиционер работает без нажатия кнопки ON/OFF (ВКЛ/ВЫКЛ).	<ul style="list-style-type: none"> ■ Не установлен ли таймер включения? Нажмите кнопку ON/OFF (ВКЛ/ВЫКЛ) для останова работы. ■ Не подключен ли кондиционер к центральному пульту дистанционного управления? Проконсультируйтесь с людьми, управляющими кондиционером. ■ Не отображается ли "E" на дисплее пульта дистанционного управления? Проконсультируйтесь с людьми, управляющими кондиционером. ■ Не задана ли функция автоматического восстановления после сбоя электропитания? Нажмите кнопку ON/OFF (ВКЛ/ВЫКЛ) для останова работы.
Кондиционер останавливается без нажатия кнопки ON/OFF (ВКЛ/ВЫКЛ).	<ul style="list-style-type: none"> ■ Не установлен ли таймер отключения? Нажмите кнопку ON/OFF (ВКЛ/ВЫКЛ) для перезапуска работы. ■ Не подключен ли кондиционер к центральному пульту дистанционного управления? Проконсультируйтесь с людьми, управляющими кондиционером. ■ Не отображается ли "E" на дисплее пульта дистанционного управления? Проконсультируйтесь с людьми, управляющими кондиционером.
Невозможно задать работу по таймеру с пульта дистанционного управления.	<ul style="list-style-type: none"> ■ Действительны ли настройки таймера? Если таймер можно задать, на дисплее пульта дистанционного управления отображается  или .
На дисплее пульта дистанционного управления отображается сообщение "PLEASE WAIT" (ПОЖАЛУЙСТА, ПОДОЖДИТЕ).	<ul style="list-style-type: none"> ■ Осуществляются первоначальные настройки. Подождите примерно 3 минуты.

7. Устранение неисправностей

Возникла проблема?	Вот решение. (Прибор работает нормально.)												
На дисплее пульта дистанционного управления отображается код ошибки.	<ul style="list-style-type: none"> Включились защитные устройства для защиты кондиционера. Не пытайтесь отремонтировать данное оборудование самостоятельно. Немедленно отключите питание и обратитесь к своему поставщику. Обязательно сообщите поставщику наименование модели и информацию, которая появилась на дисплее пульта дистанционного управления. 												
Слышен звук дренажа воды или вращения двигателя.	<ul style="list-style-type: none"> При останове режима охлаждения дренажный насос включается, затем останавливается. Подождите примерно 3 минуты. 												
Дефлекторы не движутся, или внутренний прибор не реагирует на входные сигналы от беспроводного пульта дистанционного управления.	<ul style="list-style-type: none"> Возможно, неверно подсоединены разъемы соединительных проводов мотора дефлекторов и приемника сигналов. Попросите монтажника, устанавливающего оборудование, проверить соединения. (Цвета разъемов для штекеров и гнезд соединительных проводов должны совпадать.) 												
Уровень шума превышает уровень, указанный в технических характеристиках.	<ul style="list-style-type: none"> Уровень рабочего звука в помещении зависит от акустики конкретного помещения, как показано в следующей таблице, и этот уровень будет выше, чем указано в технических характеристиках, которые были измерены в эхонегативном помещении. <table border="1"> <thead> <tr> <th></th> <th>Помещения с высоким уровнем поглощения шума</th> <th>Обычные помещения</th> <th>Помещения с низким уровнем поглощения шума</th> </tr> </thead> <tbody> <tr> <td>Примеры местоположения</td> <td>Студия радиовещания, музыкальная студия и т.д.</td> <td>Приемная, вестибюль гостиницы и т.д.</td> <td>Офис, гостиничный номер</td> </tr> <tr> <td>Уровни шума</td> <td>от 3 до 7 дБ</td> <td>от 6 до 10 дБ</td> <td>от 9 до 13 дБ</td> </tr> </tbody> </table>		Помещения с высоким уровнем поглощения шума	Обычные помещения	Помещения с низким уровнем поглощения шума	Примеры местоположения	Студия радиовещания, музыкальная студия и т.д.	Приемная, вестибюль гостиницы и т.д.	Офис, гостиничный номер	Уровни шума	от 3 до 7 дБ	от 6 до 10 дБ	от 9 до 13 дБ
	Помещения с высоким уровнем поглощения шума	Обычные помещения	Помещения с низким уровнем поглощения шума										
Примеры местоположения	Студия радиовещания, музыкальная студия и т.д.	Приемная, вестибюль гостиницы и т.д.	Офис, гостиничный номер										
Уровни шума	от 3 до 7 дБ	от 6 до 10 дБ	от 9 до 13 дБ										
Беспроводного пульта дистанционного управления ничего не отображается, дисплей тусклый, или внутренний прибор получает сигналы, если только пульт дистанционного управления находится близко.	<ul style="list-style-type: none"> Батарейки разряжены. Замените батарейки и нажмите кнопку Reset (Сброс). Если после замены батареек ничего не появляется, убедитесь, что батарейки вставлены с соблюдением полярности (+, -). 												
Лампа работы около приемника беспроводного пульта дистанционного управления на внутреннем приборе мигает.	<ul style="list-style-type: none"> Включилась функция самодиагностики для защиты кондиционера. Не пытайтесь отремонтировать данное оборудование самостоятельно. Немедленно отключите питание и обратитесь к своему поставщику. Обязательно сообщите поставщику наименование модели. 												
Беспроводной пульт дистанционного управления не работает (внутренний блок выдает 4 звуковых сигнала).	<ul style="list-style-type: none"> Переключите автоматический режим на AUTO (АВТОМАТИЧЕСКИЙ) режим (одиночная уставка) или AUTO (АВТОМАТИЧЕСКИЙ) режим (двойная уставка). Подробнее см. в прилагаемом уведомлении (на листе формата А5) или в руководстве по установке. 												

8. Установка, перемещение и проверка

Перед установкой, перемещением и проверкой блока убедитесь, что вы прочитали весь раздел "Меры предосторожности".

Место установки

Избегайте установки кондиционера в следующих местах.

- В местах возможной утечки огнеопасного газа.

⚠ Осторожно:

Не устанавливайте аппарат в местах, где возможна утечка горючего газа. Утечка и скопление газа вокруг блока может привести к взрыву.

- Места хранения большого количества машинного масла.
- В местах с содержанием соли, например, на побережье.
- В местах выделения сульфидных газов, например вблизи горячих термальных источников.
- В местах распыливания масла или насыщенного масляного дыма.

⚠ Внимание:

Если кондиционер работает, но не охлаждает и не обогревает (в зависимости от модели) комнату, обратитесь к Вашему дилеру, так как это может привести к утечке хладагента. Не забудьте спросить представителя сервисной службы, была ли утечка хладагента во время ремонта кондиционера.

Хладагент, заправленный в кондиционер, безопасен. Как правило, хладагент не протекает, однако, если пары хладагента все-таки протекают и контактируют с огнем тепловентилятора, комнатного электрокамина, печки и т.д., будут образовываться вредные вещества.

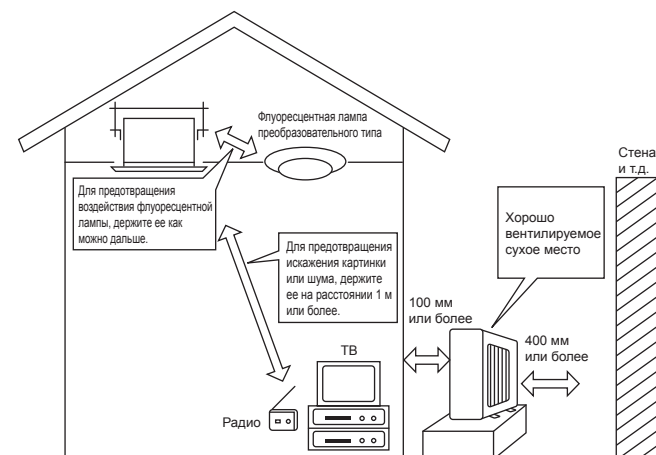

8. Установка, перемещение и проверка

Электротехнические работы

- Обеспечьте отдельный контур для электропитания кондиционера.
- Обратите внимание на характеристики прерывателя.

⚠ Внимание:

- Установка данного блока не должна выполняться пользователем. Если блок установлен неправильно, это может привести к возгоранию, поражению электрическим током, травматизму из-за падения блока, протеканию воды и т.д.
- Не выполняйте соединения с помощью разветвлений или удлинителей, а также не давайте большую нагрузку на одну сетевую розетку. Недостаточный контакт, слабая изоляция, превышение допустимого напряжения и т.д. могут привести к поражению электрическим током или возгоранию. Обратитесь к Вашему дилеру за консультацией.

⚠ Осторожно:

- Применение заземления
Не подсоединяйте провод заземления к газовой и водной трубе, молниеотводу или проводу заземления телефонна. Неправильное заземление может привести к поражению электрическим током.
- Установите прерыватель утечки на землю, в зависимости от места установки кондиционера (влажное место и т.д.)
Отсутствие прерывателя утечки на землю может привести к поражению электрическим током.

Проверка и техническое обслуживание

- Когда кондиционер эксплуатируется на протяжении нескольких времен года, его мощность может уменьшиться из-за загрязнения внутри блока.
- В зависимости от условий эксплуатации, может выделяться запах или же грязь, пыль и т.д. могут препятствовать нормальному дренированию.
- Наряду с обычным техническим обслуживанием, рекомендуется проводить проверку и техническое обслуживание специалистом. Обратитесь к Вашему дилеру за консультацией.

Также рассматривает рабочий шум

- Не располагайте никаких объектов вокруг воздуховыпускного отверстия наружного блока. Это может привести к падению мощности или повышению рабочего шума кондиционера.
- Если во время работы слышны нехарактерные звуки, обратитесь к Вашему дилеру.

Изменение местоположения

- Если кондиционер должен перемещаться или переустанавливаться из-за капитального ремонта, изменения местоположения и т.д., потребуется специальное оборудование и работа.

⚠ Внимание:

Ремонт и изменение местоположения не должны выполняться пользователем.

Если указанные действия выполнены неправильно, это может привести к поражению электрическим током, возгоранию, травматизму из-за падения блока, утечке воды и т.д. Обратитесь к Вашему дилеру за консультацией.

Снятие с эксплуатации

- Если Вы хотите избавиться от этого изделия, проконсультируйтесь с Вашим дилером.

По всем вопросам обращайтесь к Вашему дилеру.

9. Технические условия

Модель		SEZ-M25DA	SEZ-M35DA	SEZ-M50DA	SEZ-M60DA	SEZ-M71DA
Электропитание		~N, 230V, 50Hz/220-230V, 60Hz				
Вход (Только внутренний блок)	кВ	0,04	0,05	0,07	0,07	0,10
Электрический ток (Только внутренний блок)	А	0,39	0,46	0,63	0,63	0,84
Поток воздуха (Низкий-Средний-Высокий)	СММ	5,5-7-9	7-9-11	10-12,5-15	12-15-18	12-16-20
Внешнее статическое давление	Па	5/15/35/50	5/15/35/50	5/15/35/50	5/15/35/50	5/15/35/50
Уровень шума (Низкий-Средний-Высокий)	дБ	23-26-30	23-28-33	30-34-37	30-34-38	30-35-40
Размеры (В×Ш×Г)	мм	200×790×700	200×990×700	200×990×700	200×1190×700	200×1190×700
Вес	кг	17,5	21	22	25,5	25,5

Примечания: 1. Спецификации могут изменяться без предупреждения.

2. Внешнее статическое давление устанавливается до 15 Па в заводских условиях.

Contents

1. Safety Precautions	14	6. Care and Cleaning.....	21
2. Parts Names.....	15	7. Trouble Shooting	22
3. Operation.....	18	8. Installation, relocation and inspection.....	23
4. Timer.....	21	9. Specifications	24
5. Emergency Operation for Wireless Remote-controller (option). 21			



Note
This symbol mark is for EU countries only.
This symbol mark is according to the directive 2012/19/EU Article 14 Information for users and Annex IX, and/or to the directive 2006/66/EC Article 20 Information for end-users and Annex II.
 Your MITSUBISHI ELECTRIC product is designed and manufactured with high quality materials and components which can be recycled and/or reused. This symbol means that electrical and electronic equipment, batteries and accumulators, at their end-of-life, should be disposed of separately from your household waste. If a chemical symbol is printed beneath the symbol (Fig. 1), this chemical symbol means that the battery or accumulator contains a heavy metal at a certain concentration. This will be indicated as follows: Hg: mercury (0.0005%), Cd: cadmium (0.002%), Pb: lead (0.004%)
 In the European Union there are separate collection systems for used electrical and electronic products, batteries and accumulators. Please, dispose of this equipment, batteries and accumulators correctly at your local community waste collection/recycling centre. Please, help us to conserve the environment we live in!

Note:
 The phrase "Wired remote controller" in this operation manual refers only to the PAR-33MAA. If you need any information for the other remote controller, please refer to the instruction book included in this box.

1. Safety Precautions

- ▶ Before installing the unit, make sure you read all the "Safety Precautions".
- ▶ The "Safety Precautions" provide very important points regarding safety. Make sure you follow them.
- ▶ Please report to or take consent by the supply authority before connection to the system.

MEANINGS OF SYMBOLS ON THE UNIT

	WARNING (Risk of fire)	This symbol is only for R32 refrigerant. The type of the refrigerant used is written on the nameplate on the outdoor unit. R32 refrigerant is flammable. If the refrigerant leaks, or comes in contact with fire or parts that generate heat, it may create harmful gas and pose a risk of fire.
		Read the OPERATION MANUAL carefully before operation.
		Service personnel are required to carefully read the OPERATION MANUAL and INSTALLATION MANUAL before operation.
		Further information is available in the OPERATION MANUAL, INSTALLATION MANUAL, and the like.

Symbols used in the text

- Warning:**
 Describes precautions that should be observed to prevent danger of injury or death to the user.
- Caution:**
 Describes precautions that should be observed to prevent damage to the unit.

Symbols used in the illustrations

- : Indicates a part which must be grounded.

- Warning:**
 - These appliances are not accessible to the general public.
 - The unit must not be installed by the user. Ask the dealer or an authorized company to install the unit. If the unit is installed improperly, water leakage, electric shock or fire may result.
 - Do not stand on, or place any items on the unit.
 - Do not splash water over the unit and do not touch the unit with wet hands. An electric shock may result.
 - Do not spray combustible gas close to the unit. Fire may result.
 - Do not place a gas heater or any other open-flame appliance where it will be exposed to the air discharged from the unit. Incomplete combustion may result.
 - Do not remove the front panel or the fan guard from the outdoor unit when it is running.
 - When you notice exceptionally abnormal noise or vibration, stop operation, turn off the power switch, and contact your dealer.
 - Never insert fingers, sticks etc. into the intakes or outlets.
 - If you detect odd smells, stop using the unit, turn off the power switch and consult your dealer. Otherwise, a breakdown, electric shock or fire may result.

- This air conditioner is NOT intended for use by children or infirm persons without supervision.
- Young children must be supervised to ensure that they do not play with the air conditioner.
- If the refrigeration gas blows out or leaks, stop the operation of the air conditioner, thoroughly ventilate the room, and contact your dealer.
- When installing, relocating, or servicing the air conditioner, use only the specified refrigerant written on the outdoor unit to charge the refrigerant lines. Do not mix the refrigerant with any other refrigerant, and do not allow air to remain in the lines.
 - If air is mixed with the refrigerant, then it may cause abnormal high pressure in the refrigerant lines, resulting in an explosion and other hazards.
 - The use of any refrigerant other than that specified for the system will cause mechanical failure, system malfunction, or unit breakdown. In the worst case, this could lead to a serious impediment to securing product safety.
 - It may also be in violation of applicable laws.
 - MITSUBISHI ELECTRIC CORPORATION cannot be held responsible for malfunctions or accidents resulting from the use of the wrong type of refrigerant.

1. Safety Precautions

- This indoor unit should be installed in a room which is equal to or larger than the floor space specified in the outdoor unit installation manual. Refer to the outdoor unit installation manual.
- Only use means recommended by the manufacturer to accelerate the defrosting process or to clean.

- This indoor unit shall be stored in a room that has no continuously-operating ignition device such as open flame, gas appliance, or electrical heater.
- Do not pierce a hole in or burn this indoor unit or refrigerant lines.
- Be aware that the refrigerant may be odour-free.

⚠ Caution:

- Do not use any sharp object to push the buttons, as this may damage the remote controller.
- Never block or cover the indoor or outdoor unit's intakes or outlets.

Disposing of the unit

When you need to dispose of the unit, consult your dealer.

2. Parts Names

Indoor Unit

	SEZ-M·DA
Fan steps	3 steps
Vane	-
Louver	-
Filter	Normal
Filter cleaning indication	-

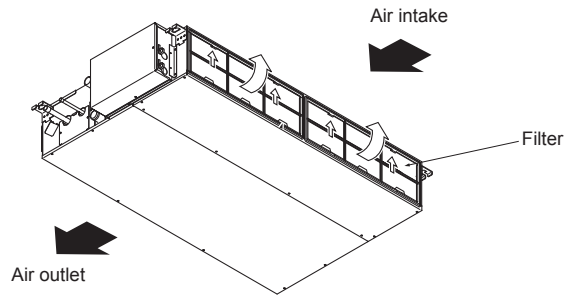

Wired Remote Controller

Controller interface

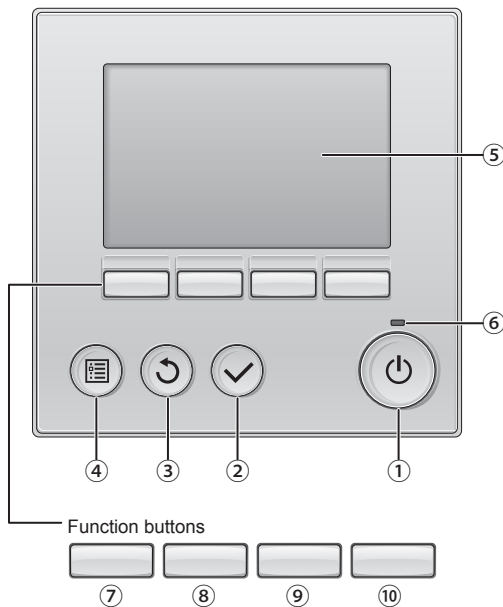

The functions of the function buttons change depending on the screen.

Refer to the button function guide that appears at the bottom of the LCD for the functions they serve on a given screen.

When the system is centrally controlled, the button function guide that corresponds to the locked button will not appear.

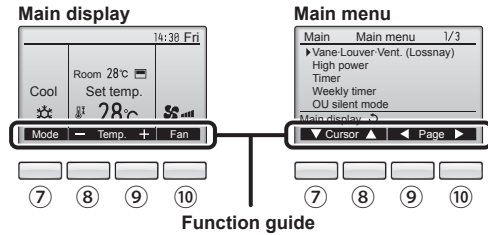

1 [ON/OFF] button

Press to turn ON/OFF the indoor unit.

2 [SELECT] button

Press to save the setting.

3 [RETURN] button

Press to return to the previous screen.

4 [MENU] button

Press to bring up the Main menu.

5 Backlit LCD

Operation settings will appear.

When the backlight is off, pressing any button turns the backlight on and it will stay lit for a certain period of time depending on the screen.

When the backlight is off, pressing any button turns the backlight on and does not perform its function. (except for the [ON/OFF] button)

6 ON/OFF lamp

This lamp lights up in green while the unit is in operation. It blinks while the remote controller is starting up or when there is an error.

7 Function button [F1]

Main display: Press to change the operation mode.

Main menu: Press to move the cursor down.

8 Function button [F2]

Main display: Press to decrease temperature.

Main menu: Press to move the cursor up.

9 Function button [F3]

Main display: Press to increase temperature.

Main menu: Press to go to the previous page.

10 Function button [F4]

Main display: Press to change the fan speed.

Main menu: Press to go to the next page.

2. Parts Names

Display

The main display can be displayed in two different modes: "Full" and "Basic". The factory setting is "Full". To switch to the "Basic" mode, change the setting on the Main display setting. (Refer to operation manual included with remote controller.)

<Full mode>

* All icons are displayed for explanation.

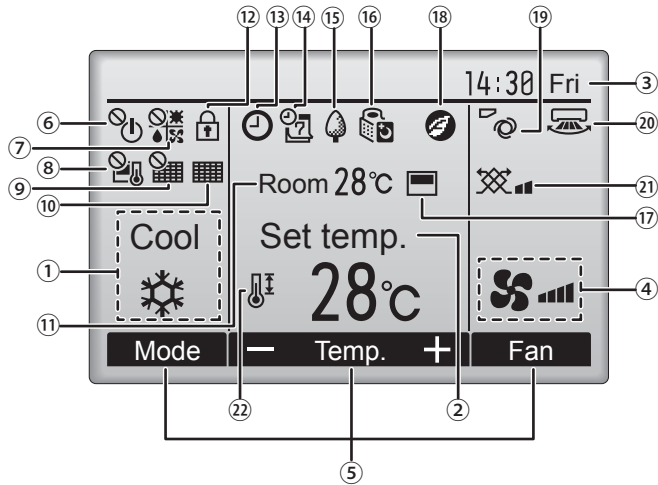

<Basic mode>

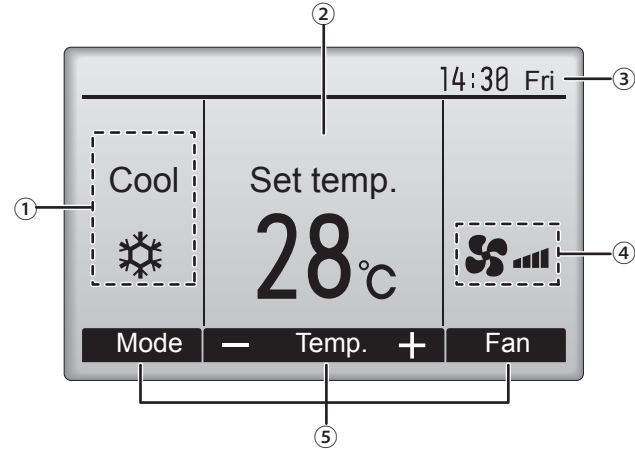

① Operation mode

Indoor unit operation mode appears here.

② Preset temperature

Preset temperature appears here.

③ Clock (See the Installation Manual.)

Current time appears here.

④ Fan speed

Fan speed setting appears here.

⑤ Button function guide

Functions of the corresponding buttons appear here.



Appears when the ON/OFF operation is centrally controlled.



Appears when the operation mode is centrally controlled.



Appears when the preset temperature is centrally controlled.



Appears when the filter reset function is centrally controlled.



Indicates when filter needs maintenance.

⑪ Room temperature (See the Installation Manual.)

Current room temperature appears here.



Appears when the buttons are locked.



Appears when the On/Off timer, Night setback, or Auto-off timer function is enabled.

 appears when the timer is disabled by the centralized control system.



Appears when the Weekly timer is enabled.



Appears while the units are operated in the energy-save mode. (Will not appear on some models of indoor units)



Appears while the outdoor units are operated in the silent mode.



Appears when the built-in thermistor on the remote controller is activated to monitor the room temperature (⑪).

 appears when the thermistor on the indoor unit is activated to monitor the room temperature.



Appears when the units are operated in the energy-save mode with 3D i-see Sensor.



Indicates the vane setting.



Indicates the louver setting.



Indicates the ventilation setting.



Appears when the preset temperature range is restricted.

Most settings (except ON/OFF, mode, fan speed, temperature) can be made from the Menu screen. (Refer to operation manual included with remote controller.)

2. Parts Names

■ Wireless Remote-Controller (option)

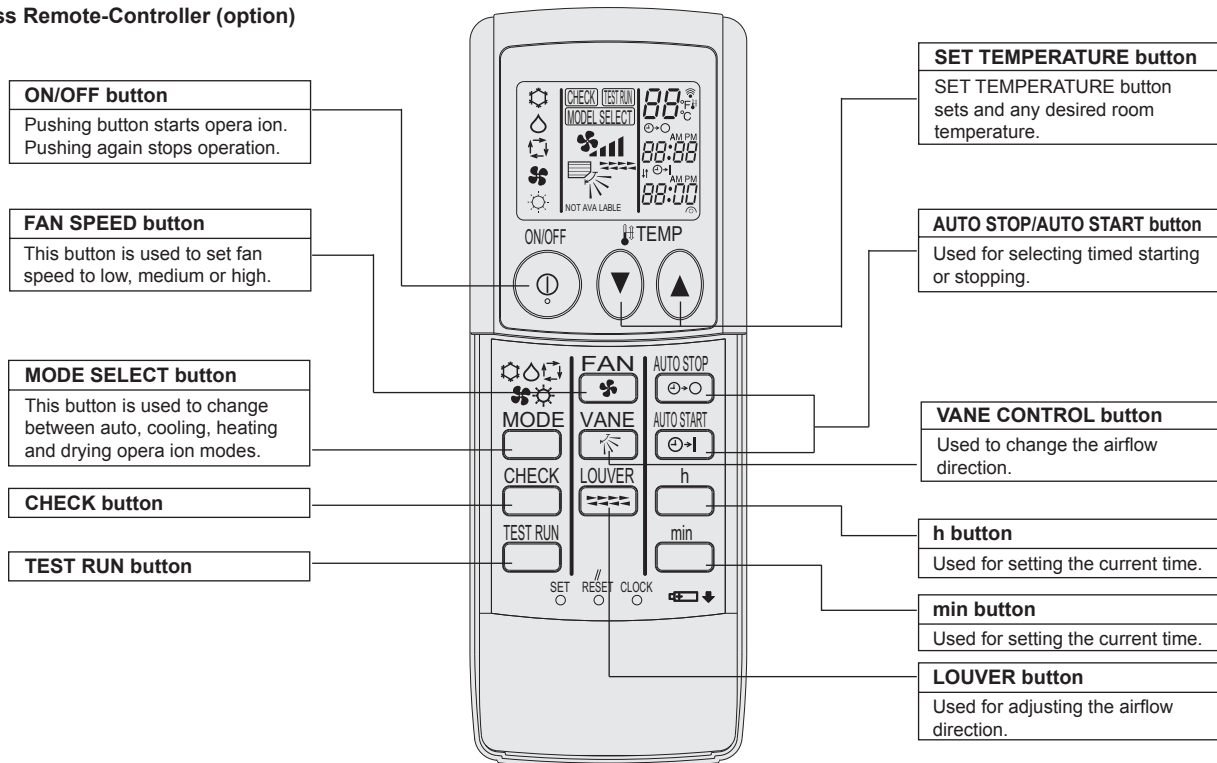

- When using the wireless remote controller, point it towards the receiver on the indoor unit.
- If the remote controller is operated within approximately two minutes after power is supplied to the indoor unit, the indoor unit may beep twice as the unit is performing the initial automatic check.
- The indoor unit beeps to confirm that the signal transmitted from the remote controller has been received. Signals can be received up to approximately 7 meters in a direct line from the indoor unit in an area 45° to the left and right of the unit. However, illumination such as fluorescent lights and strong light can affect the ability of the indoor unit to receive signals.
- If the operation lamp near the receiver on the indoor unit is flashing, the unit needs to be inspected. Consult your dealer for service.
- Handle the remote controller carefully! Do not drop the remote controller or subject it to strong shocks. In addition, do not get the remote controller wet or leave it in a location with high humidity.
- To avoid misplacing the remote controller, install the holder included with the remote controller on a wall and be sure to always place the remote controller in the holder after use.

■ Outdoor unit

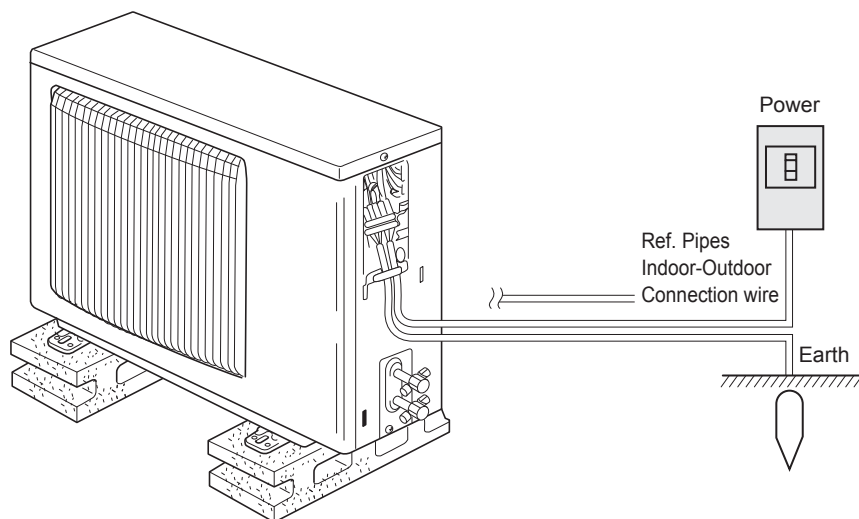

Battery installation/replacement

1. Remove the top cover, insert two AAA batteries, and then install the top cover.

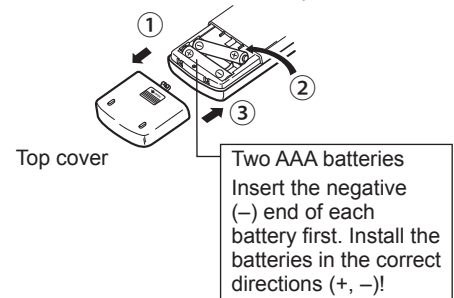

2. Press the Reset button.

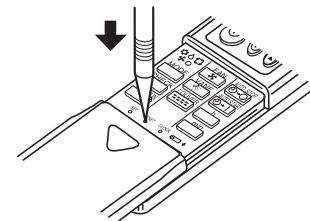

Press the Reset button with an object that has a narrow end.

3. Operation

■ About the operation method, refer to the operation manual that comes with each remote controller.

3.1. Turning ON/OFF

3.1.1. For wired remote controller

[ON]



Press the [ON/OFF] button.
The ON/OFF lamp will light up in green, and the operation will start.

[OFF]



Press the [ON/OFF] button again.
The ON/OFF lamp will come off, and the operation will stop.

■ Operation status memory

	Remote controller setting
Operation mode	Operation mode before the power was turned off
Preset temperature	Preset temperature before the power was turned off
Fan speed	Fan speed before the power was turned off

■ Settable preset temperature range

Operation mode	Preset temperature range
Cool/Dry	19 – 30 °C
Heat	17 – 28 °C
Auto	19 – 28 °C
Fan/Ventilation	Not settable

3.1.2. For wireless remote controller

[ON]

■ Press the ON/OFF button ①.

Note:

● When the unit is restarted, initial settings are as follows.

		Remote Controller settings	
Mode		Last operation mode	
Temperature setting		Last set temperature	
Fan speed		Last set fan speed	
Airflow up/down	Mode	COOL or DRY	Horiz. outlet
		HEAT	Last setting
		FAN	Horiz. outlet

[OFF]

■ Press the ON/OFF button ① again.

Note:

Even if you press the ON/OFF button immediately after shutting down the operation is progress, the air conditioner will not start for about three minutes. This is to prevent the internal components from being damaged.

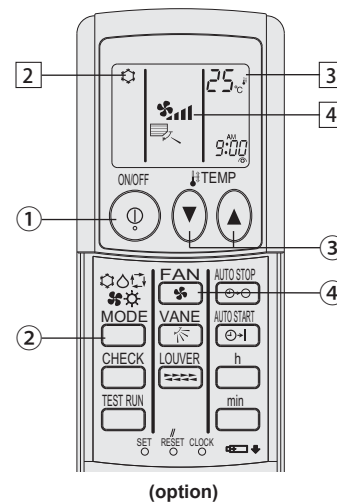

(option)

3.2. Mode select

3.2.1. For wired remote controller

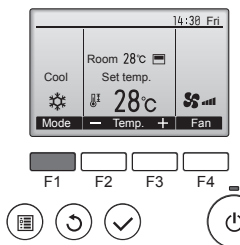

Press the [F1] button to go through the operation modes in the order of "Cool", "Dry", "Fan", "Auto", and "Heat". Select the desired operation mode.

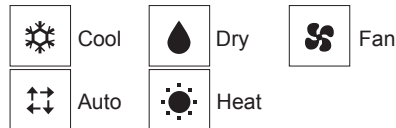

• Operation modes that are not available to the connected indoor unit models will not appear on the display.

What the blinking mode icon means

The mode icon will blink when other indoor units in the same refrigerant system (connected to the same outdoor unit) are already operated in a different mode. In this case, the rest of the unit in the same group can only be operated in the same mode.

3.2.2. For wireless remote controller

■ Press the operation mode (MODE) button ② and select the operation mode ③.

- ▶ Cooling mode
- ▶ Drying mode
- ▶ Fan mode
- ▶ Heating mode
- ▶ Automatic (cooling/heating) mode
- ▶ Ventillation mode

Only indicated on the following condition
Wired remote controller used
LOSSNAY connected

3. Operation

Information for multi system air conditioner (Outdoor unit: MXZ series)

- ▶ **Multi system air conditioner (Outdoor unit: MXZ series) can connect two or more indoor units with one outdoor unit. According to the capacity, two or more units can operate simultaneously.**
- When you try to operate two or more indoor units with one outdoor unit simultaneously, one for the cooling and the other for heating, the operation mode of the indoor unit that operates earlier is selected. The other indoor units that will start the operation later cannot operate, indicating an operation state in flashing.
- In this case, please set all the indoor units to the same operation mode.
- There might be a case that the indoor unit, which is operating in (AUTO) mode. Cannot change over to the operating mode (COOL ↔ HEAT) and becomes a state of standby.
- When indoor unit starts the operation while the defrosting of outdoor unit is being done, it takes a few minutes (max. about 15 minutes) to blow out the warm air.
- In the heating operation, though indoor unit that does not operate may get warm or the sound of refrigerant flowing may be heard, they are not malfunction. The reason is that the refrigerant continuously flows into it.

Automatic operation

- According to a set temperature, cooling operation starts if the room temperature is too hot and heating operation starts if the room temperature is too cold.
- During automatic operation, if the room temperature changes and remains 2 °C or more above the set temperature for 15 minutes, the air conditioner switches to cooling mode. In the same way, if the room temperature remains 2 °C or more below the set temperature for 15 minutes, the air conditioner switches to heating mode.

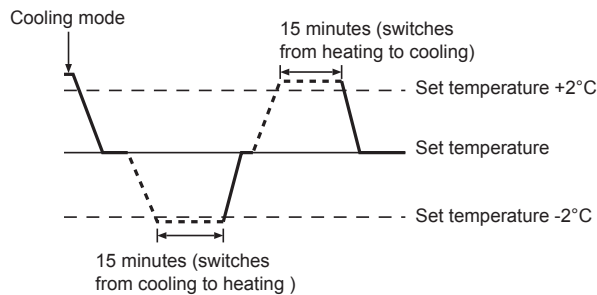

- Because the room temperature is automatically adjusted in order to maintain a fixed effective temperature, cooling operation is performed a few degrees warmer and heating operation is performed a few degrees cooler than the set room temperature once the temperature is reached (automatic energy-saving operation).

3.3. Temperature setting

3.3.1. For wired remote controller

<Cool, Dry, Heat, and Auto>

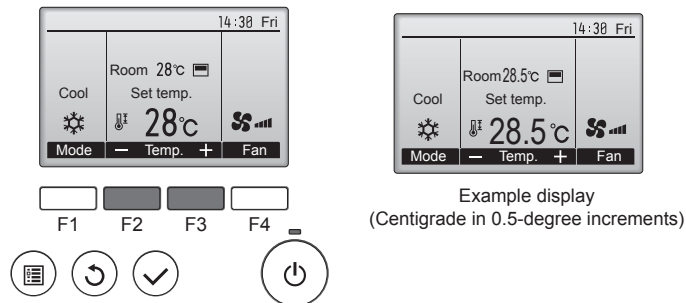

Press the [F2] button to decrease the preset temperature, and press the [F3] button to increase.

- Refer to the table on page 18 for the settable temperature range for different operation modes.
- Preset temperature range cannot be set for Fan/Ventilation operation.
- Preset temperature will be displayed either in Centigrade in 0.5- or 1-degree increments, or in Fahrenheit, depending on the indoor unit model and the display mode setting on the remote controller.

3.3.2. For wireless remote controller

▶ To decrease the room temperature:

Press () button (3) to set the desired temperature.

The selected temperature is displayed (3).

- Each time you press the button, the temperature value decreases by 1 °C.

▶ To increase the room temperature:

Press () button (3) to set the desired temperature.

The selected temperature is displayed (3).

- Each time you press the button, the temperature value decreases by 1 °C.

- Available temperature ranges are as follows:

Cooling/Drying: 19 - 30 °C

Heating: 17 - 28 °C

Automatic: 19 - 28 °C

- The display flashes either 8 °C - 39 °C to inform you if the room temperature is lower or higher than the displayed temperature.

3.4. Fan speed setting

3.4.1. For wired remote controller

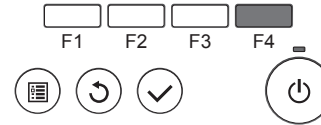
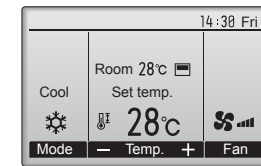

Press the [F4] button to go through the fan speeds in the following order.

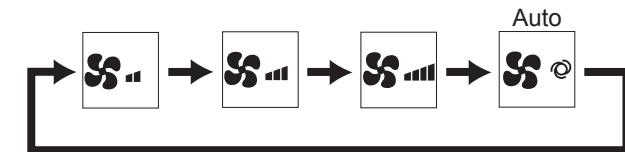

3.4.2. For wireless remote controller

- Press () button to select a desired fan speed.

- Each time you press the button, available options change with the display (4) on the remote controller, as shown below.

Fan speed	Remote controller display			
	Low	Medium	High	Auto
3-stage	() ↓ ()	() → ()	() → ()	()

Notes:

- In the following cases, the actual fan speed generated by the unit will differ from the speed shown the remote controller display.
 1. While the display is in "STAND BY" or "DEFROST" states.
 2. When the temperature of the heat exchanger is low in the heating mode. (e.g. immediately after heating operation starts)
 3. In HEAT mode, when room temperature is higher than the temperature setting.
 4. When the unit is in DRY mode.

3. Operation

3.5. Ventillation (For wired remote controller)

3.5.1. Navigating through the Main menu

<Accessing the Main menu>

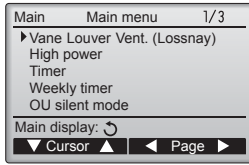

Press the [MENU] button.
The Main menu will appear.

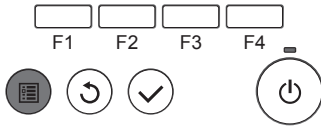

<Item selection>

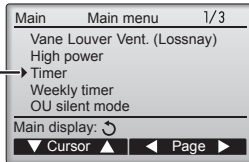

Press [F1] to move the cursor down.
Press [F2] to move the cursor up.

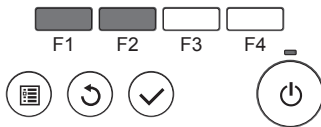

<Navigating through the pages>

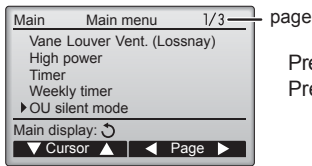

Press [F3] to go to the previous page.
Press [F4] to go to the next page.

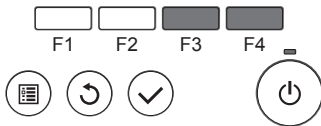

<Saving the settings>



Select the desired item, and press the [SELECT] button.

The screen to set the selected item will appear.

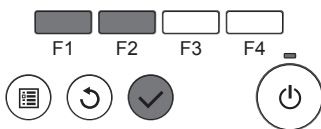

<Exiting the Main menu screen>

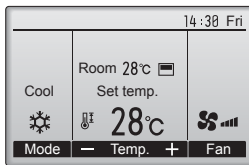

Press the [RETURN] button to exit the Main menu and return to the Main display.

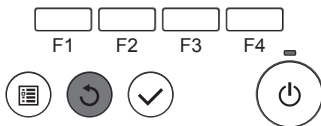

If no buttons are touched for 10 minutes, the screen will automatically return to the Main display. Any settings that have not been saved will be lost.

<Display of unsupported functions>

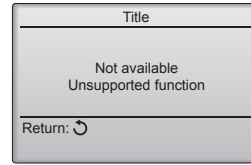

The message at left will appear if the user selects a function not supported by the corresponding indoor unit model.

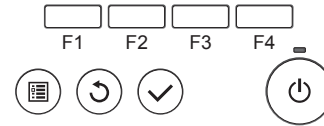

3.5.2. Vane-Vent. (Lossnay)

<Accessing the menu>

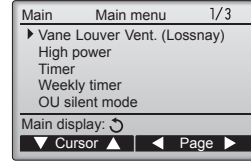

Select "Vane·Louver·Vent. (Lossnay)" from the Main menu, and press the [SELECT] button.

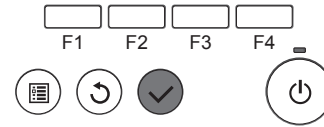

<Vent. setting>

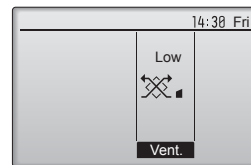

Press the [F3] button to go through the ventilation setting options in the order of "Off", "Low", and "High".
* Settable only when LOSSNAY unit is connected.



• The fan on some models of indoor units may be interlocked with certain models of ventilation units.

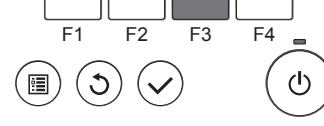

<Returning to the Main menu>

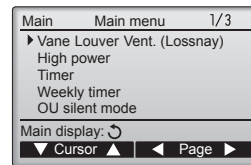

Press the [RETURN] button to go back to the Main menu.

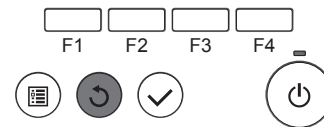

3.6. Ventillation (For wireless remote controller)

- The ventilator will automatically operate when the indoor unit turns on.
- No indication on the wireless remote controller.

4. Timer

- Timer functions are different by each remote controller.
- For details on how to operate the remote controller, refer to the appropriate operation manual included with each remote controller.

4.1. For wireless remote controller

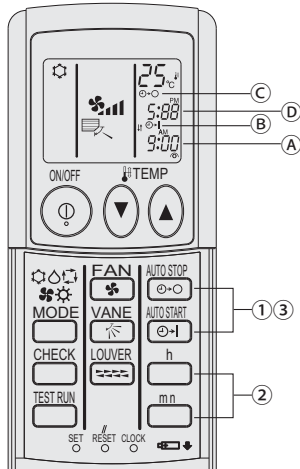

1) Set the current time

- ① Press the CLOCK button using a thin stick and blink the time (A).
- ② Press the \square^h and \square^{min} button to set the current time.
- ③ Press the CLOCK button using a thin stick.

2) Set the time to start the unit as follows

- ① Press the $\square^{AUTO STOP}$ button.
 - Time can be set while the following symbol is blinking.
 - On time: (B) START is blinking.
 - The start times is displayed at (A).
- ② Use the \square^h and \square^{min} buttons to set the desired time.
- ③ To cancel the ON timer, press the $\square^{AUTO STOP}$ button.

3) Set the time to stop the unit as follows

- ① Press the $\square^{AUTO STOP}$ button.
 - Time can be set while the following symbol is blinking.
 - Off time: (C) STOP is blinking.
 - The stop times is displayed at (D).
- ② Use the \square^h and \square^{min} buttons to set the desired time.
- ③ To cancel the OFF timer, press the $\square^{AUTO STOP}$ button.

4) Changing the set times

Press the $\square^{AUTO STOP}$ or $\square^{AUTO STOP}$ to cancel the timer and repeat from 2) or 3).

5. Emergency Operation for Wireless Remote-controller (option)

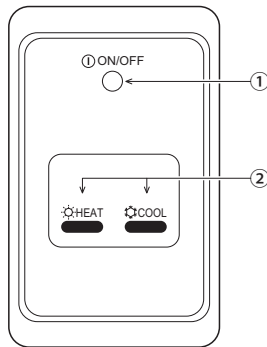

- ① **ON/OFF lamp** (lit when unit is operating; unlit when unit is not operating)

② Emergency operation

In cases where the remote control unit does not operate properly, use either the \square^{\odot} COOL or \square^{\odot} HEAT button on the wireless remote control signal receiver to toggle the unit on or off. On cooler only units, pushing the \square^{\odot} HEAT button toggles the fan on and off.

Pressing the \square^{\odot} COOL or \square^{\odot} HEAT button selects the following settings.

Operation mode	COOL	HEAT
Preset temperature	24 °C/75 °F	24 °C/75 °F
Fan speed	High	High

6. Care and Cleaning

► Cleaning the filters

- Clean the filters using a vacuum cleaner. If you do not have a vacuum cleaner, tap the filters against a solid object to knock off dirt and dust.
- If the filters are especially dirty, wash them in lukewarm water. Take care to rinse off any detergent thoroughly and allow the filters to dry completely before putting them back into the unit.

⚠ Caution:

- Do not dry the filters in direct sunlight or by using a heat source, such as an electric heater: this may warp them.
- Do not wash the filters in hot water (above 50°C), as this may warp them.
- Make sure that the air filters are always installed. Operating the unit without air filters can cause malfunction.

⚠ Caution:

- Before you start cleaning, stop operation and turn OFF the power supply.
- Indoor units are equipped with filters to remove the dust of sucked-in air. Clean the filters following the procedures below.

► Filter removal

⚠ Caution:



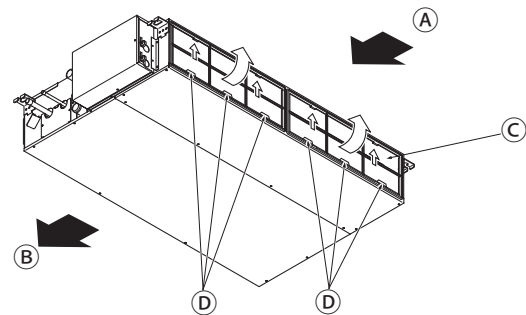



- In removing the filter, precautions must be taken to protect your eyes from dust. Also, if you have to climb up on a stool to do the job, be careful not to fall.
- When the filter is removed, do not touch the metallic parts inside the indoor unit, otherwise injury may result.



- While lifting the filter knob, pull it.

(A) Air intake (B) Air outlet (C) Filter (D) Knob

7. Trouble Shooting

Having trouble?	Here is the solution. (Unit is operating normally.)
Air conditioner does not heat or cool well.	<ul style="list-style-type: none"> ■ Clean the filter. (Airflow is reduced when the filter is dirty or clogged.) ■ Check the temperature adjustment and adjust the set temperature. ■ Make sure that there is plenty of space around the outdoor unit. Is the indoor unit air intake or outlet blocked? ■ Has a door or window been left open?
When heating operation starts, warm air does not blow from the indoor unit soon.	<ul style="list-style-type: none"> ■ Warm air does not blow until the indoor unit has sufficiently warmed up.
During heating mode, the air conditioner stops before the set room temperature is reached.	<ul style="list-style-type: none"> ■ When the outdoor temperature is low and the humidity is high, frost may form on the outdoor unit. If this occurs, the outdoor unit performs a defrosting operation. Normal operation should begin after approximately 10 minutes.
Airflow direction changes during operation or airflow direction cannot be set.	<ul style="list-style-type: none"> ■ During heating mode, the vanes automatically move to the horizontal airflow direction when the airflow temperature is low or during defrosting mode.
When the airflow direction is changed, the vanes always move up and down past the set position before finally stopping at the position.	<ul style="list-style-type: none"> ■ When the airflow direction is changed, the vanes move to the set position after detecting the base position.
A flowing water sound or occasional hissing sound is heard.	<ul style="list-style-type: none"> ■ These sounds can be heard when refrigerant is flowing in the air conditioner or when the refrigerant flow is changing.
A cracking or creaking sound is heard.	<ul style="list-style-type: none"> ■ These sounds can be heard when parts rub against each due to expansion and contraction from temperature changes.
The room has an unpleasant odor.	<ul style="list-style-type: none"> ■ The indoor unit draws in air that contains gases produced from the walls, carpeting, and furniture as well as odors trapped in clothing, and then blows this air back into the room.
A white mist or vapor is emitted from the indoor unit.	<ul style="list-style-type: none"> ■ If the indoor temperature and the humidity are high, this condition may occur when operation starts. ■ During defrosting mode, cool airflow may blow down and appear like a mist.
Water or vapor is emitted from the outdoor unit.	<ul style="list-style-type: none"> ■ During cooling mode, water may form and drip from the cool pipes and joints. ■ During heating mode, water may form and drip from the heat exchanger. ■ During defrosting mode, water on the heat exchanger evaporates and water vapor may be emitted.
"  appears in the remote controller display.	<ul style="list-style-type: none"> ■ During central control, " appears in the remote controller display and air conditioner operation cannot be started or stopped using the remote controller.
When restarting the air conditioner soon after stopping it, it does not operate even though the ON/OFF button is pressed.	<ul style="list-style-type: none"> ■ Wait approximately three minutes. ■ (Operation has stopped to protect the air conditioner.)
Air conditioner operates without the ON/OFF button being pressed.	<ul style="list-style-type: none"> ■ Is the on timer set? Press the ON/OFF button to stop operation. ■ Is the air conditioner connected to a central remote controller? Consult the concerned people who control the air conditioner. ■ Does " appear in the remote controller display? Consult the concerned people who control the air conditioner. ■ Has the auto recovery feature from power failures been set? Press the ON/OFF button to stop operation.
Air conditioner stops without the ON/OFF button being pressed.	<ul style="list-style-type: none"> ■ Is the off timer set? Press the ON/OFF button to restart operation. ■ Is the air conditioner connected to a central remote controller? Consult the concerned people who control the air conditioner. ■ Does " appear in the remote controller display? Consult the concerned people who control the air conditioner.
Remote controller timer operation cannot be set.	<ul style="list-style-type: none"> ■ Are timer settings invalid? If the timer can be set,  or  appears in the remote controller display.
"PLEASE WAIT" appears in the remote controller display.	<ul style="list-style-type: none"> ■ The initial settings are being performed. Wait approximately 3 minutes.
An error code appears in the remote controller display.	<ul style="list-style-type: none"> ■ The protection devices have operated to protect the air conditioner. ■ Do not attempt to repair this equipment by yourself. Turn off the power switch immediately and consult your dealer. Be sure to provide the dealer with the model name and information that appeared in the remote controller display.
Draining water or motor rotation sound is heard.	<ul style="list-style-type: none"> ■ When cooling operation stops, the drain pump operates and then stops. Wait approximately 3 minutes.
The vanes do not move or the indoor unit does not respond to input from the wireless remote controller.	<ul style="list-style-type: none"> ■ The junction wire connectors of the vane motor and signal receiver may not be connected correctly. Have an installer check the connections. (The colors of the male and female sections of the junction wire connectors must match.)

7. Trouble Shooting

Having trouble?	Here is the solution. (Unit is operating normally.)												
Noise is louder than specifications.	<p>■ The indoor operation sound level is affected by the acoustics of the particular room as shown in the following table and will be higher than the noise specification, which was measured in an echo-free room.</p> <table border="1"> <thead> <tr> <th></th> <th>High sound-absorbing rooms</th> <th>Normal rooms</th> <th>Low sound-absorbing rooms</th> </tr> </thead> <tbody> <tr> <td>Location examples</td> <td>Broadcasting studio, music room, etc.</td> <td>Reception room, hotel lobby, etc.</td> <td>Office, hotel room</td> </tr> <tr> <td>Noise levels</td> <td>3 to 7 dB</td> <td>6 to 10 dB</td> <td>9 to 13 dB</td> </tr> </tbody> </table>		High sound-absorbing rooms	Normal rooms	Low sound-absorbing rooms	Location examples	Broadcasting studio, music room, etc.	Reception room, hotel lobby, etc.	Office, hotel room	Noise levels	3 to 7 dB	6 to 10 dB	9 to 13 dB
	High sound-absorbing rooms	Normal rooms	Low sound-absorbing rooms										
Location examples	Broadcasting studio, music room, etc.	Reception room, hotel lobby, etc.	Office, hotel room										
Noise levels	3 to 7 dB	6 to 10 dB	9 to 13 dB										
Nothing appears in the wireless remote controller display, the display is faint, or signals are not received by the indoor unit unless the remote controller is close.	<p>■ The batteries are low. Replace the batteries and press the Reset button.</p> <p>■ If nothing appears even after the batteries are replaced, make sure that the batteries are installed in the correct directions (+, -).</p>												
The operation lamp near the receiver for the wireless remote controller on the indoor unit is flashing.	<p>■ The self diagnosis function has operated to protect the air conditioner.</p> <p>■ Do not attempt to repair this equipment by yourself. Turn off the power switch immediately and consult your dealer. Be sure to provide the dealer with the model name.</p>												
The wireless remote controller does not operate (the indoor unit beeps 4 times).	<p>■ Switch the auto mode setting to the AUTO (single set point) mode or AUTO (dual set point) mode. For details, refer to the included Notice (A5 sheet) or the Installation Manual.</p>												

8. Installation, relocation and inspection

Before installing, relocating, and inspecting the unit, make sure you read all the "Safety Precautions".

Installation place

Avoid installing the air conditioner in the following places.

- Where flammable gas could leak.

⚠ Caution:

Do not install the unit where flammable gas could leak. If gas leaks and collects around the unit, it may cause an explosion.

- Where there is much machine oil.
- Salty place such as the seaside.
- Where sulfide gas is generated such as a hot spring.
- Where there is oil splashing or much oily smoke.

⚠ Warning:

If the air conditioner operates but does not cool or heat (depending on model) the room, consult your dealer since there may be a refrigerant leak. Be sure to ask the service representative whether there is refrigerant leakage or not when repairs are carried out.

The refrigerant charged in the air conditioner is safe. Refrigerant normally does not leak, however, if refrigerant gas leaks indoors, and comes into contact with the fire of a fan heater, space heater, stove, etc., harmful substances will be generated.

Electrical work

- Provide an exclusive circuit for power supply of the air conditioner.
- Be sure to observe the breaker capacity.

⚠ Warning:

- The customer should not install this unit. If the unit is installed incorrectly, fire, electric shock, injury due to a falling unit, water leakage, etc. may result.
- Do not connect using branched outlet or an extension cord, and do not attach many loads to one electric outlet. A fire or electric shock may result from poor contact, poor insulation, exceeding the permissible current, etc. Consult your dealer.

⚠ Caution:

- **Apply grounding**
Do not connect a grounding wire to a gas pipe, water pipe, lightning rod or ground wire of a telephone.
If a grounding is incorrect, it may cause an electric shock.
- Install an earth leakage breaker depending on the place where the air conditioner is to be installed (humid place, etc.).
If the earth leakage breaker is not installed, it may cause an electric shock.

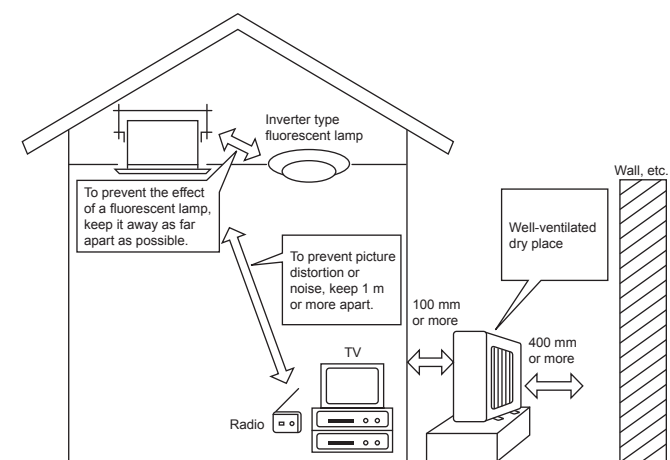

8. Installation, relocation and inspection

Inspection and maintenance

- When the air conditioner is used for several seasons, the capacity may be lowered due to dirt inside the unit.
- Depending upon the conditions of use, an odor may be generated or dirt, dust, etc. may prevent proper drainage.
- It is recommended to apply inspection and maintenance (charged) by a specialist in addition to normal maintenance. Consult your dealer.

Also consider operation sound

- Do not put an object around the air outlet of the outdoor unit. It may cause lowering of capacity or increase operating sound.
- If abnormal sound is heard during operation, consult your dealer.

Relocation

- When the air conditioner is to be removed or reinstalled because of rebuilding, moving, etc., special techniques and work are required.

Warning:

Repair or relocation should not be done by the customer.

If this is done incorrectly, it may cause a fire, electric shock, injury by dropping of the unit, water leakage, etc. Consult your dealer.

Disposal

- To dispose of this product, consult your dealer.

If you have any question, consult your dealer.

9. Specifications

Model		SEZ-M25DA	SEZ-M35DA	SEZ-M50DA	SEZ-M60DA	SEZ-M71DA
Power source		~N, 230V, 50Hz/220-230V, 60Hz				
Input (Indoor only)	kW	0.04	0.05	0.07	0.07	0.10
Current (Indoor only)	A	0.39	0.46	0.63	0.63	0.84
Airflow (Lo-Mid-Hi)	CMM	5.5-7-9	7-9-11	10-12.5-15	12-15-18	12-16-20
Ext. static pressure	Pa	5/15/35/50	5/15/35/50	5/15/35/50	5/15/35/50	5/15/35/50
Noise level (Lo-Mid-Hi)	dB	23-26-30	23-28-33	30-34-37	30-34-38	30-35-40
Dimension (H×W×D)	mm	200×790×700	200×990×700	200×990×700	200×1190×700	200×1190×700
Weight	kg	17.5	21	22	25.5	25.5

Notes: 1. Specifications subject to change without notice.

2. The external static pressure is set to 15 Pa at factory shipment.

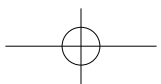
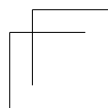
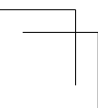
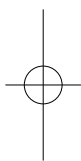
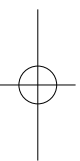
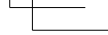

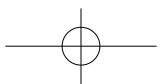
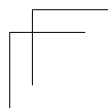
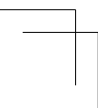
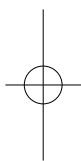
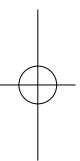
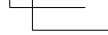

■ Серийный номер указан на заводской табличке спецификации.

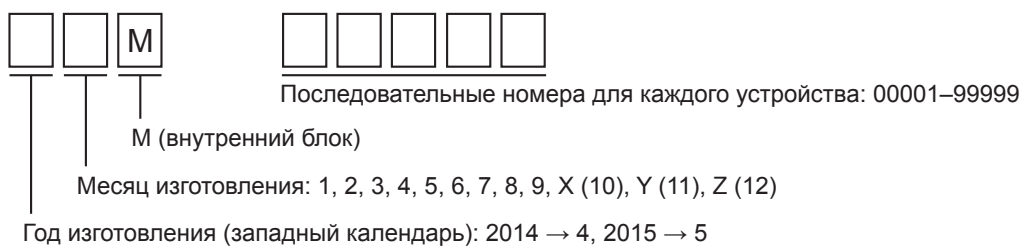

■ The serial number is indicated on the SPEC NAME PLATE.

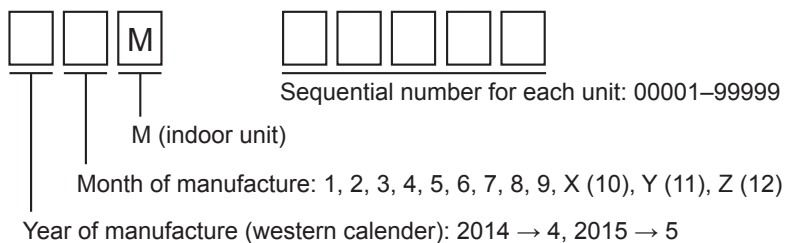

This product is designed and intended for use in the residential,
commercial and light-industrial environment.

The product at hand is
based on the following
EU regulations:

- Low Voltage Directive 2014/35/EU
- Electromagnetic Compatibility Directive 2014/30/EU
- Machinery Directive 2006/42/EC
- Energy-related Products Directive 2009/125/EC

Не забудьте указать контактный адрес/номер телефона в данном
руководстве, прежде чем передать его клиенту.

Please be sure to put the contact address/telephone number on
this manual before handing it to the customer.

mitsubishi electric corporation

Название Компании: ООО «Мицубиси Электрик (РУС)»
Адрес: 115114, Российская Федерация, г. Москва, ул. Летниковская, д. 2, стр. 1, 5 этаж
HEAD OFFICE: TOKYO BLDG., 2-7-3, MARUNOUCHI, CHIYODA-KU, TOKYO 100-8310, JAPAN