

# MDV

СДЕЛАНО ДЛЯ РОССИИ

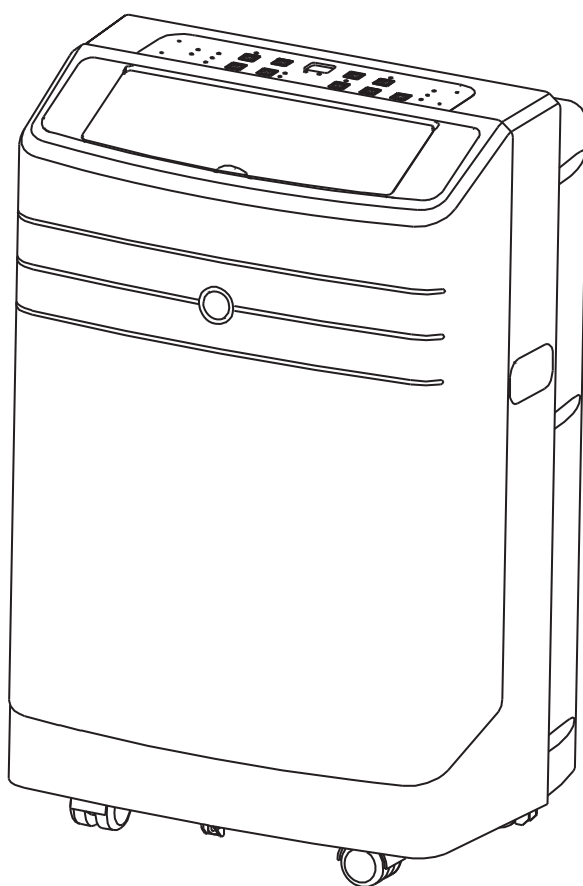

## РУКОВОДСТВО ПО ЭКСПЛУАТАЦИИ ДЛЯ МОБИЛЬНЫХ КОНДИЦИОНЕРОВ СЕРИИ N1



MPN1i-09ERN1  
MPN1i-12ERN1

[www.mdv-russia.ru](http://www.mdv-russia.ru)

Благодарим Вас за покупку нашего кондиционера.  
Внимательно изучите данное руководство и храните  
его в доступном месте.



Продукция сертифицирована

# Инструкция по эксплуатации мобильного кондиционера

## **Мы благодарим Вас за сделанный выбор!**

Вы приобрели качественный и высокотехнологичный прибор, пожалуйста, перед использованием внимательно ознакомьтесь с инструкцией по монтажу и эксплуатации.

## Содержание

**Указания по безопасности**  
**Описание конструкции кондиционера**  
**Дополнительные принадлежности**  
**Панель управления кондиционера**  
**Функции пульта ДУ**  
**Индикация на пульте ДУ**  
**Дистанционное управление кондиционером**  
**Монтаж шланга выбросного воздуха**  
**Техническое обслуживание**  
**Консервация**  
**Утилизация**  
**Неисправности и способы их устранения**

### **Примечание:**

1. *Технические характеристики, указанные на заводской табличке кондиционера, измерены с установленным не удлиненным шлангом выбросного воздуха без адаптеров А и В (эти элементы указаны в перечне дополнительных принадлежностей, приведенном в данной инструкции).*
2. *В тексте данной инструкции мобильные кондиционеры воздуха могут иметь такие технические названия, как: прибор, устройство, аппарат, кондиционер и т. п.*

## Указания по безопасности

- 1 Не подключайте кондиционер к неисправной розетке. Не пользуйтесь переходниками и удлинителями.
- 2 Не устанавливайте кондиционер в следующих местах:
  - вблизи открытого пламени;
  - в зонах, где возможно попадание брызг воды, масла и химически активных веществ на кондиционер;
  - в зонах воздействия прямых солнечных лучей;
  - вблизи ванных и душевых комнат или плавательных бассейнов;
  - в теплицах.
- 3 Не просовывайте пальцы и другие посторонние предметы через воздуховыпускную решетку кондиционера. Не позволяйте детям играть с кондиционером.
- 4 Для обеспечения надежной работы компрессора не наклоняйте кондиционер.
- 5 Прежде чем приступить к чистке кондиционера, выньте вилку из розетки.
- 6 Не ставьте нагревательные приборы рядом с розеткой.
- 7 Во избежание перегрева не закрывайте работающий кондиционер.
- 8 Не эксплуатируйте кондиционер при поврежденном кабеле электропитания. По вопросу замены поврежденного кабеля обратитесь в сервисные центры.
- 9 Используйте кондиционер строго по назначению, в соответствии с настоящим Руководством.
- 10 Устанавливайте кондиционер только на ровном основании.
- 11 Кондиционер должен всегда находиться в вертикальном положении, в том числе и во время транспортировки.
- 12 Не допускайте попадания воды на контрольную панель прибора.
- 13 Во избежание перегрева не накрывайте кондиционер во время работы.
- 14 Не позволяйте детям играть с кондиционером.
- 15 Не допускайте попадания каких-либо предметов в воздуховыпускную решетку кондиционера.
- 16 Не садитесь на прибор и не ставьте на него никакие предметы.
- 17 Не пытайтесь самостоятельно починить кондиционер, обратитесь в сервисную службу.
- 18 Не тяните за сетевой шнур, не допускайте его нахождения вблизи источников тепла. Во избежание опасности перегрева сетево-

го шнура всегда полностью разматывайте его.

- 19 Дети, престарелые и люди с ограниченными физическими возможностями нередко забывают об опасностях, связанных с эксплуатацией электроприборов. Не разрешайте этим людям пользоваться кондиционером без надзора.

## Описание конструкции кондиционера

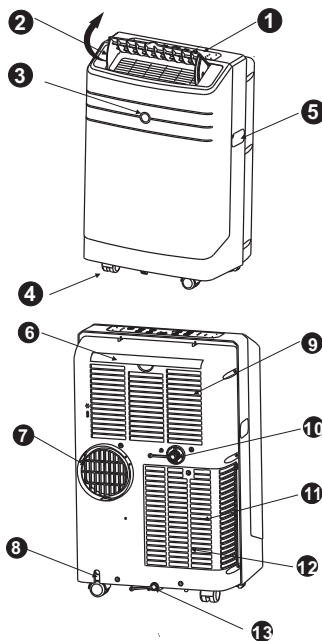

- 1 Панель управления
- 2 Жалюзи (перемещение в ручную)
- 3 Фотоприемник
- 4 Ролики
- 5 Ручка для перемещения прибора
- 6 Воздушный фильтр(входной, верх)
- 7 Воздуховыпускная решетка воздуха
- 8 Электрический кабель питания
- 9 Впускная решетка воздуха для охлаждения/ фильтрации
- 10 Дренажная заглушка на корпусе
- 11 Впускная решетка воздуха для охлаждения конденсатора
- 12 Воздушный фильтр(входной, низ)
- 13 Нижняя дренажная заглушка

## Дополнительные принадлежности

Проверьте наличие дополнительных принадлежностей в упаковочной коробке согласно списку. Перед применением дополнительных принадлежностей внимательно изучите инструкцию по монтажу.

Внешний вид	Наименование	Количество
	Шланг для выброса воздуха	1
	Адаптер для шланга	1
	Стеновой адаптер	1
	Крепеж	4
	Пульт дистанционного управления	1
	Дренажная трубка	1

## Панель управления кондиционера на корпусе прибора

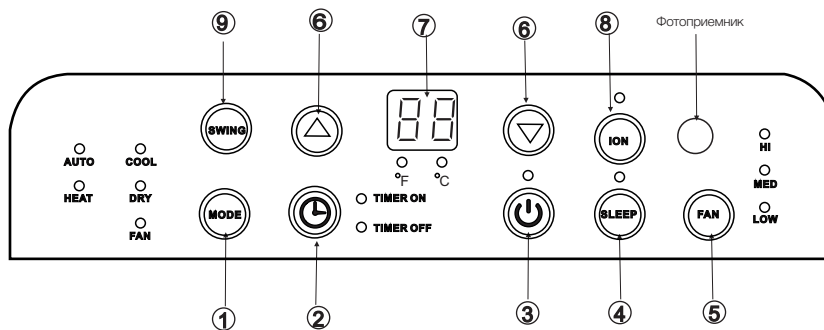

## Функции панели управления

- 1 Кнопка выбора режима
- 2 Кнопка включения таймера
- 3 Кнопка включения/отключения кондиционера
- 4 Кнопка ночного режима
- 5 Кнопка задания скорости вентилятора
- 6 Кнопки задания температуры

## Работа с панелью управления

### Включение кондиционера

- 1 Нажмите кнопку 3

### Задание температуры воздуха

- 2 Для уменьшения заданной температуры нажмите кнопку 6 (вниз)
  - 3 Для увеличения заданной температуры нажмите кнопку 6 (вверх)
- Нажимайте или удерживайте нажатой кнопку "стрелка вверх" (увеличение) или "стрелка вниз" (уменьшение) до тех пор, пока на дисплее не отобразится требуемое значение заданной температуры. Диапазон задания температуры: от 17 до 30 °C (от 62 до 88 °F). Кондиционер будет автоматически поддерживать заданную температуру. Для отображения на дисплее фактической температуры см. раздел "Работа в режиме вентиляции".
- Температура может отображаться в градусах Цельсия (°C) или Фаренгейта (°F). Для выбора единиц измерения температуры одновременно нажмите и удерживайте в течение 3 сек кнопки "стрелка вверх" и "стрелка вниз".

### Выбор скорости вентилятора

- 4 Нажимая кнопку 5, выберите скорость вентилятора

С помощью этой кнопки можно выбрать один из четырех режимов работы вентилятора: Low (низкая скорость), Med (средняя скорость), High (высокая скорость), Auto (автоматический выбор скорости - в этом режиме индикаторы не горят). При каждом нажатии кнопки вентилятор переключается на другой режим.

### Выбор режима работы

- 5 Нажмите кнопку MODE (выбор режима) Для выбора режима работы нажмите кнопку MODE. Нажимая кнопку MODE, выберите режим работы кондиционера в следующем порядке: AUTO (автоматический выбор режима), COOL (охлаждение), DRY (осушение), FAN (вентиляция), HEAT (обогрев - только для моделей с функцией теплового насоса). Индикатор, расположенный рядом с соответствующей надписью загорится и будет гореть до тех пор, пока кондиционер не переключится на другой режим.

- 7 Индикатор температуры и состояния
- 8 Кнопка включения функции очистки воздуха (при наличии)
- 9 Кнопка регулирования направления воздушного потока

### Работа в режиме AUTO

#### (автоматический выбор режима)

В этом режиме выбрать скорость вентилятора вручную невозможно. Скорость выбирается автоматически в зависимости от фактической температуры воздуха в помещении. Если фактическая температура воздуха не превышает заданного значения, то вентилятор будет работать на низкой скорости (Low).

### Работа в режиме FAN (вентиляция)

Данный режим обеспечивает улучшение циркуляции воздуха в помещении и используется, только если не требуется охлаждение / обогрев помещения. В этом режиме можно выбрать любую скорость вентилятора.

При работе в этом режиме на дисплее отображается фактическая температура воздуха в помещении (а не заданная температура, как в режиме охлаждения).

### Ночной режим

- 6 Нажмите кнопку SLEEP (ночной режим) Через 30 мин после включения ночного режима заданная температура увеличивается (в режиме охлаждения) или уменьшается (в режиме обогрева) на 1 °C (2 °F). Через 1 час после включения ночного режима заданная температура увеличивается (в режиме охлаждения) или уменьшается (в режиме обогрева) еще на 1 °C (2 °F). Это значение заданной температуры поддерживается в течение 7 часов, затем заданная температура возвращается к своему исходному значению (которое поддерживалось до перехода в ночной режим). При этом кондиционер переходит от ночного режима к ранее заданным настройкам. Для отмены ночного режима в любое время повторно нажмите кнопку SLEEP, или отключите кондиционер, или нажмите кнопку MODE, или нажмите кнопку FAN.
- В режимах FAN (вентиляция) и DRY (осушение) данная функция не работает.

### **Функция очистки воздуха (при наличии)**

**7** Нажмите кнопку ION (генератор ионов)  
При нажатии кнопки ION включается генератор ионов, который обеспечивает очистку воздуха от пыли, пыльцы и других загрязнений. При этом мельчайшие частицы оседают на воздушном фильтре.

### **Функция включения/отключения кондиционера по таймеру**

**8** Нажмите кнопку TIMER (функция таймера)  
Если кондиционер включен, то при первом нажатии кнопки Timer загорится индикатор над надписью TIMER OFF. Теперь можно задать время включения кондиционера по таймеру. Если кондиционер отключен, то при первом нажатии кнопки Timer загорится индикатор над надписью TIMER ON. Теперь можно задать время отключения кондиционера по таймеру. Нажимая или удерживая кнопку "стрелка вверх" или "стрелка вниз", задайте время включения / отключения кондиционера по таймеру.

Заданное значение изменяется с шагом 0,5 часа (в диапазоне от 0 до 10 часов) или 1 час (в диапазоне от 10 до 24 часов). На дисплее отображается время, оставшееся до включения / отключения кондиционера.

Приблизительно через 5 сек функция таймера будет активирована, и на дисплее вновь отобразится заданная температура воздуха в помещении.

Для отмены включения / отключения кондиционера по таймеру, соответственно, включите / отключите кондиционер или задайте время 0:0.

Если на светодиодном (или жидкокристаллическом) дисплее отображается код неисправности E1, E2, E3, P1 или P2, то функция таймера отключается.

### **Функция FOLLOW ME (следуй за мной) (при наличии)**

**9** Индикатор горит ровным светом  
Данная функция может быть активирована ТОЛЬКО с пульта дистанционного управления. Пульт дистанционного управления выполняет функцию удаленного термостата, обеспечивая регулирование температуры воздуха в зоне нахождения пульта.

Для активации функции "следуй за мной" направьте пульт дистанционного управления на кондиционер и нажмите кнопку FOLLOW ME. При этом управление кондиционером будет осуществляться по температуре воздуха в той зоне, где расположен пульт дистанционного управления. Пульт

дистанционного управления будет через каждые 3 минуты посылать на кондиционер соответствующий управляющий сигнал до повторного нажатия кнопки FOLLOW ME. Если кондиционер не получает сигнала в течение 7 минут, то функция "следуй за мной" отключается, а индикатор над надписью FOLLOW ME гаснет.

Для отображения на дисплее фактической температуры воздуха нажмите кнопку FAN (режим вентиляции). В режиме охлаждения (Cool) на дисплее кондиционера отображается заданная температура.

### **Регулирование направления воздушного потока**

**10** Нажмите кнопку SWING (регулирование направления потока обработанного воздуха)  
Кнопка SWING предназначена для регулирования направления потока обработанного воздуха.

Для активации данной функции нажмите кнопку SWING.

При каждом кратковременном нажатии кнопки направляющая заслонка поворачивается на угол 6°. Нажмите и удерживайте кнопку SWING до тех пор, пока заслонка не переместится в требуемое положение.

Если удерживать кнопку SWING нажатой более 2 секунд, то включится функция автоматического покачивания горизонтальной заслонки (вверх-вниз).

Для фиксации заслонки в требуемом положении повторно нажмите кнопку SWING.

Если при покачивании заслонка достигнет такого положения, которое будет отрицательно влиять на холодо- или теплопроизводительность кондиционера, то направление движения заслонки автоматически изменится на противоположное.

## Пульт дистанционного управления

### Общие требования

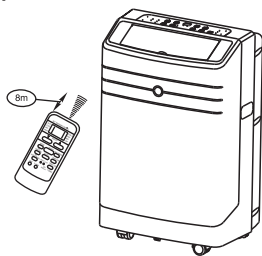

### Замена элементов питания

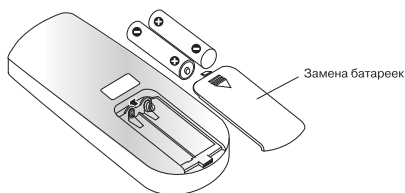

Питание пульта осуществляется от двух элементов питания типа R03/LR03X2, которые устанавливаются в специальном отсеке, крышка которого расположена на задней панели пульта. Снимите крышку отсека элементов питания, надавив на нее, как показано на рисунке. Извлеките использованные элементы питания и замените их новыми, соблюдая полярность. Установите крышку в исходное положение. При замене элементов питания настройки кондиционера сбрасываются. Поэтому после установки новых элементов питания необходимо заново настроить пульт дистанционного управления. Во избежание нарушения нормальной работы пульта не устанавливайте использованные элементы питания, а также элементы разных типов. Перед длительным перерывом в эксплуатации (более 2 месяцев), обязательно извлеките элементы питания.



**Если между пультом и приемником инфракрасных сигналов на внутреннем блоке находятся посторонние предметы, то кондиционер не будет принимать сигналы пульта ДУ.**

**Не допускайте попадания на пульт жидкости.**

**Не оставляйте пульт в зоне действия высокой температуры и прямых солнечных лучей.**

**Попадание прямых солнечных лучей на приемник сигналов ДУ может вызвать нарушения в работе кондиционера. Не оставляйте пульт в зоне воздействия электромагнитного излучения, генерируемого другими домашними приборами.**

## Эксплуатация кондиционера

### Установка кондиционера

- Выберите подходящее место установки кондиционера с удобным подходом к розетке.
- Установите шланг выбросного воздуха, как показано на рисунках (см. ниже).

Пункт 2 необходим, только если кондиционер будет работать в режиме охлаждения.

- Вставьте электрический кабель в заземленную

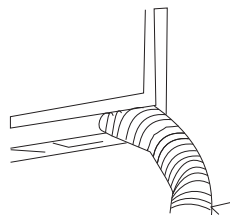

розетку сети электропитания 220-240 В; 50 Гц.

- Убедитесь, что шланг насоса откачки конденсата установлен правильно.
- Включите кондиционер, нажав кнопку "P".



**Для установки кондиционера выберите просторное место, со свободным доступом воздуха к агрегату. Расстояние от кондиционера до стен и других предметов должно быть не менее 30 см. Не устанавливайте агрегат в помещениях с высокой влажностью воздуха. Обеспечьте свободный доступ к розетке. Монтаж электрических проводов должен быть выполнен в соответствии с Правилами Устройства Электроустановок (ПУЭ).**

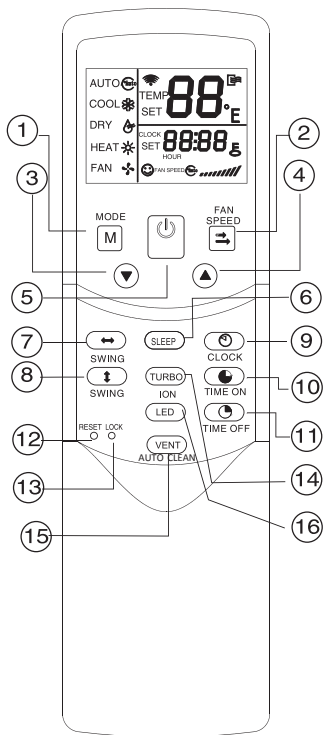

Модель	R05
Напряжения питания	3В (используются два щелочных элемента питания типа LR03)
Минимальное напряжение питания	2,4 В
Рабочая дистанция (при напряжении питания 3В)	8 метров
Рабочий температурный диапазон	от -5°C до +60°C

- ① Кнопка выбора режима работы (MODE) : при каждом нажатии изменяется режим работы в следующем порядке:

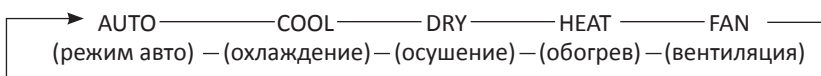

- ② Кнопка выбора скорости вентилятора (Fan speed setting): при каждом нажатии изменяется скорость в следующем порядке:

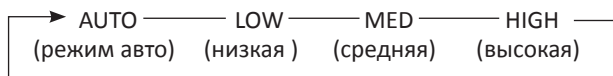

- ③ Кнопка увеличения температуры (ADJUST↑): каждое нажатие увеличивает установку температуры на 1°C.
- ④ Кнопка уменьшения температуры (ADJUST↓): каждое нажатие уменьшает установку температуры на 1°C.
- ⑤ Кнопка включения/выключения (ON/OFF): нажатие кнопки включает или выключает кондиционер.



- ⑥ Кнопка включения режима сна
- ⑦ Кнопка включения/выключения автоматического режима горизонтального жалюзи (Swing ←→ ). Активирует или выключает автоматический режим работы горизонтального жалюзи.
- ⑧ Кнопка включения/выключения автоматической режима основного(вертикального) жалюзи (Swing ↕ ). Активирует или выключает автоматический режим работы вертикального (основного) жалюзи (в зависимости от модели).
- ⑨ Кнопка установки часов (Clock): Дисплей пульта ДУ может показывать режим реального времени (часы). Для установки часов нажать кнопку (Clock) в течении 5 сек., значок часов будет мигать через 0,5 сек. Для установки минут нажать кнопку (Clock) в течении 5 сек, значок минут будет мигать через 0,5 сек. Нажимая кнопки увеличения температуры (ADJUST ↑) и кнопку уменьшения температуры (ADJUST ↓) выставить текущее время. После установки текущего времени необходимо нажать кнопку подтверждения (OK).
- ⑩ Кнопка таймера включения (TIME ON): используется для активации таймера включения и изменения временной задачи . Каждое нажатие кнопки увеличивает установку на 0,5 часа, после установки 10 часов, каждое нажатие увеличивает установку таймера на 1 час. После установки таймера необходимо нажать кнопку подтверждения (OK). Установка времени 0:00 сбрасывает установки таймера включения.
- ⑪ Кнопка таймера выключения (TIME OFF): используется для активации таймера выключения и изменения временной задачи . Каждое нажатие кнопки увеличивает установку на 0,5 часа, после установки 10 часов, каждое нажатие увеличивает установку таймера на 1 час. После установки таймера необходимо нажать кнопку подтверждения (OK). Установка времени 0:00 сбрасывает установки таймера выключения.
- ⑫ Кнопка сброса (RESET): обнуляет все сделанные на пульте ДУ установки.
- ⑬ Кнопка блокировки (LOCK): служит для блокировки/разблокировки сделанных установок.
- ⑭ Кнопка включения режима TURBO или ионизатора (в зависимости от модели).
- ⑮ Кнопка включения режима вентиляции или функции самоочистки (в зависимости от модели).
- ⑯ Кнопка включения или отключения дисплея(в зависимости от модели).

# ИНДИКАТОР ПУЛЬТА ДУ

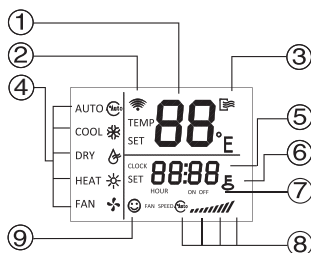

- ① Индикатор температуры (TEMP): Показывает установленную температуру во всех режимах кроме режима вентиляции (FAN) . Для изменения установок используются кнопки увеличения температуры (ADJUST↑) и уменьшения температуры (ADJUST↓) .
- ② Индикатор передачи сигнала: мигает при передаче сигнала на кондиционер пультом ДУ.
- ③ Индикатор включенного/выключенного состояния: появляется, когда кондиционер включен с пульта ДУ, и отсутствует, когда выключен с пульта ДУ. Для изменения используется кнопка включения/выключения (ON/OFF).
- ④ Индикатор текущего режима работы кондиционера: показывает выбранный режим работы; автоматический, охлаждение, осушение, обогрев и вентиляция. Для изменения используется кнопка выбора режима работы (MODE).
- ⑤ Индикатор времени: показывает текущее время. Для изменения нажать кнопку (Clock) в течении 5 сек, значок часов будет мигать через 0,5 сек. Для установки минут нажать кнопку (Clock) в течении 5 сек, значок минут будет мигать через 0,5 сек. Нажимая кнопки увеличения температуры (ADJUST↑) и кнопку уменьшения температуры (ADJUST↓) выставить текущее время. После установки текущего времени не обходимо нажать кнопку подтверждения (OK).
- ⑥ Индикатор блокировки, показывает, заблокированы или свободны установки для изменений. Для изменения нажимать кнопка блокировки (LOCK).
- ⑦ Индикатор таймера включения и таймера выключения: показывает состояние и установки таймеров. Для изменения установок использовать кнопки таймера включения (TIME ON) или таймера выключения (TIME OFF). Каждое нажатие кнопки увеличивает установку на 0,5 часа, после установки 10 часов, каждое нажатие увеличивает установку таймера на 1 час. После установки таймера необходимо нажать кнопку подтверждения (OK). Установка времени 0:00 сбрасывает установки таймера включения, используется аналогично для таймера включения (TIME ON) и таймера выключения (TIME OFF).
- ⑧ Индикатор установленной скорости вентилятора внутреннего блока кондиционера: режим авто, низкая, средняя, высокая. Для изменения используется кнопка выбора скорости вентилятора (Fan speed) при каждом нажатии изменяется скорость в следующем порядке:

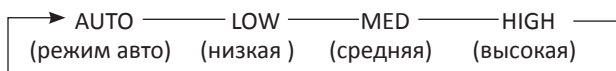

- ⑨ Индикатор экономичного режима: показывает, что кондиционер работает в экономичном режиме.

## РАБОТА С ПУЛЬТОМ ДУ

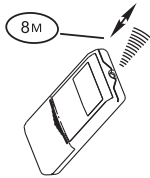
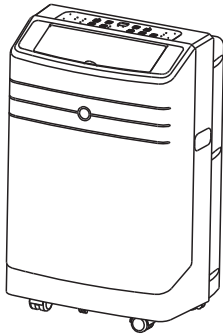

### Расположение пульта ДУ в помещении.

Располагайте пульт ДУ в прямой видимости от внутреннего блока кондиционера, и на расстоянии не превышающем 8 метров. Это особенно важно при работе с таймером. Если пульт ДУ находится на расстоянии превышающем 8 метров, задержка в передаче сигнала может достигать 15 сек.

### ПРЕДУПРЕЖДЕНИЕ

Стены, двери, занавесы, предметы мебели, и т.д. загораживающие прямую видимость от пульта ДУ до внутреннего блока кондиционера блокируют работу пульта ДУ. Не допускайте попадания любых жидкостей на пульт ДУ. Не допускайте попадания прямых солнечных лучей на пульт ДУ и панель управления внутреннего блока. Некоторые электрические устройства могут вызывать помехи в работе пульта ДУ.



### Замена элементов питания

В пульте ДУ используются два щелочных элемента питания типа LR03. Сдвиньте нижнюю крышку пульта ДУ, и установите, соблюдая указанную полярность элементы питания. Установите крышку на место. После замены элементов питания установите показания часов пульта ДУ.

# РАБОТА С ТАЙМЕРОМ

## Работа с таймером:

Таймер включения и таймер выключения управляют работой кондиционера по установленным значениям таймеров.

### Работа с таймером включения (TIME ON):

1. Нажать кнопку TIME ON, появится значок таймера на дисплее пульта ДУ, индикатор часов и минут будут мигать.
2. Нажать кнопку TIME ON снова для установки таймера.
3. Для изменения установок использовать кнопки таймера включения (TIME ON). Каждое нажатие кнопки увеличивает установку на 0,5 часа, после установки 10 часов, каждое нажатие увеличивает установку таймера на 1 час. После установки таймера необходимо нажать кнопку подтверждения (OK).
4. Через 0,5 секунды сигнал будет передан с пульта ДУ на внутренний блок кондиционера.

### Работа с таймером выключения (TIME OFF):

1. Нажать кнопку TIME OFF, появится значок таймера на дисплее пульта ДУ, индикатор часов и минут будут мигать.
2. Нажать кнопку TIME OFF снова для установки таймера.
3. Для изменения установок использовать кнопки таймера выключения (TIME OFF). Каждое нажатие кнопки увеличивает установку на 0,5 часа, после установки 10 часов, каждое нажатие увеличивает установку таймера на 1 час. После установки таймера необходимо нажать кнопку подтверждения (OK).
4. Через 0,5 секунды сигнал будет передан с пульта ДУ на внутренний блок кондиционера.

### Одновременная работа с таймерами включения (TIME ON) и выключения (TIME OFF):

1. Сделать установки таймера включения (TIME ON), согласно пунктам 1. и 2.
2. Сделать установки таймера выключения (TIME OFF), согласно пунктам 1. и 2.
3. В случае одновременной установки заданий таймера включения (TIME ON) и таймера выключения (TIME OFF), не превышающих 10 часов, работа таймера выключения (TIME OFF) начинается через 0,5 часа после начала работы таймера включения (TIME ON).  
В случае одновременной установки заданий таймера включения (TIME ON) и таймера выключения (TIME OFF), превышающих 10 часов, работа таймера выключения (TIME OFF) начинается через 1 час после начала работы таймера включения (TIME ON).
4. Через 0,5 секунды сигнал будет передан с пульта ДУ на внутренний блок кондиционера.

### Изменение установок таймеров:

Нажмите соответствующие кнопки, и переустановите значение таймера включения (TIME ON) и таймера выключения (TIME OFF). Установка значения 0:00 на любом из таймеров приводит к его выключению!

**Примечание:** Временные установки таймеров включения (TIME ON) и выключения (TIME OFF) основаны на работе часов в пульте ДУ. Для работы с таймерами включения (TIME ON) и выключения (TIME OFF) необходимо выставить часы на пульте ДУ.

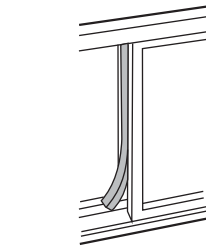
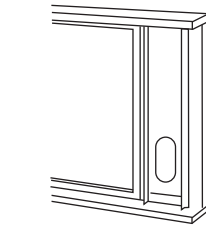
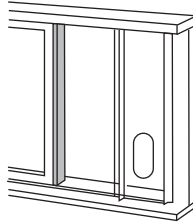
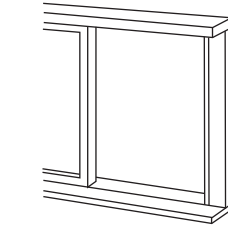
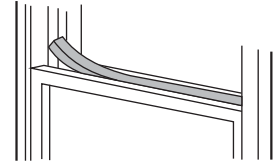
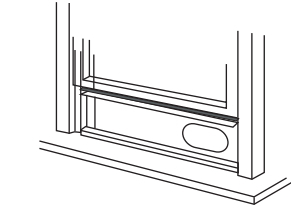
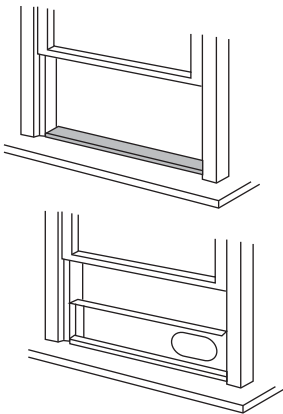
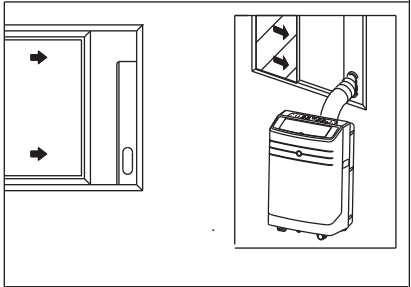
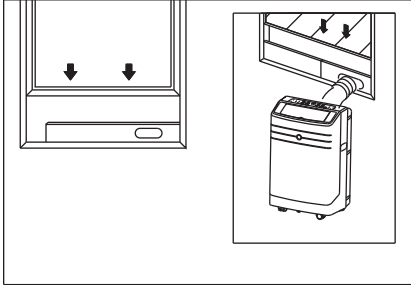
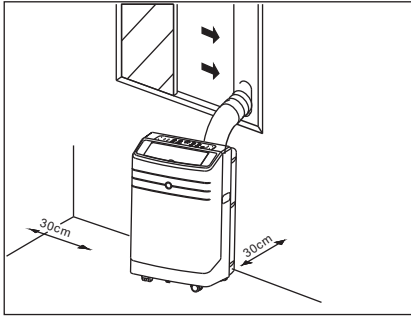

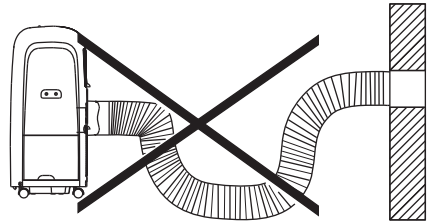
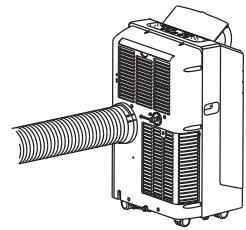
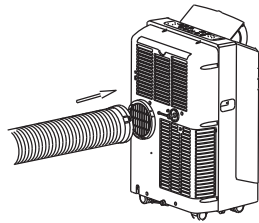

### Отвод конденсата

А) В режиме охлаждения

- При заполнении поддона для сбора конденсата на дисплее отображается код "P1", и кондиционер автоматически отключается.
- Высвободите сливной шланг из резинового хомута и извлеките из свободного конца шланга резиновую заглушку. Проложите шланг с уклоном, обеспечивающим слив жидкости самотеком, в бак вместимостью приблизительно 8 литров. После окончания слива воды закрепите шланг с помощью резинового хомута свободным концом вверх. Вставьте резиновую заглушку в свободный конец шланга. Если описанные выше операции выполнены неправильно, то конденсат может вытекать на пол.
- При необходимости можно организовать непрерывный отвод конденсата из кондиционера. Откройте крышку, предназначенную для заправки воды. Найдите патрубок для подсоединения сливного шланга. Подсоедините сливной шланг (входит в комплект поставки кондиционера) к соединительному патрубку. Свободный конец шланга поместите над канализационным отверстием или опустите в сливной бак вместимостью приблизительно 8 литров.

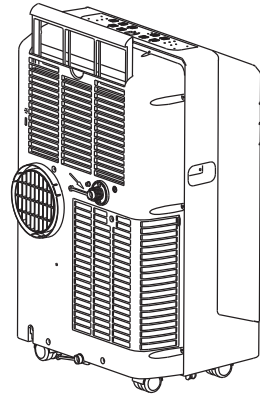

Б) В режиме осушения

- Откройте крышку, предназначенную для заправки воды. Найдите патрубок для подсоединения сливного шланга.
- Подсоедините сливной шланг (входит в комплект поставки кондиционера) к соединительному патрубку. Свободный конец шланга поместите над канализационным отверстием или опустите в сливной бак вместимостью 8 литров.

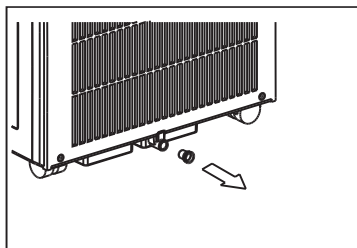
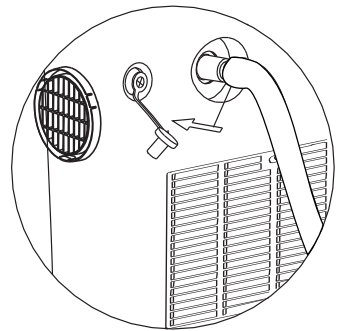

## Управление кондиционером

### Перед включением кондиционера

Режимы осушения и охлаждения:

- Включайте кондиционер не раньше, чем через 3 минуты после его отключения.

Электропитание:

- Вставьте кабель электропитания в сетевую розетку.
- Не пользуйтесь для подключения кондиционера к сети электропитания тройником, к которому подсоединены другие электрические приборы.
- Убедитесь, что параметры сети электропитания составляют 220 - 240 В; 50 Гц.

В АВТОМАТИЧЕСКОМ режиме кондиционер подберет режим работы в зависимости от окружающей среды.

В АВТОМАТИЧЕСКОМ режиме скорость вентилятора устанавливается так же автоматически и не может быть задана вручную.

Если АВТОМАТИЧЕСКИЙ режим не обеспечивает требуемый уровень комфорта, то можно задать режим работы кондиционера вручную.

### Режим охлаждения (диапазон рабочих температур от 17 до 32 °C / от 62 до 92 °F)

- Нажимая кнопку "MODE", выберите режим ОХЛАЖДЕНИЯ (COOL). При этом на панели управления загорится индикатор "COOL".
- Нажимая кнопки со стрелками "ВВЕРХ" и "ВНИЗ", ▲ или ▼, задайте температуру воздуха в помещении. Температура задается в диапазоне от 17 до 30 °C (от 62 до 88 °F).
- Нажимая кнопки "FAN" и "TURBO", выберите скорость вращения вентилятора.

### Режим осушения диапазон рабочих температур от 13 до 32 °C / от 54 до 92 °F)

- Откройте крышку, предназначенную для заправки воды и расположенную на задней панели кондиционера.

Найдите патрубок для подсоединения шланга. Подсоедините сливной шланг (входит в комплект поставки кондиционера) к соединительному патрубку. Свободный конец шланга поместите над канализационным отверстием или опустите в сливной бак.

- Нажимая кнопку "MODE", выберите режим ОСУШЕНИЯ (DRY). При этом на панели управления загорится индикатор "DRY".

- В этом режиме нельзя выбрать скорость вентилятора или задать температуру. Вентилятор работает на низкой скорости (LOW). На дисплее отображается фактическая температура воздуха в помещении.
- Для повышения эффективности осушения закройте окна и двери.



### После первого нажатия кнопки TIMER ON на дисплее отобразится время включения по таймеру, а после первого нажатия кнопки TIMER OFF - время отключения по таймеру.

### Режим обогрева

- Нажимая кнопку "MODE", выберите режим ОБОГРЕВА (HEAT). При этом на панели управления загорится индикатор "HEAT".
- Нажимая кнопки со стрелками "ВВЕРХ" и "ВНИЗ", ▲ или ▼, задайте температуру воздуха в помещении. Температура задается в диапазоне от 17 до 30 °C (от 62 до 88 °F).
- Нажимая кнопку "FAN", выберите скорость вентилятора.
- Не высовывайте шланг выбросного воздуха в окно.

### Режим вентиляции

- Нажимая кнопку "MODE", выберите режим ВЕНТИЛЯЦИИ (FAN). При этом на панели управления загорится индикатор "FAN".
- Нажимая кнопку "FAN", выберите скорость вентилятора. В режиме вентиляции температуру воздуха в помещении задать нельзя.
- Не высовывайте шланг выбросного воздуха в окно.

### Автоматический выбор режима

- Нажимая кнопку "MODE", выберите автоматический режим (AUTO). При этом на панели управления загорится индикатор "AUTO".
- В режиме AUTO температуру воздуха в помещении задать нельзя. Вентилятор работает в режиме автоматического выбора скорости (AUTO). Температура задается в диапазоне от 17 до 30 °C (от 62 до 88 °F).
- Не высовывайте шланг выбросного воздуха в окно.

### Включение/отключение кондиционера по таймеру

- Для моделей, оснащенных светодиодным дисплеем.

Если кондиционер включен:

- При нажатии кнопки "TIMER ON/OFF" активируется функция задания времени отключения кондиционера по таймеру.
- Индикатор TIMER OFF (отключение по таймеру) горит ровным светом, а на дисплее отображается значение времени "0.0".

- Нажимая (или удерживая) кнопку со стрелкой "ВВЕРХ" или "ВНИЗ", задайте время отключения кондиционера по таймеру. Если нажимать кнопку со стрелкой "ВВЕРХ", то время, через которое произойдет отключение кондиционера по таймеру, будет принимать следующие значения: 0.0 - 0.5 - 1.0 - 1.5 - 2.0 - 2.5 - 3.0 - 3.5 - 4.0 - 4.5 - 5.0 - 5.5 - 6.0 - 6.5 - 7.0 - 7.5 - 8.0 - 8.5 - 9.0 - 9.5 - 10 - 11 - 12 - 13 - 14 - 15 - 16 - 17 - 18 - 19 - 20 - 21 - 22 - 23 - 24 - 0.0.

Если нажимать кнопку со стрелкой "ВНИЗ", то время будет принимать те же значения в обратном порядке.

- Для ввода выбранных настроек подождите 5 сек или нажмите кнопку TIMER ON/OFF. Заданная температура немедленно отобразится на дисплее, а индикатор TIMER OFF будет гореть ровным светом. Это означает, что программа отключения по таймеру задана.
- При повторном нажатии кнопки "TIMER ON/OFF" активируется функция задания времени включения кондиционера по таймеру. Индикатор TIMER ON (включение по таймеру) горит ровным светом, а на дисплее отображается значение времени "0.0". Теперь можно задать время включения кондиционера по таймеру.
- Для этого выполните операции, аналогичные описанным выше операциям по заданию времени отключения кондиционера по таймеру.
- Время включения / отключения кондиционера по таймеру задается в диапазоне от 0 до 24 часов.

Если кондиционер отключен:

- При нажатии кнопки "TIMER ON/OFF" активируется функция задания времени включения кондиционера по таймеру.
- При повторном нажатии кнопки "TIMER ON/OFF" активируется функция задания времени отключения кондиционера по таймеру.
- Нажимая (или удерживая) кнопку со стрелкой "ВВЕРХ" или "ВНИЗ", задайте время включения / отключения кондиционера по таймеру. Если нажимать кнопку со стрелкой "ВВЕРХ", то время, через которое произойдет отключение кондиционера по таймеру, будет принимать следующие значения: 0.0 - 0.5 - 1.0 - 1.5 - 2.0 - 2.5 - 3.0 - 3.5 - 4.0 - 4.5 - 5.0 - 5.5 - 6.0 - 6.5 - 7.0 - 7.5 - 8.0 - 8.5 - 9.0 - 9.5 - 10 - 11 - 12 - 13 - 14 - 15 - 16 - 17 - 18 - 19 - 20 - 21 - 22 - 23 - 24 - 0.0.

Если нажимать кнопку со стрелкой "ВНИЗ", то время будет принимать те же значения в обратном порядке.

- Для ввода выбранных настроек подождите 5 сек или нажмите кнопку TIMER ON/OFF. Заданная температура немедленно отобразится на дисплее, а индикатор TIMER ON или TIMER OFF будет гореть ровным светом. Это означает, что программа включения / отключения по таймеру задана.

Если задано время включения и отключения кондиционера по таймеру:

- Индикаторы TIMER ON и TIMER OFF будут гореть ровным светом до тех пор, пока не наступит, соответственно, время включения/отключения.



**Для ускорения настройки таймера можно удерживать кнопку со стрелкой "ВВЕРХ"/"ВНИЗ" нажатой. Ввод выбранных настроек происходит через 5 сек после последнего нажатия. При необходимости настройки можно повторить.**

## Техническое обслуживание



**Перед началом любых работ, выньте вилку из розетки сети электропитания. При чистке кондиционера не пользуйтесь бензином, растворителями и другими химически активными веществами. Во избежание поражения электрическим током не лейте воду на кондиционер из крана или шланга (см. рисунок далее). Не эксплуатируйте кондиционер при поврежденном кабеле электропитания. По вопросу замены поврежденного кабеля обращайтесь в сервисный центр.**

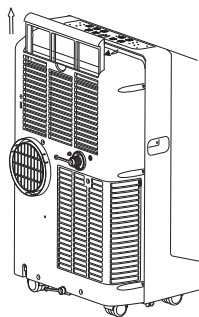



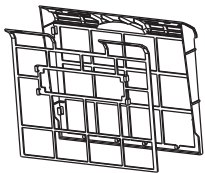
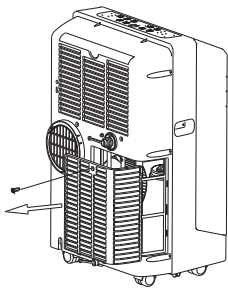

### Защита от переполнения поддона для сбора конденсата

Если происходит заполнение поддона для сбора конденсата, то линия-индикатор начинает мигать красным цветом, и кондиционер отключается.

- Выключите кондиционер и отсоедините его от сети электропитания.
- Переместите кондиционер в такое место, где можно слить воду непосредственно на пол (в ванную или туалетную комнату и т.п.).
- Осторожно снимите резиновую заглушку с отверстия поддона для слива конденсата.
- Слейте воду из поддона и установите на место резиновую заглушку на поддон для слива конденсата.
- Нажмите кнопку включения/выключения. Кондиционер продолжит нормальную работу.
- Переместите кондиционер на место эксплуатации.

При необходимости можно организовать непрерывный отвод конденсата из поддона кондиционера.

- Выключите кондиционер и отсоедините его от сети электропитания.
- Осторожно снимите резиновую заглушку с отверстия поддона для слива конденсата.
- Подсоедините шланг для слива конденсата к отверстию поддона для слива конденсата.
- Свободный конец шланга поместите над канализационным отверстием или опустите в специально подготовленную емкость, вместимостью приблизительно 8л.
- Нажмите кнопку включения/выключения.

### Чистка воздушного фильтра

- Засорение воздушного фильтра частицами пыли приводит к уменьшению расхода воздуха через кондиционер, поэтому проводите чистку фильтра не реже одного раза в две недели.
- Извлеките фильтр, как показано на рисунке выше.
- Осторожно опустите фильтр в теплую воду (с температурой около 40°C) с мягким моющим средством, прополощите его и просушите, не подвергая воздействию солнечных лучей.
- Установите фильтр в исходное положение. Закрепите просушенный фильтр на крышке с помощью крючков-фиксаторов, расположенных на внутренней стороне крышки. Установите крышку в исходное положение.

### Чистка поверхности кондиционера

Для чистки корпуса кондиционера используйте мягкую влажную ткань, смоченную в чистой воде. Удалите остатки влаги сухой салфеткой.

### Консервация перед длительным хранением прибора

- 1 Если прибор не будет долгое время необходимо вытащить резиновую дренажную заглушку для того чтобы слить воду.
- 2 Включить кондиционер в режим вентиляции на несколько часов.
- 3 Необходимо извлечь батарейки из пульта дистанционного управления.
- 4 Произвести чистку воздушного фильтра.
- 5 Отсоедините шланг от кондиционера
- 6 Аккуратно сверните шнур электропитания.

### Утилизация

По окончании срока службы кондиционер следует утилизировать. Подробную информацию по утилизации кондиционера Вы можете получить у представителя местного органа власти.

## Неисправности и методы их устранения

Неисправность	Причина	Способ устранения
1. При нажатии кнопки "⏻". кондиционер не включается	Мигает красным цветом линия-индикатор на корпусе кондиционера, емкость для сбора конденсата переполнена.	Слейте воду через дренажную заглушку.
2. Кондиционер не достаточно охлаждает воздух	Температура воздуха в помещении ниже заданной (в режиме охлаждения).	Правильно задайте температуру.
	Открыты двери или окна.	Закройте двери и окна.
	В помещении находится мощный источник тепла.	Удалите, если возможно, источник тепла из помещения.
3. Сильный шум или вибрация	Не подсоединен или заблокирован шланг выбросного воздуха.	Подсоедините шланг выбросного воздуха и убедитесь, что он функционирует нормально.
	Задаана слишком высокая температура воздуха в помещении.	Правильно задайте температуру.
4. При работе кондиционера слышен шум, похожий на журчание воды.	Воздушный фильтр забит пылью.	Очистите воздушный фильтр.
	Кондиционер установлен на наклонной или неровной поверхности.	Установите кондиционер на ровную горизонтальную поверхность.
4. При работе кондиционера слышен шум, похожий на журчание воды.	Шум возникает при движении хладагента по трубам.	Это нормальное явление.

Гарантийное обслуживание производится в соответствии с гарантийными обязательствами, перечисленными в гарантийном талоне.

Адреса сервисных центров Вы можете найти на сайте компании.