



идеи согревающие жизнь

Настенные газовые котлы

2008

О КОМПАНИИ

Hermann s.r.l.



Компания Hermann с 1970 года специализируется на производстве настенных газовых котлов, сочетающих компактные размеры и возможность одновременно обеспечивать отопление и горячее водоснабжение. Благодаря высоким темпам роста, широкому ассортименту, внедрению инновационных технологий компания Hermann в настоящее время является одним из лидеров рынка настенных газовых котлов как в Италии, так и во всей Европе.

- ▶ 35 лет специализации на производстве настенных газовых котлов
- ▶ Широкий модельный ряд, более 40 моделей
- ▶ Объем производства более 160 000 котлов в год
- ▶ Более 40 000 кв. м производственных и офисных помещений
- ▶ Свыше 4 500 000 Euro в год инвестируется в технические исследования и развитие технологий
- ▶ 1986 год – создание первого настенного газового котла со встроенным бойлером
- ▶ 1998 год – запуск в серийное производство самого компактного котла
- ▶ 2000 год – запуск в серийное производство первого конденсатного котла
- ▶ 2005 год – запатентована уникальная система контроля температуры горячей воды (WSS – Water Stability System)

С 1995 года компания Hermann работает в соответствии с системой качества ISO 9001, которая гарантирует контроль качества на всех этапах: исследования, внедрения в производство, изготовления, логистики и т. д. В 2002 году компания Hermann прошла сертификацию на соответствие новым стандартам качества в области газового оборудования «VISION 2000» (UNI ISO 9001 2000).



ISO 9001
registered by
GASTEC





■ НАСТЕННЫЕ ГАЗОВЫЕ КОНДЕНСАЦИОННЫЕ КОТЛЫ



▶ Eura Top Condensing	<i>Конденсационные котлы с микроаккумулятором</i>	стр. 4
▶ Thesi Condensing	<i>Конденсационные проточные котлы</i>	стр. 6
▶ Thesi Condensing System Boiler	<i>Конденсационные котлы с приставным бойлером</i>	стр. 8
▶ Micra Condensing	<i>Конденсационные проточные котлы</i>	стр. 10

■ НАСТЕННЫЕ ГАЗОВЫЕ КОТЛЫ

▶ Habitat 2	<i>Атмосферные проточные котлы</i>	стр. 12
▶ Micra 2	<i>Атмосферные проточные котлы</i>	стр. 14
▶ Thesi	<i>Атмосферные проточные котлы</i>	стр. 16
▶ Eura Top	<i>Атмосферные котлы с микробойлером</i>	стр. 18
▶ Master Inox	<i>Атмосферные котлы со встроенным бойлером</i>	стр. 20
▶ Supermaster Inox	<i>Атмосферные со встроенным бойлером</i>	стр. 22
▶ Thesi System Boiler	<i>Атмосферный котел с приставным бойлером</i>	стр. 24

■ ФУНКЦИОНАЛЬНЫЕ СХЕМЫ КОТЛОВ

стр. 26

EURA TOP CONDENSING

26 кВт – 32 кВт



- ▶ 4 ЗВЕЗДЫ энергоэффективности
- ▶ КПД более 107%
- ▶ Наивысший комфорт горячего водоснабжения (3 ЗВЕЗДЫ согласно PrEN 13203)
- ▶ Низкое потребление газа
- ▶ Рекордно низкое содержание выбросов NOx и CO – 5 Класс согласно европейской классификации
- ▶ Стабильная температура горячей воды вне зависимости от перепадов давления и расхода
- ▶ Эксклюзивный инновационный моторизированный термостатический смесительный вентиль
- ▶ Микробойлер для производства горячей воды
- ▶ Функция «PLUS» для мгновенной подачи горячей воды
- ▶ Инновационная автоматическая система автозаполнения и подпитки контура отопления
- ▶ Новый конденсационный теплообменник из нержавеющей стали и композитных материалов
- ▶ Погодозависимое управление
- ▶ 2 года гарантии



Дисплей LCD

- /I Кнопка ВКЛ/ВЫКЛ
- reset Кнопка СБРОС
- plus Кнопка «PLUS» для активации функции мгновенной подачи горячей воды
- ☀/❄ Кнопка ЗИМА/ЛЕТО
- ⬆/⬇ Кнопки для управления температурой ГВС
- ⬆/⬇ Кнопки для управления температурой отопления
- Светодиоды для определения режима работы котла
- ▭ Большой ЖК дисплей для простой автодиагностики и ТО

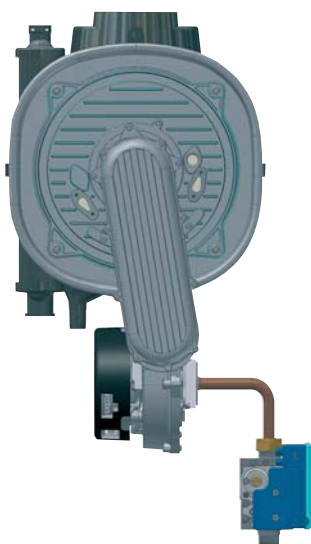

Блок, обеспечивающий горение с конденсатным модулем

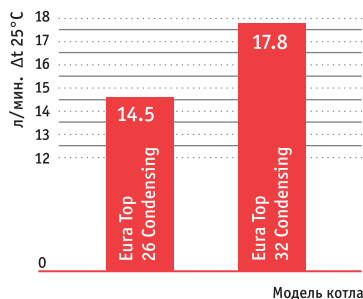

Производительность по ГВС

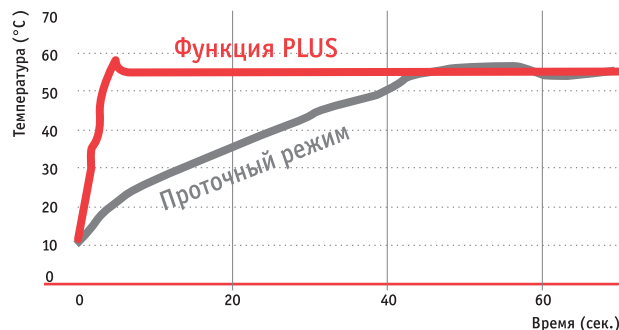

Мгновенная подача и стабильная температура горячей воды

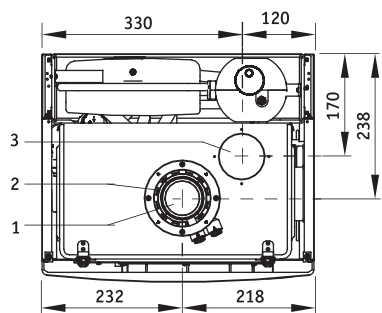
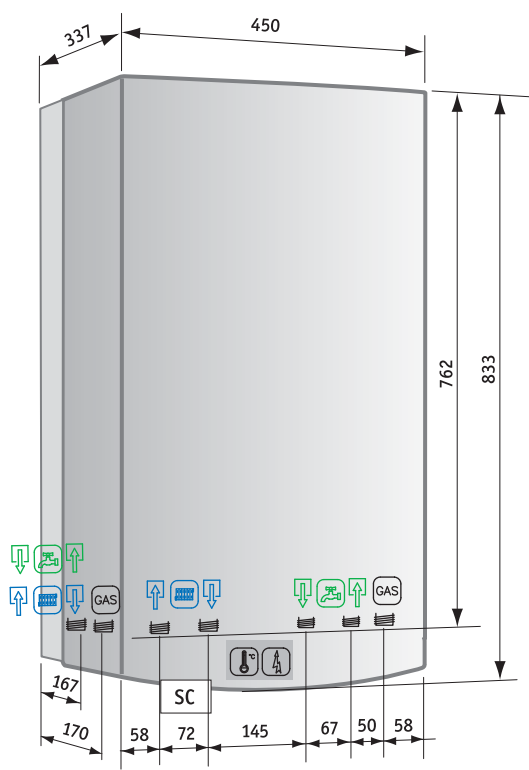

1. Дымоход
2. Забор воздуха
3. Забор воздуха при двойном дымоходе

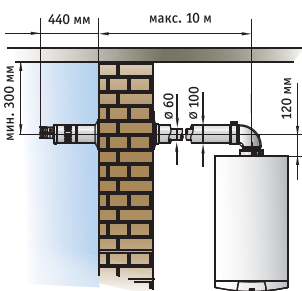

Коаксиальный дымоход

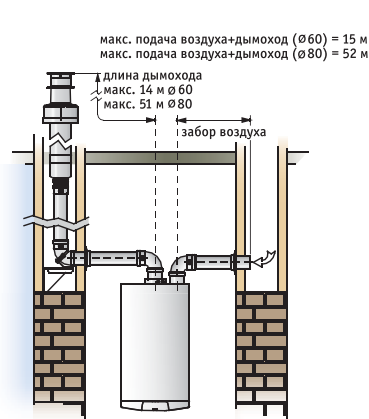
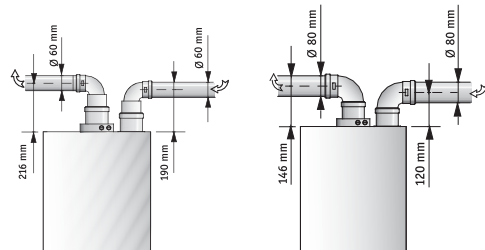

Двойной дымоход

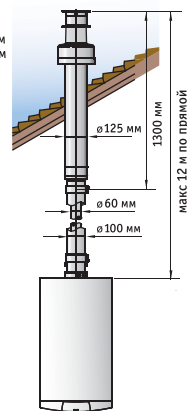

Вертикальный коаксиальный дымоход

Дымоходы

Комплект горизонтальный конденсатный коаксиальный дымоход

Арт. A00.010037

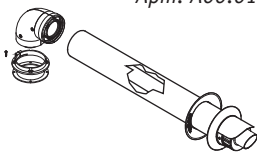

Комплект вертикальный конденсатный коаксиальный дымоход

Арт. A00.010038

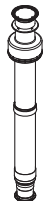

Комплект двойной конденсатный дымоход Ø 80

Арт. A00.010039

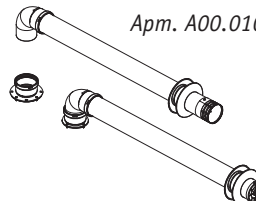

Комплект двойной конденсатный дымоход Ø 60

Арт. A00.010040

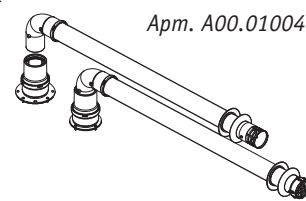

Технические данные

Технические данные	един. изм.	Eura Top Condensing 26		Eura Top Condensing 32	
Макс. мощность	кВт	27,3		33,9	
Мин. мощность	кВт	5,6		7,3	
Класс NOx		5		5	
Номинальный КПД	%	105,1		105,9	
КПД при 30% мощности	%	106,3		107,4	
Регулир. Т°С контура отопления	С°	30-80/25-45		30-80/25-45	
Емкость расширительного бака	л	8		8	
Макс. Т°С отопление	С°	85		85	
Произв-сть по ГВС при ΔТ25°С/ ΔТ30°С	л/мин	14,5/12		17,8/14,8	
Минимальный проток ГВС	л/мин	2,3		2,3	
Минимальное давление ГВС	бар	0,4		0,4	
Диапазон регулирования Т°С ГВС	С°	30-55		30-55	
Вес котла	кг	47		47,5	
Подключение отопление	дюйм	3/4"		3/4"	
Подключение ГВС	дюйм	1/2"		1/2"	
Подключение газа	дюйм	3/4"		3/4"	
Дренаж конденсата	мм	25		25	
Тип газа		G20	G31	G20	G31
Давление газа	мбар	13-20	37	13-20	37
Расход газа Q макс.	м³/час	2,75		3,38	
	кг/час	2,02		2,48	
Расход газа Q мин.	м³/час	0,57		0,74	
	кг/час	0,42		0,54	

Аксессуары

Пульт ДУ

Код A00.400006

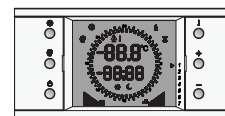

Внешний температурный датчик

Код A00.410006

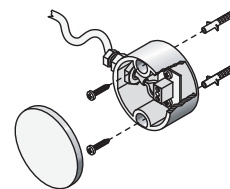

Недельный комнатный хронотермостат

Код A00.400009



Комплект организации низкотемпературного контура отопления

Код A00.350007

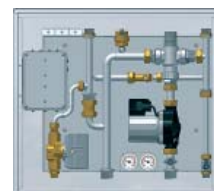

THESI CONDENSING

26 кВт – 32 кВт



- ▶ 4 ЗВЕЗДЫ энергоэффективности
- ▶ КПД более 107%
- ▶ Наивысший комфорт горячего водоснабжения (3 ЗВЕЗДЫ согласно PrEN 13203)
- ▶ Низкое потребление газа
- ▶ Рекордно низкое содержание выбросов NOx и CO – 5 Класс согласно европейской классификации
- ▶ Стабильная температура горячей воды вне зависимости от перепадов давления и расхода
- ▶ Система динамической стабилизации горячей воды
- ▶ Функция «PLUS» для мгновенной подачи горячей воды
- ▶ Инновационная автоматическая система автозаполнения и подпитки контура отопления
- ▶ Новый конденсационный теплообменник из нержавеющей стали
- ▶ Премиксная горелка
- ▶ Встроенный конденсатоотводчик
- ▶ Погодозависимое управление
- ▶ 2 года гарантии



Дисплей LCD

- /I Кнопка ВКЛ/ВЫКЛ
- reset Кнопка СБРОС
- plus Кнопка «PLUS» для активации функции мгновенной подачи горячей воды
- ☀/☁ Кнопка ЗИМА/ЛЕТО
- ⬆/⬇ Кнопки для управлением температурой ГВС
- ⬆/⬇ Кнопки для управления температурой отопления
- Кнопка для управления температурой отопления
- Большой ЖК дисплей для простой автодиагностики и ТО



Блок, обеспечивающий горение с конденсатным модулем

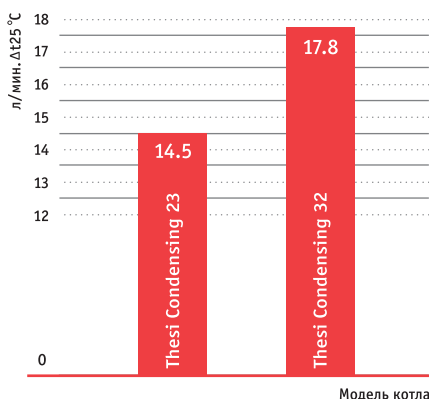

Производительность по ГВС

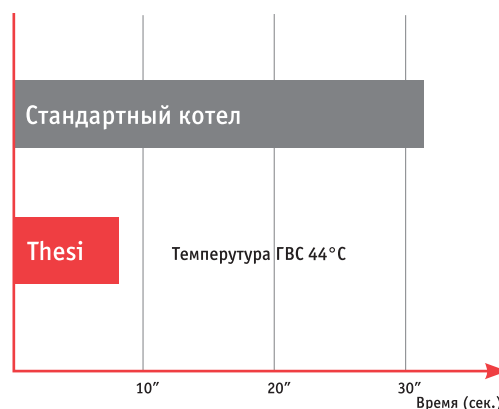

Время производства горячей воды

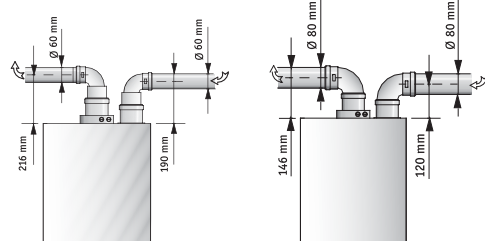
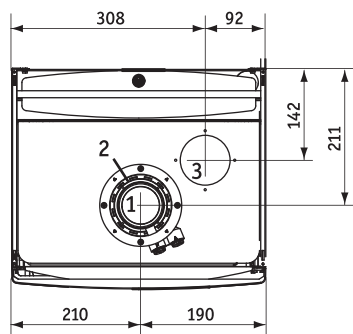
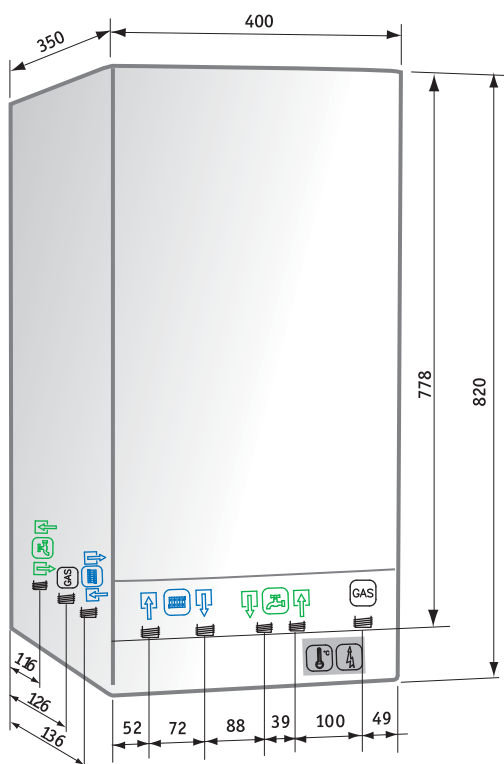

1. Дымоход
2. Забор воздуха
3. Забор воздуха при двойном дымоходе

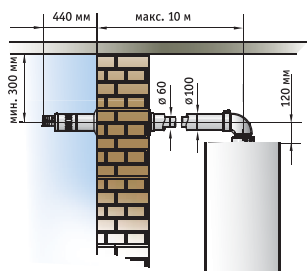

Коаксиальный дымоход

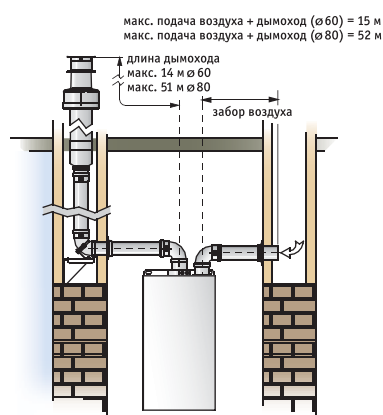

Двойной дымоход

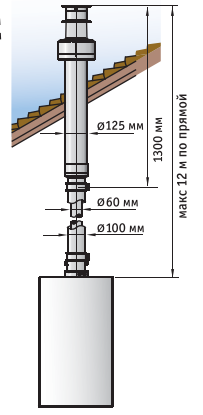

Вертикальный коаксиальный дымоход

Дымоходы

Комплект горизонтальный конденсатный коаксиальный дымоход

Арт. A00.010037

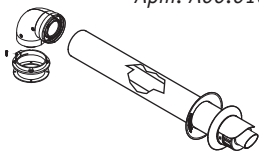

Комплект вертикальный конденсатный коаксиальный дымоход

Арт. A00.010038

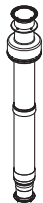

Комплект двойной конденсатный дымоход Ø 80

Арт. A00.010039

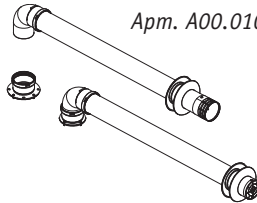

Комплект двойной конденсатный дымоход Ø 60

Арт. A00.010040

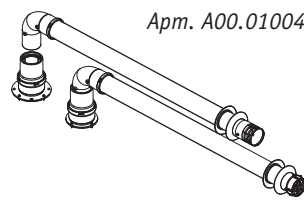

Технические данные

Технические данные	ед. изм.	Thesi Condensing 26		Thesi Condensing 32	
Макс. мощность	кВт	27,3		33,9	
Мин. мощность	кВт	5,6		7,3	
Класс NOx		5		5	
Номинальный КПД	%	105,1		105,9	
КПД при 30% мощности	%	106,3		107,4	
Регулир. Т°С контура отопления	С°	30-80/25-45		30-80/25-45	
Емкость расширительного бака	л	8		8	
Макс. Т°С отопление	С°	85		85	
Произв-сть по ГВС при ΔТ 25°С/ΔТ 30°С	л/мин	14,5/12		17,8/14,8	
Минимальный проток ГВС	л/мин	2		2	
Минимальное давление ГВС	бар	0,5		0,5	
Диапазон регулирования Т°С ГВС	С°	30-55		30-55	
Вес котла	кг	47		47,5	
Подключение отопление	дюйм	3/4"		3/4"	
Подключение ГВС	дюйм	1/2"		1/2"	
Подключение газа	дюйм	3/4"		3/4"	
Дренаж конденсата	мм	25		25	
Тип газа		G20	G31	G20	G31
Давление газа	мбар	13-20	37	13-20	37
Расход газа Q макс.	м³/час	2,75		3,38	
	кг/час		2,02		2,48
Расход газа Q мин.	м³/час	0,57		0,74	
	кг/час		0,42		0,54

Аксессуары

Пульт ДУ

Код A00.400011

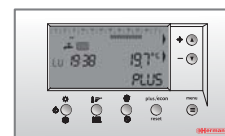

Внешний температурный датчик

Код A00.410006

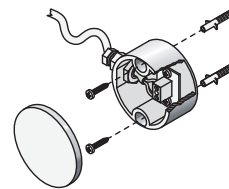

Недельный комнатный хронотермостат

Код A00.400009



Комплект организации низкотемпературного контура отопления

Код A00.350007

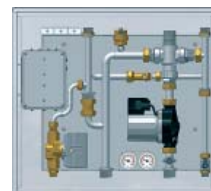

THESI CONDENSING SYSTEM BOILER

32 кВт закрытая камера



- ▶ 4 ЗВЕЗДЫ энергоэффективности
- ▶ КПД более 107%
- ▶ Наивысший комфорт горячего водоснабжения (3 ЗВЕЗДЫ согласно PrEN 13203)
- ▶ Низкое потребление газа
- ▶ Рекордно низкое содержание выбросов NOx и CO - 5 Класс согласно европейской классификации
- ▶ Мгновенная подача горячей воды с постоянной температурой вне зависимости от перепадов давления и расхода
- ▶ Встроенный трехходовой моторизированный вентиль для быстрого подключения внешнего бойлера
- ▶ Инновационная автоматическая система автозаполнения и подпитки контура отопления
- ▶ Внешний бойлер 100 или 150 литров
- ▶ Возможность рециркуляции контура ГВС
- ▶ Погодозависимое управление
- ▶ 2 года гарантии



Дисплей LCD

- O/I** Кнопка ВКЛ/ВЫКЛ
- reset** Кнопка СБРОС
- plus** Кнопка «PLUS» для активации функции мгновенной подачи горячей воды
- ☀/☁** Кнопка ЗИМА/ЛЕТО
- ⬆/⬇** Кнопки для управлением температурой ГВС
- ⬆/⬇** Кнопки для управления температурой отопления
- ⏪** Большой ЖК дисплей для простой автодиагностики и ТО

Бойлер 100 литров
Арт. A00.630003

Бойлер 150 литров
Арт. A00.630004

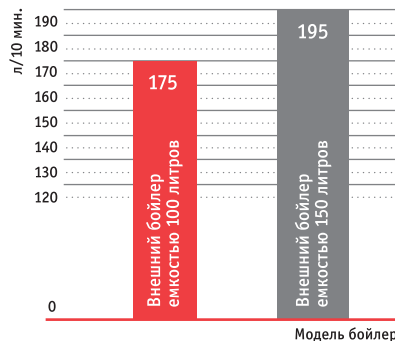

Производительность по ГВС в первые 10 минут



Бойлер

Подключения бойлера:

- SB** Температурный датчик бойлера (безопасное низкое напряжение)
- C** Выход горячей воды
- RI** Обратка контура рециркуляции ГВС
- SS** Предохранительный клапан 8 бар
- F** Вход холодной воды
- MB** Подача в бойлер 3/4"
- RB** Обратка из бойлера 3/4"

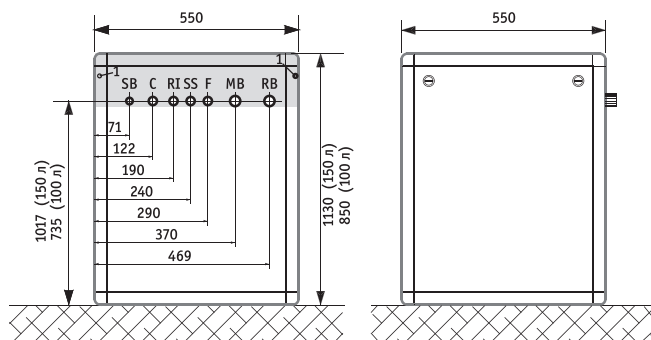

Вид спереди

Вид сбоку

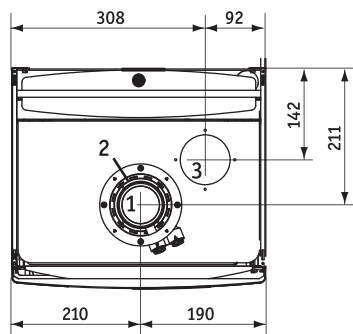
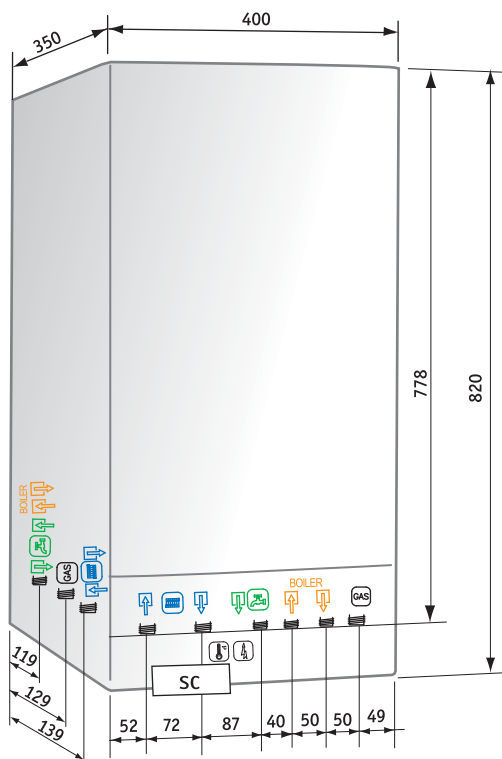

1. Дымоход
2. Забор воздуха
3. Забор воздуха при двойном дымоходе

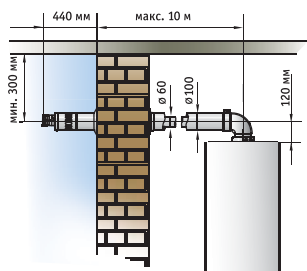

Коаксиальный дымоход

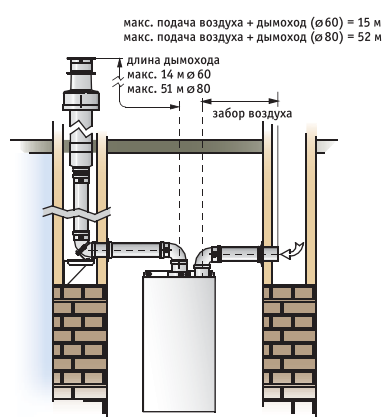
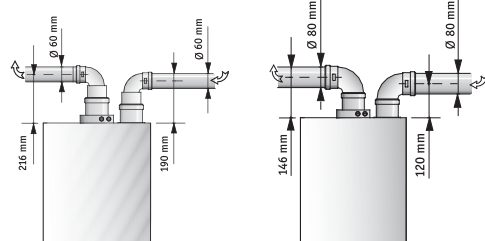

Двойной дымоход

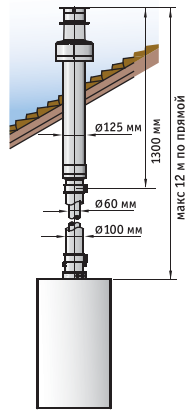

Вертикальный коаксиальный дымоход

Дымоходы

Комплект горизонтальный конденсатный коаксиальный дымоход

Арт. A00.010037

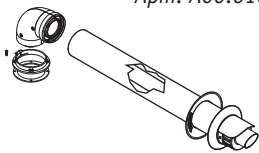

Комплект вертикальный конденсатный коаксиальный дымоход

Арт. A00.010038

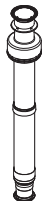

Комплект двойной конденсатный дымоход Ø 80

Арт. A00.010039

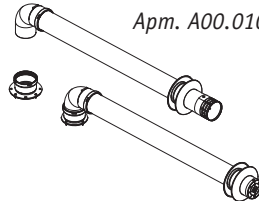

Комплект двойной конденсатный дымоход Ø 60

Арт. A00.010040

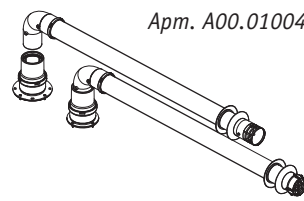

Технические данные

Технические данные	ед.изм.	Thesi Condensing 32	
Макс. мощность	кВт	33,9	
Мин. мощность	кВт	7,3	
Класс NOx		5	
Номинальный КПД	%	105,9	
КПД при 30% мощности	%	107,4	
Регулир. Т°С контура отопления	С°	30-80/25-45	
Емкость расширительного бака	л	8	
Макс. Т°С отопление	С°	85	
Произв. по ГВС при 100 л бойлере/ 150 л бойлере	л/10 мин	175 / 195	
Диапазон регулирования Т°С ГВС	С°	30-60	
Вес котла	кг	38,5	
Вес бойлера 100 л / 150 л	кг	60 / 80	
Подключение отопления	дюйм	3/4"	
Подключение ГВС	дюйм	1/2"	
Подключение газа	дюйм	3/4"	
Дренаж конденсата	мм	25	
Тип газа		G20	G31
Давление газа	мбар	13-20	37
Расход газа Q макс.	м³/час	2,75	
	кг/час		2,02
Расход газа Q мин.	м³/час	0,57	
	кг/час		0,42

Аксессуары

Пульт ДУ

Код A00.400011

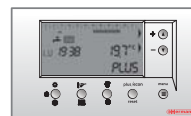

Внешний температурный датчик

Код A00.410006

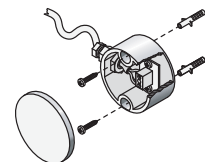

Недельный комнатный хронотермостат

Код A00.400009



Комплект рециркуляции бойлера

Код A00.300058

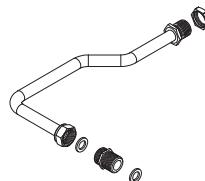

Комплект организации низкотемпературного контура отопления

Код A00.350007



MICRA CONDENSING

26 кВт – 50 кВт* закрытая камера



- ▶ Самый компактный конденсатный котел
- ▶ КПД более 106%
- ▶ Наивысший комфорт горячего водоснабжения (3 ЗВЕЗДЫ согласно PrEN 13203)
- ▶ Низкое потребление газа
- ▶ Рекордно низкое содержание выбросов NOx и CO – 5 Класс согласно европейской классификации
- ▶ Новый конденсационный теплообменник из нержавеющей стали
- ▶ Премиксная горелка
- ▶ Встроенный конденсатоотводчик
- ▶ LCD дисплей
- ▶ Автоматический бай-пасс
- ▶ Возможность перехода на сжиженный газ
- ▶ Погодозависимое управление
- ▶ 2 года гарантии

* Ожидается во второй половине 2008 года



Дисплей LCD

- ВКЛ/ВЫКЛ котла
- ЗИМА/ЛЕТО
- Управление температурой контура отопления
- Управление температурой контура ГВС
- Функция «Трубочист»
- Режим программирования
- Блокировка котла
- Работает горелка
- Питание
- LCD дисплей для простого управления, программирования и диагностики



Манометр установлен в нижней части котла

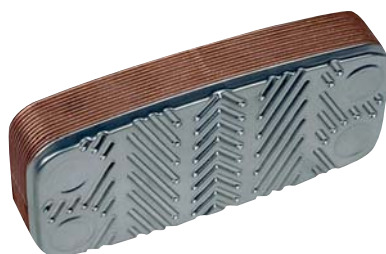

Теплообменник контура ГВС



Блок, обеспечивающий горение с конденсатным модулем

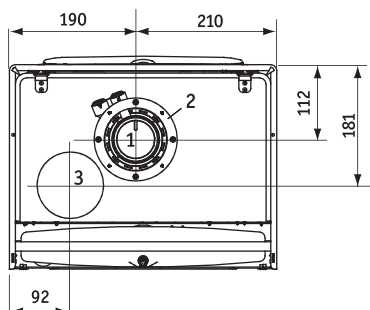
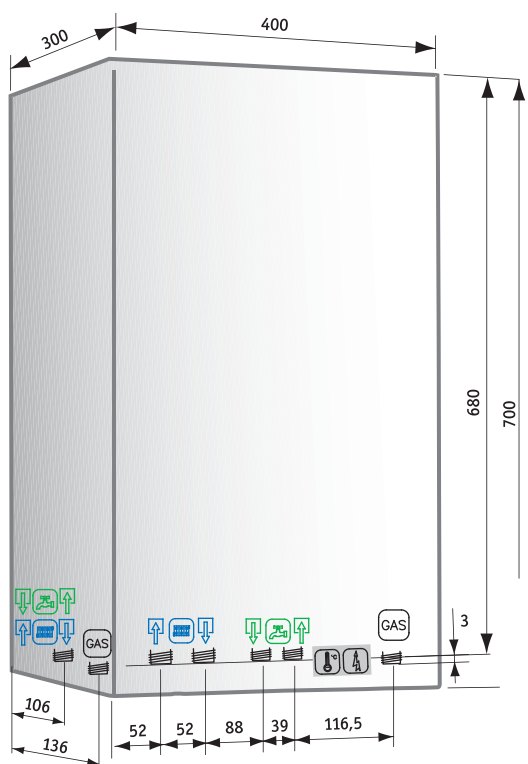

1. Дымоход
2. Забор воздуха
3. Забор воздуха при двойном дымоходе

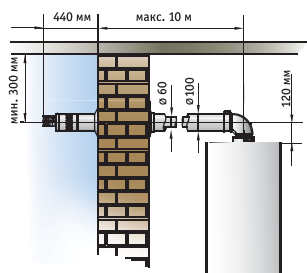
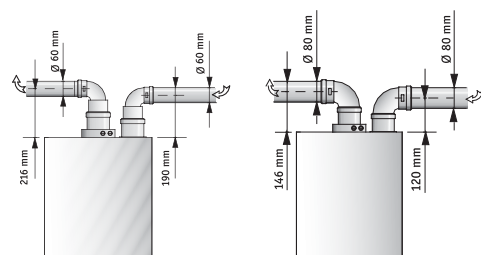

Коаксиальный дымоход

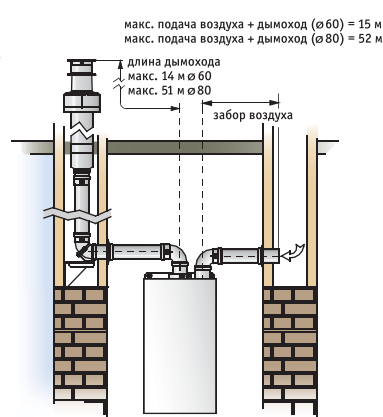

Двойной дымоход

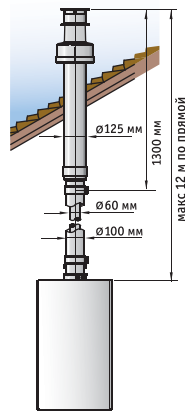

Вертикальный коаксиальный дымоход

Дымоходы

Комплект горизонтальный конденсатный коаксиальный дымоход

Арт. A00.010037

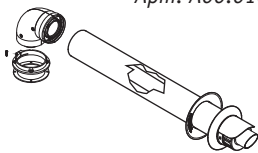

Комплект вертикальный конденсатный коаксиальный дымоход

Арт. A00.010038

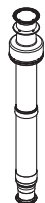

Комплект двойной конденсатный дымоход Ø 80

Арт. A00.010039

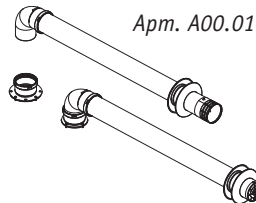

Комплект двойной конденсатный дымоход Ø 60

Арт. A00.010040

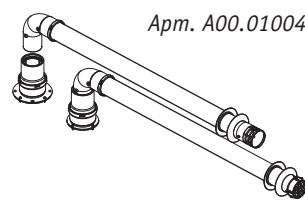

Технические данные

Технические данные	ед. изм.	Micra Condensing 26	Micra Condensing 50*
Макс. мощность	кВт	27,3	49,9
Мин. мощность	кВт	5,6	н/д
Класс NOx		5	5
Номинальный КПД	%	105,1	н/д
КПД при 30% мощности	%	106,3	н/д
Регулир. Т°С контура отопления	С°	30-80/25-45	30-80/25-45
Емкость расширительного бака	л	8	н/д
Макс. Т°С отопление	С°	85	85
Произв-сть по ГВС при ΔТ 25°С/ΔТ 30°С	л/мин	14,5/12	н/д
Минимальный проток ГВС	л/мин	3	н/д
Минимальное давление ГВС	бар	0,8	н/д
Диапазон регулирования Т°С ГВС	С°	30-55	30-55
Вес котла	кг	39	н/д
Подключение отопление	дюйм	3/4"	н/д
Подключение ГВС	дюйм	1/2"	н/д
Подключение газа	дюйм	3/4"	н/д
Дренаж конденсата	мм	25	н/д
Тип газа		G20 G31	G20 G31
Давление газа	мбар	13-20 37	н/д
Расход газа Q макс.	м³/час	2,75	н/д
	кг/час	2,02	н/д
Расход газа Q мин.	м³/час	0,57	н/д
	кг/час	0,42	н/д

Аксессуары

Пульт ДУ	Внешний температурный датчик
Код A00.400011	Код A00.410006

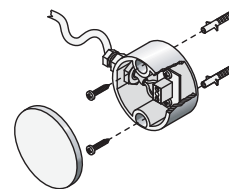
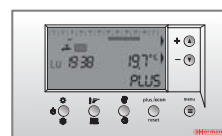

Недельный комнатный хронотермостат	Комплект организации низкотемпературного контура отопления
Код A00.400009	Код A00.350007

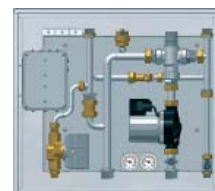

* ожидается во второй половине 2008 года

НАВИТАТ 2

23 кВт открытая камера
24 кВт – 28 кВт закрытая камера



- ▶ Компактные размеры
- ▶ Адаптирован к российским условиям
 - встроенный фильтр для очистки воды от механических примесей
 - магнитный преобразователь воды предотвращает отложение накипи на теплообменнике
 - устойчивая работа при минимальном давлении газа до 3,5 мбар
 - защита от скачков напряжения, работа в диапазоне 187–242 Вольт
 - допускается использование антифриза
- ▶ Битермальный теплообменник
- ▶ Автоматический бай-пасс для защиты циркуляционного насоса от гидравлических перегрузок
- ▶ Функция антизамерзания автоматически включает котел при падении температуры в контуре отопления ниже +5°C
- ▶ Возможна работа на сжиженном газе (при смене форсунок)
- ▶ Открытая (E) и закрытая (SE) камера сгорания
- ▶ 2 года гарантии



Дисплей LCD

- ВКЛ/ВЫКЛ котла
- ЗИМА/ЛЕТО
- Управление температурой контура отопления
- Управление температурой контура ГВС
- Функция «Трубочист»
- Режим программирования
- Блокировка котла
- Работает горелка
- Питание
- LCD дисплей для простого управления, программирования и диагностики



Манометр установлен в нижней части котла

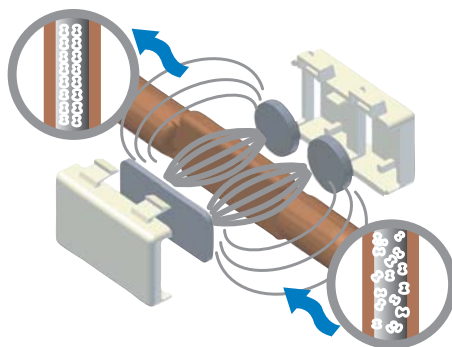

Магнитный преобразователь накипи

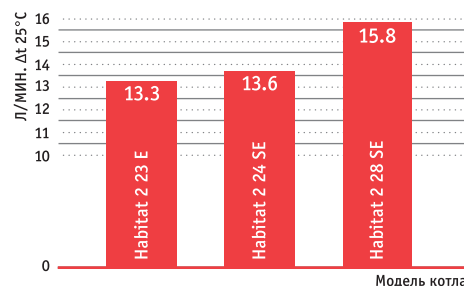

Производительность по ГВС

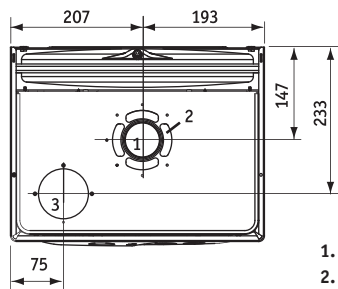
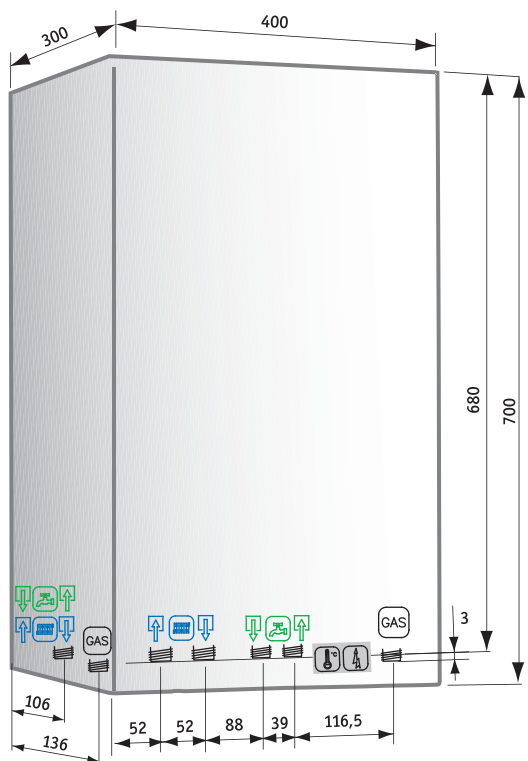

Открытая камера

Закрытая камера

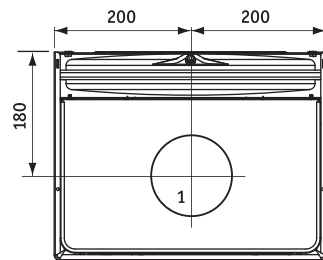

1. Дымоход
2. Забор воздуха
3. Забор воздуха при двойном дымоходе

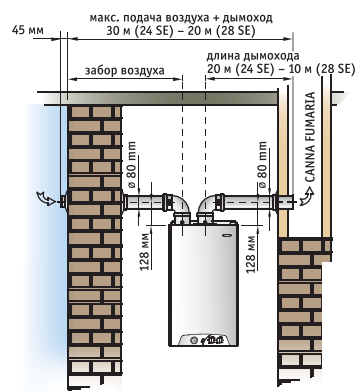

Двойной горизонтальный дымоход

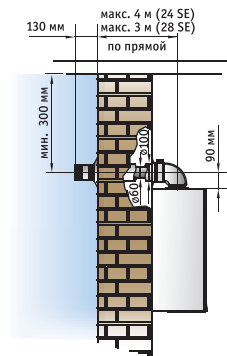

Коаксиальный горизонтальный дымоход

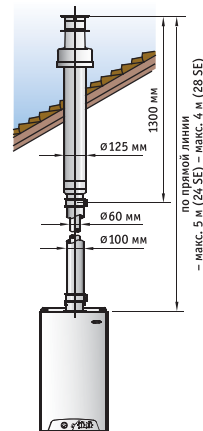

Вертикальный коаксиальный дымоход

Дымоходы

Комплект горизонтально коаксиального дымохода для холодного климата

Арт. A00.010019

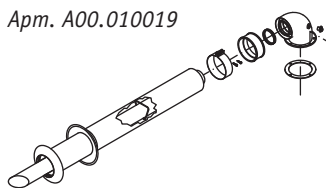

Горизонтальный коаксиальный дымоход с инспекционными отверстиями

Арт. A00.010002

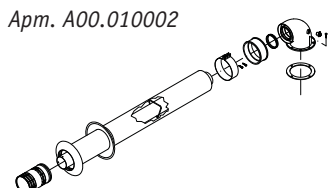

Вертикальный коаксиальный дымоход

Арт. A00.010007



Комплект двойного дымохода

Арт. A00.010018

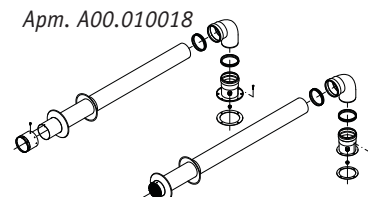

Технические данные

Технические данные	ед. изм.	Habitat 2 23E	Habitat 2 24 SE	Habitat 2 30 SE
Макс. мощность	кВт	23,2	23,7	27,6
Мин. мощность	кВт	8,6	8,6	9,5
Класс NOx				
Номинальный КПД	%	90,4	93,4	92,9
КПД при 30% мощности	%	88,1	90,1	90,7
Регулир. T °C контура отопления	С°	35 – 78	35 – 78	35 – 78
Емкость расширительного бака	л	8	8	8
Макс. T °C отопление	С°	83	83	83
Произв-сть по ГВС при ΔT 25°C/ ΔT 30°C	л/мин	13,3/11,1	13,6/11,3	15,8/13,2
Вес котла	кг	29	34,5	34,5
Подключение отопление	дюйм	3/4"	3/4"	3/4"
Подключение ГВС	дюйм	1/2"	1/2"	1/2"
Подключение газа	дюйм	3/4"	3/4"	3/4"
Тип газа		G20 G31	G20 G31	G20 G31
Давление газа	мбар	13-20 37	13-20 37	13-20 37
Расход газа Q макс.	м³/час	2,71	2,71	3,14
	кг/час	2,01	2,02	2,34
Расход газа Q мин.	м³/час	1,06	1,06	1,16
	кг/час	0,79	0,79	0,87

Аксессуары

Комплект для скрытого монтажа Micra 2 и Habitat 2

Код A00.300022

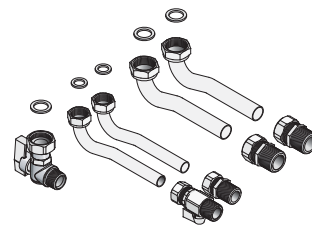

Недельный комнатный хронотермостат

Код A00.400009



Комплект организации низкотемпературного контура отопления

Код A00.350006



MICRA 2



23 кВт открытая камера
24 кВт – 30 кВт закрытая камера

- ▶ Компактные размеры
- ▶ Быстрое производство горячей воды
 - медный теплообменник контура отопления
 - теплообменник из нержавеющей стали контура ГВС
 - переключение в режим горячей воды при помощи гидравлического трехходового вентиля
 - электронная плавная модуляция мощности
- ▶ Автоматический бай-пасс для защиты циркуляционного насоса от гидравлических перегрузок
- ▶ Функция антизамерзания автоматически включает котел при падении температуры в контуре отопления ниже +5°C
- ▶ Допускается использование антифриза
- ▶ Возможна работа на сжиженном газе (при смене форсунок)
- ▶ Открытая (E) и закрытая (SE) камера сгорания
- ▶ 2 года гарантии



Дисплей LCD

- ВКЛ/ВЫКЛ котла
- ЗИМА/ЛЕТО
- Управление температурой контура отопления
- Управление температурой контура ГВС
- Функция «Трубочист»
- Режим программирования
- Блокировка котла
- Работает горелка
- Питание
- LCD дисплей для простого управления, программирования и диагностики



Манометр установлен в нижней части котла



Теплообменники

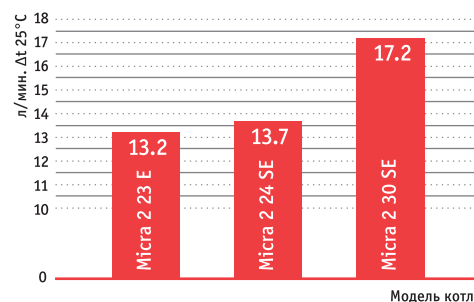

Производительность по ГВС

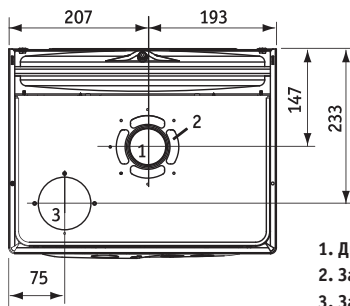
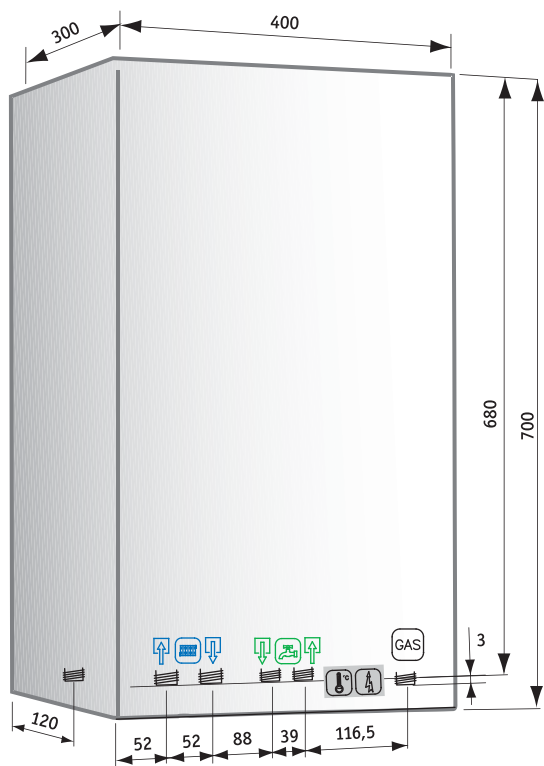

Открытая камера

Закрытая камера

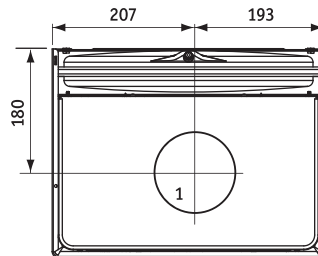

1. Дымоход
2. Забор воздуха
3. Забор воздуха при двойном дымоходе

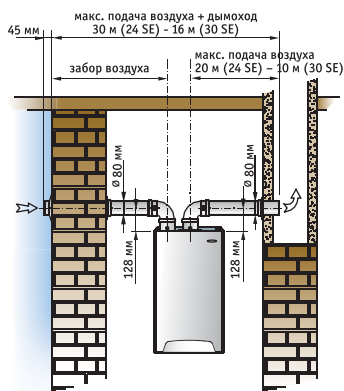

Двойной горизонтальный дымоход

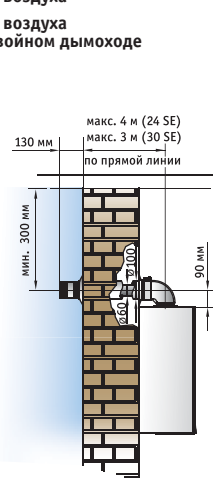

Коаксиальный горизонтальный дымоход

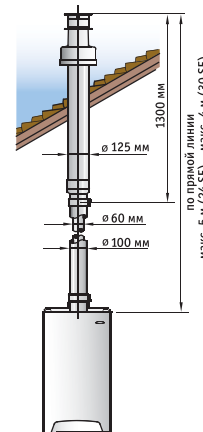

Вертикальный коаксиальный дымоход

Дымоходы

Комплект горизонтально коаксиального дымохода для холодного климата

Арт. A00.010019

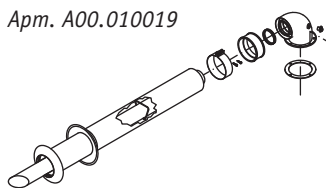

Горизонтальный коаксиальный дымоход с инспекционными отверстиями

Арт. A00.010002

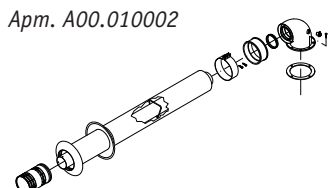

Вертикальный коаксиальный дымоход

Арт. A00.010007



Комплект двойного дымохода

Арт. A00.010018

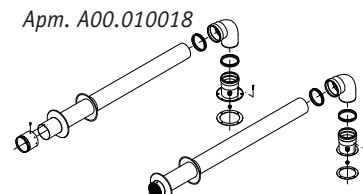

Технические данные

Технические данные	ед.изм.	Micra 2 23E	Micra 2 24 SE	Micra 2 30 SE
Макс. мощность	кВт	23	23,7	30
Мин. мощность	кВт	9	9,1	11,6
Класс NOx				
Номинальный КПД	%	90,8	93,2	92,9
КПД при 30% мощности	%	88,1	90,4	90,7
Регулир. T °C контура отопления	°C	35 – 78	35 – 78	35 – 78
Емкость расширительного бака	л	8	8	8
Макс. T °C отопление	°C	83	83	83
Произв-сть по ГВС при ΔT 25°C/ΔT 30°C	л/мин	13,2/11	13,7/11,4	17,2/14,3
Вес котла	кг	31	36	37
Подключение отопление	дюйм	3/4"	3/4"	3/4"
Подключение ГВС	дюйм	1/2"	1/2"	1/2"
Подключение газа	дюйм	3/4"	3/4"	3/4"
Тип газа		G20 G31	G20 G31	G20 G31
Давление газа	мбар	13-20 37	13-20 37	13-20 37
Расход газа Q макс.	м³/час	2,71	2,71	3,38
	кг/час	2,01	2,02	2,52
Расход газа Q мин.	м³/час	1,11	1,06	1,40
	кг/час	0,83	0,79	1,04

Аксессуары

Комплект для скрытого монтажа Micra 2 и Habitat 2

Код A00.300022

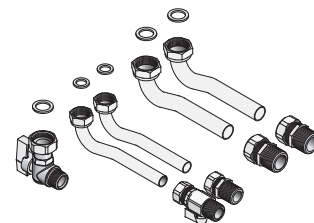

Недельный комнатный хронотермостат

Код A00.400009

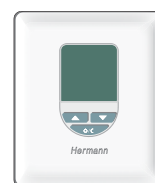

Комплект организации низкотемпературного контура отопления

Код A00.350006



THESI



23 кВт – 28 кВт открытая камера
24 кВт – 30 кВт закрытая камера



- ▶ Два теплообменника – медный контура отопления и из нержавеющей стали контура ГВС
- ▶ Мгновенно на 50% больше горячей воды – теплоизолированный вторичный теплообменник повышенной мощности
- ▶ Функция «PLUS» – мгновенная подача горячей воды благодаря подогреву вторичного теплообменника
- ▶ Гарантированно стабильная температура горячей воды благодаря эксклюзивной системе динамической стабилизации, которая всегда адаптирует мощность котла к реальному текущему расходу горячей воды
- ▶ Моторизированный трехходовой клапан повышенной чувствительности
- ▶ Большой функциональный LCD дисплей для управления, настройки и самодиагностики
- ▶ Система подпитки и автозаполнения с двумя уровнями безопасности
- ▶ Погодозависимое управление
- ▶ 2 года гарантии



Дисплей LCD

- /I Кнопка ВКЛ/ВЫКЛ
- reset Кнопка СБРОС
- plus Кнопка «PLUS» для активации функции мгновенной подачи горячей воды
- ☀/☁ Кнопка ЗИМА/ЛЕТО
- ⬆/⬇ Кнопки для управлением температурой ГВС
- ⬆/⬇ Кнопки для управления температурой отопления
- — Большой ЖК дисплей для простой автодиагностики и ТО

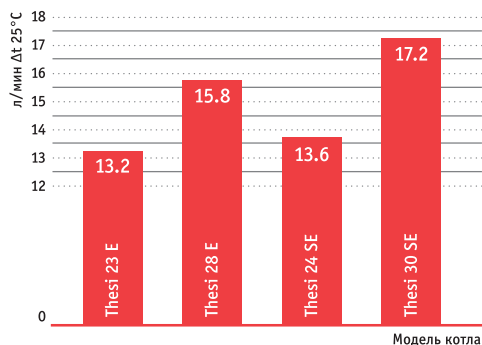

Производительность по ГВС

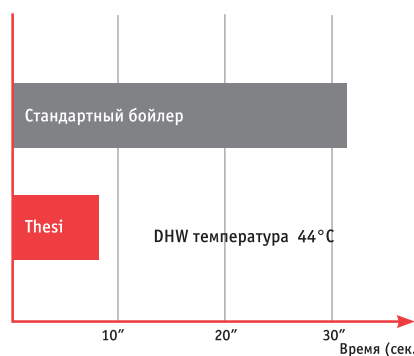

Время производства горячей воды



Динамический датчик потока



Теплоизолированный увеличенный пластинчатый теплообменник

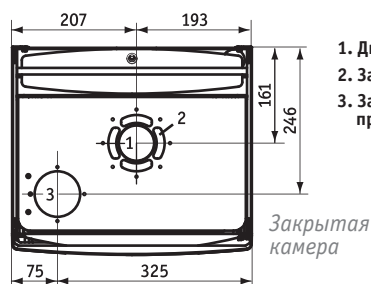
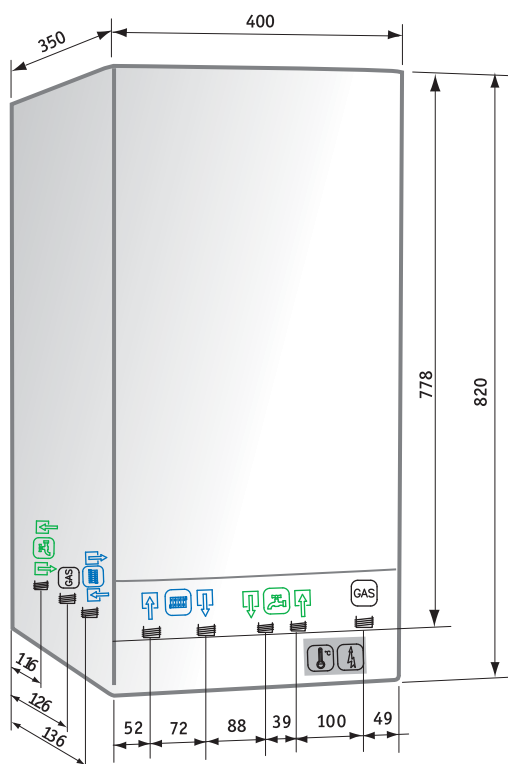

1. Дымоход
2. Забор воздуха
3. Забор воздуха при двойном дымоходе

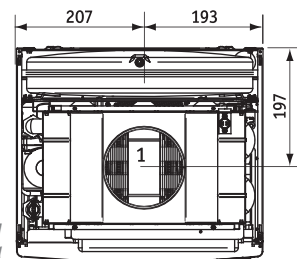

Закрытая камера

Открытая камера

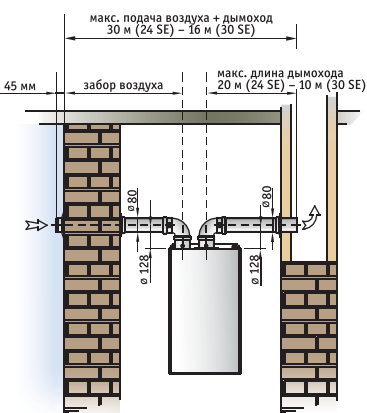

Двойной горизонтальный дымоход

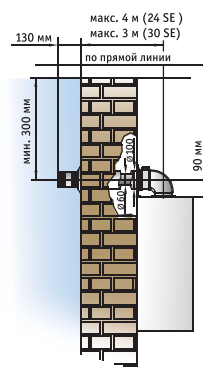

Коаксиальный горизонтальный дымоход

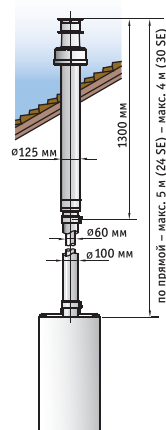

Вертикальный коаксиальный дымоход

Дымоходы

Комплект горизонтального коаксиального дымохода для холодного климата	Горизонтальный коаксиальный дымоход	Вертикальный коаксиальный дымоход	Комплект двойного дымохода
---	-------------------------------------	-----------------------------------	----------------------------

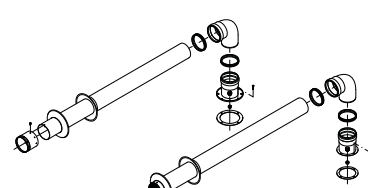
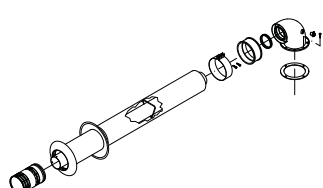
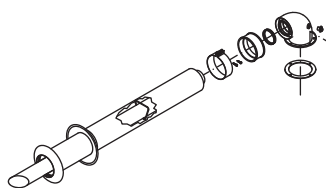

Технические данные

Технические данные	ед. изм.	Thesi 23E	Thesi 28E	Thesi 24 SE	Thesi 30 SE
Макс. мощность	кВт	23,1	27,5	23,7	30
Мин. мощность	кВт	9,1	11,4	9,1	11,6
Класс NOx		3	3	3	3
Номинальный КПД	%	90,8	91,4	93,2	93,7
КПД при 30% мощности	%	88,1	89,8	90,4	91,7
Регулир. T°C контура отопления	С°	30 – 80	30 – 80	30 – 80	30 – 80
Емкость расширительного бака	л	8	8	8	8
Макс. T°C отопление	С°	85	85	85	85
Произв-сть по ГВС при ΔT 25°C	л/мин	13,2	15,5	13,6	17,2
Произв-сть по ГВС при ΔT 30°C	л/мин	11	13,2	11,3	14,3
Вес котла	кг	33	33,5	37	38
Подключение отопление	дюйм	3/4"	3/4"	3/4"	3/4"
Подключение ГВС	дюйм	1/2"	1/2"	1/2"	1/2"
Подключение газа	дюйм	3/4"	3/4"	3/4"	3/4"
Тип газа		G20 G31	G20 G31	G20 G31	G20 G31
Давление газа	мбар	13-20 37	13-20 37	13-20 37	13-20 37
Расход газа Q макс.	м³/час	2,71	3,22	2,71	3,38
	кг/час	2,01	2,36	2,01	2,52
Расход газа Q мин.	м³/час	1,11	1,4	1,11	1,4
	кг/час	0,83	1,04	0,83	1,04

Аксессуары

Пульт ДУ	Внешний температурный датчик
----------	------------------------------

Код A00.400011

Код A00.410006

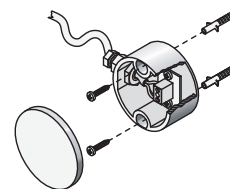
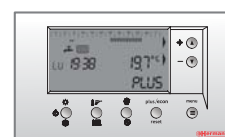

Недельный комнатный хронотермостат	Комплект организации низкотемпературного контура отопления
------------------------------------	--

Код A00.400009

Код A00.350006



EURA TOP



23 кВт – 28 кВт открытая камера
24 кВт – 28 кВт – 32 кВт закрытая камера



- ▶ Встроенный микробойлер емкостью 3,5 м со змеевиковым высокопроизводительным теплообменником длиной 12 м
- ▶ Эксклюзивный инновационный моторизированный термостатический смесительный вентиль
- ▶ Функция «PLUS» для мгновенной подачи горячей воды
- ▶ Автозаполнение и подпитка контура отопления с тремя уровнями безопасности
- ▶ Температура горячей воды не зависит от давления и расхода в системе ГВС
- ▶ Погодозависимое управление
- ▶ Мгновенная подача (функция «Горячий старт») горячей воды с постоянной температурой, независимой от давления и расхода в контуре ГВС
- ▶ Большой LCD дисплей
- ▶ Возможна работа на сжиженном газе (ПРОПАНЕ)
- ▶ Система антизамерзания
- ▶ 2 года гарантии



Дисплей LCD

- /I Кнопка ВКЛ/ВЫКЛ
- reset Кнопка СБРОС
- plus Кнопка «PLUS» для активации функции мгновенной подачи горячей воды
- ☀/❄ Кнопка ЗИМА/ЛЕТО
- ⬆+⬆ Кнопки для управления температурой ГВС
- ⬆+⬆ Кнопки для управления температурой отопления
- Светодиоды для определения режима работы котла
- ▭ Большой ЖК дисплей для простой автодиагностики и ТО

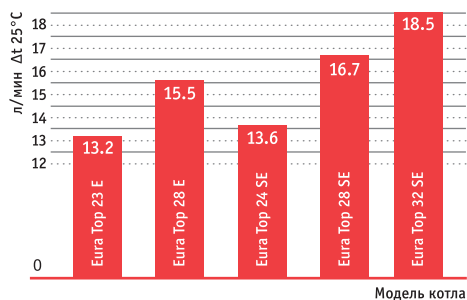

Производительность по ГВС

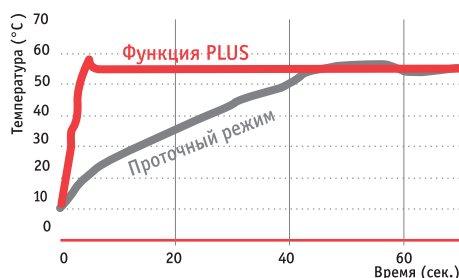

Мгновенная подача и стабильная температура горячей воды

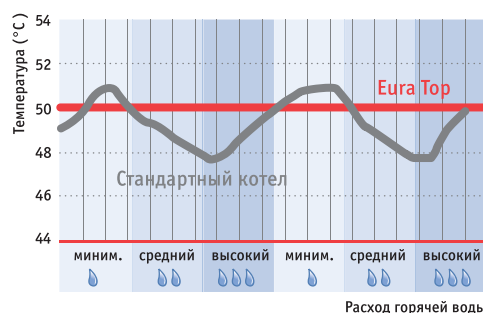

Расход горячей воды

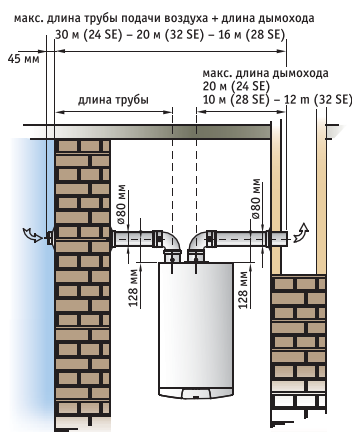
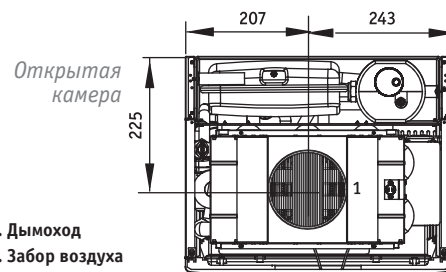
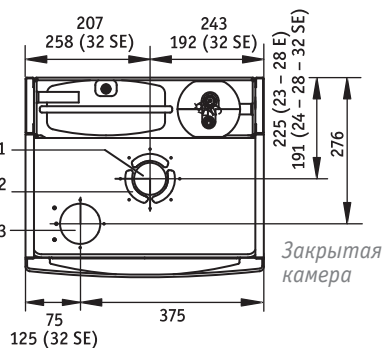
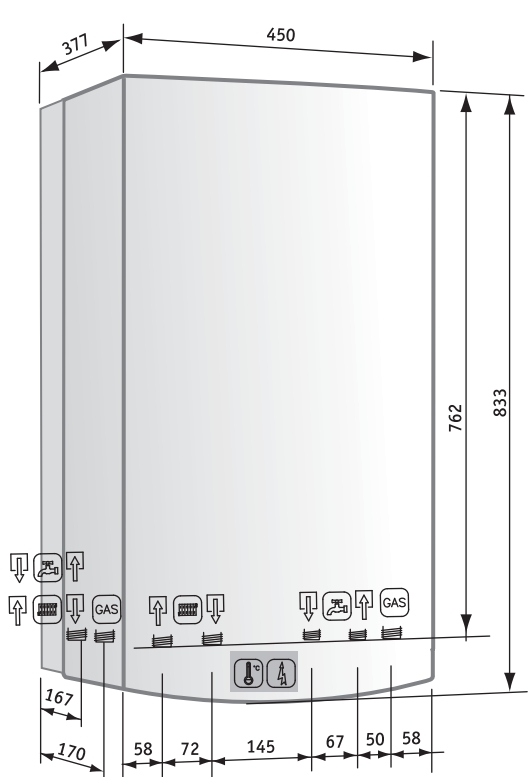

Двойной горизонтальный дымоход

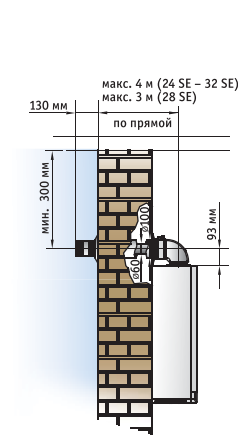

Коаксиальный горизонтальный дымоход

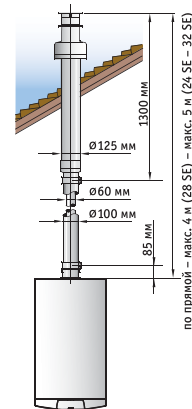

Вертикальный коаксиальный дымоход

Дымоходы

Комплект горизонтального коаксиального дымохода для холодного климата	Горизонтальный коаксиальный дымоход	Вертикальный коаксиальный дымоход	Комплект двойного дымохода
Арт. A00.010029	Арт. A00.010002	Арт. A00.010007	Арт. A00.010018

Технические данные

Технические данные	ед. изм.	Eura Top 23E		Eura Top 28E		Eura Top 24SE		Eura Top 28SE		Eura Top 30SE	
Макс. мощность	кВт	23,1		28		23,6		28,5		31,7	
Мин. мощность	кВт	9,3		11,4		8,93		11,2		11,4	
Класс NOx		3		3		3		3		3	
Номинальный КПД	%	90,8		90,7		92		92,3		91,8	
КПД при 30% мощности	%	88,1		89		87,5		90		88,9	
Регулир. Т°С контура отопления	С°	30 - 80		30 - 80		30 - 80		30 - 80		30 - 80	
Емкость расширительного бака	л	8		8		8		8		8	
Макс. Т°С отопление	С°	85		85		85		85		85	
Произв. по ГВС при ΔТ 25°С	л/мин	13,2		15,5		13,6		16,7		18,5	
Произв. по ГВС при ΔТ 30°С	л/мин	11		12,9		11,3		13,9		15,4	
Вес котла	кг	42		43		47		48		50	
Подключение отопление	дюйм	3/4"		3/4"		3/4"		3/4"		3/4"	
Подключение ГВС	дюйм	1/2"		1/2"		1/2"		1/2"		1/2"	
Подключение газа	дюйм	3/4"		3/4"		3/4"		3/4"		3/4"	
Тип газа		G20	G31	G20	G31	G20	G31	G20	G31	G20	G31
Давление газа	мбар	13-20	37	13-20	37	13-20	37	13-20	37	13-20	37
Расход газа Q макс.	м³/час	2,71		3,22		2,71		3,28		3,65	
	кг/час	2,02		2,44		2,02		2,44		2,68	
Расход газа Q мин.	м³/час	1,11		1,4		1,11		1,4		1,43	
	кг/час	0,83		1,04		0,83		1,04		1,06	

Аксессуары

Пульт ДУ	Внешний температурный датчик
Код A00.400006	Код A00.410006
Недельный комнатный хронотермостат	Комплект организации низкотемпературного контура отопления
Код A00.400009	Код A00.350006

MASTER INOX

24 кВт – 30 кВт закрытая камера



- ▶ Встроенный бойлер из нержавеющей стали 60 литров
- ▶ Защита от бактерий
- ▶ Автоматический бай-пасс
- ▶ Самодиагностика при помощи светодиодов
- ▶ Возможность организации рециркуляции бойлера
- ▶ Погодозависимое управление
- ▶ Допускается использование антифриза
- ▶ Возможна работа на сжиженном газе
- ▶ 2 года гарантии



Панель управления

- ВКЛ/ВЫКЛ котла
- Режим ЛЕТО/ЗИМА
- Для установки мощности контура отопления
- Для установки мощности контура ГВС
- Функция «Трубочист» для программирования режимов и теста систем безопасности
- Светодиодная индикация



Производительность по ГВС в первые 10 минут

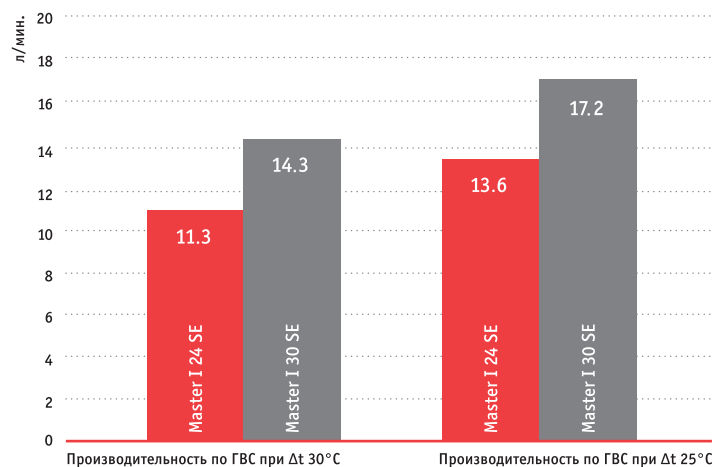

Постоянная производительность по ГВС



Встроенный бойлер 60 л из нержавеющей стали

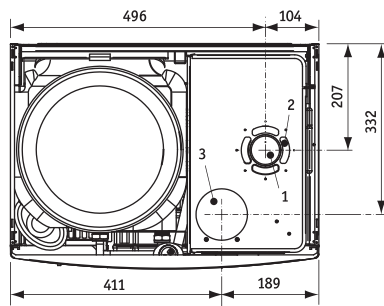
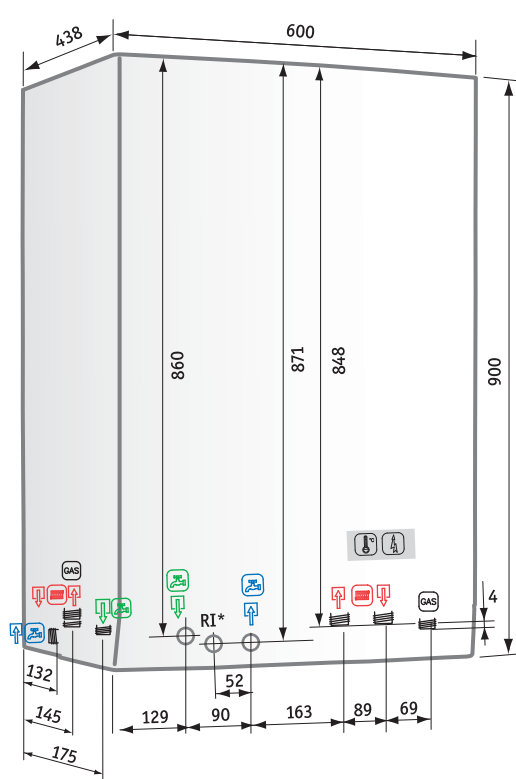

1. Дымоход
2. Забор воздуха
3. Забор воздуха при двойном дымоходе

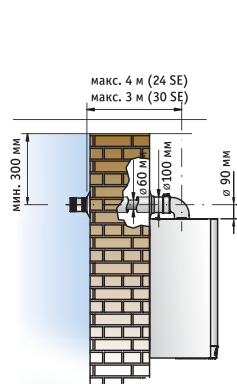

Коаксиальный горизонтальный дымоход

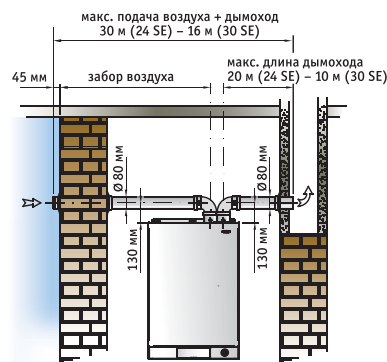

Двойной горизонтальный дымоход

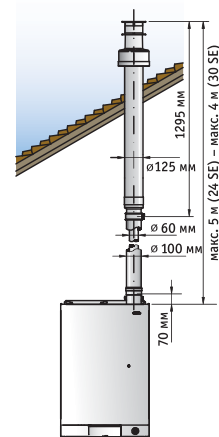

Вертикальный коаксиальный дымоход

Дымоходы

Комплект горизонтально коаксиального дымохода для холодного климата

Арт. A00.010019

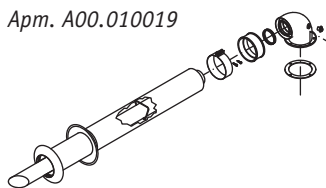

Горизонтальный коаксиальный дымоход

Арт. A00.010002

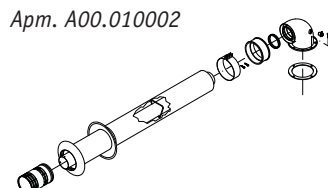

Вертикальный коаксиальный дымоход

Арт. A00.010007



Комплект двойного дымохода

Арт. A00.010018

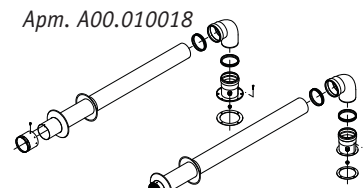

Технические данные

Технические данные	ед. изм.	Master I 24 SE		Master I 30 SE	
Макс. мощность	кВт	23,7		30	
Мин. мощность	кВт	9,1		11,6	
Класс NOx		3		3	
Номинальный КПД	%	93,2		93,7	
КПД при 30% мощности	%	90,4		93,7	
Регулир. T°С контура отопления	С°	30 – 80		30 – 80	
Емкость расширительного бака	л	10		10	
Макс. T°С отопление	С°	85		85	
Производительность по ГВС	л/10 мин	130		165	
Производительность по ГВС при ΔT25°С	л/мин	13,6		17,2	
Вес котла	кг	64,5		67,5	
Подключение отопление	дюйм	3/4"		3/4"	
Подключение ГВС	дюйм	1/2"		1/2"	
Подключение газа	дюйм	3/4"		3/4"	
Тип газа		G20	G31	G20	G31
Давление газа	мбар	13-20		37	
Расход газа Q макс.	м³/час	2,71		3,38	
	кг/час	2,01		2,52	
Расход газа Q мин.	м³/час	1,11		1,40	
	кг/час	0,83		1,04	

Аксессуары

Пульт ДУ

Код A00.400006

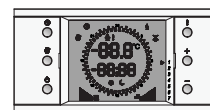

Внешний температурный датчик

Код A00.410006

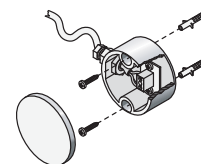

Недельный комнатный хронотермостат

Код A00.400009

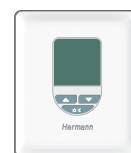

Комплект рециркуляции встроенного бойлера

Код A00.300051

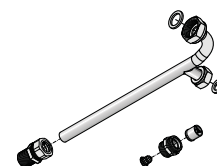

Комплект организации низкотемпературного контура отопления

Код A00.350006



SUPERMASTER INOX



23 кВт – 28 кВт открытая камера
24 кВт – 30 кВт закрытая камера



- ▶ Встроенный бойлер из нержавеющей стали 60 литров
- ▶ Термостатический подмешивающий вентиль для управления температурой горячей воды
- ▶ Защита от бактерий
- ▶ Функция «Супербойлер»: одновременно доступны все 60 литров воды бойлера
- ▶ Функция «Суперкомфорт»: более 100 литров горячей воды с температурой 45°C
- ▶ Автоматический бай-пасс
- ▶ Самодиагностика при помощи светодиодов
- ▶ Возможность организации рециркуляции бойлера
- ▶ Погодозависимое управление
- ▶ Возможна работа на сжиженном газе
- ▶ 2 года гарантии



Панель управления

- ВКЛ/ВЫКЛ котла
- Режим ЛЕТО/ЗИМА
- Для установки мощности контура отопления
- Для установки мощности контура ГВС
- Функция «Трубочист» для программирования режимов и теста систем безопасности
- Светодиодная индикация

SUPERBOILER FUNCTION Мгновенно доступна вся горячая вода бойлера

SUPERCOMFORT FUNCTION Свыше 100 литров горячей воды с постоянной температурой

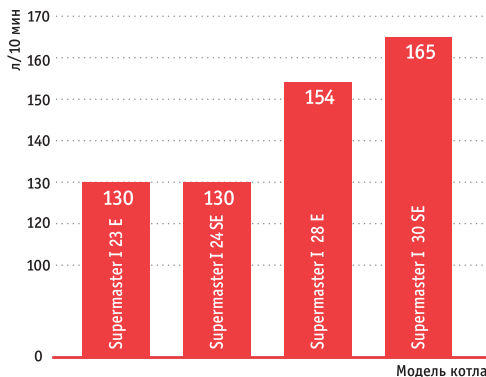

Производительность по ГВС в первые 10 минут

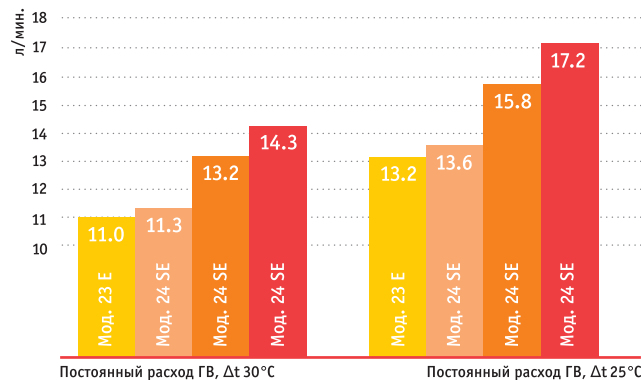

Постоянная производительность по ГВС



Встроенный бойлер 60 л из нержавеющей стали

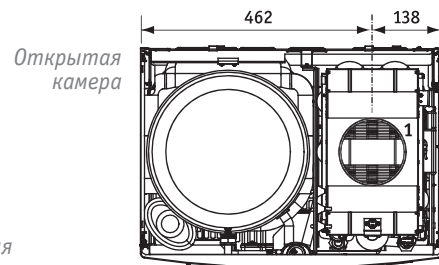
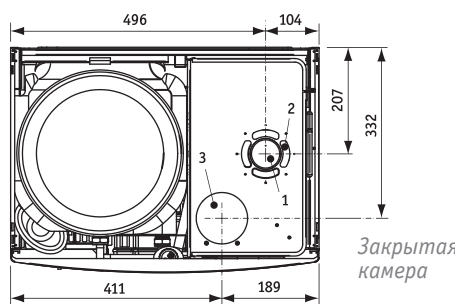
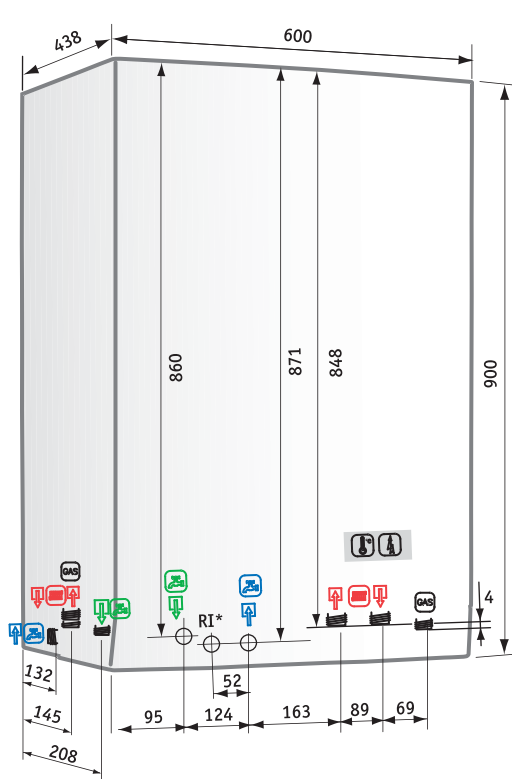

1. Дымоход
2. Забор воздуха
3. Забор воздуха при двойном дымоходе

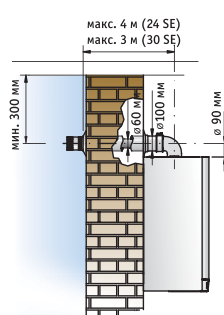

Коаксиальный горизонтальный дымоход

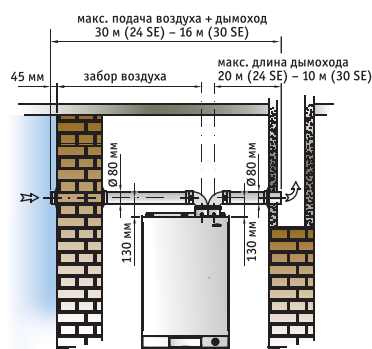

Двойной горизонтальный дымоход

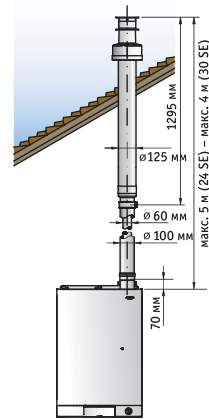

Вертикальный коаксиальный дымоход

Дымоходы

Комплект горизонтального коаксиального дымохода для холодного климата	Горизонтальный коаксиальный дымоход	Вертикальный коаксиальный дымоход	Комплект двойного дымохода
Арт. A00.010019	Арт. A00.010002	Арт. A00.010007	Арт. A00.010018

Технические данные

Технические данные	ед. изм.	Supermaster I 23 E	Supermaster I 28 E	Supermaster I 24 SE	Supermaster I 30 SE
Макс. мощность	кВт	23,1	27,5	23,7	30
Мин. мощность	кВт	9,1	11,4	9,1	11,6
Класс NOx		2	3	3	3
Номинальный КПД	%	90,8	91,4	92,1	93,4
КПД при 30% мощности	%	88,1	89,8	87,4	60,3
Регулир. T°C контура отопления	С°	30 – 80	30 – 80	30 – 80	30 – 80
Емкость расширительного бака	л	10	10	10	10
Макс. T°C отопление	С°	85	85	85	85
Произв-сть по ГВС	л/10 мин	130	154	130	165
Произв-сть по ГВС при ΔT 25°C	л/мин	13,2	15,8	13,6	17,2
Диапазон регулирования T°C ГВС («Superboiler»)	С°	55 – 65	55 – 65	55 – 65	22 – 65
Диапазон регулирования T°C ГВС («Supercomfort»)	С°	35 – 48	35 – 48	35 – 48	35 – 48
Вес котла	кг	76	79	80	83
Подключение отопление	дюйм	3/4"	3/4"	3/4"	3/4"
Подключение ГВС	дюйм	1/2"	1/2"	1/2"	1/2"
Подключение газа	дюйм	3/4"	3/4"	3/4"	3/4"
Тип газа		G20 G31	G20 G31	G20 G31	G20 G31
Давление газа	мбар	13-20 37	13-20 37	13-20 37	13-20 37
Расход газа Q макс.	м³/час	2,71	3,22	2,71	3,38
	кг/час	2,01	2,36	2,01	2,52
Расход газа Q мин.	м³/час	1,11	1,40	1,11	1,40
	кг/час	0,83	1,04	0,83	1,04

Аксессуары

Пульт ДУ Код A00.400006	Внешний температурный датчик Код A00.410006
Недельный комнатный хронотермостат Код A00.400009	Комплект рециркуляции встроенного бойлера Код A00.300051
Комплект организации низкотемпературного контура отопления Код A00.350006	

THESI SYSTEM BOILER

30 кВт закрытая камера



- ▶ Мгновенная подача горячей воды заданной температуры
- ▶ Функция «PLUS» – мгновенная подача горячей
- ▶ Моторизированный трехходовой клапан повышенной чувствительности
- ▶ Большой функциональный LCD дисплей для управления, настройки и самодиагностики
- ▶ Система подпитки и автозаполнения с двумя уровнями безопасности
- ▶ Погодозависимое управление
- ▶ Приставной бойлер из нержавеющей стали (100 и 150 литров) с полной теплоизоляцией, магниевым анодом, расширительным баком, температурным датчиком и группой безопасности
- ▶ Возможность организации рециркуляции контура ГВС
- ▶ Гарантия 2 года



Дисплей LCD

- Кнопка ВКЛ/ВЫКЛ
- Кнопка СБРОС
- Кнопка «PLUS» для активации функции мгновенной подачи горячей воды
- Кнопка ЗИМА/ЛЕТО
- Кнопки для управлением температурой ГВС
- Кнопки для управления температурой отопления
- Большой ЖК дисплей для простой автодиагностики и ТО

Бойлер 100 литров
Арт. А00.630003

Бойлер 150 литров
Арт. А00.630004



Бойлер

Подключения бойлера:

- SB** Температурный датчик бойлера (безопасное низкое напряжение)
- C** Выход горячей воды
- RI** Обратка контура рециркуляции ГВС
- SS** Предохранительный клапан 8 бар
- F** Вход холодной воды
- MB** Подача в бойлер 3/4"
- RB** Обратка из бойлера 3/4"

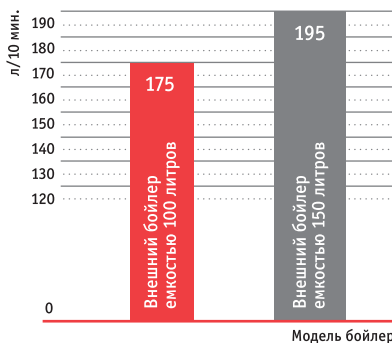

Производительность по ГВС в первые 10 минут

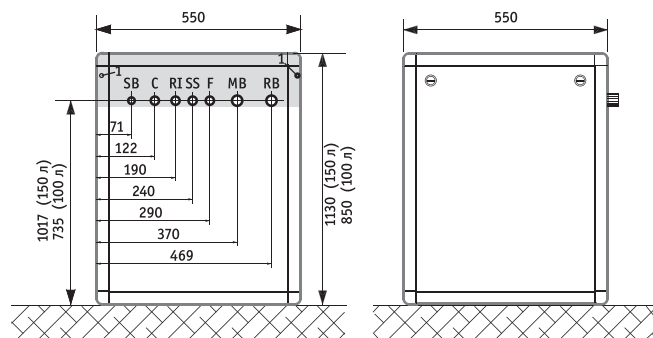

Вид спереди

Вид сбоку

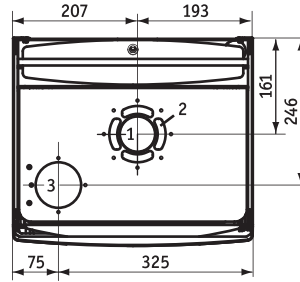
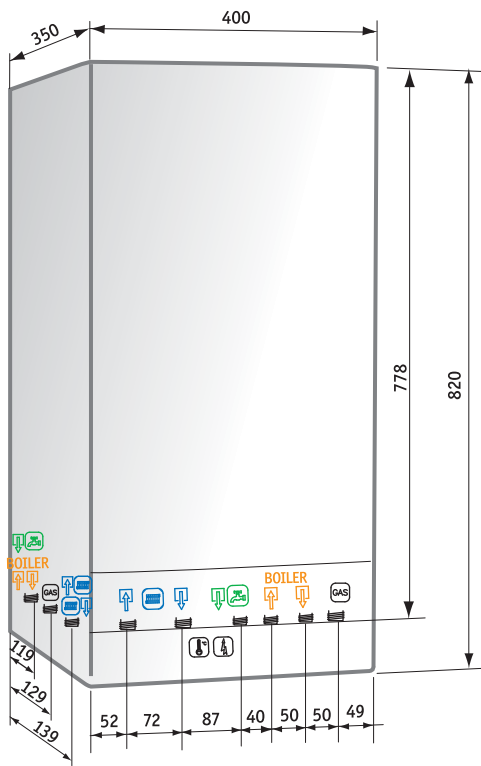

1. Дымоход
2. Забор воздуха
3. Забор воздуха при двойном дымоходе

Закрытая камера

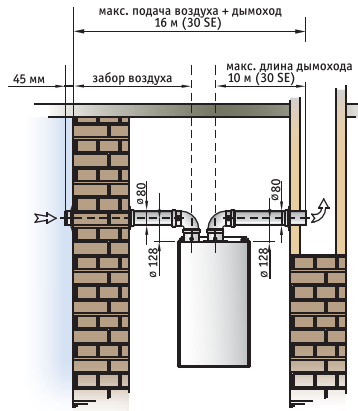

Двойной горизонтальный дымоход

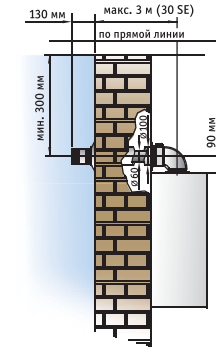

Коаксиальный горизонтальный дымоход

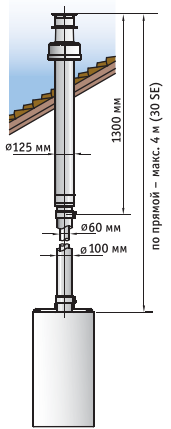

Вертикальный коаксиальный дымоход

Дымоходы

Комплект горизонтально коаксиального дымохода для холодного климата

Арт. A00.010019

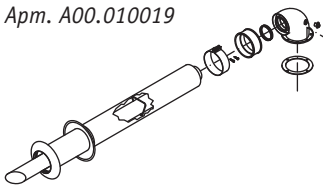

Горизонтальный коаксиальный дымоход

Арт. A00.010002

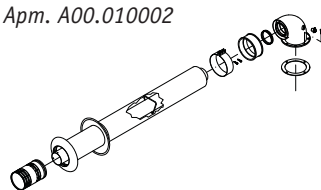

Вертикальный коаксиальный дымоход

Арт. A00.010007



Комплект двойного дымохода

Арт. A00.010018

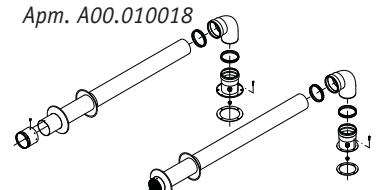

Технические данные

Технические данные	ед. изм.	Thesi System Boiler 30 SE	
Макс. мощность	кВт	30	
Мин. мощность	кВт	11,6	
Класс NOx		3	
Номинальный КПД	%	93,7	
КПД при 30% мощности	%	88,1	
Регулир. Т °С контура отопления	С°	30 – 80	
Емкость расширительного бака	л	8	
Макс. Т °С отопление	С°	85	
Произв. по ГВС при 100 л бойлере / 150 л бойлере	л/10 мин	175 / 195	
Производительность по ГВС при ΔТ 25°С/ ΔТ 30°С	л/мин	17,2/14,3	
Диапазон регулирования Т °С ГВС	С°	30 – 60	
Вес котла	кг	36	
Вес бойлера 100 л / 150 л	кг	60 / 80	
Подключение отопление	дюйм	3/4"	
Подключение ГВС	дюйм	1/2"	
Подключение газа	дюйм	3/4"	
Тип газа		G20	G31
Давление газа	мбар	13-20	37
Расход газа Q макс.	м³/час	3,38	
	кг/час		2,52
Расход газа Q мин.	м³/час	1,40	
	кг/час		1,04

Аксессуары

Пульт ДУ

Код A00.400011



Внешний температурный датчик

Код A00.410006

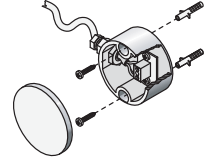

Недельный комнатный хронотермостат

Код A00.400009



Комплект рециркуляции бойлера

Код A00.300058

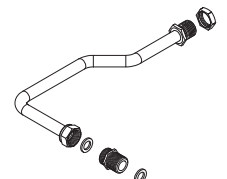

Комплект организации низкотемпературного контура отопления

Код A00.350007



EURA TOP CONDENSING

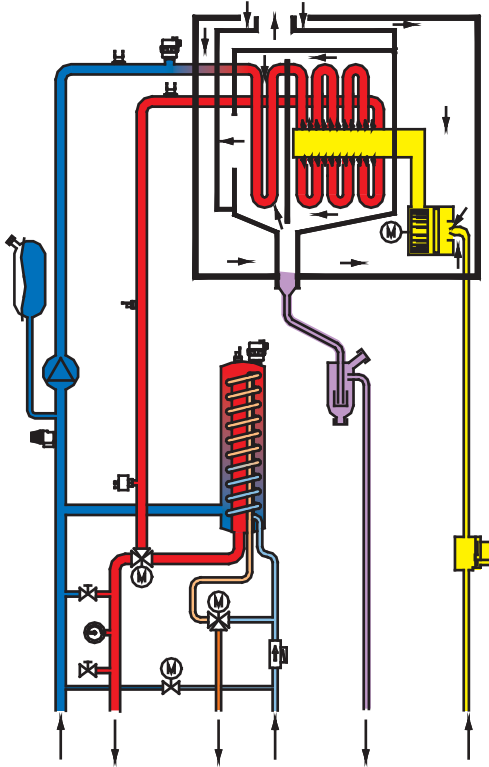

THESI CONDENSING

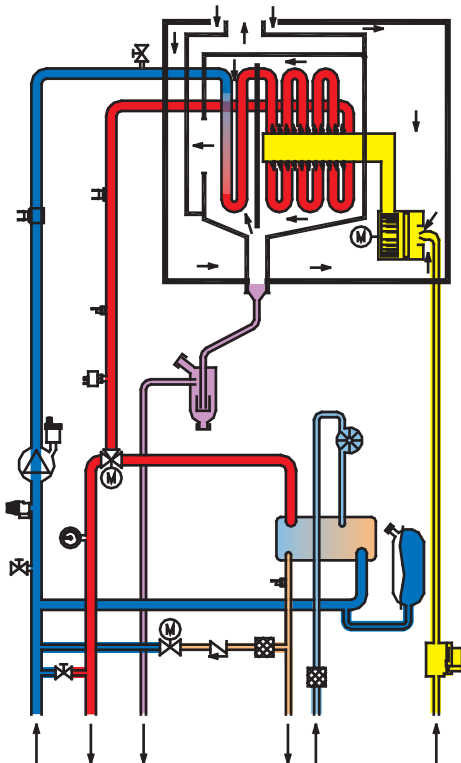

THESI CONDENSING SYSTEM BOILER

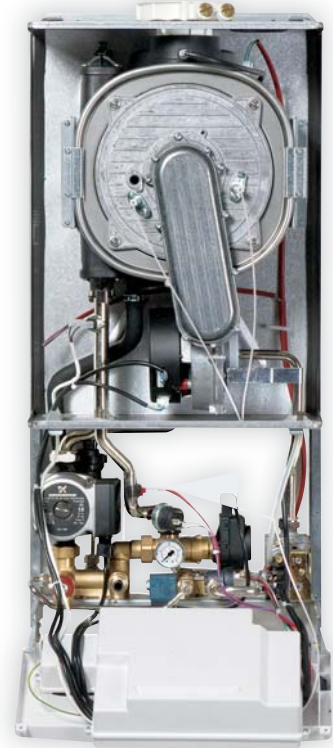
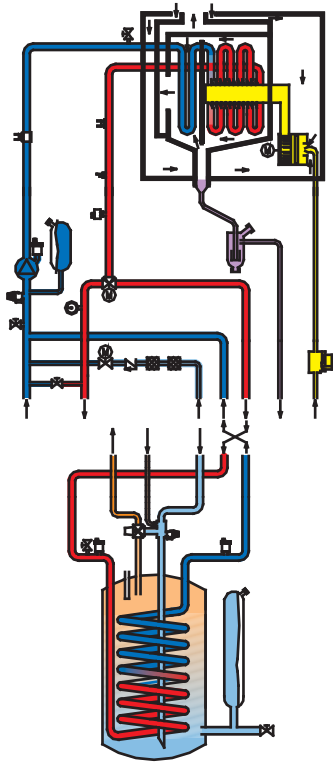

SUPERMASTER INOX

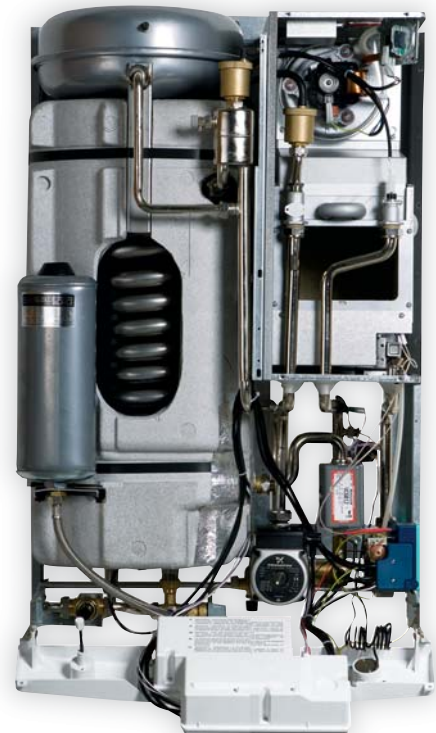
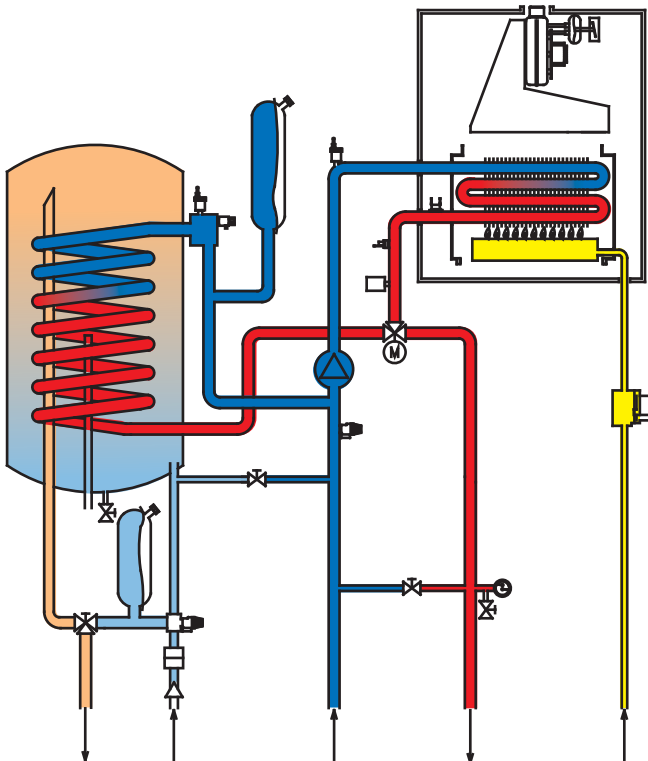

MASTER INOX

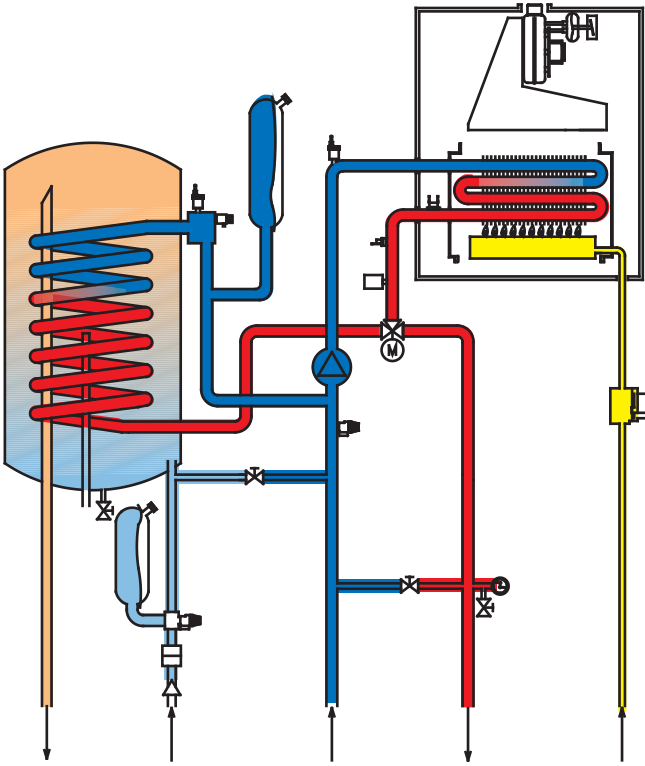

EURA TOP

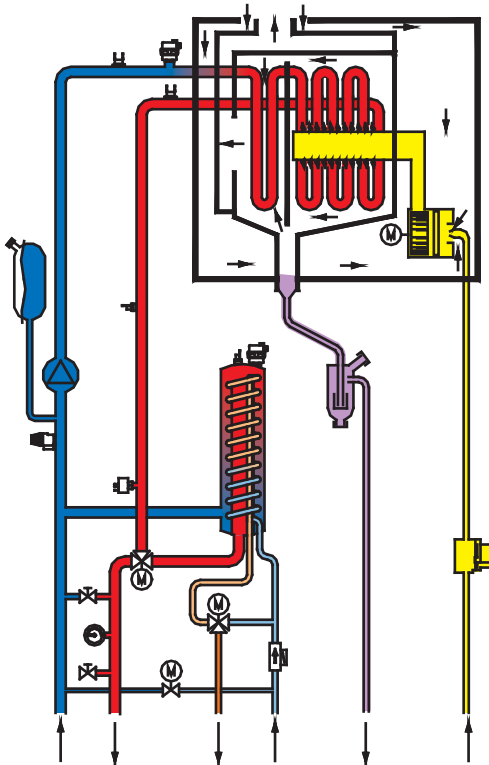

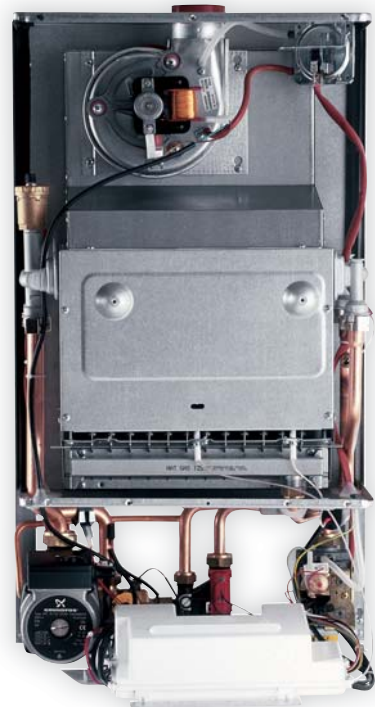
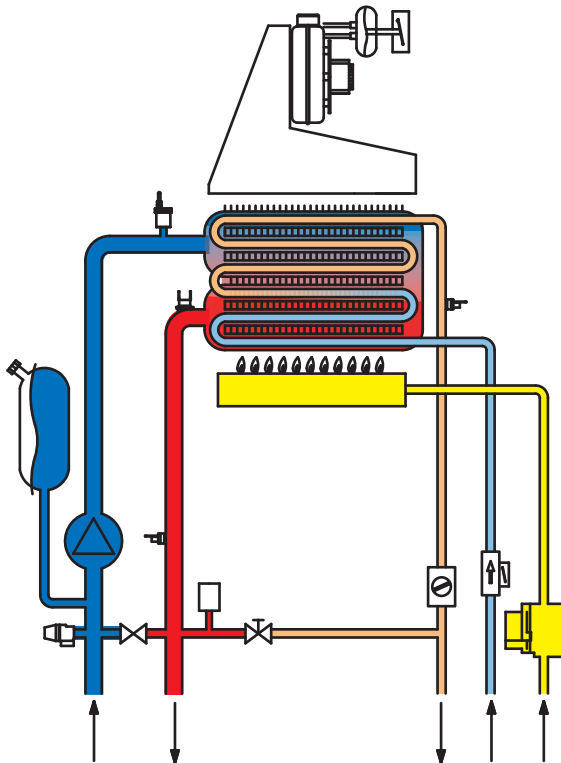
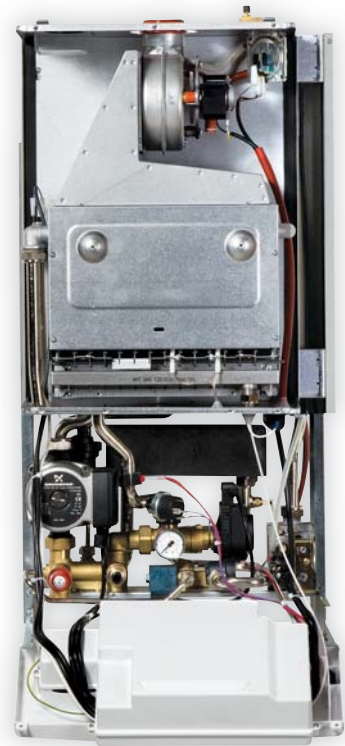
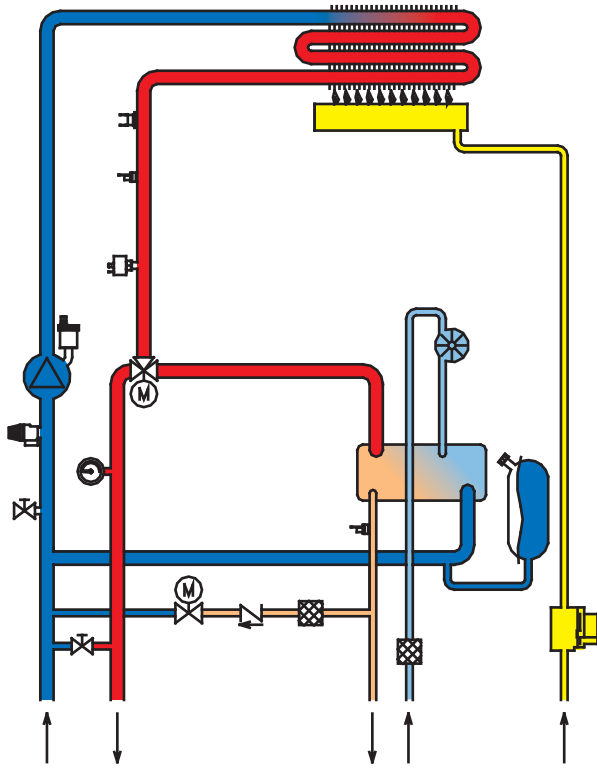

MICRA 2

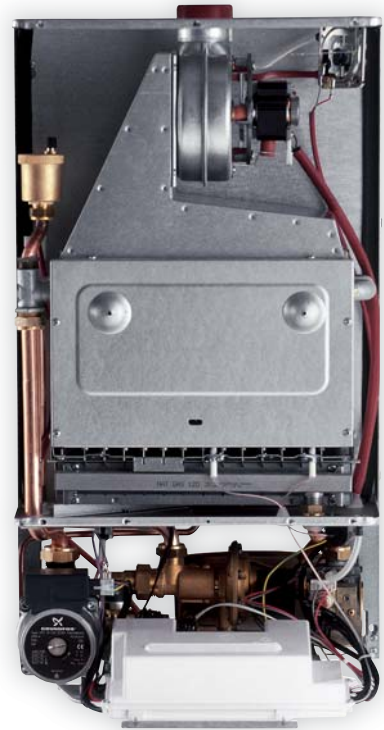
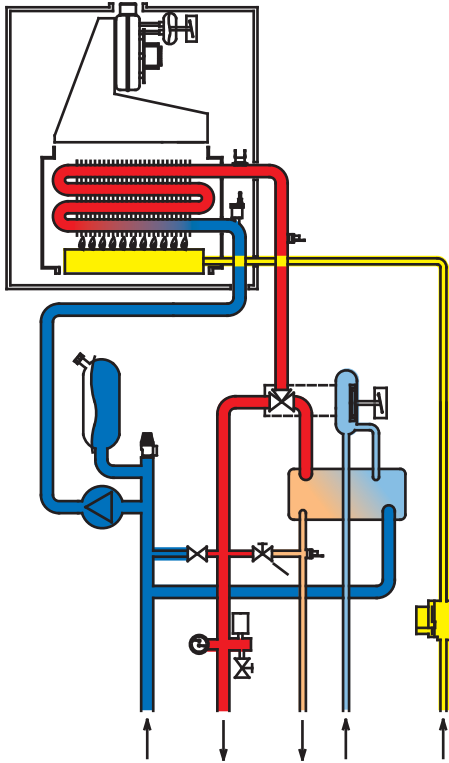

THESI SYSTEM BOILER

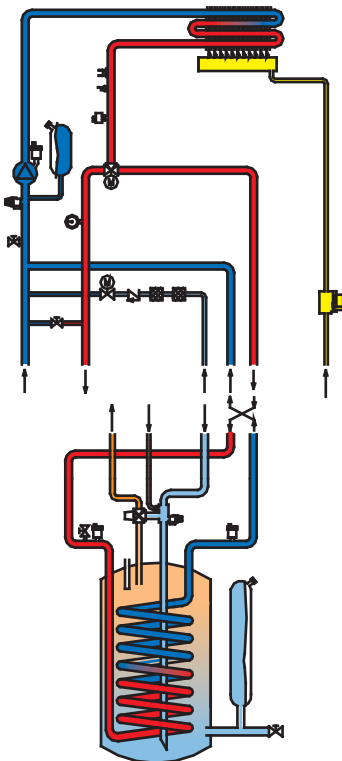

ДЛЯ ЗАМЕТОК



Two columns of horizontal dotted lines for taking notes.

Компания HERMANN не несет ответственности за любые ошибки, возникшие в процессе печати. В целях постоянного улучшения качества своей продукции, компания HERMANN оставляет за собой право вносить изменения в настоящий документ без предварительного уведомления.



идеи согревающие жизнь

www.hermann-info.ru