



*Thinking of you*  
**Electrolux**

ИНСТРУКЦИЯ ПО ЭКСПЛУАТАЦИИ



EACM - EM/R



## 2 electrolux

Инструкция по эксплуатации  
мобильного кондиционера  
серии EACM-EM/R

### **Мы благодарим Вас за сделанный выбор!**

Вы приобрели качественный и высокотехнологичный прибор, пожалуйста, перед использованием внимательно ознакомьтесь с инструкцией по монтажу и эксплуатации.

### Содержание

<b>Указания по безопасности</b>	<b>3</b>
<b>Функции кондиционера</b>	<b>4</b>
<b>Пульт дистанционного управления</b>	<b>10</b>
<b>Эксплуатация</b>	<b>17</b>
<b>Монтаж</b>	<b>20</b>
<b>Уход и техническое обслуживание</b>	<b>21</b>
<b>Утилизация</b>	<b>22</b>
<b>Сертификация</b>	<b>22</b>
<b>Поиск и устранение неисправностей</b>	<b>23</b>
<b>Гарантийный талон</b>	<b>24</b>

#### **Примечание:**

1. *Технические характеристики, указанные на заводской табличке кондиционера, измерены с установленным не удлиненным шлангом выбросного воздуха без адаптеров А и В (эти элементы указаны в перечне дополнительных принадлежностей, приведенном в данной инструкции).*
2. *В тексте данной инструкции мобильные кондиционеры воздуха могут иметь такие технические названия, как: прибор, устройство, аппарат, кондиционер и т. п.*

## Указания по безопасности

1. Не подключайте кондиционер к неисправной розетке. Не пользуйтесь переходниками и удлинителями.
2. Не устанавливайте кондиционер в следующих местах:
  - вблизи открытого пламени;
  - в зонах, где возможно попадание брызг воды, масла и химически активных веществ на кондиционер;
  - в зонах воздействия прямых солнечных лучей;
  - вблизи ванных и душевых комнат или плавательных бассейнов;
  - в теплицах.
3. Не просовывайте пальцы и другие посторонние предметы через воздуховыпускную решетку кондиционера. Не позволяйте детям играть с кондиционером.
4. Для обеспечения надежной работы компрессора не наклоняйте кондиционер.
5. Прежде чем приступить к чистке кондиционера, выньте вилку из розетки.
6. Не ставьте нагревательные приборы рядом с розеткой.
7. Во избежание перегрева не закрывайте работающий кондиционер.
8. Не эксплуатируйте кондиционер при поврежденном кабеле электропитания. По вопросу замены поврежденного кабеля обратитесь в сервисные центры.

#### 4 electrolux

### Функции кондиционера

#### Описание конструкции

Рис. 1  
Вид сзади

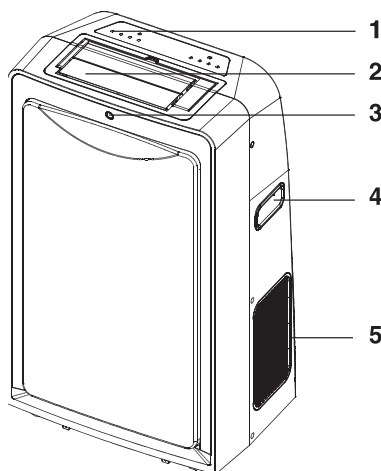

- 1 Панель управления
- 2 Горизонтальные направляющие заслонки
- 3 Приемник сигнала
- 4 Ручки для переноски (с обеих сторон)
- 5 Воздухозаборник (с обеих сторон)

Рис. 2  
Вид сбоку

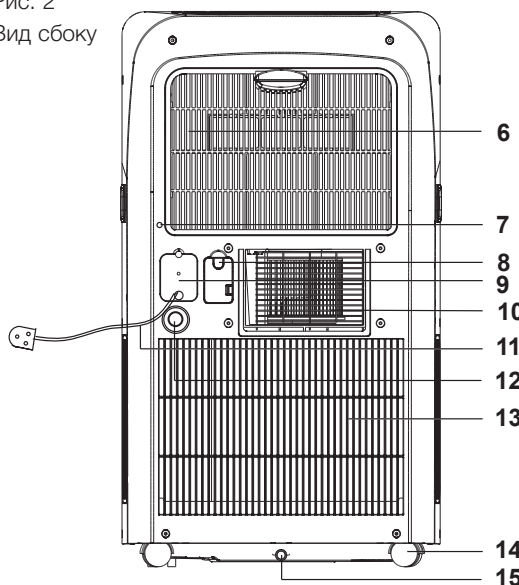

- 6 Воздухозаборник и фильтр
- 7 Дренажная заглушка бака
- 8 Сливное отверстие
- 9 Емкость шнура
- 10 Воздуховыпускное отверстие
- 11 Шнур питания
- 12 Дренажная заглушка
- 13 Воздухозаборник
- 14 Ролик
- 15 Нижняя пробка сливного отверстия

Горизонтальная направляющая заслонка

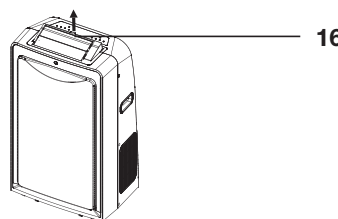

- 16 Возьмите заслонку здесь и установите ее в положение, обеспечивающее требуемое направление потока воздуха
- 17 Покачивание заслонки вверх-вниз



Рис. 3



**Дополнительные принадлежности**

Внешний вид	Наименование	Количество
	Шланг для выбросного воздуха	1
	Адаптер А (для постоянного крепления шланга выбросного воздуха)	1
	Адаптер В (для временного крепления шланга выбросного воздуха)	1
	Дюбель	4
	Кабельная стяжка (для крепления кабелей)	1
	Шланг для отвода конденсата (постоянный отвод)	1
	Комплект шланга для отвода конденсата	1
	Комплект оконных заглушек	1

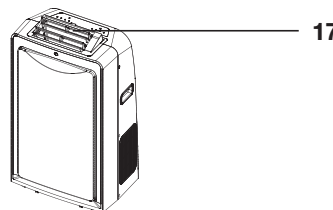
Убедитесь, что все дополнительные принадлежности включены в комплект поставки, и применяйте их строго в соответствии с требованиями данной инструкции.

**Панель управления со светодиодными индикаторами**

Светодиодный дисплей служит для отображения заданной температуры, настроек таймера и кода неисправности.

**Функции контроллера**

Перед началом эксплуатации внимательно изучите панель управления кондиционера и пульт дистанционного управления. Управлять кондиционером можно как с панели управления самого прибора, так и с помощью пульта дистанционного управления.

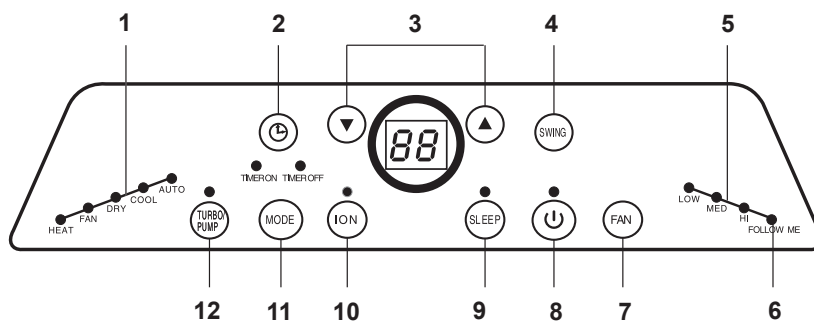

- |   |   |
|---|---|
| 1 Индикаторы режима работы  | 7 Кнопка задания скорости вентилятора                     |
| 2 Кнопка включения таймера  | 8 Кнопка включения/отключения кондиционера                |
| 3 Кнопки задания температуры  | 9 Кнопка ночного режима                                   |
| 4 Кнопка регулирования направления воздушного потока                          | 10 Кнопка включения функции очистки воздуха (при наличии) |
| 5 Индикаторы скорости вентилятора   | 11 Кнопка выбора режима                                   |
| 6 Индикатор функции «Follow me» (следуй за мной) (при наличии данной функции) | 12 Кнопка включения интенсивного режима (Turbo)           |

## 6 electrolux

### Включение кондиционера

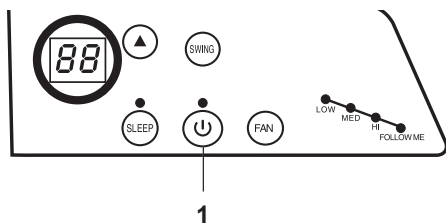

1 Нажмите эту кнопку

### Задание температуры воздуха

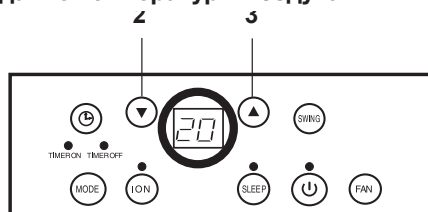

2 Для уменьшения заданной температуры нажмите эту кнопку

3 Для увеличения заданной температуры нажмите эту кнопку

Нажимайте или удерживайте нажатой кнопку "стрелка вверх" (увеличение) или "стрелка вниз" (уменьшение) до тех пор, пока на дисплее не отобразится требуемое значение заданной температуры. Диапазон задания температуры: от 17 до 30 °C (от 62 до 88 °F). Кондиционер будет автоматически поддерживать заданную температуру. Для отображения на дисплее фактической температуры см. раздел "Работа в режиме вентиляции".

Температура может отображаться в градусах Цельсия (°C) или Фаренгейта (°F). Для выбора единиц измерения температуры одновременно нажмите и удерживайте в течение 3 сек кнопки "стрелка вверх" и "стрелка вниз".

### Выбор скорости вентилятора

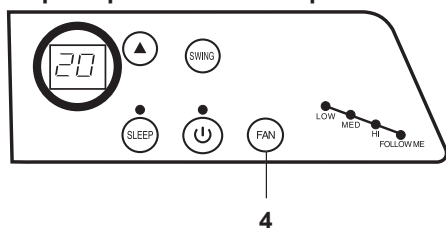

4 Нажимая эту кнопку, выберите скорость вентилятора

С помощью этой кнопки можно выбрать один из четырех режимов работы вентилятора: Low (низкая скорость), Med (средняя скорость), High (высокая скорость), Auto (автоматический выбор скорости - в этом режиме индикаторы не горят). При каждом нажатии кнопки вентилятор переключается на другой режим.

### Выбор режима работы

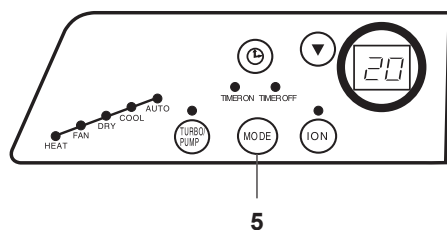

5 Нажмите кнопку MODE (выбор режима)

Для выбора режима работы нажмите кнопку MODE. Нажимая кнопку MODE, выберите режим работы кондиционера в следующем порядке: AUTO (автоматический выбор режима), COOL (охлаждение), DRY (осушение), FAN (вентиляция), HEAT (обогрев - только для моделей с функцией теплового насоса). Индикатор, расположенный рядом с соответствующей надписью загорится и будет гореть до тех пор, пока кондиционер не переключится на другой режим.

**Работа в режиме AUTO  
(автоматический выбор режима)**

В этом режиме выбрать скорость вентилятора вручную невозможно. Скорость выбирается автоматически в зависимости от фактической температуры воздуха в помещении. Если фактическая температура воздуха не превышает заданного значения, то вентилятор будет работать на низкой скорости (Low).

**Работа в режиме FAN (вентиляция)**

Данный режим обеспечивает улучшение циркуляции воздуха в помещении и используется, только если не требуется охлаждение / обогрев помещения. В этом режиме можно выбрать любую скорость вентилятора.

При работе в этом режиме на дисплее отображается фактическая температура воздуха в помещении (а не заданная температура, как в режиме охлаждения).

**Ночной режим**

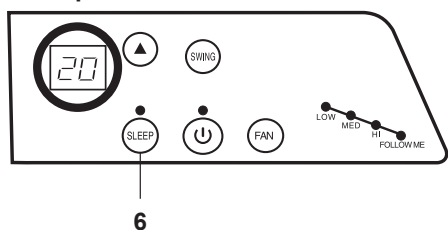

**6** Нажмите кнопку SLEEP (ночной режим)

Через 30 мин после включения ночного режима заданная температура увеличивается (в режиме охлаждения) или уменьшается (в режиме обогрева) на 1 °C (2 °F). Через 1 час после включения ночного режима заданная температура увеличивается (в режиме охлаждения) или уменьшается (в режиме обогрева) еще на 1 °C (2 °F). Это значение заданной температуры поддерживается в течение 7 часов, затем заданная температура возвращается к своему исходному значению (которое поддерживалось до перехода в ночной режим). При этом кондиционер переходит от ночного режима к ранее заданным настройкам. Для отмены ночного режима в любое время повторно нажмите кнопку SLEEP, или отключите кондиционер, или нажмите кнопку MODE, или нажмите кнопку FAN.

В режимах FAN (вентиляция) и DRY (осушение) данная функция не работает.

**Функция очистки воздуха  
(при наличии)**

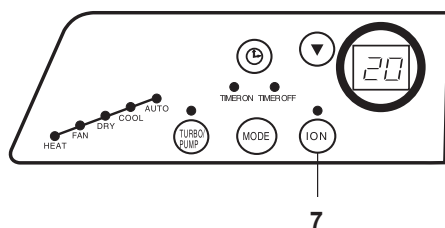

**7** Нажмите кнопку ION (генератор ионов)

При нажатии кнопки ION включается генератор ионов, который обеспечивает очистку воздуха от пыли, пыльцы и других загрязнений. При этом мельчайшие частицы оседают на воздушном фильтре.

## 8 electrolux

### Функция включения/отключения кондиционера по таймеру

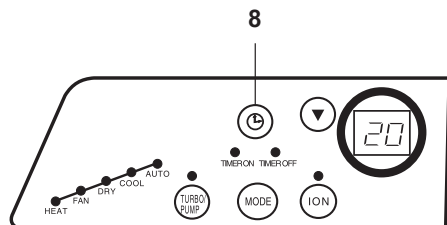

### 8 Нажмите кнопку TIMER (функция таймера)

Если кондиционер включен, то при первом нажатии кнопки Timer загорится индикатор над надписью TIMER OFF. Теперь можно задать время отключения кондиционера по таймеру. Если кондиционер отключен, то при первом нажатии кнопки Timer загорится индикатор над надписью TIMER ON. Теперь можно задать время включения кондиционера по таймеру. Нажимая или удерживая кнопку "стрелка вверх" или "стрелка вниз", задайте время включения / отключения кондиционера по таймеру. Заданное значение изменяется с шагом 0,5 часа (в диапазоне от 0 до 10 часов) или 1 час (в диапазоне от 10 до 24 часов). На дисплее отображается время, оставшееся до включения / отключения кондиционера.

Приблизительно через 5 сек функция таймера будет активирована, и на дисплее вновь отобразится заданная температура воздуха в помещении.

Для отмены включения / отключения кондиционера по таймеру, соответственно, включите / отключите кондиционер или задайте время 0:0.

Если на светодиодном (или жидкокристаллическом) дисплее отображается код неисправности E1, E2, E3, P1 или P2, то функция таймера отключается.

### Функция FOLLOW ME (следуй за мной) (при наличии)

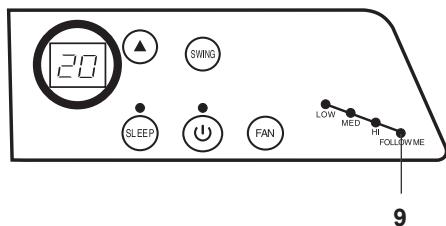

### 9 Индикатор горит ровным светом

Данная функция может быть активирована ТОЛЬКО с пульта дистанционного управления. Пульт дистанционного управления выполняет функцию удаленного термостата, обеспечивая регулирование температуры воздуха в зоне нахождения пульта.

Для активации функции "следуй за мной" направьте пульт дистанционного управления на кондиционер и нажмите кнопку FOLLOW ME. При этом управление кондиционером будет осуществляться по температуре воздуха в той зоне, где расположен пульт дистанционного управления. Пульт дистанционного управления будет через каждые 3 минуты посылать на кондиционер соответствующий управляющий сигнал до повторного нажатия кнопки FOLLOW ME. Если кондиционер не получает сигнала в течение 7 минут, то функция "следуй за мной" отключается, а индикатор над надписью FOLLOW ME гаснет.

Для отображения на дисплее фактической температуры воздуха нажмите кнопку FAN (режим вентиляции). В режиме охлаждения (Cool) на дисплее кондиционера отображается заданная температура.

### Функция TURBO/PUMP (интенсивный режим)

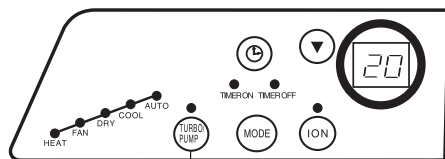

10

### Регулирование направления воздушного потока

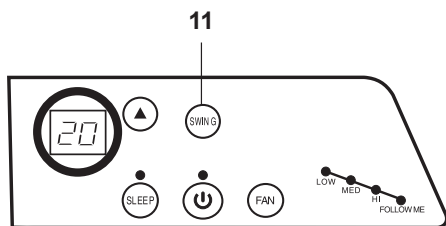

11

**10** В режиме охлаждения нажмите кнопку TURBO/PUMP (интенсивный режим). Вентилятор начнет работать на особо высокой скорости, и фактическая температура воздуха в помещении за кратчайший промежуток времени достигнет заданного значения. Данная функция может быть активирована только в режиме охлаждения. В режиме обогрева кнопка TURBO/PUMP не работает. Если кондиционер находится в режиме ожидания, или если на дисплее отображается код "P1", то при нажатии и удержании в течение более 2 сек кнопки TURBO/PUMP включается функция принудительного слива воды из кондиционера.

**11** Нажмите кнопку SWING (регулирование направления потока обработанного воздуха). Кнопка SWING предназначена для регулирования направления потока обработанного воздуха. Для активации данной функции нажмите кнопку SWING. При каждом кратковременном нажатии кнопки направляющая заслонка поворачивается на угол 6°. Нажмите и удерживайте кнопку SWING до тех пор, пока заслонка не переместится в требуемое положение. Если удерживать кнопку SWING нажатой более 2 секунд, то включится функция автоматического покачивания горизонтальной заслонки (вверх-вниз). Для фиксации заслонки в требуемом положении повторно нажмите кнопку SWING. Если при покачивании заслонка достигнет такого положения, которое будет отрицательно влиять на холодо- или теплопроизводительность кондиционера, то направление движения заслонки автоматически изменится на противоположное.

## 10 electrolux

### Пульт дистанционного управления

#### Общие требования

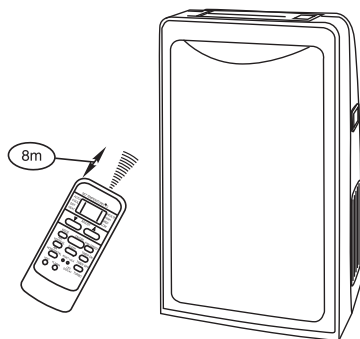

Пульт ДУ следует располагать на расстоянии не более 8 м от внутреннего блока кондиционера, направляя его на приемник сигналов, расположенный на внутреннем блоке. Кондиционер подтверждает прием управляющей команды звуковым сигналом.



**Не устанавливайте пульт ДУ за занавесками, дверями или другими препятствиями, которые могут помешать передаче сигналов и, следовательно, нормальной работе кондиционера. Не допускайте попадания на пульт ДУ воды и других жидкостей. Не подвергайте пульт воздействию прямых солнечных лучей и не оставляйте рядом с нагревательными приборами. Не допускайте попадания прямых солнечных лучей на приемник инфракрасных сигналов, расположенных на панели кондиционера. Это может привести к снижению эффективности кондиционера. Во избежание попадания прямых солнечных лучей на приемник инфракрасных сигналов занавешивайте окна шторами. Во избежание помех при передаче управляющих сигналов не устанавливайте пульт рядом с электрическими приборами. При возникновении любых вопросов обратитесь в местное представительство компании.**

#### Замена элементов питания

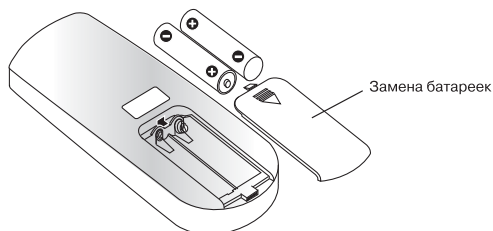

Питание пульта осуществляется от двух элементов питания типа R03/LR03X2, которые устанавливаются в специальном отсеке, крышка которого расположена на задней панели пульта. Снимите крышку отсека элементов питания, надавив на нее, как показано на рисунке. Извлеките использованные элементы питания и замените их новыми, соблюдая полярность. Установите крышку в исходное положение. При замене элементов питания настройки кондиционера сбрасываются. Поэтому после установки новых элементов питания необходимо заново настроить пульт дистанционного управления. Во избежание нарушения нормальной работы пульта не устанавливайте использованные элементы питания, а также элементы разных типов. Перед длительным перерывом в эксплуатации (более 2 месяцев), обязательно извлеките элементы питания. Для утилизации элементов питания используйте специальные контейнеры, которые можно приобрести в торговых точках.

**Технические характеристики пульта дистанционного управления**

Напряжение питания	3,0 В (элементы питания R03/LR03, 2 шт.)
Минимальное напряжение управляющего сигнала	2,0 В
Максимальное расстояние приема управляющего сигнала	8 м (при напряжении управляющего сигнала 3,0 В - до 11 м)
Температура окружающей среды	от -5 до +60 °С

**Функции пульта**

1. Режимы работы: AUTO (автоматический выбор режима), COOL (охлаждение), DRY (осушение), HEAT (обогрев - кроме моделей только с режимом охлаждения), FAN (вентиляция).
2. Суточный таймер.
3. Диапазон задания температуры воздуха в помещении: от 17 до 30 °С
4. Индикация всех функций пульта на ЖК-дисплее.
5. Подсветка.

- 1 Кнопка TEMP UP (увеличение заданной температуры)

При нажатии кнопки заданная температура увеличивается на 1 °С (макс. значение 30 °С)

- 2 Кнопка TEMP DOWN (уменьшение заданной температуры)

При нажатии кнопки заданная температура уменьшается на 1 °С (мин. значение 17 °С)

- 3 Кнопка "MODE" (выбор режима)

Нажимая кнопку, выберите режим работы кондиционера в следующем порядке:



Режим HEAT (обогрев) - только для моделей с функцией теплого насоса.

- 4 Кнопка "SWING" (управление направляющей заслонкой)

Нажимая кнопку, можно включить или выключить режим автоматического покачивания направляющей заслонки вверх-вниз, а также задать фиксированное направление воздушного потока.

- 5 Кнопка "ION" включения генератора ионов (при наличии)

При нажатии кнопки включается генератор ионов, который служит для очистки воздуха от пыли и пыльцы.

- 6 Кнопка "FOLLOW ME" (функция "следуй за мной")

При нажатии этой кнопки включается функция "следуй за мной". При этом управление кондиционером осуществляется по температуре воздуха в той зоне, где расположен пульт дистанционного управления. Пульт дистанционного управления будет посылать на внутренний блок соответствующий управляющий сигнал до повторного нажатия кнопки FOLLOW ME. Если кондиционер не получает сигнала в течение 7 минут, то функция "следуй за мной" отключается, при этом раздается звуковой сигнал.

- 7 Кнопка "RESET" (сброс)

При нажатии утопленной кнопки RESET (сброс) все текущие настройки кондиционера отменяются, и пульт возвращается к заводским настройкам.

**Назначение кнопок пульта**

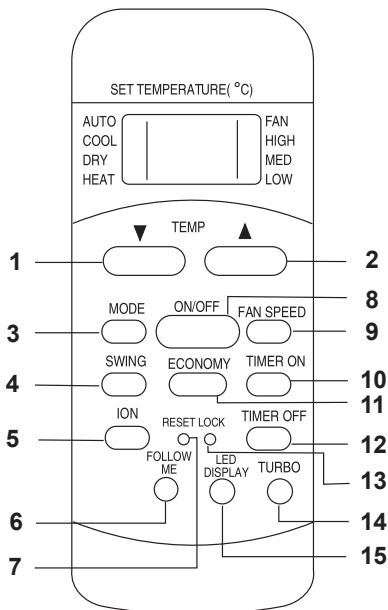



## 12 electrolux

### 8 Кнопка "ON/OFF" (вкл./откл)

Кнопка ON/OFF (вкл./откл) служит для включения / отключения кондиционера.

### 9 Кнопка "FAN SPEED" (выбор скорости вентилятора)

Нажимая эту кнопку, можно выбрать один из четырех режимов работы вентилятора: Auto (автоматический выбор скорости)

→ Auto → Low → Med → High

### 10 Кнопка "TIMER ON" (включение по таймеру)

При нажатии этой кнопки активируется режим задания времени включения кондиционера по таймеру. При каждом нажатии кнопки заданное значение времени увеличивается на 30 минут (в диапазоне от 0 до 10 часов) или на 1 час (в диапазоне от 10 до 24 часов). Для отмены включения кондиционера по таймеру задайте время 0.0.

### 11 Кнопка "ECONOMY" (экономичный режим)

При нажатии этой кнопки включается экономичный режим работы кондиционера. Для отключения экономичного режима повторно нажмите кнопку ECONOMY.

Экономичный режим может быть включен только в режимах COOL (охлаждение), HEAT (обогрев) и AUTO (автоматический выбор режима). Экономичный режим обеспечивает максимальный комфорт и значительную экономию электроэнергии.

Для выхода из экономичного режима нажмите любую кнопку пульта.

### 12 Кнопка "TIMER OFF" (отключение по таймеру)

При нажатии этой кнопки активируется режим задания времени отключения кондиционера по таймеру. При каждом нажатии кнопки заданное значение времени увеличивается на 30 минут (в диапазоне от 0 до 10 часов) или на 1 час (в диапазоне от 10 до 24 часов). Для отмены отключения кондиционера по таймеру задайте время 0.0.

### 13 Кнопка "LOCK" (блокировка клавиатуры)

При нажатии этой утопленной кнопки происходит блокировка всех кнопок пульта, кроме кнопки LOCK. Это обеспечивает защиту от несанкционированного изменения настроек. Для отмены блокировки повторно нажмите кнопку LOCK. При включенной блокировке на дисплее отображается соответствующий символ.

### 14 Кнопка "TURBO" (интенсивное охлаждение / обогрев)

При нажатии этой кнопки включается режим интенсивного охлаждения / обогрева (режим TURBO). При этом вентилятор начинает работать на особо высокой скорости.

Приблизительно через 20 мин работы в режиме TURBO кондиционер автоматически возвращается к предыдущим настройкам.

### 15 Кнопка "LED DISPLAY" (включение/отключение дисплея)

При нажатии этой кнопки дисплей на блоке отключается. Для включения дисплея повторно нажмите кнопку LED DISPLAY.

### Индикация на дисплее пульта дистанционного управления

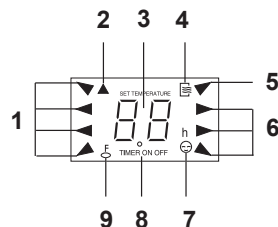

#### 1 Индикация режима работы

Индикация текущего режима работы. AUTO (автоматический выбор режима), COOL (охлаждение), DRY (осушение), HEAT (обогрев - для моделей с функцией теплового насоса), FAN (вентиляция).

#### 2 Индикация передачи управляющего сигнала

Этот индикатор отображается, когда идет передача управляющего сигнала с пульта дистанционного управления на внутренний блок.

#### 3 Отображение заданной температуры или настроек таймера

На дисплее отображается заданная температура (в диапазоне от 17 до 30 °C) или время включения / отключения кондиционера по таймеру (в диапазоне от 0 до 24 ч). В режиме вентиляции данная индикация отсутствует.

#### 4 Индикация включения кондиционера

Индикатор отображается при включенном кондиционере.

#### 5 Индикация режима работы (режим вентиляции)

Этот значок появляется при нажатии кнопки "FAN".

#### 6 Индикация скорости вентилятора

Индикация текущей скорости вентилятора: AUTO (автоматический выбор скорости), HIGH (высокая скорость), MED (средняя скорость), LOW (низкая скорость). В режиме AUTO индикация скорости отсутствует. В режимах AUTO (автоматический выбор скорости) или DRY (осушение) индикация передачи управляющих сигналов отсутствует.

#### 7 Индикация режима FOLLOW ME ("следуй за мной")

При нажатии кнопки FOLLOW ME в режимах охлаждения или обогрева включается функция управления по датчику температуры, расположенному в



пульте дистанционного управления, и на дисплее отображается соответствующий индикатор.

**8** Индикация режима работы ПО ТАЙМЕРУ  
Индикация настроек таймера. Если задано только время включения кондиционера по таймеру, то на дисплее отображается надпись "TIMER ON". Если задано только время отключения кондиционера по таймеру, то на дисплее отображается надпись "TIMER OFF". Если активированы обе функции (включение и отключение кондиционера по таймеру), то на дисплее отображается надпись "TIMER ON OFF".

**9** Индикация блокировки клавиатуры  
Этот символ отображается на дисплее при нажатии кнопки LOCK. При повторном нажатии кнопки LOCK символ исчезает.

## Эксплуатация пульта дистанционного управления

### Режим AUTO (автоматический выбор режима)

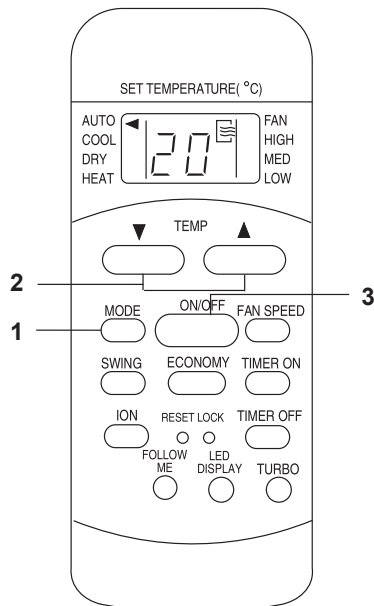

Убедитесь, что на кондиционер подано электропитание. На панели индикации внутреннего блока должен отображаться индикатор электропитания (OPERATION).

- 1** Нажимая кнопку MODE, выберите режим AUTO.
- 2** Нажимая кнопки TEMP, задайте температуру воздуха в помещении. Температура задается в диапазоне от 17 до 30 °C с шагом 1 °C.
- 3** Для пуска кондиционера нажмите кнопку ON/OFF.

В режиме Auto кондиционер автоматически выбирает режим охлаждения, вентиляции, обо-

грева или осушения, сравнивая фактическую температуру воздуха в помещении с температурой, заданной с пульта дистанционного управления.

В режиме Auto скорость вентилятора выбирается автоматически и не может быть задана вручную.

Если режим Auto не обеспечивает требуемый уровень комфорта, то можно задать режим работы кондиционера вручную.

### Режимы ОХЛАЖДЕНИЯ, ОБОГРЕВА, ВЕНТИЛЯЦИИ

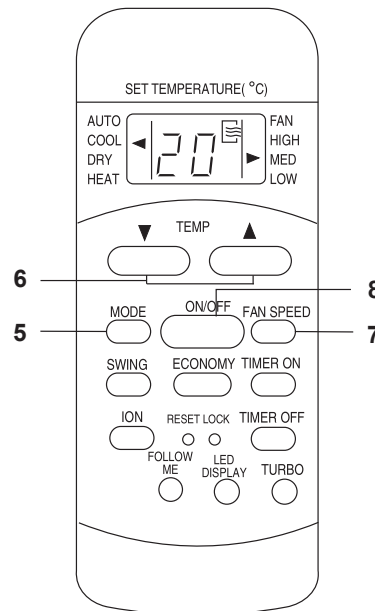

Убедитесь, что на кондиционер подано электропитание.

- 5** Нажимая кнопку MODE, выберите режим COOL (охлаждение), HEAT (обогрев - для моделей с функцией теплового насоса) или FAN (вентиляция).
- 6** Нажимая кнопки TEMP, задайте температуру воздуха в помещении. Температура задается в диапазоне от 17 до 30 °C с шагом 1 °C.
- 7** Нажимая кнопку FAN SPEED, задайте режим работы вентилятора: AUTO (автоматический выбор скорости), LOW (низкая скорость), MED (средняя скорость), HIGH (высокая скорость), LOW (низкая скорость).
- 8** Для пуска кондиционера нажмите кнопку ON/OFF.

В режиме вентиляции заданная температура воздуха не поддерживается кондиционером и не отображается на дисплее пульта дистанционного управления. В этом режиме выполняются только пункты 1, 3 и 4 данного раздела.

## 14 electrolux

### Режим ОСУШЕНИЯ

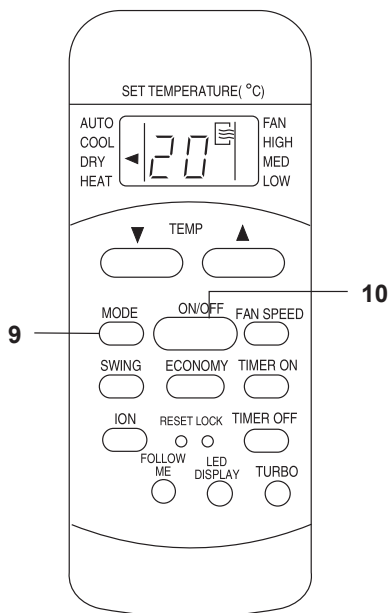

Убедитесь, что на кондиционер подано электропитание. На панели индикации внутреннего блока должен отображаться индикатор электропитания (OPERATION).

**9** Нажимая кнопку MODE, выберите режим осушения (DRY).

**10** Для пуска кондиционера нажмите кнопку ON/OFF. В режиме осушения скорость вентилятора не может быть задана вручную. Выбор скорости осуществляется автоматически.

### Регулирование НАПРАВЛЕНИЯ ПОТОКА ВОЗДУХА

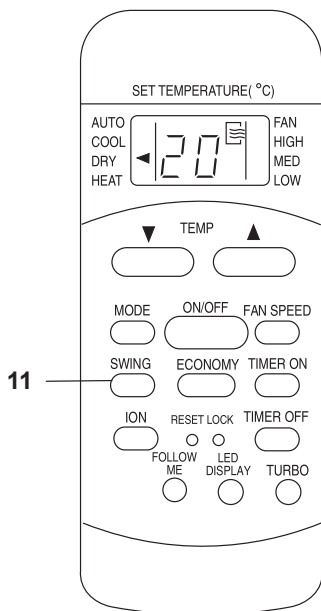

**11** С помощью кнопки SWING можно изменить направление потока обрабатываемого воздуха в вертикальной плоскости (вверх-вниз).

При кратковременном нажатии кнопки SWING активируется функция управления направляющей заслонкой. При каждом кратковременном нажатии кнопки направляющая заслонка поворачивается на угол 6°. Нажмите и удерживайте кнопку SWING до тех пор, пока заслонка не переместится в требуемое положение.

Если удерживать кнопку SWING нажатой более 2 секунд, то включится функция автоматического покачивания заслонки. При этом горизонтальная направляющая заслонка будет плавно перемещаться между крайним верхним и крайним нижним положением. Для фиксации заслонки в требуемом положении повторно нажмите кнопку SWING.

Если при покачивании заслонка достигнет такого положения, которое будет отрицательно влиять на холодо- или теплопроизводительность кондиционера, то направление движения заслонки автоматически изменится на противоположное.

### Работа кондиционера ПО ТАЙМЕРУ

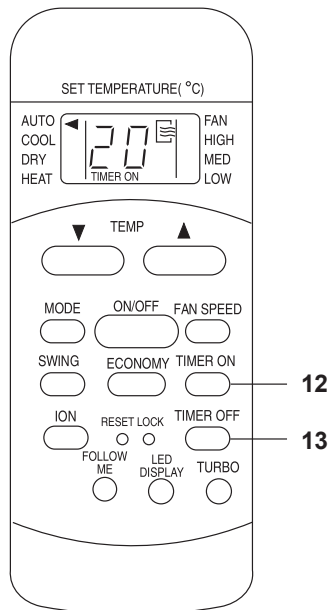

Нажимая кнопку TIMER ON, можно задать время включения кондиционера по таймеру. Нажимая кнопку TIMER OFF, можно задать время отключения кондиционера по таймеру.

**12** Задание времени включения кондиционера по таймеру

Нажмите кнопку TIMER ON. На дисплее пульта дистанционного управления отобразится над-

пись TIMER ON, предыдущие настройки таймера и знак "h". Теперь можно задать новое время включения кондиционера по таймеру. Нажимая кнопку TIMER ON, задайте время включения кондиционера по таймеру. При каждом нажатии кнопки заданное значение времени увеличивается на 30 минут (в диапазоне от 0 до 10 часов) или на 1 час (в диапазоне от 10 до 24 часов).

Приблизительно через 0,5 сек после задания новой настройки пульт дистанционного управления передаст управляющий сигнал на внутренний блок кондиционера. Еще приблизительно через 2 сек знак "h" исчезнет, и на дисплее вновь отобразится заданная температура воздуха в помещении.

**13** Задание времени отключения кондиционера по таймеру

Нажмите кнопку TIMER OFF. На дисплее пульта дистанционного управления отобразится надпись TIMER OFF, предыдущие настройки таймера и знак "h". Теперь можно задать новое время отключения кондиционера по таймеру. Нажимая кнопку TIMER OFF, задайте время отключения кондиционера по таймеру. При каждом нажатии кнопки заданное значение времени увеличивается на 30 минут (в диапазоне от 0 до 10 часов) или на 1 час (в диапазоне от 10 до 24 часов).

Приблизительно через 0,5 сек после задания новой настройки пульт дистанционного управления передаст управляющий сигнал на внутренний блок кондиционера. Еще приблизительно через 2 сек знак "h" исчезнет, и на дисплее вновь отобразится заданная температура воздуха в помещении.



**Заданное время, через которое произойдет включение/отключение кондиционера по таймеру, может принимать следующие значения: 0.5, 1.0, 1.5, 2.0, 2.5, 3.0, 3.5, 4.0, 4.5, 5.0, 5.5, 6.0, 6.5, 7.0, 7.5, 8.0, 8.5, 9.0, 9.5, 10, 11, 12, 13, 14, 15,16,17, 18, 19, 20, 21, 22, 23 или 24 часа.**

**Пример настройки таймера**

**ВКЛЮЧЕНИЕ кондиционера ПО ТАЙМЕРУ**

Данная функция применяется, если требуется заранее включить кондиционер перед Вашим возвращением домой. Кондиционер автоматически включится в заданное время.

Пример:

Для того чтобы кондиционер включился через 6 часов после окончания настройки, выполните следующие операции.

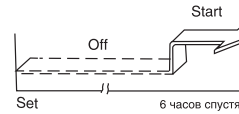

Нажмите кнопку TIMER ON. На дисплее пульта дистанционного управления отобразятся предыдущие настройки таймера и знак "h". Нажимая кнопку TIMER ON, установите на дисплее время "6:0h" (6 часов).

Приблизительно через 0,5 сек надпись TIMER ON на дисплее перестанет мигать и данная функция будет активирована. На дисплее вновь отобразится заданная температура воздуха в помещении.

**ОТКЛЮЧЕНИЕ кондиционера ПО ТАЙМЕРУ**

Данная функция применяется, если требуется отключить кондиционер после того, как Вы легли спать. Кондиционер автоматически отключится в заданное время.

Пример:

Для того чтобы кондиционер отключился через 10 часов после окончания настройки, выполните следующие операции.

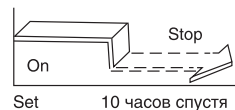
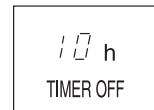

Нажмите кнопку TIMER OFF. На дисплее пульта дистанционного управления отобразятся предыдущие настройки таймера и знак "h".

Нажимая кнопку TIMER OFF, установите на дисплее время "10h" (10 часов).

Приблизительно через 0,5 сек надпись TIMER OFF на дисплее перестанет мигать и данная функция будет активирована. На дисплее вновь отобразится заданная температура воздуха в помещении.

**ВКЛЮЧЕНИЕ и ОТКЛЮЧЕНИЕ кондиционера ПО ТАЙМЕРУ**

(одновременное задание времени включения и отключения)

<b>TIMER OFF</b>	<b>TIMER ON</b>	
(Вкл.)	Откл.	Вкл.)

## 16 electrolux

Данная функция применяется, если требуется отключить кондиционер после того, как Вы легли спать, и заранее включить его перед тем, как Вы проснулись или вернулись домой.

### Пример:

Для того чтобы кондиционер отключился через 2 часа после окончания настройки и снова включился через 10 часов после окончания настройки, выполните следующие операции.

- Нажмите кнопку TIMER OFF.
- Нажимая кнопку TIMER OFF, установите на дисплее 2.0h (2 часа).
- Нажмите кнопку TIMER ON.
- Нажимая кнопку TIMER ON, установите на дисплее 10h (10 часов).
- Дождитесь, пока на дисплее пульта дистанционного управления отобразится заданная температура.

### TIMER ON    TIMER OFF (Откл.        Вкл.        Откл.)

Данная функция применяется, если требуется заранее включить кондиционер перед тем, как Вы проснулись или вернулись домой, и отключить его после того, как Вы покинули помещение.

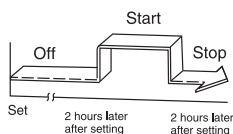

### Пример:

Для того чтобы кондиционер включился через 2 часа после окончания настройки и снова отключился через 5 часов после окончания настройки, выполните следующие операции.

- Нажмите кнопку TIMER ON.
- Нажимая кнопку TIMER ON, установите на дисплее 2.0h (2 часа).
- Нажмите кнопку TIMER OFF.
- Нажимая кнопку TIMER OFF, установите на дисплее 5.0h (5 часов).
- Дождитесь, пока на дисплее пульта дистанционного управления отобразится заданная температура.



**После первого нажатия кнопки TIMER ON на дисплее отобразится время включения по таймеру, а после первого нажатия кнопки TIMER OFF - время отключения по таймеру.**

## ЭКОНОМИЧНЫЙ режим

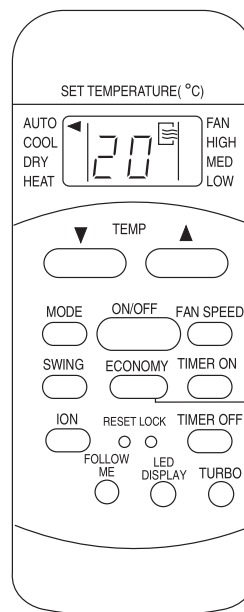

**14** При нажатии кнопки ECONOMY включится экономичный режим работы кондиционера. После этого заданная температура будет автоматически повышаться (в режиме охлаждения) или понижаться (в режиме обогрева) на 1 °C каждые 2 часа. Через два часа заданная температура примет фиксированное значение, а вентилятор переключится на низкую скорость (LOW).

Экономичный режим обеспечивает максимальный комфорт и значительную экономию электроэнергии. Функция ECONOMY (экономичный режим) доступна только в режимах охлаждения, обогрева и AUTO.

## Эксплуатация

### Перед началом эксплуатации

- Выберите подходящее место для установки кондиционера с удобным доступом к электрической розетке.
- Установите шланг выбросного воздуха и оконную заглушку в окне, как показано на рисунках 1 и 1а.
- Извлеките заглушку из сливного отверстия, расположенного на задней панели кондиционера, и подсоедините к нему сливной шланг. С помощью резинового хомута, расположенного над сливным отверстием, зафиксируйте шланг свободным концом вверх (см. рис. 2).

Шаги 2 и 3 необходимы только в том случае, если кондиционер будет работать в режиме ОХЛАЖДЕНИЯ.



Рис. 1



Рис. 1а

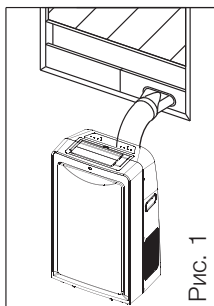

Рис. 2

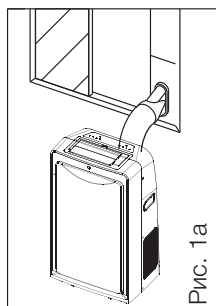

Рис. 3

- Подсоедините кондиционер к розетке сети электропитания 220-240 В; 50 Гц или 115 В; 60 Гц, оснащенной контактом защитного заземления. НЕ ПОЛЬЗУЙТЕСЬ ДЛЯ ПОДАЧИ ЭЛЕКТРОПИТАНИЯ УДЛИНИТЕЛЕМ. При необходимости используйте только удлинитель, специально предназначенный для электропитания кондиционера.
- Введите кабель электропитания в отверстие в задней панели кондиционера, скрутите и зафиксируйте оставшийся участок кабеля.
- Включите кондиционер, нажав кнопку "ON/OFF".

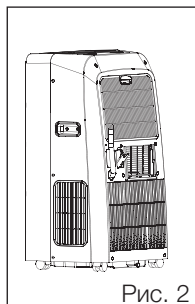
### Требования по электромонтажу

- Электромонтаж должен выполнять квалифицированный сервисный специалист в соответствии с Правилами устройства электроустановок (ПУЭ) и требованиями энергоснабжающей компании. При возникновении любых вопросов обращайтесь к сервисному специалисту.
- Перед началом монтажа и эксплуатации кондиционера убедитесь, что параметры сети электропитания соответствуют предъявляемым требованиям.
- Для обеспечения безопасной эксплуатации подключите кондиционер к розетке, оснащенной контактом защитного заземления. Если Вы не уверены, что розетка должным образом заземлена, то проконсультируйтесь с сервисным специалистом.
- Заводская табличка расположена на правой панели кондиционера и содержит основные технические характеристики кондиционера (в частности, электрические характеристики).
- Во избежание поражения электрическим током перед началом любых работ по монтажу, эксплуатации и техническому обслуживанию отключайте кондиционер от сети электропитания.

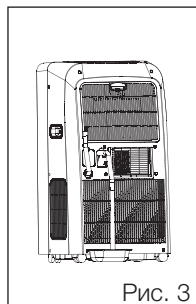
### Режим охлаждения (диапазон рабочих температур от 17 до 32 °C / от 62 до 92 °F)

- Нажимая кнопку "MODE", выберите режим ОХЛАЖДЕНИЯ (COOL). При этом на панели управления загорится индикатор "COOL".
- Нажимая кнопки со стрелками "ВВЕРХ" и "ВНИЗ", ▲ или ▼, задайте температуру воздуха в помещении. Температура задается в диапазоне от 17 до 30 °C (от 62 до 88 °F).
- Нажимая кнопки "FAN" и "TURBO", выберите скорость вращения вентилятора.

### Режим осушения диапазон рабочих температур от 13 до 32 °C / от 54 до 92 °F)

- Откройте крышку, предназначенную для заправки воды и расположенную на задней панели кондиционера.

Найдите патрубок для подсоединения шланга. Подсоедините сливной шланг (входит в комплект поставки кондиционера) к соединительному патрубку. Свободный конец шланга поместите над канализационным отверстием или опустите в сливной бак.

## 18 electrolux

- Нажимая кнопку "MODE", выберите режим ОСУШЕНИЯ (DRY). При этом на панели управления загорится индикатор "DRY".
- В этом режиме нельзя выбрать скорость вентилятора или задать температуру. Вентилятор работает на низкой скорости (LOW). На дисплее отображается фактическая температура воздуха в помещении.
- Для повышения эффективности осушения закройте окна и двери.
- Не высовывайте шланг выбросного воздуха



в окно.

**После первого нажатия кнопки TIMER ON на дисплее отобразится время включения по таймеру, а после первого нажатия кнопки TIMER OFF - время отключения по таймеру.**

### Режим обогрева

- Нажимая кнопку "MODE", выберите режим ОБОГРЕВА (HEAT). При этом на панели управления загорится индикатор "HEAT".
- Нажимая кнопки со стрелками "ВВЕРХ" и "ВНИЗ", ▲ или ▼, задайте температуру воздуха в помещении. Температура задается в диапазоне от 17 до 30 °C (от 62 до 88 °F).
- Нажимая кнопку "FAN", выберите скорость вентилятора.
- Не высовывайте шланг выбросного воздуха в окно.

### Режим вентиляции

- Нажимая кнопку "MODE", выберите режим ВЕНТИЛЯЦИИ (FAN). При этом на панели управления загорится индикатор "FAN".
- Нажимая кнопку "FAN", выберите скорость вентилятора. В режиме вентиляции температуру воздуха в помещении задать нельзя.
- Не высовывайте шланг выбросного воздуха в окно.

### Автоматический выбор режима

- Нажимая кнопку "MODE", выберите автоматический режим (AUTO). При этом на панели управления загорится индикатор "AUTO".
- В режиме AUTO температуру воздуха в помещении задать нельзя. Вентилятор работает в режиме автоматического выбора скорости (AUTO). Температура задается в диапазоне от 17 до 30 °C (от 62 до 88 °F).
- Не высовывайте шланг выбросного воздуха в окно.

### Включение/отключение кондиционера по таймеру

- Для моделей, оснащенных светодиодным дисплеем.

Если кондиционер включен:

- При нажатии кнопки "TIMER ON/OFF " активируется функция задания времени отключения кондиционера по таймеру.
- Индикатор TIMER OFF (отключение по таймеру) горит ровным светом, а на дисплее отображается значение времени "0.0".
- Нажимая (или удерживая) кнопку со стрелкой "ВВЕРХ" или "ВНИЗ", задайте время отключения кондиционера по таймеру. Если нажимать кнопку со стрелкой "ВВЕРХ", то время, через которое произойдет отключение кондиционера по таймеру, будет принимать следующие значения: 0.0 - 0.5 - 1.0 - 1.5 - 2.0 - 2.5 - 3.0 - 3.5 - 4.0 - 4.5 - 5.0 - 5.5 - 6.0 - 6.5 - 7.0 - 7.5 - 8.0 - 8.5 - 9.0 - 9.5 - 10 - 11 - 12 - 13 - 14 - 15 - 16 - 17 - 18 - 19 - 20 - 21 - 22 - 23 - 24 - 0.0.

Если нажимать кнопку со стрелкой "ВНИЗ", то время будет принимать те же значения в обратном порядке.

- Для ввода выбранных настроек подождите 5 сек или нажмите кнопку TIMER ON/OFF. Заданная температура немедленно отобразится на дисплее, а индикатор TIMER OFF будет гореть ровным светом. Это означает, что программа отключения по таймеру задана.
- При повторном нажатии кнопки "TIMER ON/OFF " активируется функция задания времени включения кондиционера по таймеру. Индикатор TIMER ON (включение по таймеру) горит ровным светом, а на дисплее отображается значение времени "0.0". Теперь можно задать время включения кондиционера по таймеру.
- Для этого выполните операции, аналогичные описанным выше операциям по заданию времени отключения кондиционера по таймеру.
- Время включения / отключения кондиционера по таймеру задается в диапазоне от 0 до 24 часов.

Если кондиционер отключен:

- При нажатии кнопки "TIMER ON/OFF " активируется функция задания времени включения кондиционера по таймеру.
- При повторном нажатии кнопки "TIMER ON/OFF " активируется функция задания времени отключения кондиционера по таймеру.
- Нажимая (или удерживая) кнопку со стрелкой "ВВЕРХ" или "ВНИЗ", задайте время включения / отключения кондиционера по таймеру. Если нажимать кнопку со стрелкой "ВВЕРХ", то время, через которое произойдет отключение кондиционера по таймеру, будет принимать следующие значения: 0.0 - 0.5 - 1.0 - 1.5 - 2.0 - 2.5 - 3.0 - 3.5 - 4.0 - 4.5 - 5.0 - 5.5 - 6.0 - 6.5 - 7.0 - 7.5 - 8.0 -



8.5 - 9.0 - 9.5 - 10 - 11 - 12 - 13 - 14 - 15 - 16 - 17 - 18 - 19 - 20 - 21 - 22 - 23 - 24 - 0.0.

Если нажимать кнопку со стрелкой "ВНИЗ", то время будет принимать те же значения в обратном порядке.

- Для ввода выбранных настроек подождите 5 сек или нажмите кнопку TIMER ON/OFF. Заданная температура немедленно отобразится на дисплее, а индикатор TIMER ON или TIMER OFF будет гореть ровным светом. Это означает, что программа включения / отключения по таймеру задана.

Если задано время включения и отключения кондиционера по таймеру:

- Индикаторы TIMER ON и TIMER OFF будут гореть ровным светом до тех пор, пока не наступит, соответственно, время включения/отключения.



**Для ускорения настройки таймера можно удерживать кнопку со стрелкой "ВВЕРХ"/"ВНИЗ" нажатой. Ввод выбранных настроек происходит через 5 сек после последнего нажатия. При необходимости настройку можно повторить.**

#### Отвод конденсата

А) В режиме охлаждения

- При заполнении поддона для сбора конденсата на дисплее отображается код "P1", и кондиционер автоматически отключается.

- Высвободите сливной шланг из резинового хомута и извлеките из свободного конца шланга резиновую заглушку. Проложите шланг с уклоном, обеспечивающим слив жидкости самотеком, в бак вместимостью приблизительно 8 литров (см. рис. 1 и 2). После окончания слива воды закрепите шланг с помощью резинового хомута свободным концом вверх. Вставьте резиновую заглушку в свободный конец шланга. Если описанные выше операции выполнены неправильно, то конденсат может вытекать на пол.
- При необходимости можно организовать непрерывный отвод конденсата из кондиционера. Откройте крышку, предназначенную для заправки воды. Найдите патрубок для подсоединения сливного шланга. Подсоедините сливной шланг (входит в комплект поставки кондиционера) к соединительному патрубку. Свободный конец шланга поместите над канализационным отверстием или опустите в сливной бак вместимостью 8 литров (см. рис. 3 и 4).

Б) В режиме осушения

- Откройте крышку, предназначенную для заправки воды. Найдите патрубок для подсоединения сливного шланга.
- Подсоедините сливной шланг (входит в комплект поставки кондиционера) к соединительному патрубку. Свободный конец шланга поместите над канализационным отверстием или опустите в сливной бак вместимостью 8 литров (см. рис. 3 и 4).

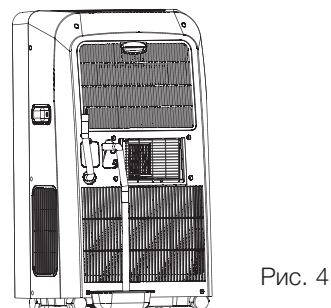
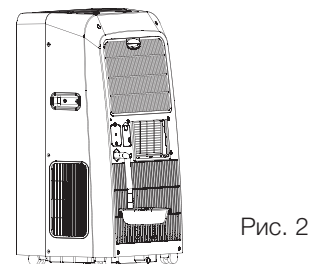

## Монтаж

**Монтаж шланга выбросного воздуха с использованием оконных заглушек**

Комплект оконных заглушек предназначен для установки шланга выбросного воздуха в стандартные вертикальные и горизонтальные окна. При установке заглушек в нестандартные окна подгоните их под размеры окна, отрезав излишки. Максимальные и минимальные размеры окна указаны на рисунках 5 и 6.



Рис. 5



Рис. 6

Если размеры окна меньше указанной выше минимальной длины комплекта оконных заглушек, то подгоните под размеры окна заглушку с отверстием, отрезав излишки. Запрещается вырезать отверстие в оконных заглушках.

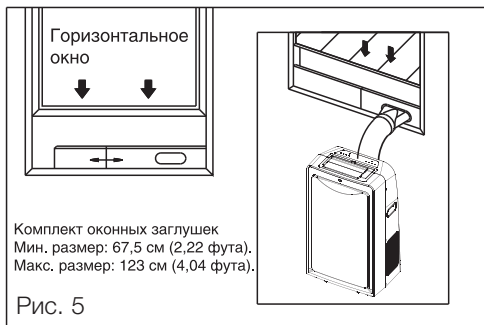

**Для установки кондиционера выберите ровное и просторное место. Убедитесь, что посторонние предметы не загораживают воздухозаборные и воздуховыпускные отверстия. Расстояние от кондиционера до стен и других предметов должно быть не менее 30 см. Не устанавливайте кондиционер в помещении с высокой влажностью воздуха (например, в прачечной). Убедитесь в наличии розетки сети электропитания в зоне установки кондиционера. Электромонтаж следует выполнять в соответствии с Правилами устройства электроустановок (ПУЭ).**

**Монтаж шланга выбросного воздуха**

Рис. 7



Рис. 8

**А) Временный монтаж**

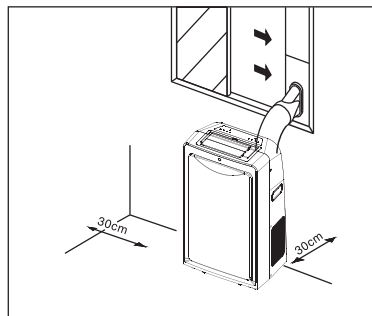
- Подсоедините один конец шланга к отверстию кондиционера, предназначенному для выброса воздуха. Надавлив на шланг вниз, убедитесь, что он надежно закреплен (см. рис. 7).
- Подсоедините другой конец шланга к адаптеру В.
- Установите выпускной патрубок в ближайшем окне.

**Б) Стационарный монтаж**

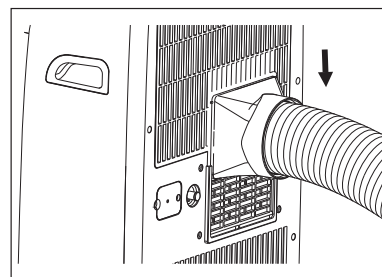
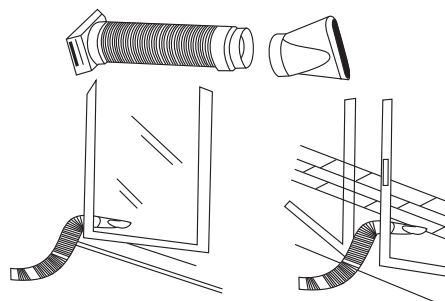
- Подсоедините один конец шланга к отверстию кондиционера, предназначенному для выброса воздуха. Надавлив на шланг в указанном стрелкой направлении, убедитесь, что он надежно закреплен (см. рис. 7).
- Используя 4 дюбеля и винты, установите адаптер А в отверстие в стене (см. рис. 8).
- Подсоедините свободный конец шланга выбросного воздуха к адаптеру А.
- Когда кондиционер не используется, закройте отверстие в стене заглушкой.



- Шланг можно сжимать или удлинять в зависимости от условий монтажа, но, по возможности, длина шланга должна быть минимальной.



**Не допускайте слишком сильного изгиба шланга (см. рис. 9).**



Рис. 9

**Защита от переполнения поддона для сбора конденсата**

Если происходит заполнение поддона для сбора конденсата, то на дисплее отображается код "P1", и кондиционер отключается. Существует два способа слива воды из поддона для сбора конденсата.

Способ А.

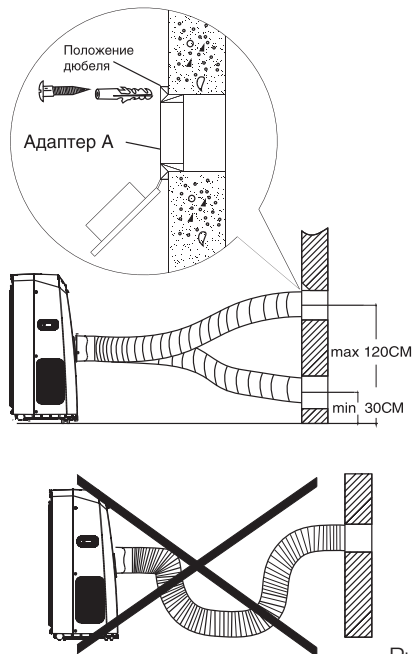
- Осторожно высвободите сливной шланг из резинового хомута и извлеките из свободного конца шланга резиновую заглушку. Проложите шланг с уклоном, обеспечивающим слив жидкости самотеком, в сливной бак (см. рис. 10).



Рис. 10

- Нажмите и удерживайте более 2 сек кнопку TURBO/PUMP на панели управления кондиционера. Индикатор NO WATER FILLING начнет мигать. Это означает, что включен режим принудительной откачки воды.
- Подождите, пока индикатор NO WATER FILLING перестанет мигать, и убедитесь, что из сливного шланга больше не вытекает вода. Слив воды окончен.
- После окончания слива воды закрепите шланг с помощью резинового хомута свободным концом вверх. Вставьте резиновую заглушку в свободный конец шланга. При неправильном выполнении описанных выше операций конденсат может вытекать на пол.
- Кондиционер продолжит нормальную работу.

Способ Б.

- Отключите кондиционер и отсоедините его от сети электропитания. Переместите кондиционер в такое место, где можно слить воду непосредственно на пол (в ванную или туалетную комнату и т.п.).
- Осторожно высвободите сливной шланг из резинового хомута. Проложите шланг с уклоном, обеспечивающим слив жидкости самотеком. Извлеките резиновую заглушку из сливного отверстия поддона для сбора конденсата (см. рис. 14).
- Подождите, пока из шланга перестанет вытекать вода, закрепите его с помощью резинового хомута свободным концом вверх и вставьте в сливное отверстие поддона резиновую заглушку. Переместите кондиционер на место эксплуатации.

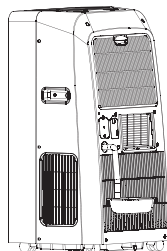

**Во избежание коррозии корпуса кондиционера рекомендуется еженедельно выполнять слив воды из поддона для сбора конденсата.**

**Уход и техническое обслуживание**

- Перед началом чистки и технического обслуживания кондиционера отсоединит его от сети электропитания (см. рис. 11).



Рис. 11

## 22 electrolux

- Не пользуйтесь для чистки кондиционера бензином, растворителями и другими химически активными средствами.
- Во избежание поражения электрическим током и повреждения электрических компонентов не лейте на кондиционер воду из крана или шланга (см. рис. 12).

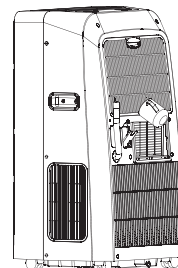

Рис. 12

- По вопросам ремонта или замены поврежденного кабеля электропитания обращайтесь в сервисный центр.

### Чистка воздушного фильтра

- Во избежание засорения воздушного фильтра частицами пыли выполняйте его чистку не реже одного раза в две недели.
- Извлечение фильтра (см. рис. 13).

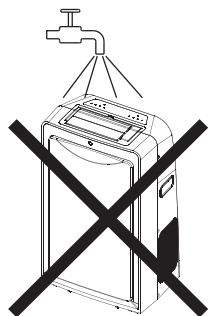

Рис. 13

Приподнимите крышку воздушного фильтра и снимите с нее фильтр.

- Чистка фильтра. Осторожно опустите фильтр в теплую воду (с температурой около 40 °С) с мягким моющим средством, прополощите его и просушите, не подвергая воздействию солнечных лучей.
- Установка фильтра. Закрепите просушенный фильтр на крышке с помощью крючков-фиксаторов, расположенных на внутренней стороне крышки. Установите крышку в исходное положение.

### Чистка поверхности кондиционера

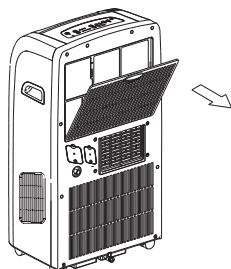
- Наружную поверхность агрегата протрите тканью, смоченной нейтральным моющим средством. Удалите остатки влаги сухой салфеткой.

### Перед длительным перерывом в эксплуатации

- Перед длительным перерывом в эксплуатации извлеките резиновую заглушку из сливного отверстия поддона для сбора конденсата и подсоедините к отверстию сливной шланг.

Подождите, пока вся вода вытечет из поддона (см. рис. 14).



Рис. 14

### Утилизация

По окончании срока службы кондиционер следует утилизировать. Подробную информацию по утилизации кондиционера Вы можете получить у представителя местного органа власти.

### Сертификация

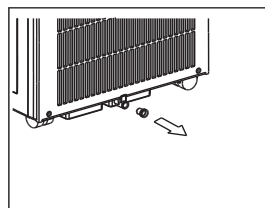
**Товар сертифицирован на территории России, соответствует требованиям нормативных документов:**

ГОСТ Р МЭК 60335-2-40-2000,  
ГОСТ Р 51318.14.1-2006 (р.4),  
ГОСТ Р 51318.14.2-2006 (разд.5, 7),  
ГОСТ Р 51317.3.2-2006 (разд.6, 7),  
ГОСТ Р 51317.3.3-2008.

**Сертификат соответствия:** РОСС SE.AИ46.  
В11887

**Срок действия:** с 16.12.2009 г. по 14.12.2010 г.

**Орган по сертификации:** РОСС

RU.0001.11AИ46

АНО "СТАНДАРТ-ТЕСТ"

Адрес: 115088, РФ, Москва,

ул. Шарикоподшипниковская, д.11,

Тел.: (495) 646-35-16; факс: (495) 646-35-17;

e-mail: info@sertcenter.ru

**Информация о сертификации продукции обновляется ежегодно**

**Сертификат выдан:** фирма "AB Electrolux" S:T  
Goransgatan 143, SE-105 45 Stockholm, Швеция,  
тел.: +46 8 738 60 00.

**Изготовитель:** фирма "AB Electrolux" S:T  
Goransgatan 143, SE-105 45 Stockholm, Швеция

Неисправность	Причина	Способ устранения
1. При нажатии кнопки ON/OFF кондиционер не включается	Мигает индикатор заполнения водяного бака.	Слейте воду из водяного бака.
	Фактическая температура воздуха в помещении выше заданной (в режиме обогрева). Фактическая температура воздуха в помещении ниже заданной (в режиме охлаждения).	Правильно задайте температуру. Правильно задайте температуру.
2. Кондиционер не достаточно охлаждает воздух	Открыты двери или окна.	Закройте двери и окна.
	В помещении находится мощный источник тепла.	Удалите, если возможно, источник тепла из помещения.
	Не подсоединен или заблокирован шланг выбросного воздуха. Задана слишком высокая температура воздуха в помещении. Воздушный фильтр забит пылью.	Подсоедините шланг выбросного воздуха и убедитесь, что он функционирует нормально. Правильно задайте температуру. Очистите воздушный фильтр.
3. В режиме обогрева кондиционер отключается	Срабатывает автоматическая защита от перегрева. Если температура выходного воздуха поднимается выше 70 °С, то агрегат отключается.	Подождите, пока кондиционер остынет, и снова включите его.
4. Сильный шум или вибрация	Кондиционер установлен на наклонной или неровной поверхности.	Установите кондиционер на ровную горизонтальную поверхность.
5. При работе кондиционера слышен шум, похожий на журчание воды.	Шум возникает при движении хладагента по трубам.	Это нормальное явление.
6. Компрессор не работает, на дисплее отображается код "P2"	Поддон для сбора конденсата заполнен	Извлеките заглушку из сливного отверстия и слейте конденсат из поддона. Если кондиционер по-прежнему не работает, то обратитесь в сервисный центр.
7. Индикатор режима охлаждения мигает с частотой 1 раз в секунду, на дисплее отображается код "E1"	Обрыв или короткое замыкание в цепи датчика температуры воздуха в помещении.	Обратитесь в сервисный центр.
8. Индикатор режима вентиляции мигает с частотой 1 раз в секунду, на дисплее отображается код "E2"	Обрыв или короткое замыкание в цепи датчика температуры испарителя.	Обратитесь в сервисный центр.
9. Индикатор режима осушения мигает с частотой 1 раз в секунду, на дисплее отображается код "E3"	Обрыв или короткое замыкание в цепи датчика температуры конденсатора.	Обратитесь в сервисный центр.

# Гарантийный талон

Настоящий документ не ограничивает определенные законом права потребителей, но дополняет и уточняет оговоренные законом обязательства, предполагающие соглашение сторон либо договор.

## Правильное заполнение гарантийного талона

Внимательно ознакомьтесь с гарантийным талоном и проследите, чтобы он был правильно заполнен и имел штамп Продавца. При отсутствии штампа Продавца и даты продажи (либо кассового чека с датой продажи) гарантийный срок изделия исчисляется с даты производства изделия. Для газовых котлов, кондиционеров типа сплит-система, чиллеров и фанкойлов обязательным также является указание даты пуска в эксплуатацию и штамп авторизованной организации, производившей пуск в эксплуатацию.

Запрещается вносить в Гарантийный талон какие-либо изменения, а также стирать или переписывать какие-либо указанные в нем данные.

## Внешний вид и комплектность изделия

Тщательно проверьте внешний вид изделия и его комплектность, все претензии по внешнему виду и комплектности изделия предъявляйте Продавцу при покупке изделия.

## Общие правила установки (подключения) изделия

Установка (подключение) изделий осуществляется исключительно специалистами и организациями, имеющими лицензии на данный вид работ (изделия, работающих на газе), либо специалистами компаний, авторизованных на продажу и/или монтаж и гарантийное обслуживание соответствующего типа оборудования, имеющих лицензию на данный вид работ (водонагреватели, кондиционеры типа сплит-система). Для установки (подключения) электрических водонагревателей рекомендуем обращаться в наши сервисные центры. Продавец (изготовитель) не несет ответственности за недостатки изделия, возникшие из-за его неправильной установки (подключения).

## Поздравляем Вас с приобретением техники отличного качества!

Дополнительную информацию об этом и других изделиях Вы можете получить у Продавца или по нашей информационной линии в г. Москве:

Тел: (495) 777-1946

E-mail: home\_comfort@home-comfort.ru

Адрес для писем:

125493, г.Москва, а/я 310

Адрес в Интернет: www.home-comfort.ru

Модель	Серийный номер
Дата покупки	
Штамп продавца	
Дата пуска в эксплуатацию	
Штамп организации, производившей пуск в эксплуатацию	

Подробная информация о сервисных центрах, уполномоченных осуществлять ремонт и техническое обслуживание изделия, прилагается отдельным списком и/или находится на сайте.

Производитель оставляет за собой право вносить изменения в конструкцию, комплектацию или технологию изготовления изделия, с целью улучшения его технологических характеристик.

Такие изменения вносятся в изделие без предварительного уведомления Покупателей и не влекут за собой обязательств по изменению/улучшению ранее выпущенных изделий.

Убедительно просим Вас во избежание недоразумений до установки/эксплуатации изделия внимательно изучить его инструкцию по эксплуатации.

Запрещается вносить в Гарантийный талон какие-либо изменения, а также стирать или переписывать какие-либо указанные в нем данные.

## Срок действия гарантии

Настоящая гарантия имеет силу, если Гарантийный талон правильно/четко заполнен и в нем указаны: наименование и модель изделия, его серийные номера, дата продажи, а также имеется подпись уполномоченного лица и штамп Продавца. Для газовых котлов обязательным также является указание даты пуска в эксплуатацию и штамп авторизованной организации, производившей пуск в эксплуатацию.

Гарантийный срок на электрические конвекторы составляет 36 (тридцать шесть) месяцев со дня продажи Покупателю.

Гарантийный срок на увлажнители воздуха составляет 12 (двенадцать) месяцев со дня продажи изделия Покупателю.

Гарантийный срок на изделия (водонагревательные приборы) серий EWH SL, EWH S, EWH R, EWH Digital, EWH Slim определяется следующим образом: на водосодержащую емкость (стальной бак) гарантийный срок на повреждения от коррозии составляет 96 (девяносто шесть) месяцев, а на остальные элементы изделия гарантийный срок составляет 24 (двадцать четыре) месяца.

Гарантийный срок на прочие изделия составляет 24 (двадцать четыре) месяца.

Указанные выше гарантийные сроки распространяются только на изделия, которые используются в личных, семейных или домашних целях, не связанных с предпринимательской деятельностью. В случае использования изделия в предпринимательской деятельности, его гарантийный срок составляет 3 (три) месяца.

Гарантийный срок на комплектующие изделия или составные части (детали которые могут быть сняты с изделия без применения каких-либо инструментов, т.е. ящики, полки, решетки, корзины, насадки, щетки, трубки, шланги, коронки горелок и др. подобные комплектующие) составляет 3 (три) месяца.

Гарантийный срок на новые комплектующие изделия или составные части, установленные на изделие при гарантийном или платном ремонте, либо приобретенные отдельно от изделия, составляет три месяца со дня выдачи Покупателю изделия по окончании ремонта, либо продажи последнему этих комплектующих/составных частей.

## Действительность гарантии

Настоящая гарантия действительна только на территории РФ на изделия, купленные на территории РФ. Гарантия распространяется на производственный или конструкционный дефект изделия. Настоящая гарантия включает в себя выполнение уполномоченным сервисным центром ремонтных работ и замену дефектных деталей изделия в сервисном центре или у Покупателя (по усмотрению сервисного центра). Гарантийный ремонт изделия выполняется в срок не более 45 (сорока пяти) дней.

Настоящая гарантия не дает права на возмещение и покрытие ущерба, происшедшего в результате переделки и регулировки изделия, без предварительного письменного согласия изготовителя, с целью приведения его в соответствие с национальными или местными техническими стандартами и нормами безопасности. Также обращаем внимание Покупателя на то, что в соответствии с Жилищным Кодексом РФ Покупатель обязан согласовать монтаж купленного оборудования с эксплуатирующей организацией и компетентными органами исполнительной власти субъекта Российской Федерации. Продавец и Изготовитель не несут ответственность за любые неблагоприятные последствия, связанные с использованием Покупателем купленного изделия надлежащего качества без утвержденного плана монтажа и разрешения вышеуказанных организаций.

## НАСТОЯЩАЯ ГАРАНТИЯ НЕ РАСПРОСТРАНЯЕТСЯ НА:

- периодическое обслуживание и сервисное обслуживание изделия (чистку, замену фильтров);
  - любые адаптации и изменения изделия, в т.ч. с целью усовершенствования и расширения обычной сферы его применения, которая указана в Инструкции по эксплуатации изделия, без предварительного письменного согласия изготовителя.
- ## НАСТОЯЩАЯ ГАРАНТИЯ НЕ ПРЕДОСТАВЛЯЕТСЯ В СЛУЧАЯХ:
- если будет полностью/частично изменен, стерт, удален или будет неразборчив серийный номер изделия;
  - использования изделия не по его прямому назначению, не в соответствии с его Инструкцией по эксплуатации, в том числе, эксплуатации изделия с перегрузкой или совместно со вспомогательным оборудованием, не рекомендуемым Продавцом (изготовителем);
  - наличия на изделии механических повреждений (сколов, трещин, и т.д.), воздействий на изделие чрезмерной силы, химически агрессивных веществ, высоких температур, повышенной влажности/запыленности, концентрированных паров, если что-либо из перечисленного стало причиной неисправности изделия;
  - ремонта/наладки/инсталляции/адаптации/пуска в эксплуатацию изделия не уполномоченными на то организациями/лицами;
  - стихийных бедствий (пожар, наводнение и т.д.) и других причин находящихся вне контроля Продавца (изготовителя) и Покупателя, которые причинили вред изделию;
  - неправильного подключения изделия к электрической, газовой или водопроводной сети, а также неисправностей (не соответствия рабочим

параметрам и безопасности) электрической, газовой или водопроводной сети и прочих внешних сетей;

- дефектов, возникших вследствие попадания внутрь изделия посторонних предметов, жидкостей, насекомых и продуктов их жизнедеятельности, и т.д.
- неправильного хранения изделия;
- необходимости замены расходных материалов: ламп, фильтров, элементов питания, аккумуляторов, предохранителей, а также стеклянных/фарфоровых/матерчатых и перемещаемых вручную деталей и других дополнительных быстроизнашивающихся /сменных деталей (комплектующих) изделия, которые имеют собственный ограниченный период работоспособности, в связи с их естественным износом, или если такая замена предусмотрена конструкцией и не связана с разборкой изделия;
- дефектов системы, в которой изделие использовалось как элемент этой системы.

**Особые условия гарантийного обслуживания газовых котлов**

Для газовых котлов настоящая гарантия имеет силу только в случае пуска их в эксплуатацию силами специалистами уполномоченной на то авторизованной организации с составлением соответствующего Акта о пуске в эксплуатацию, с обязательным указанием даты пуска и штампа организации, производившей пуск в эксплуатацию.

**ВНИМАНИЕ!**

В целях Вашей безопасности установка (подключение) изделий, работающих на газе, допускается исключительно специалистами и организациями, имеющими лицензии на данный вид работ. Продавец (изготовитель) не несет ответственности за недостатки изделия, возникшие из-за его неправильной установки (подключения).

**Особые условия гарантийного обслуживания кондиционеров**

Настоящая гарантия не распространяется на недостатки работы изделия в случае, если Покупатель по своей инициативе (без учета соответствующей информации Продавца) выбрал и купил кондиционер надлежащего качества, но по своим техническим характеристикам не предназначенный для помещения, в котором он был впоследствии установлен Покупателем.

**Особые условия гарантийного обслуживания водонагревательных приборов**

Настоящая гарантия не предоставляется, если неисправности в водонагревательных приборах возникли в результате: замерзания или всего лишь однократного превышения максимально допустимого давления воды, указанного на заводской табличке с характеристиками водонагревательного прибора; эксплуатации без защитных устройств или устройств не соответствующих техническим характеристикам водонагревательных приборов; использование коррозионно-активной воды, не предназначенной для питья; коррозии от электрохимической реакции, несвоевременного технического обслуживания водонагревательных приборов в соответствии с инструкцией по эксплуатации (например: несоблюдение установленных инструкцией сроков по замене магниевого анода и т.д.).

**Особые условия гарантийного обслуживания увлажнителей воздуха**

В обязательном порядке при эксплуатации ультразвуковых увлажнителей воздуха следует использовать оригинальный фильтр-картридж для умягчения воды. При наличии фильтра-картриджа рекомендуется использовать водопроводную воду без предварительной обработки или очистки. Срок службы фильтра-картриджа зависит от степени жесткости используемой воды и может не прогнозируемо уменьшаться, в результате чего возможно образование белого осадка вокруг увлажнителя воздуха и на мембране самого увлажнителя воздуха (данный осадок может не удаляться и при помощи прилаживаемой к увлажнителю воздуха щеткой). Для снижения вероятности возникновения такого осадка фильтр-картридж требует периодической своевременной замены. Вследствие выработки ресурса фильтров у увлажнителей воздуха может снижаться производительность выхода влаги, что требует регулярной периодической замены фильтров в соответствии с инструкцией по эксплуатации. За перечисленные в настоящем пункте последствия несоблюдения Покупателем инструкций и рекомендаций Продавец, Импортёр, Изготовитель ответственности не несут и настоящая гарантия на такие последствия не распространяется. При эксплуатации увлажнителей воздуха рекомендуется использовать только оригинальные аксессуары производителя.

Покупатель-потребитель предупрежден о том, что в соответствии с п.11 "Перечня непродовольственных товаров надлежащего качества, не подлежащих возврату или обмену на аналогичный товар другого размера, формы, габарита, фасона, расцветки или комплектации" Пост. Правительства РФ от 19.01.1998. №55 он не вправе требовать обмена купленного изделия в порядке ст. 25 Закона "О защите прав потребителей" и ст. 502 ГК РФ.

С момента подписания Покупателем Гарантийного талона считается, что:

- Вся необходимая информация о купленном изделии и его потребительских свойствах в соответствии со ст. 10 Закона "О защите прав потребителей" предоставлена Покупателю в полном объеме;
  - Покупатель получил Инструкцию по эксплуатации купленного изделия на русском языке и .....
  - Покупатель ознакомлен и согласен с условиями гарантийного обслуживания/особенностями эксплуатации купленного изделия;
  - Покупатель претензий к внешнему виду/комплектности/..... купленного изделия не имеет.
- если изделие проверялось в присутствии Покупателя написать "работе"

Покупатель:

Подпись:

Дата:

ИЗЫМАЕТСЯ МАСТЕРОМ ПРИ ОБСЛУЖИВАНИИ/ВИЛУЧАЕТСЯ МАЙСТРОМ ПРИ ОБСЛУГОВУВАННІ

**ТАЛОН НА ГАРАНТИЙНОЕ ОБСЛУЖИВАНИЕ/  
ТАЛОН НА ГАРАНТИЙНЕ ОБСЛУГОВУВАННЯ**

**Electrolux**

Модель/ Модель: .....

Серийный номер/ Серійний номер: .....

Дата покупки/Дата покупки: .....

Штамп продавца/ Штамп продавця

Дата пуска в эксплуатацию/ Дата пуску в експлуатацію: .....

Штамп организации, производившей пуск в эксплуатацию/  
Штамп організації, що робила пуск в експлуатацію

ИЗЫМАЕТСЯ МАСТЕРОМ ПРИ ОБСЛУЖИВАНИИ/ВИЛУЧАЕТСЯ МАЙСТРОМ ПРИ ОБСЛУГОВУВАННІ

**ТАЛОН НА ГАРАНТИЙНОЕ ОБСЛУЖИВАНИЕ/  
ТАЛОН НА ГАРАНТИЙНЕ ОБСЛУГОВУВАННЯ**

**Electrolux**

Модель/ Модель: .....

Серийный номер/ Серійний номер: .....

Дата покупки/Дата покупки: .....

Штамп продавца/ Штамп продавця

Дата пуска в эксплуатацию/ Дата пуску в експлуатацію: .....

Штамп организации, производившей пуск в эксплуатацию/  
Штамп організації, що робила пуск в експлуатацію



## Гарантійний талон

Дійсний документ не обмежує визначені законом права споживачів, але доповнює й уточнює обговорені законом зобов'язання, що припускають угоду сторін або договір.

### Правильне заповнення гарантійного талона

Уважно ознайомтеся з гарантійним талоном і простежте, щоб він був правильно заповнений і мав штамп Продавця. При відсутності штампа Продавця і дати продажу (або касового чека з датою продажу) гарантійний термін виробу відліковується з дати виробництва виробу. Для газових котлів, колонок, спліт-систем і фенкоілов слід також обов'язково вказувати дату (також є обов'язковим є вказування дати) введення в експлуатацію і штамп авторизованої організації, що здійснювала введення в експлуатацію.

### Зовнішній вигляд і комплектність виробу

Ретельно перевірте зовнішній вигляд виробу і його комплектність, усі претензії стосовно зовнішнього вигляду і комплектності виробу пред'являйте Продавцеві при покупці виробу.

### Установка (підключення) виробу

З метою Вашої безпеки установка (підключення) виробів, що працюють на газі, допускається винятково фахівцями й організаціями, що мають ліцензії на даний вид робіт. Продавець (виготовлювач) не несе відповідальності за недоліки виробу, що виникли через його неправильну установку (підключення).

Для установки (підключення) електричних водонагрівачів рекомендуємо звертатися в наші сервісні центри. Ви можете скористатися послугами будь-яких інших кваліфікованих фахівців, однак Продавець (виготовлювач) не несе відповідальності за недоліки виробу, що виникли через його неправильну установку (підключення).

Установка (підключення) кондиціонерів типу спліт-система повинна виконуватися фахівцями компанії, авторизованих на продаж і/або монтаж і гарантійне обслуговування даного типу устаткування, що мають ліцензію на даний вид робіт. Продавець (виготовлювач) не несе відповідальності за недоліки виробу, що виникли через його неправильну установку (підключення).

Додаткову інформацію про цей і інший вироби Ви можете одержати в Продавця.

Модель	Серійний номер
Дата покупки	
Штамп продавця	
Дата пуску в експлуатацію	
Штамп організації, що робила пуск в експлуатацію	

**Вітаємо Вас із придбанням техніки відмінної якості!**

Ф.И.О. покупателя/ П.І.Б. покупця: .....

Адрес/Адреса: .....

Телефон/ Телефон: .....

Код заказа: .....

Дата ремонта/ Код замовлення: .....

Сервис-центр/Сервис-центр: .....

Мастер/Мастер: .....

Ф.И.О. покупателя/ П.І.Б. покупця: .....

Адрес/Адреса: .....

Телефон/ Телефон: .....

Код заказа: .....

Дата ремонта/ Код замовлення: .....

Сервис-центр/Сервис-центр: .....

Мастер/Мастер: .....

У конструкцію, комплектацію або технологію виготовлення виробу, з метою поліпшення його технологічних характеристик, можуть бути внесені зміни. Такі зміни вносяться у виріб без попереднього повідомлення Покупця і не несуть зобов'язань по зміні/поліпшенню раніше випущених виробів.

Переконайтеся, просимо Вас щоб уникнути непорозумінь до установки /експлуатації виробу уважно вивчити його інструкцію з експлуатації. Забороняється вносити в Гарантійний талон будь-які зміни, а також стирати або переписувати які-небудь зазначені в ньому дані. Дійсна гарантія має силу, якщо Гарантійний талон правильно/чітко заповнений і в ньому зазначені: найменування і модель виробу, його серійні номери, дата продажу, а також є підпис уповноваженої особи і штамп Продавця.

Гарантійний термін на зволожувачі повітря і на мобільні кондиціонери складає 12 (дванадцять) місяців із дня продажу виробу Покупцеві.

Гарантійний термін на виробу (водонагрівальні прилади) серій EWH SL, EWH S, EWH R, EWH Digital, EWH Slim визначається в такий спосіб: на водомістку ємність (сталевий бак) гарантійний термін на ушкодження від корозії складає 96 (дев'яносто шість) місяців, а на інші елементи виробу гарантійний термін складає 24 (двадцять чотири) місяці.

Дійсна гарантія поширюється на виробничий або конструкційний дефект виробу. Дійсна гарантія містить у собі виконання уповноваженим сервісним центром ремонтних робіт і заміну дефектних деталей виробу в сервісному центрі або в Покупця (по розсуду сервісного центра). Гарантійний ремонт виробу виконується в терміни, передбачені Законом "Про захист прав споживача".

Зазначений вище гарантійний термін поширюється тільки на виробу, що використовуються в особистих, сімейних або домашніх цілях, не зв'язаних з підприємницькою діяльністю. У випадку використання виробу в підприємницькій діяльності, його гарантійний термін складає 3 (три) місяці. Гарантійний термін на комплектуючі виробу (деталі, які можуть бути зняті з виробу без застосування яких-небудь інструментів, тобто шухляди, полічки, ґрати, кошики, насадки, щітки, трубки, шланги, коронки пальників і ін. подібні комплектуючі) складає 3 (три) місяці.

Гарантійний термін на нові комплектуючі виробу або складові частини, установлені на виріб при гарантійному або платному ремонті, або придбані окремо від виробу, складає три місяці з дня видачі Покупцеві виробу по закінченні ремонту, або продажу останньому цих комплектуючих/складових частин.

Дійсна гарантія дійсна тільки на території України на виробу, куплені на території України.

Дійсна гарантія не дає права на відшкодування і покриття збитку, що відбувся в результаті переробки і регулювання виробу, без попередньої письмової згоди виготовлювача, з метою приведення його у відповідність з національними або місцевими технічними стандартами і нормами безпеки, що діють у будь-якій іншій країні, у якій цей виріб був спочатку проданий.

Продавець і Виготовлювач знімають із себе усяку відповідальність за будь-які несприятливі наслідки, зв'язані з використанням купленого виробу без затвердженого плану монтажу і дозволу відповідних організацій.

**ДІЙСНА ГАРАНТІЯ НЕ ПОШИРЮЄТЬСЯ НА:**

- періодичне обслуговування і сервісне обслуговування виробу (чищення, заміну фільтрів);
- будь-які адаптації і зміни виробу, у т.ч. з метою удосконалення і розширення звичайної сфери його застосування, що зазначена в Інструкції з експлуатації виробу, без попередньої письмової згоди виготовлювача.

**ДІЙСНА ГАРАНТІЯ НЕ НАДАЄТЬСЯ У ВИПАДКАХ:**

- якщо буде цілком /частково змінений, стертий, вилучений або буде нерозбірливий серійний номер виробу;
- використання виробу не по його прямому призначенню, не відповідно до його Інструкції по експлуатації, у тому числі, експлуатації виробу з перевантаженням або спільно з допоміжним устаткуванням, Продавцем, що не рекомендується, (виготовлювачем);
- наявності на виробі механічних ушкоджень (сколовши, тріщин, і т.д.), впливів на виріб надмірної сили, хімічно агресивних речовин, високих температур, підвищеної вологості/запиленості, концентрованих парів, якщо що-небудь з перерахованого стало причиною несправності виробу;
- ремонту/налагодження/інсталяції/адаптації/пуску в експлуатацію виробу не уповноваженими на те організаціями/особами;

• стихійних лих (пожежа, повінь і т.д.) і інших причин, що знаходяться поза контролем Продавця (виготовлювача) і Покупця, що заподіяли шкоди виробові;

• неправильного підключення виробу до електричної, газової або водогінної мережі, а також несправності (невідповідності робочим параметрам і безпеці) електричної, газової або водогінної мережі й інших зовнішніх мереж;

• дефектів, що виникли внаслідок влучення усередину виробу сторонніх предметів, рідин, комах і продуктів їхньої життєдіяльності, і т.д.

• неправильного збереження виробу;

• необхідності заміни ламп, фільтрів, елементів живлення, акумуляторів, запобіжників, а також скляних/порцелянових/матер'яних і переміщуваних вручну деталей і інших додаткових деталей, що швидко зношуються, та змінних деталей (комплектуючих) виробу, що мають власний обмежений період працездатності, у зв'язку з їх природним зносом, або якщо така заміна передбачена конструкцією і не зв'язана з розбиранням виробу;

• дефектів системи, у якій виріб використовувався як елемент цієї системи.

**Особливі умови гарантійного обслуговування водонагрівальних приладів**

Дійсна гарантія не надається, якщо несправності у водонагрівальних приладах виникли в результаті: замерзання або всього лише однократного перевищення максимально допустимого тиску води, зазначеного на заводській таблиці з характеристиками водонагрівального приладу; експлуатації без захисних пристроїв або пристроїв, що не відповідають технічним характеристикам водонагрівальних приладів; використання корозійно-активної води, не призначеної для питва; корозії від електрохімічної реакції, несвочасного технічного обслуговування водонагрівальних приладів відповідно до інструкції по експлуатації (наприклад: недотримання встановлених інструкцією термінів по заміні магнієвого анода і т.д.).

**Особливі умови гарантійного обслуговування зволожувачів повітря**

В обов'язковому порядку при експлуатації ультразвукових зволожувачів повітря необхідно використовувати оригінальний фільтр-картридж для зм'якшення води. Рекомендуються використовувати дистильовану або попередньо очищену воду. Термін служби фільтра-картриджа залежить від ступеня твердості використовуваної води і може не прогнозовано зменшуватися, в результаті чого можливе утворення білого осаду навколо зволожувача повітря і на мембрані самого зволожувача повітря (даний осад може не віддалятися і за допомогою прикладеної до зволожувача повітря щіткою). Для зниження ймовірності виникнення такого осаду фільтр-картридж вимагає періодичної своєчасної заміни. Внаслідок вироблення ресурсу фільтрів в зволожувачі повітря може знижуватися продуктивність виходу вологи, що вимагає регулярної періодичної заміни фільтрів відповідно до інструкції по експлуатації. За збережені в дійсному пункті несправності зволожувачів повітря і виниклий у зв'язку з такими несправностями який-небудь збиток у Покупця і третіх осіб Продавець, Імпортер, Виготовлювач відповідальності не несуть і дійсна гарантія на такі несправності зволожувачів повітря не поширюється. При експлуатації зволожувачів повітря рекомендується використовувати тільки оригінальні аксесуари виробника.

З моменту підписання Покупцем Гарантійного талона вважається, що:

- Уся необхідна інформація про куплений виріб і його споживчі властивості у відповідності зі ст. 15 Закону "Про захист прав споживачів" надана Покупцеві в повному обсязі;
- Покупець одержав Інструкцію з експлуатації купленого виробу російською та ..... мовою;

- Покупець ознайомлений і згодний з умовами гарантійного обслуговування/особливостями експлуатації купленого виробу;
- Покупець претензій до зовнішнього вигляду/комплектності ..... купленого товару не має.

якщо виріб перевірявся в присутності Покупця написати "роботи"

Покупець:

Підпис:

Дата:











сплит-системы



мобильные кондиционеры



вытяжные вентиляторы



накопительные водонагреватели



проточные водонагреватели



газовые водонагреватели



газовые котлы



конвекторы



тепловентиляторы



сушилки для рук



увлажнители



мойки воздуха





В тексте и цифровых обозначениях инструкции могут быть допущены технические ошибки и опечатки.

Изменения технических характеристик и ассортимента могут быть произведены без предварительного уведомления.

«ELECTROLUX is a registered trademark used under license from AB Electrolux (publ)»,  
S:t Göransgatan, 143, SE-105 45,  
Stockholm, Sweden

