

Galanz

Кондиционер системы Сплит Внутренний блок (универсальная серия) Руководство по подключению

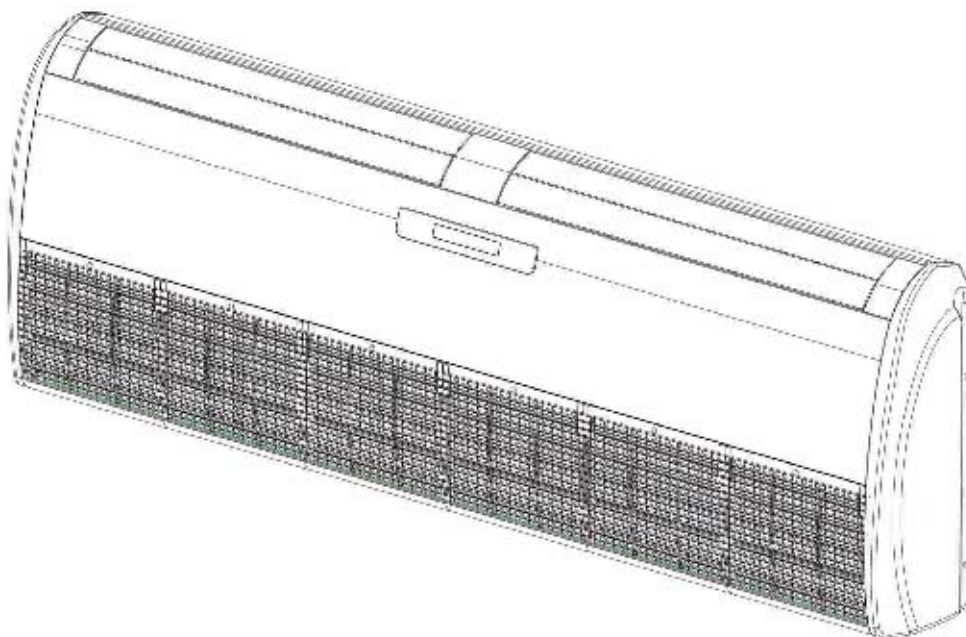

Благодарим Вас за то, что вы выбрали наш кондиционер. Перед началом эксплуатации, пожалуйста, прочтите это Руководство и пользуйтесь им в дальнейшем.

Данное руководство описывает универсальные внутренние блоки подпотолочного или напольного размещения с мощностью охлаждения от 3500 Вт (12'000 BTU/ч) до 17 500 Вт (60'000 BTU/ч)

Содержание

| | |
|-----------------------------------------|-------|
| 1. СПЕЦИФИКАЦИЯ | 4 |
| • Пульт дистанционного управления | 4 |
| • Габаритные размеры | 4 |
| 2. ОБЩИЕ ПОЛОЖЕНИЯ | 5 |
| • Проверка монтажа | 5 |
| • Меры предосторожности | 5 |
| 3. ПРОЦЕДУРА МОНТАЖА | 6 |
| • Установка внутреннего блока | 6 |
| • Монтаж магистралей | 7—8 |
| • Подключение к электричеству | 8—9 |
| 4. УПРАВЛЕНИЕ КОНДИЦИОНЕРОМ | 4 |
| • Режимы работы | 10—16 |
| • Уход и обслуживание | 16 |

СПЕЦИФИКАЦИЯ

Пульт дистанционного управления (ПДУ)

Управляет кондиционером
Для управления направлять эту сторону (передатчик) на блок

Рабочий дисплей
На нем отображаются текущий режим и параметры

Режим работы :

- AUTO - автоматический режим
- COOL - режим охлаждения
- HEAT - режим нагрева
- FAN - режим вентиляции
- DRY - режим осушения

Регулирование температуры
Однократное нажатие изменяет температуру на 1°C. Диапазон регулирования температуры: 16-31°C.

Включить / выключить

Скорость вентилятора
Последовательное нажатие кнопки изменяет скорость вентилятора в следующем порядке:
Малая-средняя-большая-автоматич



Сон
Используется во время сна. Нажатие кнопки либо включает, либо выключает эту функцию. Действует только для режимов Охлаждение, Осушение, Нагрев

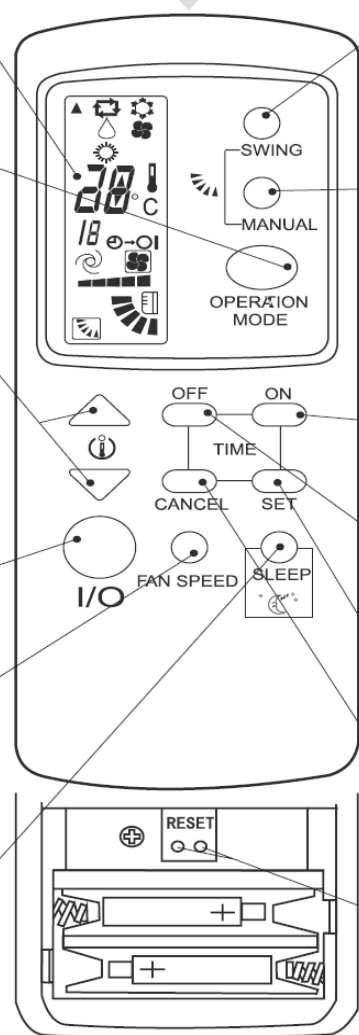

Режим изменяющегося направления воздушного потока
Нажатие кнопки либо включает, либо выключает эту функцию.

Ручное регулирование направления возд. потока
Последовательное нажатие кнопки изменяет направление жалюзи на определенный угол:
-(1)→(2)→(3)→(4)→(5)

Таймер Вкл.
Пожалуйста см. раздел работы с таймером AUTO-ON/OFF

Таймер Выкл.
Пожалуйста см. раздел работы с таймером AUTO-ON/OFF

Установка таймера
Запоминает заданные значения

Снять установки таймера
Обнуляет заданные значения

Перезагрузка ПДУ
Перезагрузите Ваш ПДУ путем соединения металлическим предметом этих 2-х точек если он никак не реагирует на нажатие кнопок

ПРИМЕЧАНИЯ:

- Режим НАГРЕВ возможен только в системах, обладающей данной функцией
- Эффективное расстояние, на котором действует ПДУ— 6 метров по прямой линии при условии отсутствия помех
- Если ПДУ долгое время не будет использоваться — выньте из него батарейки
- На данной иллюстрации все функции одновременно изображены на дисплее лишь для наглядности. В некоторых моделях некоторые из показанных на дисплее функций может не отображаться.
- не подвергайте батарейки никаким механическим или температурным воздействиям, обратное может повлечь выход ПДУ из строя.

Габаритные размеры внутреннего блока, мм

| Модель | Ширина | Высота | Глубина |
|--------------|--------|--------|---------|
| 12 / 18 / 24 | 1010 | 630 | 240 |
| 30 / 36 | 1310 | 630 | 240 |
| 48 | 1610 | 630 | 240 |
| 60 | 1910 | 630 | 240 |

ОБЩИЕ ПОЛОЖЕНИЯ

Перед установкой блока:

Все работы должны выполняться как указано в данном руководстве и в соответствии с требованиями национальной безопасности а так же соответствующими местными предписаниями.

ВНИМАНИЕ

Пожарная безопасность

- Нарушение требований безопасности может повлечь за собой травмы и нанести ущерб собственности
- Монтажные работы и обслуживание должен проводить только квалифицированный персонал, сервис-центр или сам поставщик
- Запрещается хранить или складировать в непосредственной близости от блока легко воспламеняющиеся продукты, такие как бензин или другие нефтепродукты, химические растворители: ацетон пр. или эксплуатировать кондиционер при наличии паров этих продуктов или легковоспламеняющихся газов.



ВНИМАНИЕ

Перед выполнением монтажных работ на оборудовании или обслуживании необходимо его полностью обесточить



Проверка монтажа

- Электропроводка должна быть выполнена с учетом требований по мощности и безопасности ПУЭ для таких проводок чтобы избежать перегрева и воспламенения или поражения электрическим током.
- При подключении к оборудованию силового кабеля должен быть предусмотрена защита от замыкания на землю (заземление).
- Проверьте, чтобы сечение проводки, все предохранители соответствовали потребляемому оборудованию току. Не используйте медные проводочки в качестве «жучка»-предохранителя.
- Вилка должна быть надежно установлена в розетку. Запрещается подвергать вилку какой-либо нагрузке.
- Проверьте, чтобы заземляющий провод был надежно подключен к заземлению.
- Надежно закрепите внутренний блок чтобы избежать его падения и возможных повреждений, вызванных таким падением.

Меры предосторожности

1. Запрещается засовывать пальцы или прочие предметы в воздухозаборник и место выхода воздушного потока: возможно попадание пальцев или других предметов в вентилятор или контакта с деталями, находящимися под напряжением, что приведет к травмам.
2. Не распыляйте на блок инсектициды. Когда производите чистку блока—следите за тем, чтобы вода не попала внутрь.
3. Не снимайте защитную решетку с места воздухозабора при работающем внутреннем блоке. Запрещается зарывать воздухозаборники и выходные отверстия как на внутреннем, так и на наружном блоках.
4. Если наблюдаются сбои в работе кондиционера, немедленно выключите установку и выньте вилку из розетки. Затем свяжитесь с авторизованным сервисным центром. Самостоятельное устранение неисправности ведет к потере гарантии и не гарантирует продолжительную и полную работоспособность.
5. Если предполагается не использовать кондиционер продолжительное время—обесточьте устройство, вынув вилку из розетки.

ВАЖНО

Кондиционер содержит детали, находящиеся под давлением и электронные компоненты, находящиеся под напряжением. Обслуживание и ремонт такого оборудования должно производиться только квалифицированным персоналом.

При выполнении работ на оборудовании для кондиционирования воздуха необходимо соблюдать все требования ПУЭ, изложенные в руководствах, наклейках и шильдах по безопасности, прикрепленных на оборудовании, а так же другие применимые правила и положения.

Использование индивидуальных средств защиты, таких как защитные очки и перчатки. А при выполнении паяльных работ используйте специальную невоспламеняющуюся одежду и огнетушитель.

ПРОЦЕДУРА МОНТАЖА

Установка внутреннего блока

1. Требования по выбору места установки:

- * Места с хорошей проветриваемостью
- * Стена или потолок должны быть достаточно прочными
- * В местах, где легко провести дренажную трубку
- * Избегайте мест, находящихся в прямом солнечном освещении, или возле источников обогрева
- * Избегайте мест, в которых скапливается масляный туман, пар или легковоспламеняющиеся газы
- * Расстояние между блоком и телевизором или аудиосистемой должен быть св. 1 метра
- * Размещайте блок в удалении от приборов, излучающие высокочастотные сигналы. Такие как флюоресцентные лампы, вспышки и пр.

Два варианта установки внутреннего блока:

1) под потолком

ПРИМЕЧАНИЕ:

передняя часть должна быть на 7 мм выше задней

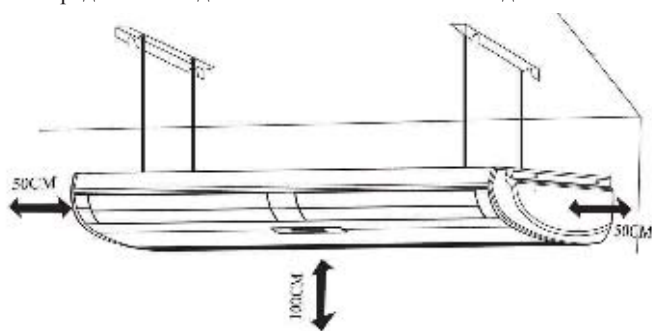

2) на полу

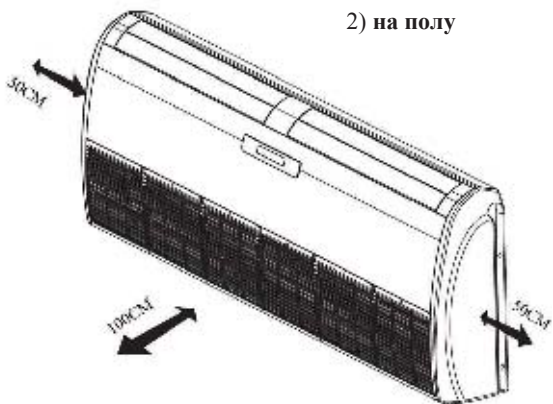

Разница уровней между внутренним и наружным блоками, длина магистралей и количество изгибов магистралей должны соответствовать следующим требованиям.

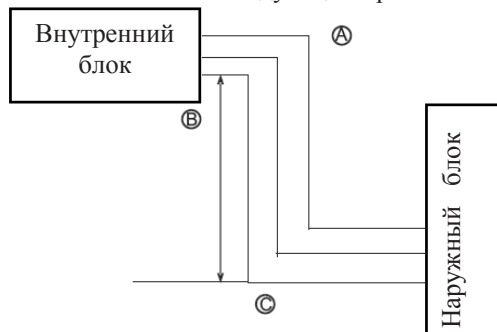

| Модель | A -Длина трубы (1 магистраль) | B — разница уровней | C — Кол-во изгибов (1 магистраль) |
|-------------------|-------------------------------|---------------------|-----------------------------------|
| 12 / 18 / 24 | 20 м макс. | 20 м макс. | Макс. 15 |
| 30 / 36 / 48 / 60 | 30 м макс. | 30 м макс. | Макс. 15 |

2. Установите анкерные болты в специфицированных местах (анкерные болты или шурупы предоставляет покупатель).

3. Установите левую и правую крепежные рамки на блок

- Снимите решетку воздухозаборника
- Демонтируйте левый и правый защитные кожухи
- Снимите лев и прав крепежные рамки с блока
- Прикрепите крепежные рамки к стене анкерными болтами и затяните их.

4. Установите внутренний блок

- Подвесьте блок на рамках
- Затяните винты
- Установите левый и правый кожухи
- Установите решетку воздухозаборника

Существует 2 варианта расположения крепежных рамок:

Вариант №1
(наружу)

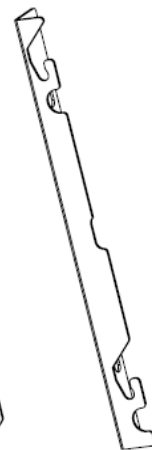

Вариант №2
(внутри)

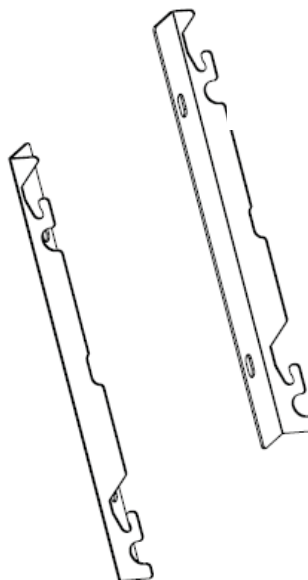

Монтаж магистралей

Чтобы не допустить конденсата для изоляции медных трубок рекомендуется использовать термоизоляцию толщиной св. 6 мм.

1. Спецификация магистралей (хладагент и дренаж)

| Модель | Трубка жидкого хладагента | Дренажная трубка |
|-------------------|-------------------------------|--------------------------------|
| 12 / 18 / 24 | Медь, нар.диа: 9,52 мм (3/8") | Медь, нар.диа: 15,88 мм (5/8") |
| 30 / 36 / 48 / 60 | Медь, нар.диа: 9,52 мм (3/8") | Медь, нар.диа: 19,05 мм (3/4") |

2. Расположение дренажной магистрали и магистралей хладагента внутреннего блока должно быть выполнено следующим образом (как показано в иллюстрациях) :

- магистрали подключаются к блоку сзади

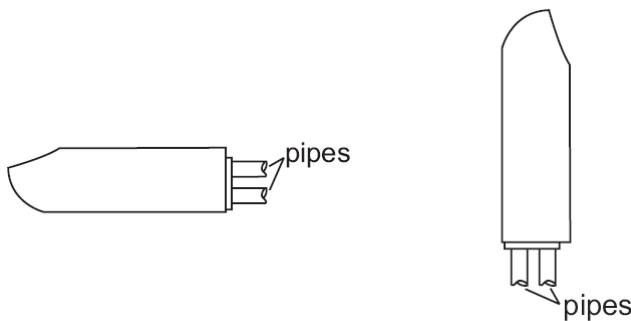

- магистрали подключаются к блоку сверху

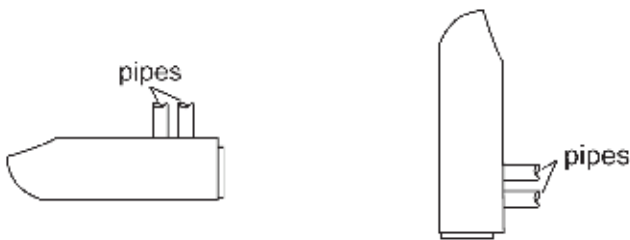

pipes — трубки магистралей

Тип подключения магистралей зависит от типа монтажа блока.

3. Подключение трубок (магистралей) хладагента

А. Демонтируйте решетку воздухозаборника

В. Не изменяйте положения газового и жидкостного вентилей наружного блока.

Последовательно снимите все гайки, грязезащитные колпачки, винтовые заглушки со штуцеров внешних и внутренних блоков одновременно подсоединив развальцованные части трубок (избегая попадания пыли, грязи, влаги и проч. в магистрали) В ТАКОЙ ПОСЛЕДОВАТЕЛЬНОСТИ:

- * Смазать сопрягающиеся части развальцованной трубки и наконечника специальным маслом—тонким слоем.
- * Развальцованную часть трубки одеть на конектор блока и начать вручную затягивать фиксирующую гайку по часовой стрелке поддерживая их взаимное расположение в одной оси. После чего затянуть соединение ключом.
- * Затягивать гайки ключом необходимо с определенным моментом как указано в табл. ниже. Недотянутая гайка может дать утечку хладагента, а перетянутая—повредить вальцовку, что т.ж. вызовет утечку хладагента.

| Наружный диаметр медной трубки, мм | Момент затяжки, Нм |
|------------------------------------|--------------------|
| 9,52 | 35—40 |
| 15,88 | 73—78 |
| 19,05 | 98—130 |

С. Проведите последовательную сборку всех развальцованных соединений

- * Угол изгиба д.б. не менее 90 градусов, радиус изгиба—не менее 100 мм, а количество перегибов—не более 3-х.
- * После сборки всех соединений мыльным раствором проверьте их на герметичность
- * Места подключения магистралей должны быть термоизолированы. Капиллярная и всасывающая магистрали должны быть расположены а некот. удалении друг от друга.

Д. Откачайте воздух из магистрали через сервисный вентиль.

Е. По окончании всех операций откройте газовый и жидкостный вентили наружного блока чтобы замкнуть систему.

4. Уровень хладагента в системе

Внимание:

Не пытайтесь удалить воздух из магистралей с помощью хладагента, находящегося во внешнем блоке.

Если длина магистрали не превышает 5 м. то нет необходимости заправлять дополнительный хладагент в систему. Если длина магистрали превышает 5 м добавляйте хладагент в следующих объемах:

$$\text{Объем добавочного хладагента} = (\text{длина магистрали} - 5 \text{ м}) \times A$$

где $A=30$ г для моделей 12 и 18

или $A= 50$ г для моделей 24, 30, 36, 48, 60.

5. Проводка дренажного шланга от внутреннего блока

- * Дренажный шланг должен иметь постоянный уклон вниз так чтобы вода нигде не собиралась
- * В местах соединения необходимо обеспечить герметичность чтобы не было подтеканий
- * Не выводите дренажную трубу в канализационный коллектор или сточную яму, где возможны образования сернистого газа или др. запахи.

6. Проверка дренажа

- * После установки дренажной трубы, проверьте, нет ли где-нибудь подтеканий
- * Для этого залейте воду в поддон теплообменника

Примечание: Для кондиционеров с функцией обогрева помещений в режиме обогрева возможно выделение воды и во внешнем блоке. В таком случае дренажная трубка монтируется и на внешний блок. В нижней части внешнего блока имеется дренажный порт, а в комплекте—поставляется дренажная втулка. Одним концом она устанавливается в дренажный порт, а на другой—крепится дренажный шланг. Дренажный шланг в комплект поставки не входит и предоставляется покупателем.

Подключение к электричеству

Подключение внутреннего блока должно производиться к источнику электрической энергии с заземлением с соответствующим устройством защитного отключения. Если подключение выполнено неправильно—компрессор не будет работать. Электрическое подключение должно быть выполнено в соответствии с национальными правилами и отраслевыми предписаниями. Для блоков с прямым подключением от щитка (для которых не предусмотрено подключение в розетку), к блоку напрямую от щитка должна быть выведена «земля» и предусмотрен отключающий рубильник. Для подключения таких систем схема подключения размещена на блоке.

Работа на внутреннем блоке

1. Снимите решетку воздухозаборника и съемную панель электрического отдела.
2. Согласно схемы, размещенной на блоке, подсоедините силовой кабель и кабель управляющего контура.
3. Зафиксируйте кабельную проводку неподвижно (прижимной планкой, жгутами, стяжками и пр.).
4. По завершении работ установите панели и решетки пр. на их прежнее место.

Описание микропереключателей на главной плате внутреннего блока



Примечание: определение величины напряжения контура управления. Если возле контактной планки имеется след. информационная наклейка: то контур управления внешним блоком имеет напряжение 24 В переменного тока. Если такая наклейка отсутствует, напряжение контура управления внешним блоком—220 В.

CAUTION!
 TERMINAL 1, 2, 3, 4 ARE LOW VOLTAGE SIGNAL (24V_{ac}). SO DON'T APPLY HIGH VOLTAGE, OR BREAKDOWN WILL OCCUR!

Конфигурирование 2-х пакетного переключателя внутреннего блока

Примечание: конфигурирование производить на обесточенной установке

Внимание !
 Контакты 1,2,3,4— сигналы управления низкого напряжения (24 В). Не подавать высокое напряжение !

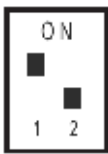
|  | No. | | DIP1 | DIP2 | | Примечание |
|-------------------------------------------------------------------------------------|--------------------------------------|------------|------|---------------------------------|-------------------------------------------------------------------------------------------------------|------------|
| | 1 | Тип модели | ON | — | Только охлаждение | ON = вкл. |
| | | OFF | — | С функцией подогрева | OFF = выкл. | |
| 2 | Тип кодирования управляющего сигнала | — | ON | Кодирование формой (синусоида) | Для моделей с напряжением управляющего контура 24 В – устанавливать DIP2 только в положение ON (Вкл). | |
| | | — | OFF | Кодирование уровнем (ступенька) | | |

Конфигурирование 4-х пакетного переключателя внутреннего блока (опциональное оборудование)

Примечание: конфигурирование производить на обесточенной установке.

|  | No. | | DIP1 | DIP2 | DIP3 | □DIP4 | Примечание |
|-----------------------------------------------------------------------------------|-----|--------------------------------------------------------|------|------|------|------------|---------------------|
| | 1 | Конфигурирование дренажной помпы | OFF | OFF | ON | ... | С дренажной помпой |
| | | | OFF | OFF | OFF | ... | Без дренажной помпы |
| | 2 | Подогрев картера компрессора или УФ облучатель воздуха | OFF | OFF | ... | ON | Имеется |
| OFF | | | OFF | ... | OFF | НЕ имеется | |

Здесь ON—вкл., а OFF—выкл

Подключение к электричеству внешнего блока

1. Демонтируйте электрическую панель, находящуюся в правой части блока
2. Ослабьте винты и прижимы силового кабеля
3. В соответствии с электрической схемой, расположенной на блоке, произведите подключение проводов.
4. По завершении работ установите элементы крепежа и панель, пр., на свои места.

Конфигурирование 2-х пакетного переключателя наружного блока

Примечание: конфигурирование производить на обесточенной установке. После окончания конфигурирования подключите блок к электричеству.

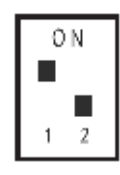
|  | No. | | DIP1 | DIP2 | | Примечание |
|-----------------------------------------------------------------------------------|-----|--------------------------------------|------|---------------------------------|--------------------------------|-------------------------------------------------------------------------------------------------------|
| | 1 | Тип модели | ON | — | Только охлаждение | ON = вкл. |
| | | | OFF | — | С функцией подогрева | OFF = выкл. |
| | 2 | Тип кодирования управляющего сигнала | — | ON | Кодирование формой (синусоида) | Для моделей с напряжением управляющего контура 24 В – устанавливать DIP2 только в положение ON (Вкл). |
| — | | | OFF | Кодирование уровнем (ступенька) | | |

Спецификация проводов электроподключения

| Номинальная Холодопроизводительность (Вт/ч) | Силовой кабель внутр. блока | Силовой кабель наружн. блока | Кабель контура управления (220В управления наружн. блоком) | | | Кабель контура управления (24В управления наружн. блоком) | |
|---------------------------------------------|-----------------------------|------------------------------|------------------------------------------------------------|------------------|-------------------------------|-----------------------------------------------------------|--------------------|
| | | | Только ф. Охлаждения | С функц. Нагрева | Кабель датчика тепловой помпы | Только ф. Охлаждения | С функцией нагрева |
| 12000(1 фазн) | 3G1.5 | — | 3x1.5 | 5x1.5 | 2x0.5 | 2x0.75 | 4x1.0 |
| 18000(1 фазн) | 3G2.5 | -- | 3x2.5 | 5x2.5 | 2x0.5 | 2x0.75 | 4x1.0 |
| 24000(1 фазн) | 3G1.0 | 3G2.5 | 2x0.75 | 4x1.0 | ... | 2x0.75 | 4x1.0 |
| 24000(3 фазн) | 3G1.0 | 5G2.5 | 2x0.75 | 4x1.0 | ... | 2x0.75 | 4x1.0 |
| 36000(1 фазн) | 3G1.0 | 3G4.0 | 2x0.75 | 4x1.0 | ... | 2x0.75 | 4x1.0 |
| 36000(3 фазн) | 3G1.0 | 5G2.5 | 2x0.75 | 4x1.0 | ... | 2x0.75 | 4x1.0 |
| 42000(1 фазн) | 3G1.0 | 3G4.0 | 2x0.75 | 4x1.0 | ... | 2x0.75 | 4x1.0 |
| 42000(3 фазн) | 3G1.0 | 5G2.5 | 2x0.75 | 4x1.0 | ... | 2x0.75 | 4x1.0 |
| 48000(1 фазн) | 3G1.0 | 3G6.0 | 2x0.75 | 4x1.0 | ... | 2x0.75 | 4x1.0 |
| 48000(3 фазн) | 3G1.0 | 5G2.5 | 2x0.75 | 4x1.0 | ... | 2x0.75 | 4x1.0 |
| 60000(1 фазн) | 3G1.0 | 3G6.0 | 2x0.75 | 4x1.0 | ... | 2x0.75 | 4x1.0 |
| 60000(3 фазн) | 3G1.0 | 5G4.0 | 2x0.75 | 4x1.0 | ... | 2x0.75 | 4x1.0 |

Электрическое подключение должно быть выполнено квалифицированным электриком в соответствии с ПУЭ и отраслевыми предписаниями. Как наружный так и внутренний блок должны быть надежно заземлены. При подключении нужно учитывать местные особенности окружающей среды (перепад температур, прямые солнечные лучи, осадки пр.) В таблице приведены минимальные значения поперечного сечения проводов в мм². Для продолжительных линий увеличьте величину поперечного сечения проводника для компенсации распределенных потерь. Если какой-либо из электрических шнуров поврежден—свяжитесь с официальным сервисным центром для замены.

Прим. от автора: напр. 3G1.5—спецификация электрошнура, производимого ф. Ningbo Haoda Electronics Co., Ltd, обозначает 3-х жильный медный кабель с доп. внешней резино-полимерной изоляцией.



УПРАВЛЕНИЕ КОНДИЦИОНЕРОМ

Режимы работы

Функция автоматического включения/выключения по таймеру (заданному времени)



А. Для задания автоматического выключения включенного кондиционера по таймеру необходимо нажать кнопку OFF пульта беспроводного дистанционного управления (см. стр.4). На дисплее начнет мигать пиктограмма 

Для задания автоматического включения выключенного кондиционера нажмите кнопку ON ПДУ. На дисплее начнет мигать пиктограмма 

В. Каждое нажатие кнопки ON или OFF пульта дистанционного управления увеличивает время включения или, соотв., выключения на 1 час (макс. Величина—12 часов). Эта информация будет отображаться на дисплее.

С. Для подтверждения заданного значения времени включения/выключения нажмите кнопку SET. Пиктограмма на ПДУ перестанет мигать.

Отмена заданного автоматического включения/выключения по таймеру

Для отмены предварительно заданного времени автоматического включения/выключения нажмите кнопку CANCEL ПДУ. Пиктограмма или  исчезнет с ПДУ. 

ПРИМЕЧАНИЯ

- Если в электросети были перебои с подачей электроэнергии время автоматического вкл/выкл. не сохранилось и его нужно задать снова.

- После того как время автоматического вкл/выкл установлено и подтверждено нажатием кнопки SET его изменить можно только путем отмены кнопкой CANCEL и повторного задания.

- если после того как время автоматического вкл/выкл было задано и подтверждено кнопкой SET, повторное нажатие кнопки SET начнет отсчет времени заново.

Режимы работы—изменение параметров

АВТОМАТИЧЕСКИЙ режим AUTO



В этом режиме кондиционер будет автоматически поддерживать комфортную температуру в помещении. После включения кондиционер, в зависимости от температуры в помещении, начнет работу в одном из следующих режимов (см. таблицу):

| Комнатная температура (КТ) | Режим кондиционера |
|------------------------------------------------|-----------------------------------------------------------|
| $КТ < 20^{\circ}\text{C}$ | Нагрев (для кондиционеров без ф. нагрева— режим Осушения) |
| $20^{\circ}\text{C} < КТ < 24^{\circ}\text{C}$ | Вентилятор |
| $КТ > 24^{\circ}\text{C}$ | Охлаждение |

Режим ОХЛАЖДЕНИЯ ВОЗДУХА



Нажмите кнопку MANUAL SWING или SWING для изменения вертикального угла воздушного потока или переход в режим качания.

Скорость воздушного потока изменяется нажатием кнопки FAN SPEED ПДУ.

Изменение температуры производится кнопками регулирования температуры ПДУ в диапазоне от 16 до 31⁰С.



Режим ОСУШЕНИЕ ВОЗДУХА — DRY



В этом режиме кондиционер автоматически устанавливает комнатную температуру. Величина температуры на дисплее не отображается. В этом режиме невозможно регулировать температуру и скорость воздушного потока.

Режим ВЕНТИЛЯТОР— FAN



В этом режиме наружный блок не работает. Режимы и направление воздушного потока можно менять кнопками MANUAL SWING и SWING. Скорость вентилятора можно изменить кнопкой FAN SPEED.



Режим НАГРЕВ ВОЗДУХА — HEAT

Направление воздушного потока можно менять кнопками MANUAL SWING и SWING. Скорость воздушного потока меняется кнопкой FAN SPEED. Изменение температуры производится кнопками регулирования температуры ПДУ в диапазоне от 16 до 31⁰С.



Режим СОН—SLEEP



Режим СОН при охлаждении и сушке воздуха работает сл. образом:

1. Вентилятор работает на самой низкой скорости
2. После 1 часа работы поддерживаемая температура увеличивается на 1 градус. Еще через час температура кондиционирования поднимается еще на 1 градус: в сумме температура поднимается на 2 градуса и продолжает поддерживаться на таком уровне.

Режим СОН при нагреве воздуха.



1. Вентилятор работает на самой низкой скорости
2. После 1 часа работы поддерживаемая температура уменьшается на 2 градуса. Еще через час температура опускается еще на 2 градуса: в сумме температура опускается на 4 градуса и продолжает поддерживаться на таком уровне.

Жидко Кристаллический Дисплей (ЖКД) внутреннего блока

1. Индикатор режима СОН
2. Индикатор режима автоматического включения/выключения по таймеру
3. Индикатор режима ВЕНТИЛЯТОР
- 4.1. В обычном режиме показывает температуру в помещении
- 4.2. В процессе изменения температуры в режиме ОХЛАЖДЕНИЕ или НАГРЕВ мигая показывает установленную температуру. Через 10 секунд возвращается в режим индикации температуры в помещении.
- 4.3. В процессе установки таймера показывает установленное время. Через 10 секунд возвращается в режим индикации температуры в помещении.
- 4.5. Если произошел сбой в работе системы, ЖКД отображает код неисправности
5. Индикатор режима НАГРЕВ ВОЗДУХА
6. Индикатор режима ОСУШЕНИЕ ВОЗДУХА
7. Индикатор режима ОХЛАЖДЕНИЕ ВОЗДУХА
8. Приемник сигнала ПДУ

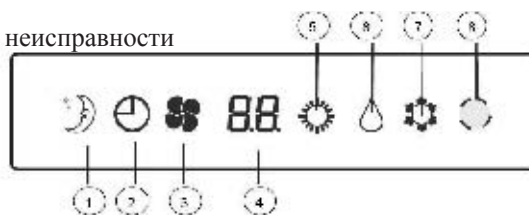

| Код неисправности (отображается на ЖК дисплее) | | | | |
|------------------------------------------------|-----|------------------------------------------------------------------------|-------------------------------------------------------------------------------------------------------------|--------------------------------------------------------------------------------------------|
| № | Код | Неисправность | Причина | Пояснения и пути устранения |
| 1 | АО | Отсутствует питание в сети | Перепутаны фазы либо одна из фаз отсутствует. | Установите причину, исправьте проводку.. |
| 2 | СО | Неисправность контура управления | Провод контура управления не подключен | Надежно подключите провода контура управления. |
| 3 | С1 | Ошибка передачи данных между внутренним и наружным блоками | Форма сигнала передачи данных | Связаться с ближайшим сервис-центром. |
| 4 | E1 | Датчик температуры помещения неисправен | Датчик температуры помещения неисправен | Обесточьте систему, проверьте надежность подключения Датчика, замените неисправный датчик. |
| 5 | E2 | Неисправность температурного датчика теплообменника внутреннего блока. | Датчик неисправен. | Обесточьте систему, проверьте надежность подключения датчика, замените неисправный датчик. |
| 6 | E4 | Неисправность температурного датчика теплообменника наружного блока | Датчик неисправен. | Обесточьте систему, проверьте надежность подключения датчика, замените неисправный датчик. |
| 7 | H1 | Неисправность внешнего блока | Неисправность внешнего блока | Установите причину неисправности по сигналам дисплея наружного блока. |
| 8 | H2 | Сигнал срабатывания защиты по перегрузке—высокое давление компрессора | Слишком высокая наружная температура; блокировка (затрудненный) воздухозабор; воздушный фильтр загрязнился. | Выясните причину и устраните ее. |
| 9 | H3 | Сигнал срабатывания защиты по перегрузке—низкое давление компрессора | Слишком низкая наружная температура; большая утечка хладагента; падение давления на входе в компрессор. | Выясните причину и устраните ее. |
| 10 | P1 | Сработала система защиты от обледенения внутр. блока | обледенение теплообменника внутреннего блока | Подождать, авто восстановление |
| 11 | P2 | Сработала система защиты от перегрева внутр. блока | Перегрев внутр. блока | Подождать, авто восстановление |
| 12 | P3 | В режиме охлаждения сработала система защиты от перегрева нар. блока | Сработала система защиты | Подождать, авто восстановление |
| 13 | FF | Система не включилась | Сработала система защиты | Выключите и включите систему. |
| 14 | P6 | Слишком холодный наружный воздух в режиме обогрева | Сработала система защиты | Подождать, авто восстановление |
| 15 | P7 | Обледенение теплообменника наружного блока в режиме обогрева | Сработала система защиты | Подождать, авто восстановление |
| 16 | PS | Индикатор работы обогревателя картера компрессора | Сработала система защиты компрессора | Подождать, авто восстановление |
| 17 | CF | Индикатор грязного фильтра | Загрязнение фильтров. | Обесточить систему и очистить фильтры. |

ПРИМЕЧАНИЕ

Если система (дополнительно) оборудована блоком управления, вмонтированным в стену (проводным) то такой блок может принимать сигналы беспроводного ПДУ на дисплее такого блока могут отображаться следующие ошибки:

| № | Неисправность | Световая индикация |
|---|---------------------------------------------------------------------|----------------------------------------------------|
| 1 | Сбой напряжения питания | Последовательность 1-го мигания с задержкой в 3 с |
| 2 | Неисправность температурного датчика теплообменника наружного блока | Последовательность 4-х миганий с задержкой в 3 с |
| 3 | Сработала защита компрессора по перегрузке | Последовательность 5-ти миганий с задержкой в 3 с. |
| 4 | Защита компрессора по перегрузке по высокому давлению | Последовательность 6-ти миганий с задержкой в 3 с. |
| 5 | Защита компрессора по перегрузке по низкому давлению | Последовательность 7-ми миганий с задержкой в 3 с. |
| 6 | Сработала защита компрессора наружного блока | Последовательность 8-ми миганий с задержкой в 3 с. |

АВАРИЙНЫЙ РЕЖИМ

Если блок управления показывает неисправность, на внутреннем блоке кондиционера имеется кнопка аварийного выключения. Нажатие этой кнопки переключает кондиционер сл. образом:

Режим АВТО => Режим ОХЛАЖДЕНИЕ
=>СТОП

ПРИМЕЧАНИЕ

Если блок управления включен, кнопка аварийного выключения не действует. Для работы с кнопкой необходимо демонтировать блок (см. Демонтаж блока управления—с. 13), затем выключить и включить кондиционер.

Описание пиктограмм встроенного жидкокристаллического дисплея ЖКД (Блока управления)

(в зависимости от комплектации некоторые пиктограммы могут не отображаться на экране вашего блока)

Оptionальный настенный блок управления

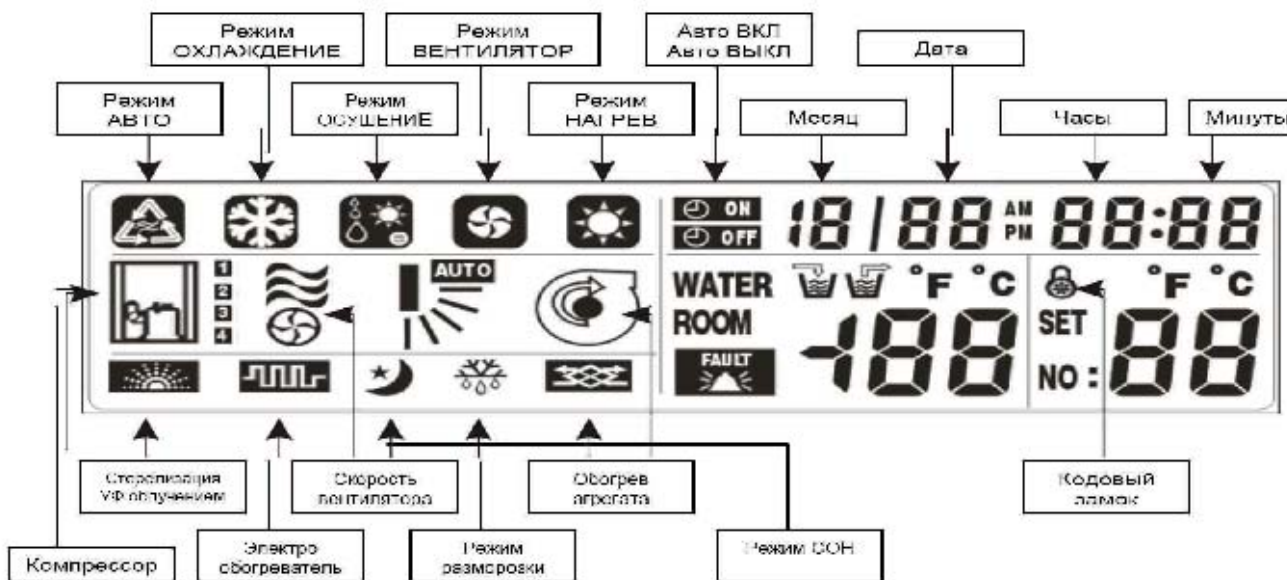

Установка настенного блока управления

Сначала закрепите заднюю панель на стене.
Установите блок нижним концом 2 в корпус панели.
Придерживая блок, защелкните его сверху в корпусе панели..

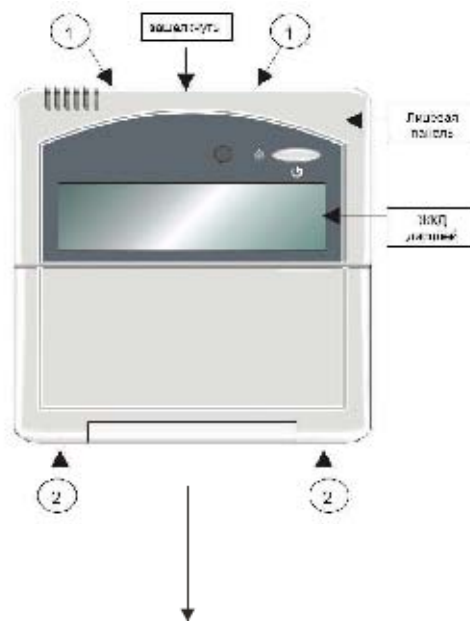

Демонтаж блока управления

С помощью плоской отвертки помещенной в специальные отверстия прямоугольной формы в корпусе 2 освободите блок от панели.

При демонтаже не прилагайте излишних усилий, которые могли бы повредить жидкокристаллический дисплей или электронику блока.



УПРАВЛЕНИЕ КОНДИЦИОНЕРОМ С ПОМОЩЬЮ НАСТЕННОГО БЛОКА УПРАВЛЕНИЯ

1. Включение-выключение

- * Однократное нажатие кнопки ON/OFF включает кондиционер и загорается зеленая сигнальная лампочка.
- * Повторное нажатие кнопки ON/OFF выключает кондиционер и загорается красная лампочка.

2. Регулирование температуры

- * Одно нажатие кнопки UP ▲ повышает температуру на 1⁰C, а кнопки DOWN ▼ понижает на 1⁰C.
- * Диапазон регулирования температуры составляет 18—31⁰C

3. Регулирование скорости вентилятора FAN SPEED

- * Последовательно нажимайте кнопку FAN SPEED чтобы изменить скорость вентилятора следующим образом:



4. Режим SLEEP—СОН

- * Нажмите однократно кнопку SLEEP для активации режима сна, повторное нажатие кнопки приведет к деактивации режима.
- * После активации режима сна вентилятор начнет работу на низкой скорости и на экране ЖКД блока управления появится следующая пиктограмма



5. Регулирование направления воздушного потока кондиционера





- * Нажмите кнопку SWING для последовательного изменения направления кондиционированного воздушного потока внутреннего блока, как показано на иллюстрации (текущий режим будет мигать):

| Режим АВТО | Фикс. позиция 1 | Фикс. позиция 2 | Фикс. позиция 3 | Фикс. позиция 4 | Фикс. позиция 5 |
|-----------------------------------------------------------------------------------|-----------------------------------------------------------------------------------|-----------------------------------------------------------------------------------|------------------------------------------------------------------------------------|-------------------------------------------------------------------------------------|-------------------------------------------------------------------------------------|
|  |  |  |  |  |  |

Прим: Режим АВТО = Режим автоматически изменяющего направления воздушного потока

6. Выбор режима работы

Если кондиционер находится в режиме ожидания, последовательное нажатие кнопки MODE (РЕЖИМ) будет менять режим работы следующим образом:

| ОХЛАЖДЕНИЕ | ОСУШЕНИЕ | ВЕНТИЛЯТОР | НАГРЕВ | АВТО |
|------------------------------------------------------------------------------------|------------------------------------------------------------------------------------|------------------------------------------------------------------------------------|--------------------------------------------------------------------------------------|--------------------------------------------------------------------------------------|
|  |  |  |  |  |

7. Установка даты и времени

На дисплее нажмите кнопку TIME 1 раз для установки Даты и Времени. Прозвучит 1 звуковой сигнал. По окончании установки даты и времени нажмите кнопку TIME еще раз — раздастся 2 звуковых сигнала.

8. ТАЙМЕР—Функция автоматического включения/выключения по таймеру (заданному времени)

Нажатие кнопки **TIME ▲** активизирует функцию автоматического включения. На дисплее загорится пиктограмма 

Нажатие кнопки **TIME ▼** активизирует функцию автоматического выключения. На дисплее загорится пиктограмма 

Время таймера или дату таймера устанавливайте с помощью кнопок **UP ▲** и **DOWN ▼**

Для перехода установки параметров времени к установке параметров даты и наоборот нажмите кнопки **TIME ▲** **TIME ▼**

Параметры времени:

00 — недействительный параметр

01 — 24 часовый таймер

02 — 12 часовый таймер



После установки времени и даты нажмите кнопку TIME для запоминания установленных данных— раздастся 2 звуковых сигнала.

9. Стерилизация воздуха ультрафиолетовым облучением

- * Нажмите кнопку LIGHT WAVE для активации данной функции. На дисплее отобразится соответствующая пиктограмма
- * Для деактивации функции нажмите кнопку LIGHT WAVE еще раз.

10. Температурные данные и список сообщений о неисправностях

Последовательное нажатие кнопки ENQUIRY блока управления переключает дисплей со стандартного экрана на экран с данными температуры датчиков и на список сообщений о неисправностях (если таковые имеются).

- * Находясь в экране температурных датчиков для получения данных о температуре нажимайте кнопку UP ↑ или DOWN ↓:
 - A0 — температура в помещении
 - A1 — температура теплообменника испарителя
 - A2 — температура окружающей среды наружного блока
 - A3 — температура теплообменника конденсатора
- * Находясь в экране неисправностей на блоке управления мигает пиктограмма  и появляется код неисправности.
- * Находясь в экране списка неисправностей пиктограмма  горит и на дисплее блока управления отображается код неисправности, время возникновения неисправности и ее порядковый номер.

11. Сброс параметров и перезагрузка кондиционера

- * Если кондиционер не работает или имеются сбои в работе и горит пиктограмма  нажмите кнопку RESET для разблокировки установки. Раздастся 1 звуковой сигнал.
- * Для удаления записи о неисправности в экране списка неисправностей нажмите клавишу RESET и удерживайте ее в таком положении 10 секунд. Раздастся 1 звуковой сигнал.

12. Параметры установки

- * Выключите кондиционер, нажмите кнопку SET и удерживайте ее в таком положении 5 секунд пока не раздастся звуковой сигнал, затем нажмите кнопку SET повторно для перехода в режим отображения списка параметров (игнорируйте требование ввода пароля).
- * Просмотр списка параметров производится с помощью кнопок TIME ▲ и TIME ▼

13. Модификация (изменение) параметров

- * Выключите кондиционер, нажмите кнопку SET и удерживайте ее в таком положении 5 секунд пока не раздастся звуковой сигнал, затем, после появления слова PASSWORD, введите пароль, нажмите кнопку SET повторно для перехода в режим изменения параметров.
- * Находясь в режиме изменения параметров для просмотра списков параметров пользуйтесь кнопками TIME ↑ и TIME ↓ и кнопками UP ↑ или DOWN ↓ для их модификации.
- * Кнопка RESET возвращает параметры в исходные (заводские) значения.

Примечание: для получения пароля свяжитесь с местным дилером или авторизованным сервисным центром.



ВНИМАНИЕ

**Изменение параметров должно быть одобрено производителем !
В противном случае, производитель не отвечает за проблемы, возникшие в связи с такой модификацией.**

| № | Параметр | Нормальный диапазон | Заводское значение | Комментарии |
|----|---------------------------------------------------------------------------------|---------------------|--------------------|-----------------------------------------------------------------------------------------------------------------------------------------------------------------------|
| 01 | Коррекция комнатной температуры | -5°C~5° C | 0° C | |
| 02 | Коррекция температуры теплообменника конденсатора (наружного блок) | -5°C-5° C | 0° C | Отрицательное значение устанавливается в случае экранированного термодатчика теплообменника конденсатора |
| 03 | Температура срабатывания защиты от обледенения теплообменника внутреннего блока | -5° C~15° C | -2° C | |
| 04 | Температура срабатывания защиты от перегрева теплообменника внутреннего блока | 50° C-80° C | 65° C | |
| 05 | Мин. время отключения компрессора | 0-10 мин | 3 минуты | |
| 06 | Мин. время работы компрессора | 0-10 мин | 3 минуты | |
| 07 | Время задержки при срабатывании защиты по низкому давлению | 0-10 мин | 3 минуты | |
| 08 | Время размораживания | 8-20 мин | 8 минуты | |
| 09 | Температура теплообменника наружного блока—окончание разморозки | 8-20° C | 12°C | |
| 10 | Автоматический рестарт | 0/1 | 0 | 0: разрешено; 1: запрещено |
| 11 | Шкала Фаренгейта или Цельсия | 0/1 | 0 | 0— Цельсий; 1-Фаренгейт |
| 12 | 12 часовой или 24 режим | 0/1 | 0 | 0: 24 часовой ; 1: 12 часовой |
| 13 | Изменение режима кондиционирования воздуха | 0/1 | 0 | 0: изменение режима кондиционирования возможно как в процессе работы так и в режиме ожидания ; 1: изменение режима кондиционирования в процессе работы невозможно; |
| 14 | Ограничение максимальной скорости вентилятора | 0/1 | 0 | 0: 3 скорости вентилятора; 1: макс. скорость запрещена |
| 15 | УФ облучатель / Подогрев картера | 0/1 | 0 | 0: УФ облучатель; 1: Подогреватель картера |

Уход и обслуживание

Для обеспечения бесперебойной и надежной кондиционера работы важно проводить его периодическое обслуживание. Для выполнения такой работы требуются некоторые знания, навыки и инструмент. Если у вас нет таких навыков, для проведения обслуживания — свяжитесь с ближайшим сервис центром. При покупке узнайте у вашего продавца о возможности приобретения контракта на дополнительное обслуживание. Уход и правильное обслуживание очень важны для достижения максимальной работоспособности и эффективности кондиционера.

Как минимум, обслуживание должно охватывать следующие мероприятия:

1. Проверка наличия помех приточному воздуху наружного и внутреннего блоков сплит-системы.
2. Удалить защитную пленку с наружного блока.
3. Проверить надежность подключения провода заземления.
4. Проверка дренажной трубки на отсутствие изгибов, обратного наклона, засорения, пр.
5. Проверка наличия и правильности установки фильтров. Без фильтров пыль и грязь попадут в кондиционер и вызовут его поломку.
6. Проверку всех электрических соединений и подключений в начале сезона и устранение возможных неполадок.

ОПТИМИЗАЦИЯ РАБОТЫ КОНДИЦИОНЕРА

Температуру кондиционирования необходимо устанавливать таким образом, чтобы находящимся в помещении людям было комфортно там находится.

- * При работе в режиме охлаждения температура в помещении должна отличаться от наружной температуры не более чем на 5° C.
- * При работе в режиме охлаждения каждое повышение температуры на 1° C ведет к 10% экономии потребляемой электроэнергии.
- * Слишком низкая температура ведет к перерасходу электроэнергии и вредна для здоровья.
- * В режиме охлаждения зашторивайте окна, предотвращая проникновение прямых солнечных лучей, закрывайте двери, окна, форточки.
- * Периодически производите очистку пылеулавливающих фильтров: скапливающаяся пыль уменьшает величину воздушного потока и даже может вывести кондиционер из строя. Если кондиционер долгое время не включался, перед включением произведите очистку фильтров.



ПРЕДУПРЕЖДЕНИЕ !

Будьте осторожны при проведении работ или обслуживании этого кондиционера: можно получить повреждение об острые металлические кромки.



ВНИМАНИЕ !

Монтаж и обслуживание кондиционеров представляет собой опасности исходящие из элементов, находящихся под давлением и электронных компоненты, находящихся под напряжением. Только опытный и квалифицированный персонал уполномочен выполнять такие работы.

Выполняя работы на оборудовании необходимо выполнять все требования по безопасности, изложенные в инструкциях и руководствах, требования наклеек и шильдов, размещенных на оборудовании, национальные и отраслевые правила и положения по безопасной работе с таким оборудованием.

Выполняя работы с оборудованием пользуйтесь индивидуальными средствами защиты, такими как защитные очки и перчатки. Паяльные работы допустимо выполнять только при наличии средств пожаротушения, таких как огнетушитель, огнестойкое одеяло для тушения пожара пр.



ПРЕДУПРЕЖДЕНИЕ !

Перед проведением обслуживания или ремонта оборудования, его необходимо обесточить. Наличие электричества может травмировать или привести к смертельному исходу.

Приложение №1 Установка дросселя

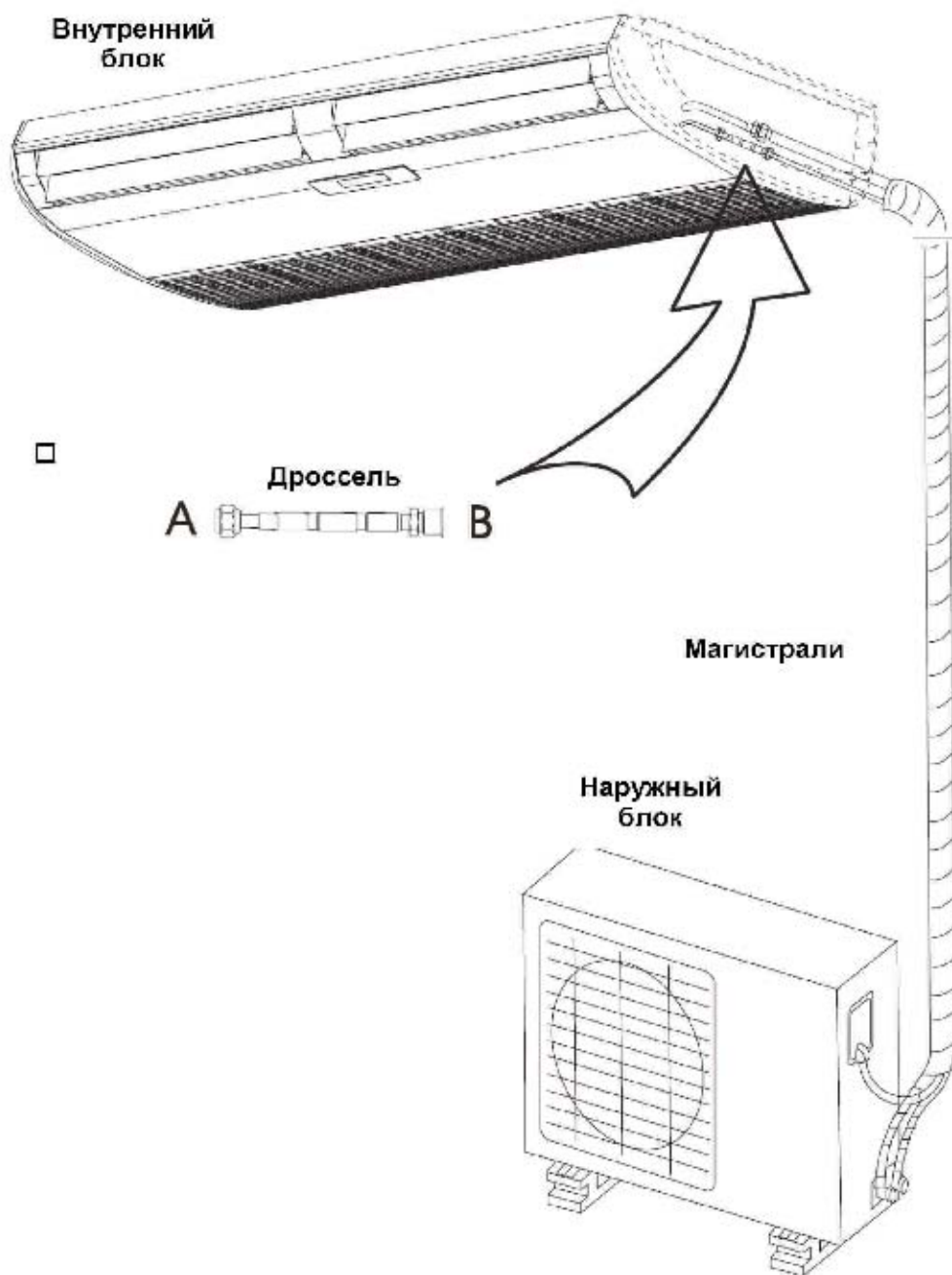

1. Снимите заглушки с дросселя, затем проверьте, чтоб резьба и развальцовка магистралей была в хорошем состоянии, затем подключите часть А дросселя к капиллярной трубке внутреннего блока, и часть В дросселя к капиллярной трубке магистрали.
2. После установки дросселя проверьте нет ли утечки, затем используйте термоизолирующий блок для того, чтобы плотно изолировать дроссель и предотвратить образование конденсата.