



Описание

Предназначен для отопления, охлаждения и вентиляции офисов, конференц-залов, медицинских учреждений, торговых помещений, домов отдыха, гостиниц и т. д.

Идеально подходит для помещений, где существует дефицит свободного места, т.к его высота только 40см. Двойной кожух, толщина 25 мм.

Исполнение: горизонтальное/вертикальное

Расход воздуха: от 500 до 7 000 м³/ч.

Холодопроизводительность: от 3,5 до 40 кВт.

Теплопроизводительность: от 8 до 60 кВт.

Давление: до 500 Па.

Стандартная комплектация

- Двойной кожух, толщина 25 мм, оцинкованная сталь, изолированный
- Теплообменник: медные трубки с алюминиевым оребрением (8 Бар, испытано), 4 или 6 рядов.
- Фильтр класса G4 легко очищаемый, легко очищаемый, выдвигается сбоку и снизу.
- Радиальный вентилятор – трехфазный 230 В – моно – 50 Гц для модели Mistral 10.
- Вентилятор со свободным колесом – трехфазный 230 В – 50 Гц для модели Mistral 30/40/50/60.
- Зонд РТО в катушке мотора для термической защиты.

Дополнительная комплектация

- Усиленная звукоизоляция благодаря технологии TSR
- Дополнительный теплообменник: 2 ряда, 8 Бар, испытано
- Электронагреватель 1-2 или 3 режима.
- Фильтры G4-F7-F8-F9.
- Гибкие воздуховоды
- Дополнительные камеры:
 - С шумоглушителем
 - Для смешивания воздуха
 - С пластинчатым рекуператором
 - Для подсоединения раздаточных камер



- 1 - Вентилятор со свободным колесом
- 2 - Теплообменник 2 / 4 или 6 рядов
- 3 - Самонесущий корпус толщиной 25 мм
- 4 - Фильтры класса G4- F9
- 5 - Доступ к фильтру с 3-х сторон

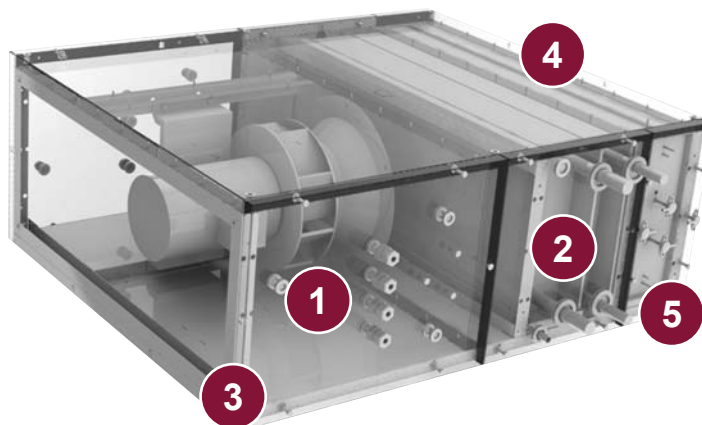

Вентилятор со свободным колесом

Вентилятор со свободным колесом и частотный вариатор обеспечивают легкость адаптации к характеристикам воздуховодов и высокую эффективность работы.

Прямая трансмиссия мотора

Экономия энергии

Звукоизоляция TSR

Множество испытаний было проведено, чтобы разработать звукоизоляцию TSR, позволяющую значительно снизить уровень шума и сохранить компактность аппарата.

Звукоизоляция TSR, разработанная Aircalo, является особенностью данного продукта обеспечивающей комфорт.

Малозумность

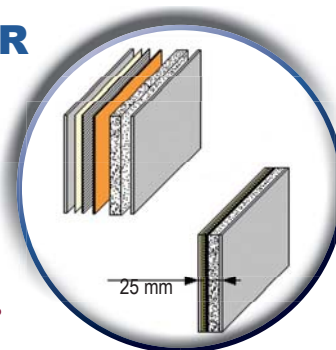

Доступ к фильтру

Возможность замены фильтра с трех сторон агрегата. Легкость обслуживания без проблем и без разбора подвесного потолка.

*Mistral в стандарте располагает доступами к фильтру (сбоку и снизу).
Возможность менять фильтры с разных сторон для удобства обслуживания.*

Легкость обслуживания

График зависимости Расход воздуха/Давление

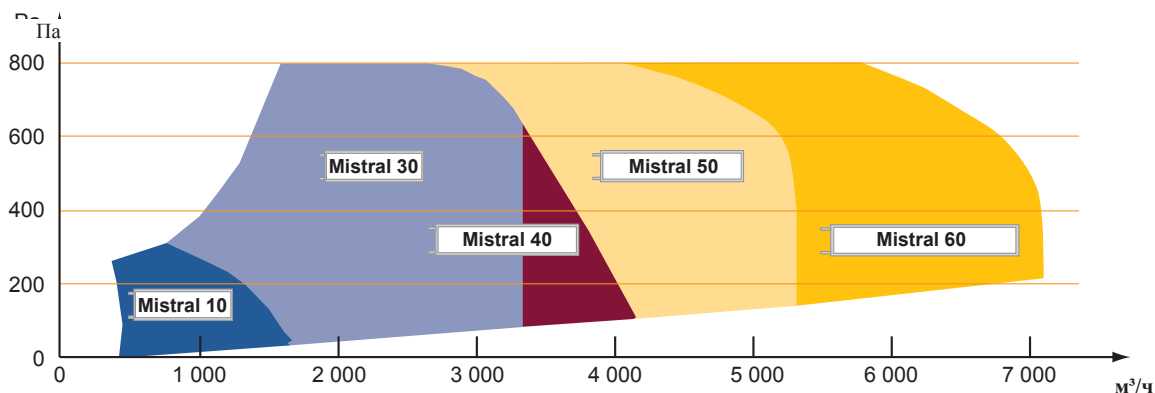

Технические характеристики

Корпус	
Материал	Оцинкованный корпус, лист 10/10
Структура	Двойной кожух
Изоляция	Термоизоляция (минеральная вата): 25 мм + звукоизоляция TSR (на заказ)
Изоляционный материал	M0
Окрашивание (на заказ)	Белая краска RAL 9003
Водяной теплообменник	
Материалы	Медные трубки с алюминиевым оребрением
Расположение батарей	Теплообменник с подключением к горячей или холодной воды: 4 или 6 рядов Дополнительно: 1 ряд (на заказ)
Температура мин-макс	2°C – 100 °C
Рабочее давление макс	8 Бар
Бак для сбора конденсата	Изолированный – Выдвижной – Выход 14 мм
Монтаж	Каждый элемент является выдвижным

Электронагреватель (на заказ)	
Строение	Гладкий нагревательный элемент из нержавеющей металла 321, ½ или 3 режима работы
Питание	400 В трехфазное
Оборудование	Термостат безопасности
Монтаж	На скользящей направляющей

Вентилятор	
Питание	230 В однофазный 50 Гц
Скорости	1 скорость
Система управления	Обязательный переключателя скоростей – ручной или сигнал 0-10 В

Фильтры	
Основной корпус	Фильтр класса G4 (по стандарту) Фильтр класса F7-F8-F9 (На заказ)
Фильтр забора воздуха с рамкой для крепления	Фильтр карманного типа F7-F8-F9

Дополнительные камеры	
Для смешивания воздуха	2 - х или 3 - х канальная
С дополнительным электронагревателем	Исключительно при нагнетании воздуха
С шумоглушителем	При заборе/нагнетании воздуха
Камера нагнетания	3 патрубка
С пластинчатым регенератором	с обводным каналом by-pass / без by-pass



Главный модуль



M32 B14 PG A

Отделка

A : Без TSR, неокрашенный
 B : TSR, неокрашенный
 C : Без TSR, окрашенный
 D : TSR, окрашенный

Установка

PG : Потолочная слева SG : Напольная слева VG : Вертикальная слева
 PD : Потолочная справа SD : Напольная справа VD : Вертикальная справа

Расположение

От 00 до 33 : смотреть схемы главы «Монтаж»

Фильтры

A : Без фильтра
 B : Фильтр G3
 C : Фильтр G4
 D : Фильтр гофрированный F7
 E : Фильтр гофрированный F8
 F : Фильтр G3 + Фильтр гофрированный F7
 G : Фильтр G3 + Фильтр гофрированный F8
 H : Фильтр G4+ Фильтр гофрированный F7
 J : Фильтр G4+ Фильтр гофрированный F8

Мощность электрического двигателя

1 : Без мотора
 2 : 1 или 2 двигателя 0,37 кВт
 3 : 1 или 2 двигателя 0,55 кВт
 4 : 1 или 2 двигателя 0,75 кВт
 5 : 1 или 2 двигателя 1,10 кВт

Размеры

2: Mistral 20
 3: Mistral 30
 4: Mistral 40
 5: Mistral 50
 6: Mistral 60

Mistral



Вентиляторы

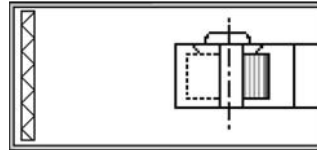

Mistral 10 :
1 радиальный вентилятор

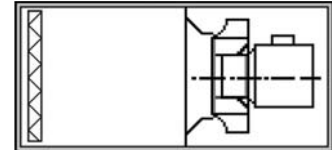

Mistral 30 / 40 :
1 вентилятор со свободным колесом

Mistral 50 / 60 :
2 вентилятора со свободным колесом

Подключение воды

Возможность поменять сторону подключения воды без дополнительной оплаты.
По умолчанию, подключение воды осуществляется справа.

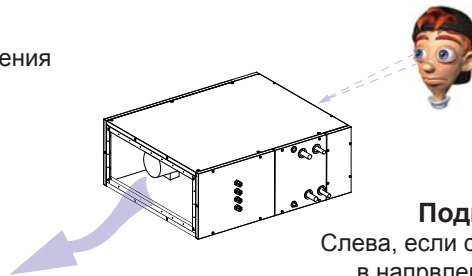

Подключение воды
Слева, если смотреть на аппарат сверху в направлении нагнетания воздуха.

Вертикальный монтаж моделей одиночного исполнения

В данных схемах обозначен вентилятор со свободным колесом. Для модели Mistral 10 данные схемы также актуальны для радиального вентилятора.

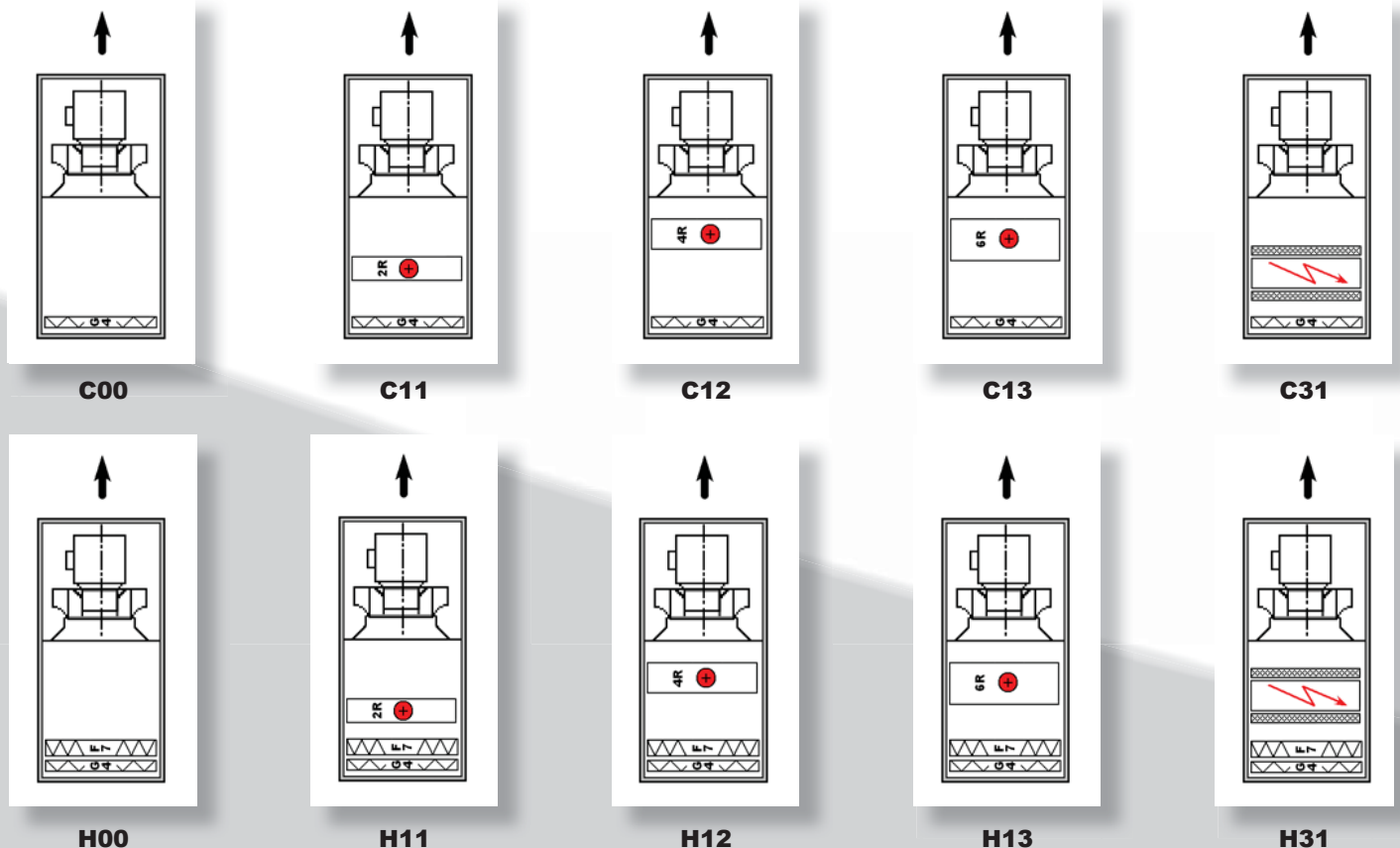

Горизонтальный монтаж моделей одиночного исполнения

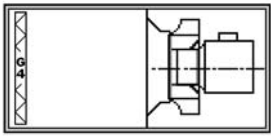

C00

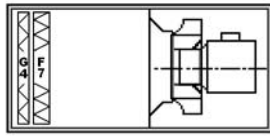

H00

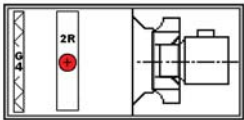

C11

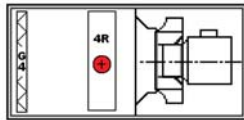

C12

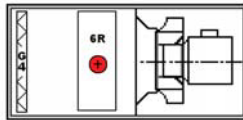

C13

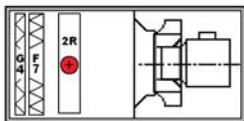

H11

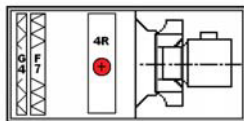

H12

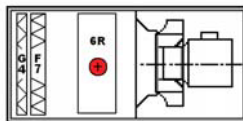

H13

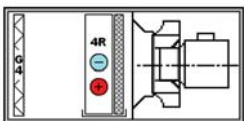

C14

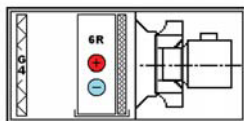

C15

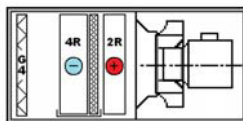

C21

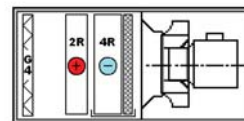

C22

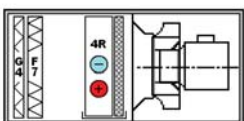

H14

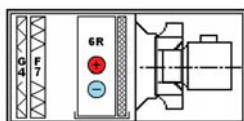

H15

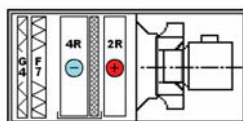

H21

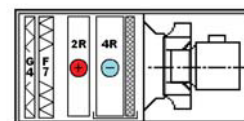

H22

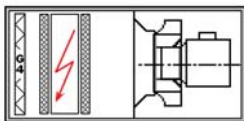

C31

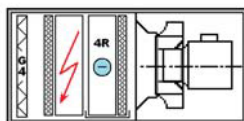

C32

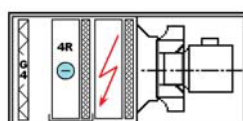

C33

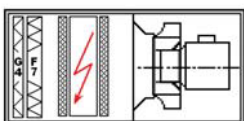

H31



H32

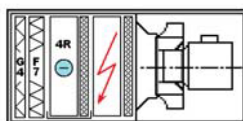

H33

Центральный секционный кондиционер Mistral

Монтаж моделей сдвоенного исполнения (двойной поток)

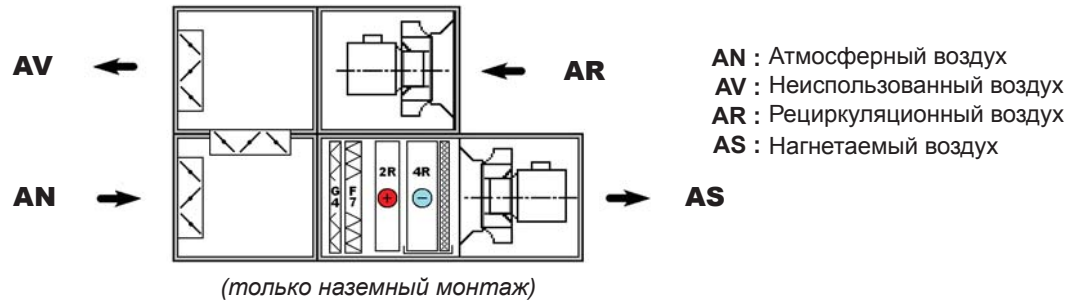

Монтаж моделей сдвоенного исполнения (двойной поток)

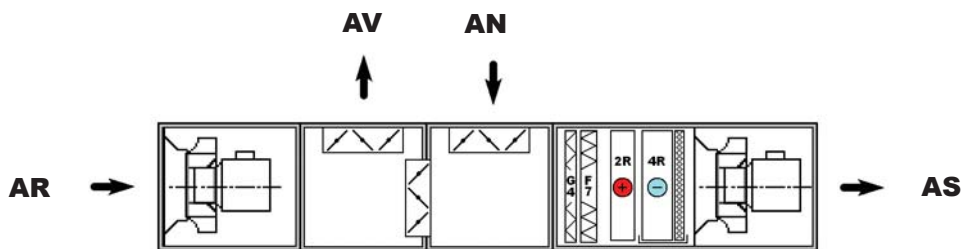

Монтаж моделей с пластинчатым рекуператором (двойной поток)

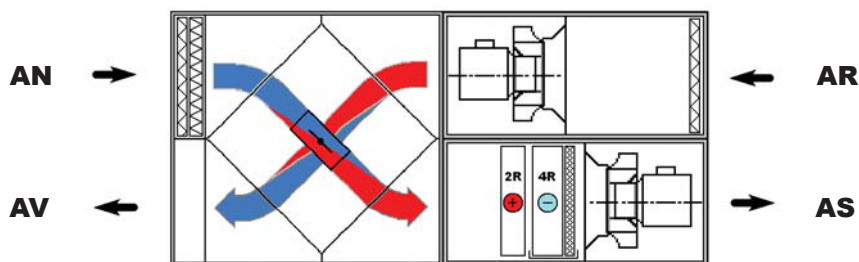
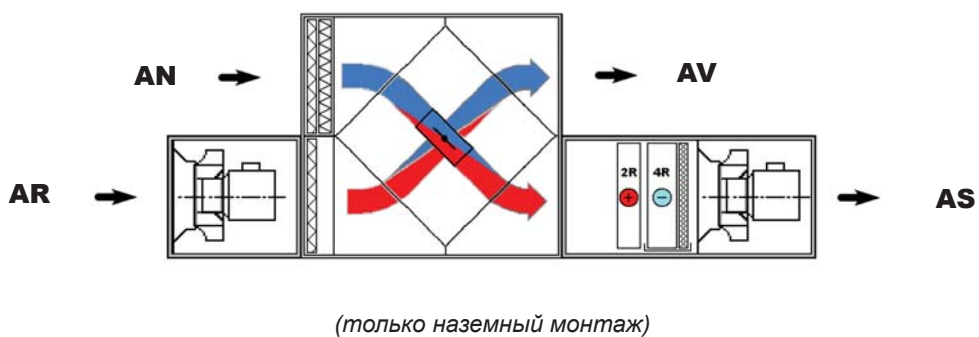

Дополнительные камеры

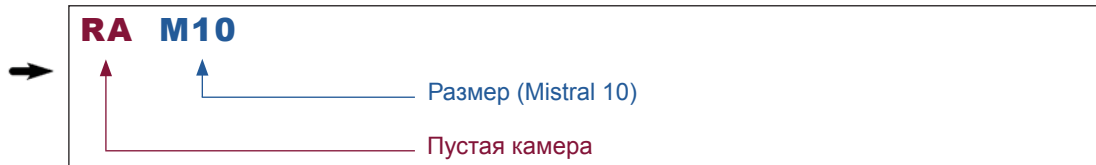

RA

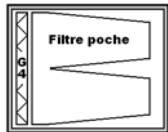

RB

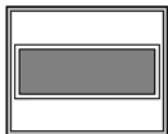

RC

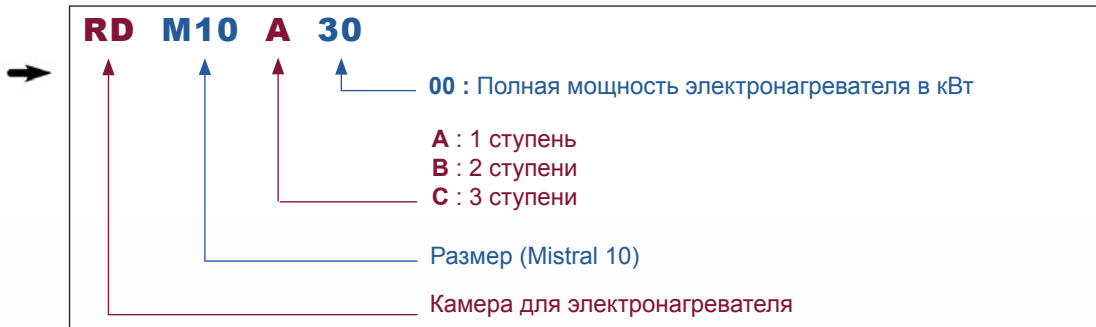
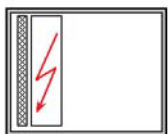

RD

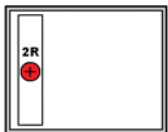

RE

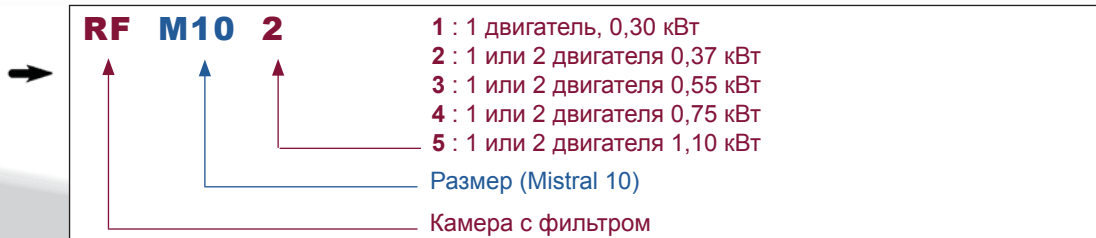
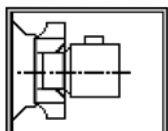

RF

Дополнительные камеры

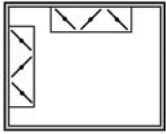
**RG M10**

Размер (Mistral 10)

Смесительная камера 2 - мя
клапанами**Монтаж :**

Сзади/Снизу или Сзади/Сверху

ВНИМАНИЕ :Невозможно Сзади/сверху при
внешнем монтаже (кровля
не адаптирована).

RG

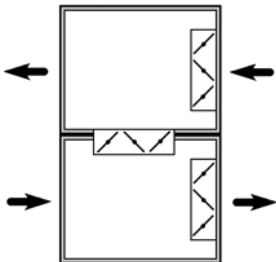
**RH M10 A****A** : Двухуровневый монтаж
B : Монтаж в одну линию

Размер (Mistral 10)

Смесительная камера с 3 - мя
клапанами**ВНИМАНИЕ :**Монтаж в одну линию
невозможен снаружи (кровля
не адаптирована).

RH

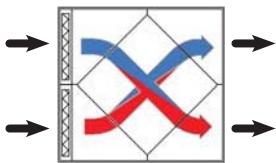
**RI M10 B 2****0** : Без фильтра**1** : 1 фильтр G4**2** : 2 фильтра G4**3** : 1 фильтр G4 + 1 фильтр F7**4** : 2 фильтра G4 + 2 фильтра F7**A** : Подключение воды слева и Атмосферного Воздуха снизу**B** : Подключение воды слева и Атмосферного Воздуха сверху**C** : Подключение воды справа и Атмосферного Воздуха снизу**D** : Подключение воды справа и Атмосферного Воздуха сверху

Размер (Mistral 10)

Камера с пластинчатым рекуператором без *Bu-pass*

RI

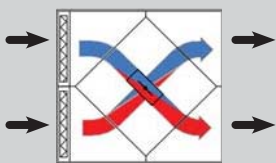
**RJ M10 C 2****0** : Без фильтра**1** : 1 фильтр G4**2** : 2 фильтра G4**3** : 1 фильтр G4 + 1 фильтр F7**4** : 2 фильтра G4 + 2 фильтра F7**A** : Подключение воды слева и Атмосферного Воздуха снизу**B** : Подключение воды слева и Атмосферного Воздуха сверху**C** : Подключение воды справа и Атмосферного Воздуха снизу**D** : Подключение воды справа и Атмосферного Воздуха сверху

Размер (Mistral 10)

Камера с пластинчатым рекуператором с *Bu-pass*

RJ



Комплектующие

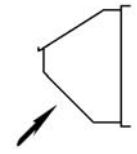

RK M10
 ↑ Размер (Mistral 10)
 ↑ Навес

RK

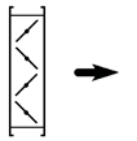

REG 480
 ↑ 480 : Клапан воздушный для Mistral 20 или Mistral 30
 ↑ 483 : Клапан воздушный для Mistral 40 или Mistral 50
 ↑ 486 : Клапан воздушный для Mistral 60
 ↑ Клапан воздушный для защиты от осадков и обмерзания

REG

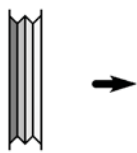

MAN 301
 ↑ 301 : Гибкий воздуховод для модуля Mistral 20 или Mistral 30
 ↑ 304 : Гибкий воздуховод для клапана для Mistral 20 или Mistral 30
 ↑ 501 : Гибкий воздуховод для модуля для Mistral 40 или Mistral 50
 ↑ 504 : Гибкий воздуховод для клапана для Mistral 40 или Mistral 50
 ↑ 601 : Гибкий воздуховод для модуля для Mistral 60
 ↑ 604 : Гибкий воздуховод для клапана для Mistral 60
 ↑ Мягкая манжета для подключения воздуховодов

MAN

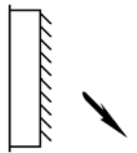

RL M10
 ↑ Размер (Mistral 10)
 ↑ Нагнетательная/воздухозаборная решетка

RL

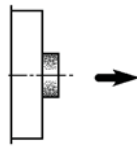

RM M10
 ↑ Размер (Mistral 10)
 ↑ Воздухозаборная/нагнетательная камера с патрубками для подключения воздуховодов

ВНИМАНИЕ : для Mistral 10 предусмотреть пустую секцию RA при нагнетании воздуха.

RM

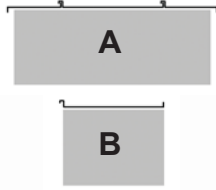

RN M10 A
 ↑ A : Кровля (для основной смесительной камеры)
 ↑ B : Дополнительные сегменты кровли для камеры
 ↑ Размер (Mistral 10)
 ↑ Кровля

ВНИМАНИЕ : для пластинчатого регенератора предусмотреть 2 сегмента B.

RN



RO M10 A
 ↑ A : Комплект для фиксации на потолок для основной смесительной камеры
 ↑ B : Комплект для фиксации на потолок для камеры
 ↑ Размер (Mistral 10)
 ↑ Комплект для фиксации на потолок

RO



RP M10 A
 ↑ A : Комплект для фиксации к полу для основной смесительной камеры
 ↑ B : Комплект для фиксации к полу для камеры
 ↑ Размер (Mistral 10)
 ↑ Комплект для фиксации к полу

RP

Электрические характеристики Двигателя

Электрические характеристики Двигателя
Двигатели регулируются частотным вариатором Calodrive.
Питание двигателя: 230 В – Однофазный – 50 Гц

Модели	Mistral	Mistral		Mistral	
	10	30	40	50	60
Количество двигателей	1	1		2	
Единичная мощность (Вт)	0,30	0,25 - 0,37 ou 0,55 - 0,75 - 1,10		0,25 - 0,37 ou 0,55 - 0,75 - 1,10	
Скорость (об/мин)	1 300	1 400 ou 2 900		1 400 ou 2 900	
IP	44	54		54	

Двигатели снабжены зондом для термической защиты.

Calodrive

Центральный секционный кондиционер Mistral управляется электронными частотными вариаторами, которые поставляются отдельно.
Они могут быть установлены на агрегат в обозначенное место или встроены в распределительную коробку.

Настройка осуществляется при помощи:

- ручной настройки Calodrive
- сигнала 0-10 В.

Электронагреватель

Питание батареи: 400 В – Трехфазный – 50 Гц

Модели	Mistral 10	Mistral 30	Mistral 40	Mistral 50	Mistral 60
Максимальная мощность (Вт)	6,0	13,5	21,0	21,0	31,5
I (A)	9,0	19,5	30,0	30,0	45,5
Ступени	1 - 2	1 - 2 - 3	1 - 2 - 3	1 - 2 - 3	1 - 2 - 3
кВт	(3 + 3)	(4,5 + 4,5 + 4,5)	(5,25 + 5,25 + 10,5)	(5,25 + 5,25 + 10,5)	(10,5 + 10,5 + 10,5)
Мощность 1 элемента	1,0	1,5	1,75	1,75	1,75
Количество элементов	6	9	12	12	18

Если аппарат снабжен нагревательным элементом, со стороны подключения воды устанавливается коробка для подключения. Она содержит термостат безопасности с ручным перезапуском.

ВНИМАНИЕ : Необходимо предвидеть дополнительное время работы вентилятора после выключения электронагревателя для обеспечения охлаждения нагревательного элемента:

- для мощности < 9 кВт – минимум 4 мин.
- для мощности > 9 кВт – минимум 5 мин.



Уровни звука

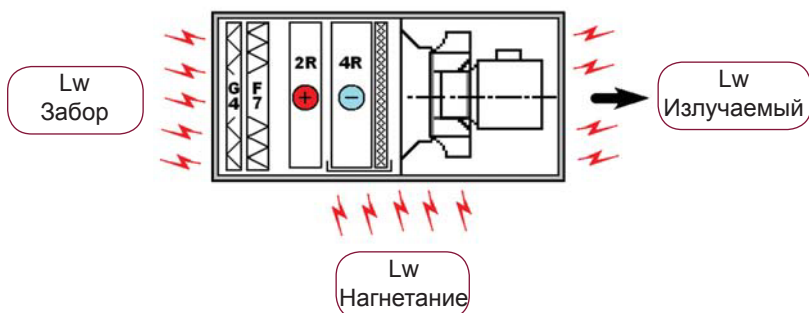

Акустические характеристики версии M2H, +/- 3дБц.

Mistral 10	Расход воздуха (м³/ч)		
	700	1 100	1 500
Общее акустическое давление Lp дБ(A)	37	40	48
Давление (Па)	295	245	100
Общее акустическое давление Lp дБ(A)	43	56	59
Сокращение доли излучаемого Lw благодаря технологии TSR дБ(A)	4	5	6

Mistral 30	Расход воздуха (м³/ч)		
	800	1 600	2 400
Общее акустическое давление Lp дБ(A)	39	42	53
Давление (Па)	290	245	190
Общее акустическое давление Lp дБ(A)	49	58	68
Сокращение доли излучаемого Lw благодаря технологии TSR дБ(A)	4	5	6

Mistral 40	Расход воздуха (м³/ч)		
	2 200	3 000	3 800
Общее акустическое давление Lp дБ(A)	40	42	46
Давление (Па)	240	200	115
Общее акустическое давление Lp дБ(A)	66	71	72
Сокращение доли излучаемого Lw благодаря технологии TSR дБ(A)	5	6	6

Mistral 50	Расход воздуха (м³/ч)		
	2 200	3 000	3 800
Общее акустическое давление Lp дБ(A)	44	46	53
Давление (Па)	240	200	115
Общее акустическое давление Lp дБ(A)	56	61	68
Сокращение доли излучаемого Lw благодаря технологии TSR дБ(A)	5	6	6

Mistral 60	Расход воздуха (м³/ч)		
	3 100	4 500	5 800
Общее акустическое давление Lp дБ(A)	43	45	52
Давление (Па)	480	440	320
Общее акустическое давление Lp дБ(A)	56	62	68
Сокращение доли излучаемого Lw благодаря технологии TSR дБ(A)	5	6	7



Расстояние внизу

Фильтры могут выниматься сбоку (с 2-х сторон) или снизу аппарата. Поэтому необходимо предвидеть свободное пространство мин. 338 мм.

Также предвидеть свободное пространство для дополнительной камеры с фильтром RB.

Если необходимо, фильтр может состоять из коротких секций, установленных на скользящей направляющей (на заказ).

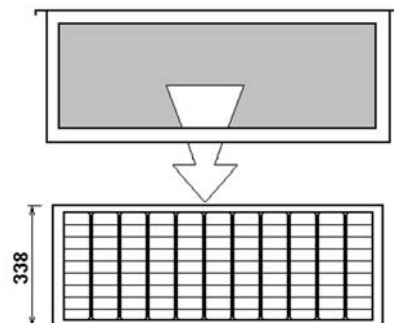

Расстояние сбоку

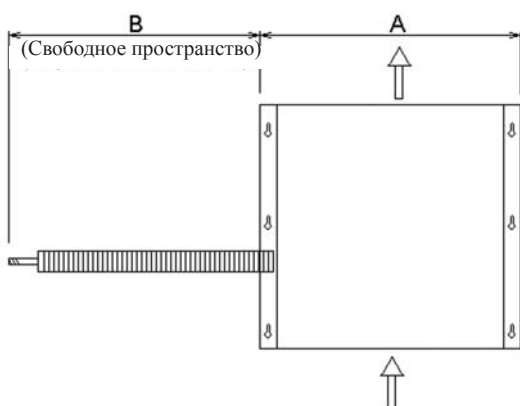

Предвидеть свободное пространство сбоку от аппарата для замены фильтров:

Mistral	10 - 30	40 - 50	60
A (мм)	926	1 376	1 826
B (мм)	975	1 425	1 885

Также предвидеть свободное пространство для совершения операций по уходу за аппаратом (теплообменник, вентилятор).

Отвод конденсата

Для того чтобы обеспечить отвод конденсата из основной смесительной камеры и из камеры с пластинчатым рекуператором, необходимо предвидеть вертикальный сливной сифон:

L1 (мм) равен 2 раза давление/депрессия единицы (1мм CE = 10 Pa).

Mistral	10 - 30	40 - 50	60
L1 реком. (мм)	100	100	120
L1 реком. (мм)	50	50	60

Если существующей покатости недостаточно для вывода конденсата, необходимо дополнительно установить насос для удаления конденсата.

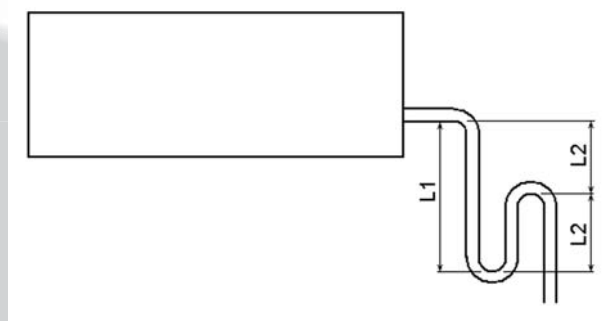

Размеры Основного модуля

Монтаж
вертикальный и
горизонтальный

- 1 Боковая панель для доступа к двигателю
- 2 Внутренняя панель для доступа к фильтру
- 3 Боковая панель для доступа к теплообменнику
- 4 Боковая панель для доступа к фильтрам

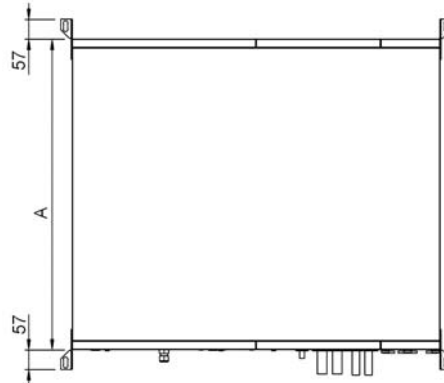
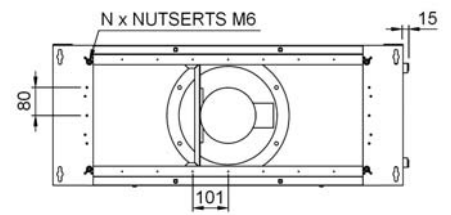
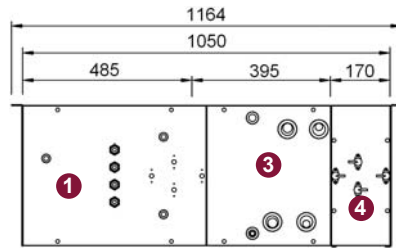
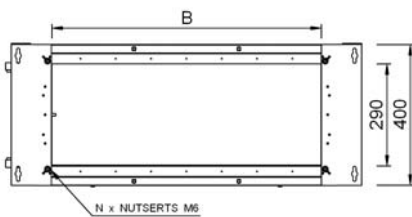
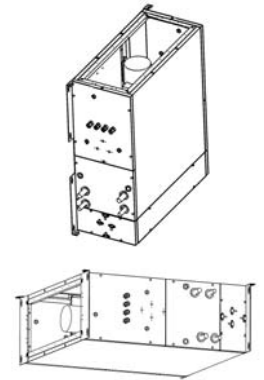
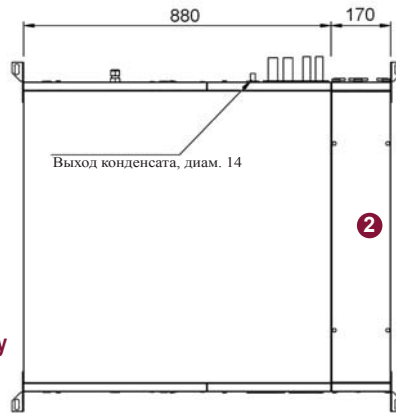

Размеры могут быть
изменены.

Mistral (мм)	A	B	E	N	Вес (кг)	
					Версия H22	Дополн. TSR
10	888	778	750	4	90	12
30	888	778	750	4	95	12
40	1 338	1 228	1 200	8	130	17
50	1 338	1 228	1 200	8	140	17
60	1 788	1 678	1 650	8	200	22

Теплообменник	10		30		40		50		60	
	Подкл. (мм)	Объем воды (л)	Подкл. (мм)	Объем воды (л)	Подкл. (мм)	Объем воды (л)	Подкл. (мм)	Объем воды (л)	Подкл. (мм)	Объем воды (л)
6 рядов	наружн. резьба 26 x 34	5,3	наружн. резьба 26 x 34	5,3	наружн. резьба 33 x 42	8,0	наружн. резьба 33 x 42	8,0	наружн. резьба 33 x 42	11,4
4 ряда	наружн. резьба 20 x 27	3,5	наружн. резьба 20 x 27	3,5	наружн. резьба 26 x 34	5,3	наружн. резьба 26 x 34	5,3	наружн. резьба 26 x 34	7,3
2 ряда	наружн. резьба 15 x 21	1,8	наружн. резьба 15 x 21	1,8	наружн. резьба 20 x 27	2,7	наружн. резьба 20 x 27	2,7	наружн. резьба 20 x 27	3,7

Универсальная Камера

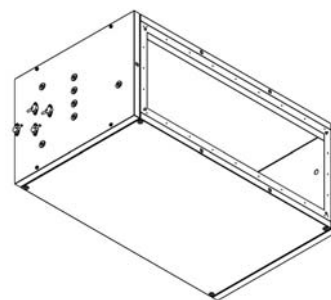
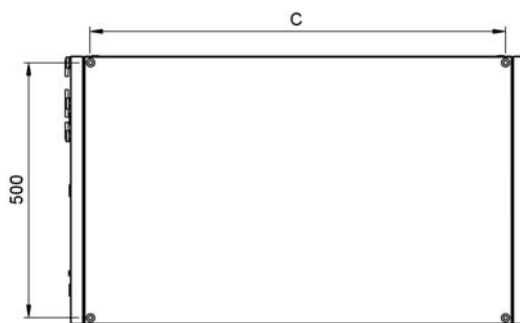
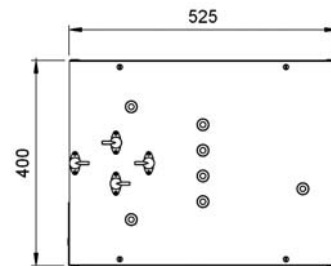
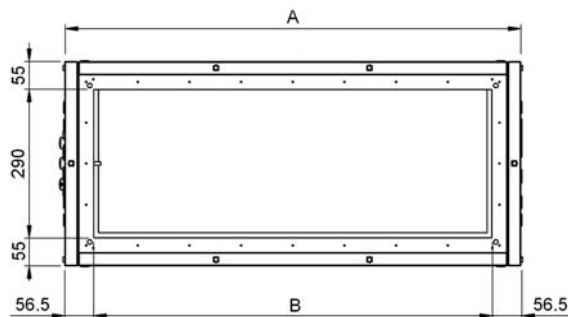

Размеры для следующих камер :
RA - RB - RC - RD - RE - RF

Камера для смешивания воздуха

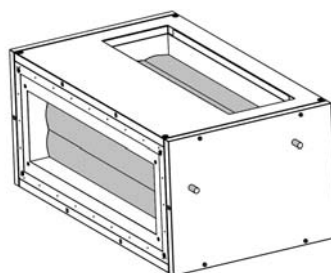
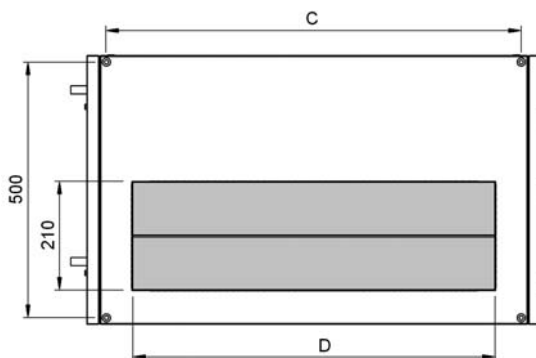
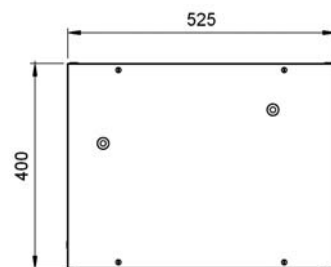
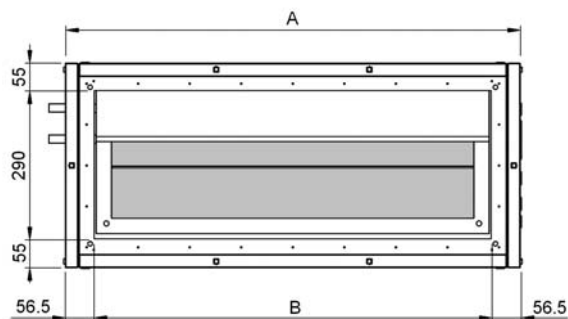

Размеры смесительной камеры с 2 - мя клапанами RG
Смесительная камера с 3 - мя клапанами состоит из 2- х камер смонтированных на заводе



2010

Камера с пластинчатым рекуператором

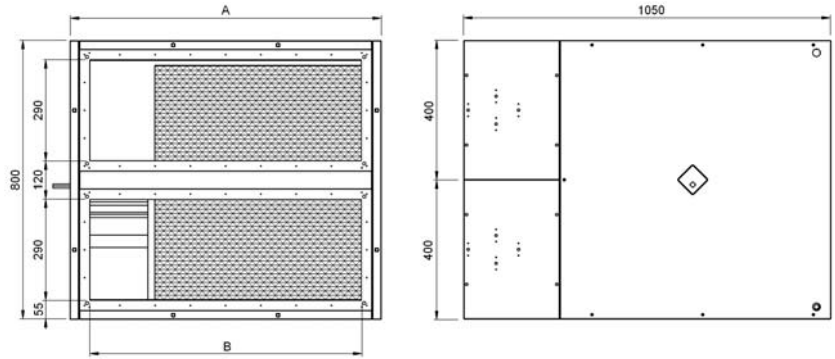

Mistral (мм)	A	B	C	D	E
10	888	778	813		750
30	888	778	813		750
40	1 338	1 228	1 263		1 200
50	1 338	1 228	1 263		1 200
60	1 788	1 678	1 713		1 650

Общие размеры :

Камера без обводного канала By-pass (RI)
 Камера с обводным каналом By-pass (RJ)

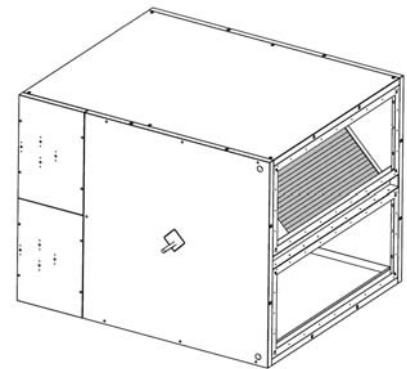
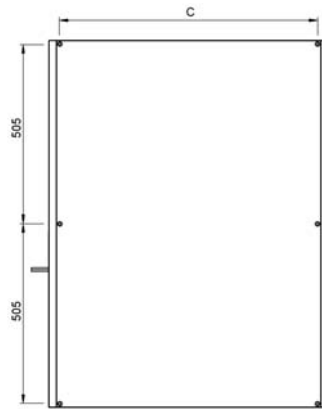

Другие комплектующие

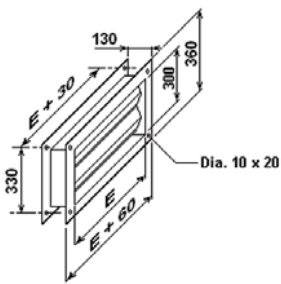

Манжета MAN

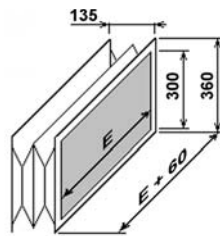

Клапан воздушный REG

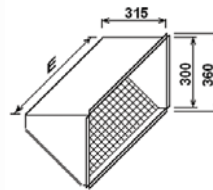

Навес RK

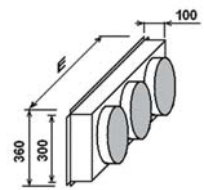

Насадка для воздуховодов RM

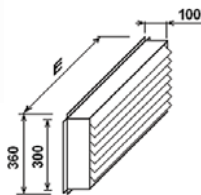

Решетка RK

ВНИМАНИЕ : для M10 дополнительно предвидеть пустую камеру при нагнетании воздуха.

Mistral	E (мм)	шкаф RM		
		Добавить пустую камеру	Кол-во патрубков	Ø Патрубков (мм)
10	888	X	3	250
30	888		3	250
40	1 338		3	315
50	1 338		3	315
60	1 788		4	315

Рабочие характеристики Основного теплообменника 4 Ряда

Основной теплооб. 4 ряда	6/11°C	25°C 50%				27°C 50%				32°C 50%			
	Расход воздуха (м³/ч)	Общая мощность (Вт)	Выдв. воздуха (°C)	Расход воды (л/сек.)	Потеря воды (кПа)	Общая мощность (Вт)	Выдв. воздуха (°C)	Расход воды (л/сек.)	Потеря воды (кПа)	Общая мощность (Вт)	Выдв. воздуха (°C)	Расход воды (л/сек.)	Потеря воды (кПа)
	300	2,34	9,14	0,11	0,70	2,87	9,11	0,14	1,02	4,34	9,13	0,21	2,13
	500	3,50	10,49	0,17	1,45	4,33	10,59	0,21	2,12	6,64	10,91	0,32	4,58
	700	4,49	11,51	0,21	2,27	5,59	11,72	0,27	3,37	8,64	12,31	0,41	7,35
	900	5,37	12,32	0,26	3,13	6,71	12,63	0,32	4,68	10,44	13,44	0,50	10,36
	1 100	6,17	12,99	0,29	4,02	7,72	13,38	0,37	6,02	12,08	14,39	0,58	13,46
	1 300	6,90	13,56	0,33	4,91	8,66	14,02	0,41	7,39	13,59	15,19	0,65	16,67
	1 500	7,57	14,05	0,36	5,82	9,53	14,57	0,46	8,79	15,00	15,90	0,72	19,87

Основной теплооб. 4 ряда	7/12°C	25°C 50%				27°C 50%				32°C 50%			
	Расход воздуха (м³/ч)	Общая мощность (Вт)	Выдв. воздуха (°C)	Расход воды (л/сек.)	Потеря воды (кПа)	Общая мощность (Вт)	Выдв. воздуха (°C)	Расход воды (л/сек.)	Потеря воды (кПа)	Общая мощность (Вт)	Выдв. воздуха (°C)	Расход воды (л/сек.)	Потеря воды (кПа)
	300	2,11	10,17	0,10	0,58	2,65	10,11	0,13	0,87	4,12	10,11	0,20	1,94
	500	3,14	11,43	0,15	1,19	3,97	11,52	0,19	1,81	6,29	11,82	0,30	4,14
	700	4,01	12,39	0,19	1,84	5,11	12,59	0,24	2,85	8,18	13,17	0,39	6,64
	900	4,78	13,15	0,23	2,53	6,13	13,45	0,29	3,95	9,87	14,25	0,47	9,33
	1 100	5,48	13,79	0,26	3,23	7,04	14,16	0,34	5,08	11,41	15,16	0,55	12,09
	1 300	6,12	14,32	0,29	3,94	7,89	14,77	0,38	6,23	12,83	15,93	0,61	14,97
	1 500	6,71	14,78	0,32	4,65	8,67	15,29	0,41	7,39	14,16	16,60	0,68	17,84

Основной теплооб. 4 ряда	8/13°C	25°C 50%				27°C 50%				32°C 50%			
	Расход воздуха (м³/ч)	Общая мощность (Вт)	Выдв. воздуха (°C)	Расход воды (л/сек.)	Потеря воды (кПа)	Общая мощность (Вт)	Выдв. воздуха (°C)	Расход воды (л/сек.)	Потеря воды (кПа)	Общая мощность (Вт)	Выдв. воздуха (°C)	Расход воды (л/сек.)	Потеря воды (кПа)
	300	1,87	11,21	0,09	0,46	2,41	11,13	0,12	0,73	3,90	11,08	0,19	1,74
	500	2,76	12,40	0,13	0,93	3,60	12,46	0,17	1,51	5,93	12,74	0,28	3,70
	700	3,51	13,29	0,17	1,44	4,62	13,47	0,22	2,37	7,70	14,02	0,37	5,93
	900	4,17	14,00	0,20	1,96	5,52	14,28	0,26	3,26	9,28	15,07	0,44	8,29
	1 100	4,76	14,58	0,23	2,50	6,34	14,95	0,30	4,18	10,72	15,94	0,51	10,75
	1 300	5,31	15,08	0,25	3,04	7,08	15,52	0,34	5,10	12,04	16,68	0,57	13,24
	1 500	5,81	15,51	0,28	3,58	7,78	16,01	0,37	6,03	13,28	17,31	0,63	15,84

Основной теплооб. 4 ряда	45/37°C	- 7°C				12°C				19°C			
	Расход воздуха (м³/ч)	Общая мощность (Вт)	Выдв. воздуха (°C)	Расход воды (л/сек.)	Потеря воды (кПа)	Общая мощность (Вт)	Выдв. воздуха (°C)	Расход воды (л/сек.)	Потеря воды (кПа)	Общая мощность (Вт)	Выдв. воздуха (°C)	Расход воды (л/сек.)	Потеря воды (кПа)
	300	4,87	40,88	0,15	0,98	2,99	41,42	0,09	0,41	2,29	41,54	0,07	0,25
	500	7,57	37,66	0,23	2,17	4,60	39,14	0,14	0,89	3,50	39,63	0,10	0,54
	700	9,96	34,98	0,30	3,56	6,01	37,34	0,18	1,43	4,55	38,15	0,14	0,87
	900	12,13	32,74	0,36	5,06	7,28	35,87	0,22	2,02	5,49	36,98	0,16	1,21
	1 100	14,11	30,84	0,42	6,66	8,45	34,64	0,25	2,64	6,34	36,01	0,19	1,58
	1 300	15,95	29,19	0,48	8,29	9,52	33,60	0,28	3,28	7,14	35,19	0,21	1,95
	1 500	17,68	27,76	0,53	9,97	10,53	32,69	0,31	3,93	7,87	34,48	0,23	2,33



Рабочие характеристики Дополнительного Теплообменника 2 Ряда

Дополнит. теплооб. 2 ряда	80/60°C				- 7°C				12°C				19°C			
	Расход воздуха (м³/ч)	Общая мощность (Вт)	Выдув воздуха (°C)	Расход воды (л/сек.)	Потеря воды (кПа)	Общая мощность (Вт)	Выдув воздуха (°C)	Расход воды (л/сек.)	Потеря воды (кПа)	Общая мощность (Вт)	Выдув воздуха (°C)	Расход воды (л/сек.)	Потеря воды (кПа)			
	300	6,33	55,27	0,08	0,90	4,76	58,83	0,06	0,54	4,18	60,10	0,05	0,43			
	500	9,11	46,75	0,11	1,73	6,81	52,20	0,08	1,03	5,96	54,18	0,07	0,81			
	700	11,41	41,08	0,14	2,60	8,51	47,84	0,10	1,53	7,43	50,32	0,09	1,20			
	900	13,41	36,94	0,16	3,48	9,97	44,68	0,12	2,04	8,70	47,52	0,10	1,60			
	1 100	15,19	33,73	0,18	4,35	11,28	42,24	0,13	2,55	9,83	45,37	0,12	1,99			
	1 300	16,81	31,14	0,20	5,22	12,47	40,29	0,15	3,05	10,86	43,64	0,13	2,38			
	1 500	18,31	28,99	0,22	6,09	13,56	38,67	0,16	3,55	11,81	42,22	0,14	2,77			

Другие характеристики предоставляются по запросу.

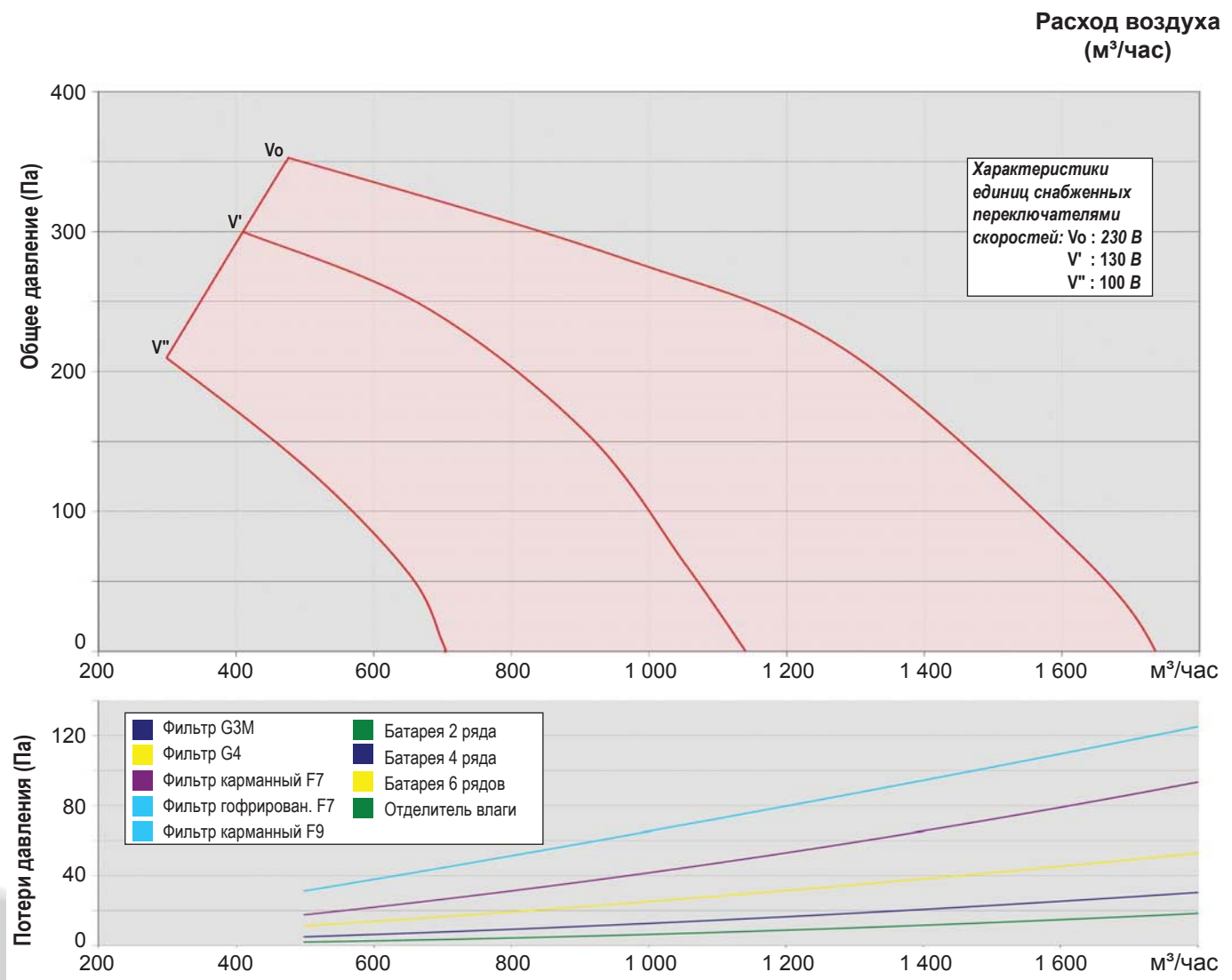

Рабочие характеристики Основного Теплообменника 4 Ряда

Основной теплооб. 4 ряда	6/11°C	25°C 50%				27°C 50%				32°C 50%			
	Расход воздуха (м³/ч)	Общая мощность (Вт)	Выдув воздуха (°C)	Расход воды (л/сек.)	Потеря воды (кПа)	Общая мощность (Вт)	Выдув воздуха (°C)	Расход воды (л/сек.)	Потеря воды (кПа)	Общая мощность (Вт)	Выдув воздуха (°C)	Расход воды (л/сек.)	Потеря воды (кПа)
800	4,94	11,93	0,24	2,70	6,16	12,20	0,29	4,01	9,56	12,90	0,46	8,85	
1 450	7,41	13,94	0,35	5,59	9,31	14,44	0,45	8,44	14,66	15,73	0,70	19,11	
1 900	8,80	14,86	0,42	7,62	11,11	15,48	0,53	11,57	17,59	17,05	0,84	26,48	
2 350	10,04	15,58	0,48	9,65	12,70	16,30	0,61	14,73	20,20	18,09	0,97	34,03	
2 750	11,03	16,11	0,53	11,45	13,99	16,89	0,67	17,55	22,32	18,84	1,07	40,72	
3 100													
3 400													

Основной теплооб. 4 ряда	7/12°C	25°C 50%				27°C 50%				32°C 50%			
	Расход воздуха (м³/ч)	Общая мощность (Вт)	Выдув воздуха (°C)	Расход воды (л/сек.)	Потеря воды (кПа)	Общая мощность (Вт)	Выдув воздуха (°C)	Расход воды (л/сек.)	Потеря воды (кПа)	Общая мощность (Вт)	Выдув воздуха (°C)	Расход воды (л/сек.)	Потеря воды (кПа)
800	4,41	12,80	0,21	2,18	5,63	13,04	0,27	3,40	9,05	13,73	0,43	7,98	
1 450	6,56	14,67	0,31	4,47	8,48	15,16	0,41	7,09	13,84	16,44	0,66	17,12	
1 900	7,78	15,53	0,37	6,08	10,10	16,15	0,48	9,71	16,58	17,71	0,79	23,71	
2 350	8,86	16,21	0,42	7,67	11,52	16,92	0,55	12,32	19,03	18,71	0,91	30,39	
2 750	9,72	16,70	0,46	9,07	12,68	17,47	0,61	14,63	21,01	19,43	1,00	36,36	
3 100													
3 400													

Основной теплооб. 4 ряда	8/13°C	25°C 50%				27°C 50%				32°C 50%			
	Расход воздуха (м³/ч)	Общая мощность (Вт)	Выдув воздуха (°C)	Расход воды (л/сек.)	Потеря воды (кПа)	Общая мощность (Вт)	Выдув воздуха (°C)	Расход воды (л/сек.)	Потеря воды (кПа)	Общая мощность (Вт)	Выдув воздуха (°C)	Расход воды (л/сек.)	Потеря воды (кПа)
800	3,85	13,66	0,18	1,70	5,08	13,90	0,24	2,81	8,51	14,57	0,41	7,11	
1 450	5,69	15,41	0,27	3,44	7,61	15,89	0,36	5,81	12,98	17,16	0,62	15,21	
1 900	6,72	16,21	0,32	4,65	9,04	16,82	0,43	7,91	15,54	18,38	0,74	21,00	
2 350	7,63	16,84	0,36	5,83	10,30	17,54	0,49	10,02	17,82	19,32	0,85	26,90	
2 750	8,36	17,29	0,40	6,88	11,33	18,06	0,54	11,89	19,66	20,01	0,94	32,10	
3 100													
3 400													

Работа в режиме «Холод» невозможна

Основной теплооб. 4 ряда	45/37°C	- 7°C				12°C				19°C			
	Расход воздуха (м³/ч)	Общая мощность (Вт)	Выдув воздуха (°C)	Расход воды (л/сек.)	Потеря воды (кПа)	Общая мощность (Вт)	Выдув воздуха (°C)	Расход воды (л/сек.)	Потеря воды (кПа)	Общая мощность (Вт)	Выдув воздуха (°C)	Расход воды (л/сек.)	Потеря воды (кПа)
800	11,07	33,81	0,33	4,29	6,66	36,57	0,20	1,72	5,03	37,54	0,15	1,04	
1 450	17,26	28,10	0,51	9,55	10,28	32,91	0,31	3,76	7,69	34,65	0,23	2,23	
1 900	20,85	25,36	0,62	13,43	12,36	31,19	0,37	5,24	9,22	33,32	0,28	3,09	
2 350	24,06	23,20	0,72	17,36	14,22	29,85	0,42	6,75	10,59	32,29	0,32	3,97	
2 750	26,68	21,61	0,80	20,94	15,73	28,87	0,47	8,08	11,69	31,54	0,35	4,74	
3 100	28,81	20,41	0,86	24,04	16,97	28,14	0,51	9,28	12,59	30,98	0,38	5,42	
3 400	30,55	19,50	0,91	26,71	17,97	27,59	0,54	10,28	13,33	30,56	0,40	6,00	



Рабочие характеристики Дополнительного Теплообменника 2 Ряда

Дополнит. теплооб. 2 ряда	80/60°C		- 7°C				12°C				19°C			
	Расход воздуха (м³/ч)	Общая мощность (Вт)	Выдув воздуха (°C)	Расход воды (л/сек.)	Потеря воды (кПа)	Общая мощность (Вт)	Выдув воздуха (°C)	Расход воды (л/сек.)	Потеря воды (кПа)	Общая мощность (Вт)	Выдув воздуха (°C)	Расход воды (л/сек.)	Потеря воды (кПа)	
	800	12,44	38,86	0,15	3,04	9,26	46,14	0,11	1,78	8,09	48,82	0,10	1,40	
	1 450	17,94	29,49	0,21	5,86	13,30	39,04	0,16	3,42	11,58	42,55	0,14	2,67	
	1 900	21,01	25,61	0,25	7,80	15,54	36,12	0,19	4,53	13,56	39,98	0,16	3,52	
	2 350	23,70	22,74	0,28	9,69	17,50	33,97	0,21	5,61	15,22	38,10	0,18	4,36	
	2 750	25,86	20,74	0,31	11,34	19,09	32,47	0,23	6,56	16,58	36,79	0,20	5,09	
	3 100	27,62	19,28	0,33	12,76	20,37	31,38	0,24	7,37	17,70	35,84	0,21	5,73	
	3 400	29,04	18,19	0,35	13,96	21,40	30,57	0,26	8,06	18,59	35,13	0,22	6,26	

Другие характеристики предоставляются по запросу.

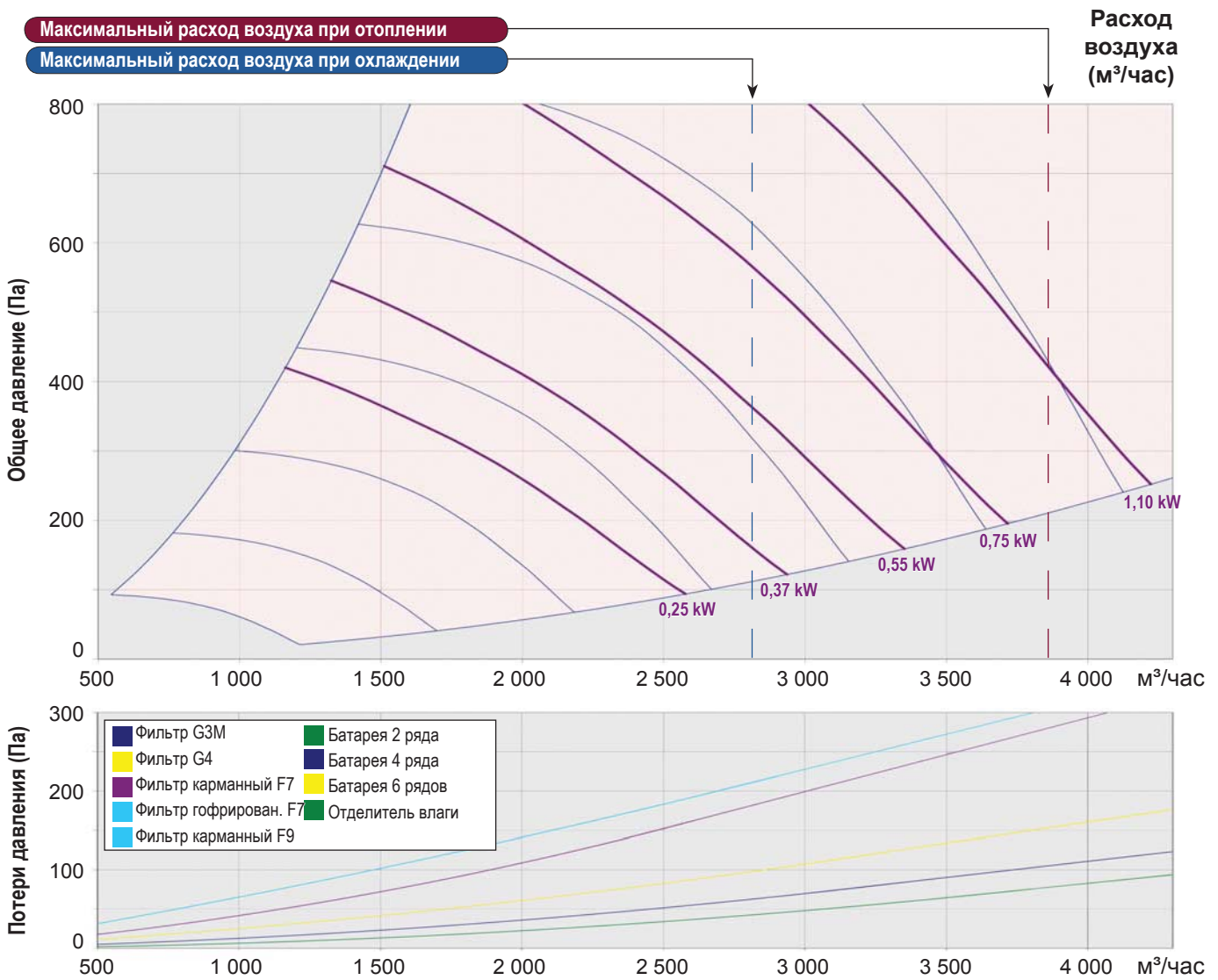

Рабочие характеристики Основного Теплообменника 4 Ряда

Основной теплооб. 4 ряда	6/11°C	25°C 50%				27°C 50%				32°C 50%			
	Расход воздуха (м³/ч)	Общая мощность (Вт)	Выдув воздуха (°C)	Расход воды (л/сек.)	Потеря воды (кПа)	Общая мощность (Вт)	Выдув воздуха (°C)	Расход воды (л/сек.)	Потеря воды (кПа)	Общая мощность (Вт)	Выдув воздуха (°C)	Расход воды (л/сек.)	Потеря воды (кПа)
	1 400	8,53	12,12	0,41	3,50	10,63	12,42	0,51	5,19	16,48	13,20	0,79	11,42
	1 900	10,53	13,15	0,50	5,11	13,17	13,57	0,63	7,64	20,57	14,64	0,98	17,06
	2 400	12,30	13,95	0,59	6,76	15,42	14,47	0,74	10,15	24,21	15,78	1,16	22,84
	2 900	13,88	14,61	0,66	8,40	17,46	15,20	0,83	12,70	27,52	16,71	1,32	28,78
	3 400	15,34	15,15	0,73	10,05	19,33	15,82	0,92	15,22	30,56	17,50	1,46	34,73
	4 000	16,94	15,70	0,81	12,02	21,39	16,44	1,02	18,28	33,94	18,29	1,62	41,97
	4 400	17,94	16,02	0,86	13,33	22,68	16,80	1,08	20,28	36,04	18,75	1,72	46,74

Основной теплооб. 4 ряда	7/12°C	25°C 50%				27°C 50%				32°C 50%			
	Расход воздуха (м³/ч)	Общая мощность (Вт)	Выдув воздуха (°C)	Расход воды (л/сек.)	Потеря воды (кПа)	Общая мощность (Вт)	Выдув воздуха (°C)	Расход воды (л/сек.)	Потеря воды (кПа)	Общая мощность (Вт)	Выдув воздуха (°C)	Расход воды (л/сек.)	Потеря воды (кПа)
	1 400	7,62	12,97	0,36	2,84	9,72	13,25	0,46	4,40	15,59	14,02	0,74	10,29
	1 900	9,37	13,93	0,45	4,11	12,02	14,34	0,58	6,46	19,44	15,40	0,93	15,33
	2 400	10,91	14,68	0,52	5,41	14,06	15,19	0,67	8,55	22,86	16,50	1,09	20,51
	2 900	12,30	15,29	0,59	6,72	15,89	15,88	0,76	10,67	25,96	17,39	1,24	25,78
	3 400	13,57	15,80	0,65	8,03	17,57	16,46	0,84	12,78	28,82	18,14	1,38	31,10
	4 000	14,97	16,32	0,72	9,56	19,43	17,05	0,93	15,29	31,99	18,89	1,53	37,58
	4 400	15,84	16,62	0,76	10,60	20,59	17,39	0,98	17,00	33,96	19,33	1,62	41,84

Основной теплооб. 4 ряда	8/13°C	25°C 50%				27°C 50%				32°C 50%			
	Расход воздуха (м³/ч)	Общая мощность (Вт)	Выдув воздуха (°C)	Расход воды (л/сек.)	Потеря воды (кПа)	Общая мощность (Вт)	Выдув воздуха (°C)	Расход воды (л/сек.)	Потеря воды (кПа)	Общая мощность (Вт)	Выдув воздуха (°C)	Расход воды (л/сек.)	Потеря воды (кПа)
	1 400	6,65	13,82	0,32	2,21	8,78	14,09	0,42	3,65	14,66	14,84	0,70	9,17
	1 900	8,15	14,72	0,39	3,19	10,82	15,11	0,52	5,31	18,26	16,16	0,87	13,62
	2 400	9,47	15,42	0,45	4,18	12,63	15,92	0,60	7,00	21,45	17,21	1,02	18,18
	2 900	10,65	15,98	0,51	5,16	14,26	16,57	0,68	8,73	24,35	18,06	1,16	22,89
	3 400	11,73	16,46	0,56	6,14	15,75	17,11	0,75	10,44	27,01	18,78	1,29	27,54
	4 000	12,91	16,94	0,62	7,30	17,39	17,66	0,83	12,45	29,96	19,50	1,43	33,19
	4 400	13,66	17,21	0,65	8,08	18,42	17,98	0,88	13,84	31,80	19,92	1,52	36,95

Основной теплооб. 4 ряда	45/37°C	- 7°C				12°C				19°C			
	Расход воздуха (м³/ч)	Общая мощность (Вт)	Выдув воздуха (°C)	Расход воды (л/сек.)	Потеря воды (кПа)	Общая мощность (Вт)	Выдув воздуха (°C)	Расход воды (л/сек.)	Потеря воды (кПа)	Общая мощность (Вт)	Выдув воздуха (°C)	Расход воды (л/сек.)	Потеря воды (кПа)
	1 400	19,05	33,12	0,57	5,54	11,46	36,15	0,34	2,22	8,65	37,22	0,26	1,34
	1 900	23,98	30,22	0,72	8,38	14,35	34,28	0,43	3,32	10,79	35,74	0,32	1,99
	2 400	28,39	27,89	0,85	11,36	16,93	32,81	0,51	4,48	12,69	34,59	0,38	2,66
	2 900	32,42	25,97	0,97	14,42	19,27	31,60	0,58	5,65	14,41	33,65	0,43	3,35
	3 400	36,14	24,35	1,08	17,53	21,44	30,60	0,64	6,85	16,00	32,88	0,48	4,05
	4 000	40,28	22,70	1,20	21,31	23,83	29,57	0,71	8,29	17,76	32,09	0,53	4,88
	4 400	42,87	21,73	1,28	23,85	25,34	28,98	0,76	9,25	18,86	31,64	0,56	5,43



Рабочие характеристики Дополнительного Теплообменника 2 Ряда

Дополнит. теплооб. 2 ряда	80/60°C		- 7°C			12°C				19°C			
	Расход воздуха (м³/ч)	Общая мощность (Вт)	Выдув воздуха (°C)	Расход воды (л/сек.)	Потеря воды (кПа)	Общая мощность (Вт)	Выдув воздуха (°C)	Расход воды (л/сек.)	Потеря воды (кПа)	Общая мощность (Вт)	Выдув воздуха (°C)	Расход воды (л/сек.)	Потеря воды (кПа)
	1 400	21,17	37,60	0,25	3,69	15,76	45,21	0,19	2,17	13,77	48,01	0,16	1,70
	1 900	25,59	32,72	0,31	5,18	19,01	41,51	0,23	3,04	16,58	44,74	0,20	2,37
	2 400	29,43	29,17	0,35	6,67	21,83	38,83	0,26	3,90	19,02	42,38	0,23	3,04
	2 900	32,87	26,43	0,39	8,14	24,35	36,76	0,29	4,74	21,21	40,57	0,25	3,70
	3 400	36,01	24,24	0,43	9,59	26,65	35,12	0,32	5,58	23,19	39,12	0,28	4,34
	4 000	39,46	22,09	0,47	11,30	29,17	33,51	0,35	6,56	25,37	37,71	0,30	5,11
	4 400	41,61	20,89	0,50	12,45	30,74	32,61	0,37	7,21	26,73	36,92	0,32	5,61

Другие характеристики предоставляются по запросу.

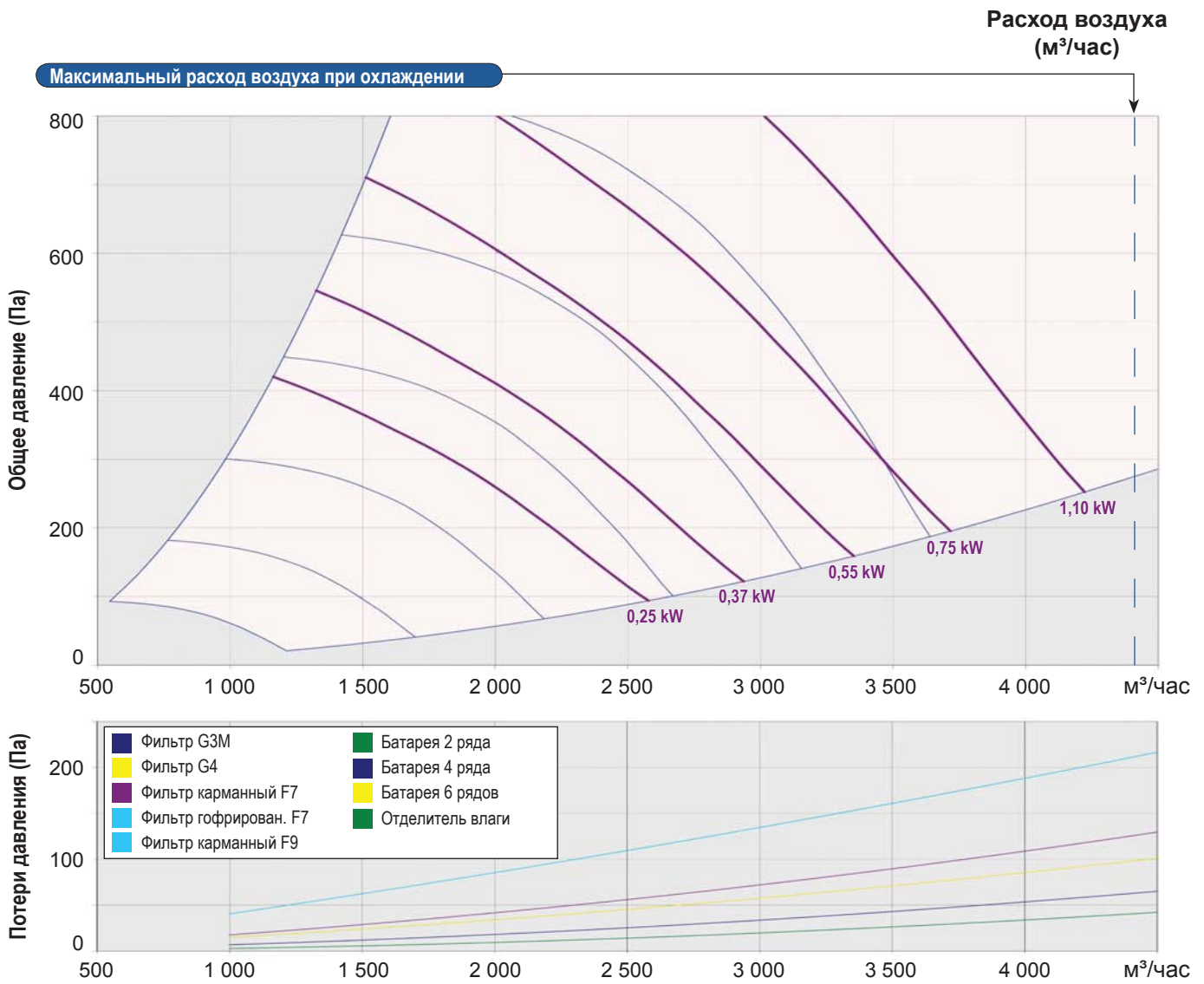

Рабочие характеристики Основного Теплообменника 4 Ряда

Основной теплооб. 4 ряда	6/11°C	25°C 50%				27°C 50%				32°C 50%			
	Расход воздуха (м³/ч)	Общая мощность (Вт)	Выдув воздуха (°C)	Расход воды (л/сек.)	Потеря воды (кПа)	Общая мощность (Вт)	Выдув воздуха (°C)	Расход воды (л/сек.)	Потеря воды (кПа)	Общая мощность (Вт)	Выдув воздуха (°C)	Расход воды (л/сек.)	Потеря воды (кПа)
1 900	10,53	13,15	0,50	5,11	13,17	13,57	0,63	7,64	20,57	14,64	0,98	17,06	
2 500	12,62	14,10	0,60	7,08	15,85	14,63	0,76	10,66	24,90	15,98	1,19	24,06	
3 100	14,47	14,84	0,69	9,03	18,23	15,46	0,87	13,70	28,76	17,04	1,37	31,15	
3 700	16,15	15,44	0,77	11,00	20,38	16,14	0,97	16,76	32,28	17,91	1,54	38,36	
4 400	17,94	16,02	0,86	13,33	22,68	16,80	1,08	20,28	36,04	18,75	1,72	46,74	
4 850													
5 300													

Основной теплооб. 4 ряда	7/12°C	25°C 50%				27°C 50%				32°C 50%			
	Расход воздуха (м³/ч)	Общая мощность (Вт)	Выдув воздуха (°C)	Расход воды (л/сек.)	Потеря воды (кПа)	Общая мощность (Вт)	Выдув воздуха (°C)	Расход воды (л/сек.)	Потеря воды (кПа)	Общая мощность (Вт)	Выдув воздуха (°C)	Расход воды (л/сек.)	Потеря воды (кПа)
1 900	9,37	13,93	0,45	4,11	12,02	14,34	0,58	6,46	19,44	15,40	0,93	15,33	
2 500	11,20	14,81	0,54	5,68	14,44	15,34	0,69	8,96	23,50	16,69	1,12	21,56	
3 100	12,82	15,51	0,61	7,24	16,58	16,13	0,79	11,51	27,13	17,70	1,30	27,90	
3 700	14,29	16,07	0,68	8,81	18,53	16,77	0,89	14,06	30,44	18,53	1,46	34,35	
4 400	15,84	16,62	0,76	10,60	20,59	17,39	0,98	17,00	33,96	19,33	1,62	41,84	
4 850													
5 300													

Основной теплооб. 4 ряда	8/13°C	25°C 50%				27°C 50%				32°C 50%			
	Расход воздуха (м³/ч)	Общая мощность (Вт)	Выдув воздуха (°C)	Расход воды (л/сек.)	Потеря воды (кПа)	Общая мощность (Вт)	Выдув воздуха (°C)	Расход воды (л/сек.)	Потеря воды (кПа)	Общая мощность (Вт)	Выдув воздуха (°C)	Расход воды (л/сек.)	Потеря воды (кПа)
1 900	8,15	14,72	0,39	3,19	10,82	15,11	0,52	5,31	18,26	16,16	0,87	13,62	
2 500	9,72	15,54	0,46	4,38	12,97	16,06	0,62	7,36	22,06	17,39	1,05	19,15	
3 100	11,10	16,18	0,53	5,56	14,87	16,80	0,71	9,41	25,44	18,36	1,22	24,77	
3 700	12,34	16,71	0,59	6,73	16,59	17,40	0,79	11,46	28,51	19,16	1,36	30,35	
4 400	13,66	17,21	0,65	8,08	18,42	17,98	0,88	13,84	31,80	19,92	1,52	36,95	
4 850													
5 300													

Работа в режиме «Холод» невозможна

Основной теплооб. 4 ряда	45/37°C	- 7°C				12°C				19°C			
	Расход воздуха (м³/ч)	Общая мощность (Вт)	Выдув воздуха (°C)	Расход воды (л/сек.)	Потеря воды (кПа)	Общая мощность (Вт)	Выдув воздуха (°C)	Расход воды (л/сек.)	Потеря воды (кПа)	Общая мощность (Вт)	Выдув воздуха (°C)	Расход воды (л/сек.)	Потеря воды (кПа)
1 900	23,98	30,22	0,72	8,38	14,35	34,28	0,43	3,32	10,79	35,74	0,32	1,99	
2 500	29,23	27,48	0,87	11,97	17,42	32,55	0,52	4,71	13,04	34,39	0,39	2,80	
3 100	33,94	25,29	1,01	15,65	20,16	31,18	0,60	6,13	15,06	33,33	0,45	3,63	
3 700	38,25	23,49	1,14	19,42	22,66	30,06	0,68	7,57	16,90	32,47	0,50	4,46	
4 400	42,87	21,73	1,28	23,85	25,34	28,98	0,76	9,25	18,86	31,64	0,56	5,43	
4 850	45,65	20,76	1,36	26,71	26,94	28,38	0,80	10,34	20,04	31,18	0,60	6,07	
5 300	48,30	19,88	1,44	29,56	28,48	27,85	0,85	11,41	21,16	30,77	0,63	6,68	



Рабочие характеристики Дополнительного Теплообменника 2 Ряда

Дополнит. теплооб. 2 ряда	80/60°C				- 7°C				12°C				19°C			
	Расход воздуха (м³/ч)	Общая мощность (Вт)	Выдув воздуха (°C)	Расход воды (л/сек.)	Потеря воды (кПа)	Общая мощность (Вт)	Выдув воздуха (°C)	Расход воды (л/сек.)	Потеря воды (кПа)	Общая мощность (Вт)	Выдув воздуха (°C)	Расход воды (л/сек.)	Потеря воды (кПа)			
	1 900	25,59	32,72	0,31	5,18	19,01	41,51	0,23	3,04	16,58	44,74	0,20	2,37			
	2 500	30,15	28,57	0,36	6,96	22,36	38,37	0,27	4,07	19,48	41,98	0,23	3,17			
	3 100	34,16	25,50	0,41	8,73	25,30	36,07	0,30	5,08	22,02	39,95	0,26	3,95			
	3 700	37,78	23,11	0,45	10,46	27,94	34,27	0,33	6,08	24,31	38,38	0,29	4,73			
	4 400	41,61	20,89	0,50	12,45	30,74	32,61	0,37	7,21	26,73	36,92	0,32	5,61			
	4 850	43,89	19,69	0,52	13,70	32,41	31,71	0,39	7,93	28,18	36,14	0,34	6,17			
	5 300	46,06	18,63	0,55	14,93	34,00	30,92	0,41	8,64	29,55	35,44	0,35	6,72			

Другие характеристики предоставляются по запросу.

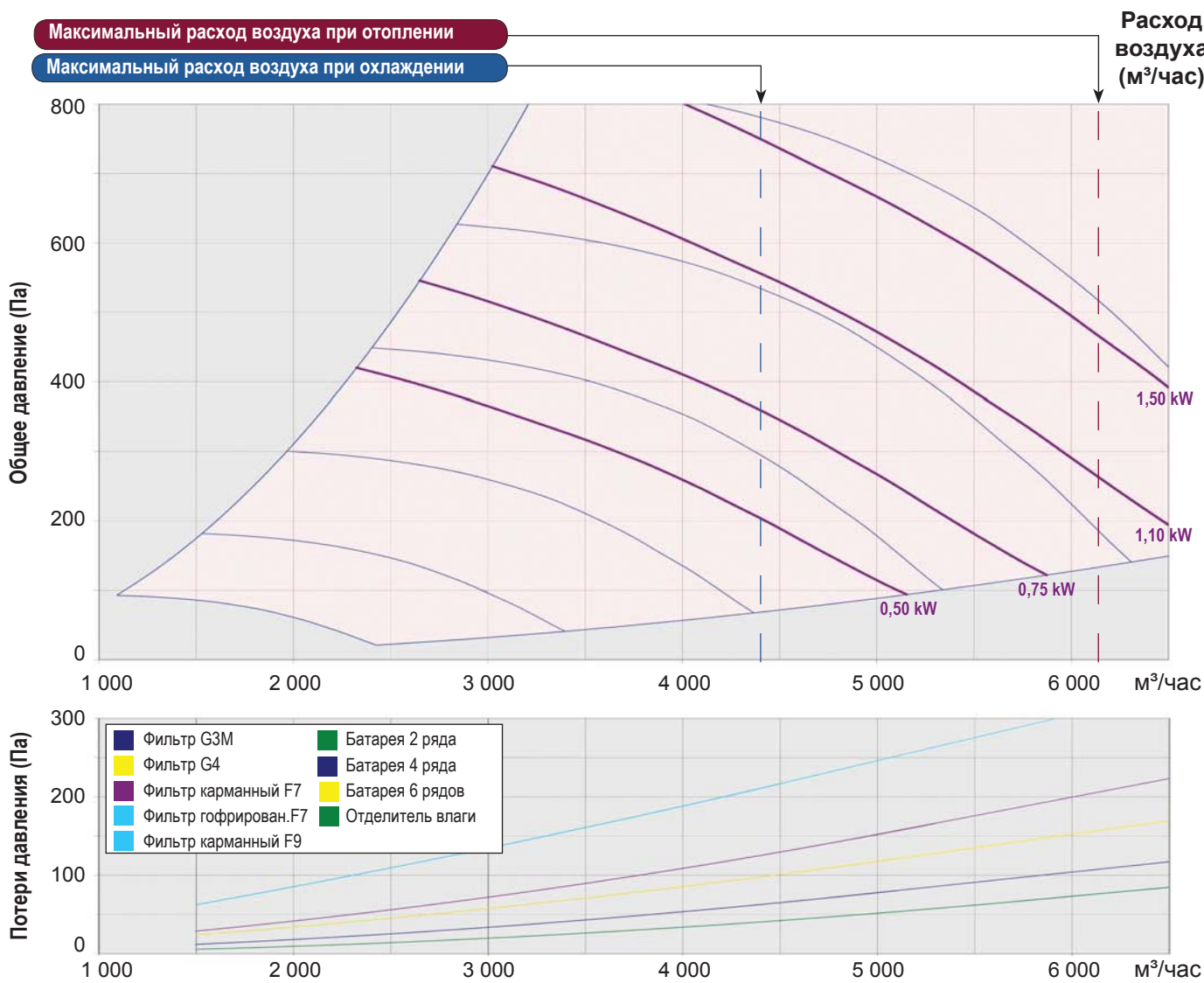

Рабочие характеристики Основного Теплообменника 4 Ряда

Основной теплооб. 4 ряда	6/11°C	25°C 50%				27°C 50%				32°C 50%			
	Расход воздуха (м³/ч)	Общая мощность (Вт)	Выдув воздуха (°C)	Расход воды (л/сек.)	Потеря воды (кПа)	Общая мощность (Вт)	Выдув воздуха (°C)	Расход воды (л/сек.)	Потеря воды (кПа)	Общая мощность (Вт)	Выдув воздуха (°C)	Расход воды (л/сек.)	Потеря воды (кПа)
1 900	10,80	12,64	0,52	1,56	13,63	12,94	0,65	2,37	21,57	13,73	1,03	5,41	
2 950	14,47	14,09	0,69	2,64	18,41	14,57	0,88	4,08	29,49	15,80	1,41	9,53	
4 00	17,53	15,11	0,84	3,73	22,41	15,73	1,07	5,81	36,18	17,27	1,73	13,76	
5 050	20,20	15,88	0,97	4,82	25,90	16,60	1,24	7,53	42,05	18,39	2,01	18,04	
6 100	22,56	16,50	1,08	5,87	29,03	17,29	1,39	9,25	47,33	19,28	2,26	22,29	
6 600													
7 150													

Основной теплооб. 4 ряда	7/12°C	25°C 50%				27°C 50%				32°C 50%			
	Расход воздуха (м³/ч)	Общая мощность (Вт)	Выдув воздуха (°C)	Расход воды (л/сек.)	Потеря воды (кПа)	Общая мощность (Вт)	Выдув воздуха (°C)	Расход воды (л/сек.)	Потеря воды (кПа)	Общая мощность (Вт)	Выдув воздуха (°C)	Расход воды (л/сек.)	Потеря воды (кПа)
1 900	9,54	13,47	0,46	1,24	12,39	13,76	0,59	1,99	20,34	14,53	0,97	4,86	
2 950	12,70	14,83	0,61	2,08	16,67	15,30	0,80	3,40	27,76	16,52	1,33	8,51	
4 00	15,35	15,78	0,73	2,92	20,24	16,39	0,97	4,82	34,01	17,93	1,63	12,25	
5 050	17,63	16,50	0,84	3,76	23,34	17,21	1,12	6,22	39,50	19,00	1,89	16,05	
6 100	19,67	17,07	0,94	4,58	26,13	17,86	1,25	7,63	44,43	19,85	2,12	19,82	
6 600													
7 150													

Основной теплооб. 4 ряда	8/13°C	25°C 50%				27°C 50%				32°C 50%			
	Расход воздуха (м³/ч)	Общая мощность (Вт)	Выдув воздуха (°C)	Расход воды (л/сек.)	Потеря воды (кПа)	Общая мощность (Вт)	Выдув воздуха (°C)	Расход воды (л/сек.)	Потеря воды (кПа)	Общая мощность (Вт)	Выдув воздуха (°C)	Расход воды (л/сек.)	Потеря воды (кПа)
1 900	8,22	14,31	0,39	0,95	11,09	14,59	0,53	1,62	19,07	15,35	0,91	4,30	
2 950	10,88	15,57	0,52	1,57	14,84	16,04	0,71	2,74	25,95	17,25	1,24	7,49	
4 00	13,08	16,45	0,63	2,18	17,98	17,06	0,86	3,87	31,76	18,59	1,52	10,78	
5 050	14,97	17,12	0,72	2,78	20,70	17,83	0,99	4,99	36,85	19,62	1,76	14,08	
6 100	16,67	17,65	0,80	3,38	23,13	18,44	1,11	6,09	41,41	20,43	1,98	17,38	
6 600													
7 150													

Работа в режиме «Холод» невозможна

Основной теплооб. 4 ряда	45/37°C	- 7°C				12°C				19°C			
	Расход воздуха (м³/ч)	Общая мощность (Вт)	Выдув воздуха (°C)	Расход воды (л/сек.)	Потеря воды (кПа)	Общая мощность (Вт)	Выдув воздуха (°C)	Расход воды (л/сек.)	Потеря воды (кПа)	Общая мощность (Вт)	Выдув воздуха (°C)	Расход воды (л/сек.)	Потеря воды (кПа)
1 900	25,56	32,67	0,76	2,75	15,24	35,66	0,45	1,08	11,41	36,72	0,34	0,64	
2 950	35,44	28,43	1,06	4,95	20,95	32,95	0,63	1,92	15,59	34,58	0,47	1,13	
4 000	43,90	25,37	1,31	7,27	25,81	31,03	0,77	2,80	19,12	33,10	0,57	1,63	
5 050	51,38	23,01	1,53	9,66	30,08	29,57	0,90	3,68	22,23	31,98	0,66	2,14	
6 100	58,14	21,11	1,74	12,06	33,94	28,41	1,01	4,57	25,02	31,10	0,75	2,64	
6 600	61,16	20,33	1,83	13,21	35,66	27,93	1,06	5,00	26,27	30,74	0,78	2,89	
7 150	64,35	19,54	1,92	14,48	37,48	27,46	1,12	5,47	27,57	30,37	0,82	3,15	



Рабочие характеристики Дополнительного Теплообменника 2 Ряда

Дополнит. теплооб. 2 ряда	80/60°C				- 7°C				12°C				19°C			
	Расход воздуха (м³/ч)	Общая мощность (Вт)	Выдув воздуха (°C)	Расход воды (л/сек.)	Потеря воды (кПа)	Общая мощность (Вт)	Выдув воздуха (°C)	Расход воды (л/сек.)	Потеря воды (кПа)	Общая мощность (Вт)	Выдув воздуха (°C)	Расход воды (л/сек.)	Потеря воды (кПа)			
	1 900	28,30	36,93	0,34	1,42	20,95	44,52	0,25	0,83	18,23	47,29	0,22	0,64			
	2 950	37,06	30,05	0,44	2,31	27,32	39,31	0,33	1,33	23,73	42,73	0,28	1,04			
	4 000	44,29	25,65	0,53	3,19	32,58	36,02	0,39	1,83	28,25	39,83	0,34	1,42			
	5 050	50,55	22,52	0,60	4,04	37,12	33,68	0,44	2,32	32,16	37,78	0,38	1,79			
	6 100	56,13	20,14	0,67	4,88	41,16	31,90	0,49	2,79	35,64	36,23	0,43	2,16			
	6 600	58,60	19,19	0,70	5,28	42,96	31,20	0,51	3,02	37,18	35,61	0,44	2,33			
	7 150	61,20	18,24	0,73	5,70	44,84	30,49	0,54	3,26	38,80	35,00	0,46	2,51			

Другие характеристики предоставляются по запросу.

