

SHIVAKI®
JAPAN

ИНСТРУКЦИЯ ПОЛЬЗОВАТЕЛЯ

GQ08Eng

■ MODEL

SRH-PM184DC
SRH-PM244DC
SRH-PM364DC
SSH-PM074DC
SSH-PM094DC
SSH-PM124DC
SSH-PM184DC

SHIVAKI®

2	Используемые обозначения
3	Правила безопасности
3	Назначение
4	Устройство кондиционера
6	Управление кондиционером
12	Технические характеристики
17	Уход и обслуживание
18	Устранение неисправностей

Используемые обозначения



ВНИМАНИЕ!

Требования, несоблюдение которых может привести к тяжелой травме или серьезному повреждению оборудования.



ОСТОРОЖНО!

Требования, несоблюдение которых может привести к серьезной травме или летальному исходу.

ПРИМЕЧАНИЕ:

1. Если поврежден кабель питания, он должен быть заменен производителем/авторизованной сервисной службой или другим квалифицированным специалистом во избежание серьезных травм.
2. Кондиционер должен быть установлен с соблюдением существующих местных норм и правил эксплуатации электрических сетей.
3. После установки кондиционера электрическая вилка должна находиться в доступном месте.
4. Неисправные батарейки пульта должны быть заменены.
5. Кондиционер должен быть установлен на достаточно надежных кронштейнах.
6. Производитель оставляет за собой право без предварительного уведомления покупателя вносить изменения в конструкцию, комплектацию или технологию изготовления изделия с целью улучшения его свойств.
7. В тексте и цифровых обозначениях инструкции могут быть допущены опечатки.
8. Если после прочтения инструкции у Вас останутся вопросы по эксплуатации прибора, обратитесь к продавцу или в специализированный сервисный центр для получения разъяснений.
9. На изделии присутствует этикетка, на которой указаны технические характеристики и другая полезная информация о приборе.

**ВНИМАНИЕ!**

- Использование кондиционера при низких температурах может привести к его неисправности.
 - Монтаж кондиционера должен осуществляться квалифицированными специалистами официального дилера.
 - Перед установкой кондиционера убедитесь, что параметры местной электрической сети соответствуют параметрам, указанным на табличке с техническими данными прибора.
 - Не допускается установка кондиционера в местах возможного скопления легковоспламеняющихся газов и помещениях с повышенной влажностью (ванные комнаты, зимние сады).
 - Не устанавливайте кондиционер вблизи источников тепла.
 - Чтобы избежать сильной коррозии кондиционера, не устанавливайте наружный блок в местах возможного попадания на него солевой морской воды.
1. Все кабели и розетки должны соответствовать техническим характеристикам прибора и электрической сети.
 2. Кондиционер должен быть надежно заземлен.

**ВНИМАНИЕ!**

- Внимательно прочитайте эту инструкцию перед установкой и эксплуатацией кондиционера, если у вас возникнут вопросы обращайтесь к официальному дилеру производителя.
- Используйте прибор только по назначению указанному в данной инструкции.
- Не храните бензин и другие летучие и легко воспламеняющиеся жидкости вблизи кондиционера – это очень опасно!
- Кондиционер не дает притока свежего воздуха! Чаще проветривайте помещение, особенно если в помещении работают приборы на жидком топливе, которые снижают количество кислорода в воздухе.

**ОСТОРОЖНО!**

- Не подключайте и не отключайте кондиционер от электрической сети, вынимая вилку из розетки, используйте кнопку ВКЛ/ВЫКЛ.
- Не засовывайте посторонние предметы в воздухозаборные решетки кондиционера. Это опасно, т.к. вентилятор вращается с высокой скоростью.
- Не позволяйте детям играть с кондиционером.
- Не охлаждайте и не нагревайте воздух в помещении очень сильно если в нем находятся дети или инвалиды.

Назначение

Прибор предназначен для охлаждения и вентиляции воздуха в бытовых помещениях.

Устройство кондиционера*

Возможные варианты внутренних блоков

Внутренний блок настенного типа

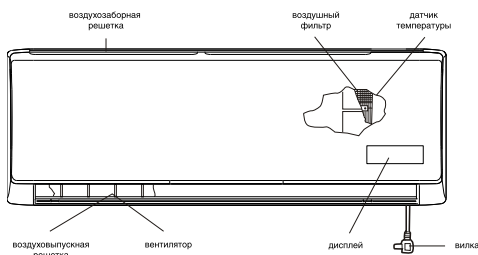

Индикатор температуры 1

88

После 200 часов использования показывает знак FC, напоминая о времени очистки фильтра. После очистки фильтра нажмите кнопку переустановки индикатора фильтра, которая находится за передней панелью внутреннего блока.

2 Индикатор работы.



Сигнал загорается при включении кондиционера и мигает в режиме разморозки.



3 Индикатор времени

Сигнал загорается при установке времени.



4 Индикатор спящего режима

Сигнал загорается при включении данного режима.



5 Индикатор компрессора

Сигнал загорается при работе компрессора.



6 Супер индикатор

Сигнал загорается в супер режиме.

7 Сигнал пультапринемника.

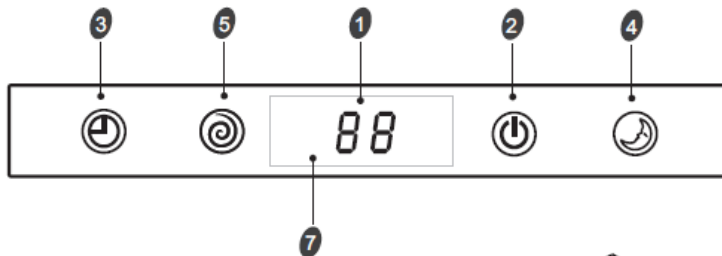

* Внешний вид блоков Вашего кондиционера может отличаться от схематических изображений в инструкции.

** Панель управления и индикации Вашего кондиционера может визуально отличаться от приведенного схематического изображения. Функции при этом останутся прежними (возможные варианты функций приведены в вариантах 1 и 2).

Наружный блок

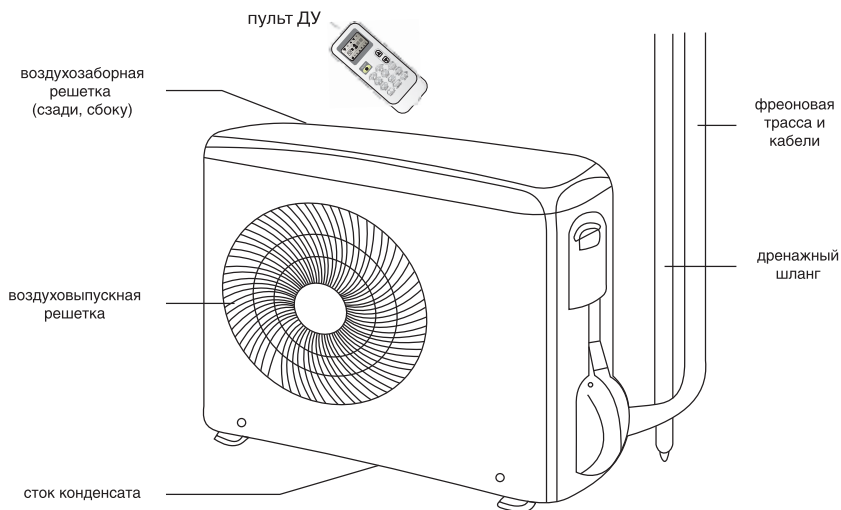

ПРИМЕЧАНИЕ:

Этот кондиционер (мульти сплит-система) состоит из внутренних и наружного блоков. Управление кондиционером возможно с пульта ДУ.

В комплект мульти сплит-системы (кондиционера воздуха) входят: внутренние блоки кондиционера воздуха (количество зависит от приобретенного комплекта) с пультом управления в упаковке, один внешний (наружный) блок кондиционера воздуха в упаковке, одна инструкция пользователя.

Воздухозаборная решетка	Воздух из помещения забирается через эту секцию.
Воздуховыпускная решетка	Кондиционированный воздух выходит из кондиционера через воздуховыпускную решетку.
Пульт ДУ	С помощью беспроводного пульта ДУ, можно включать и выключать кондиционер, выбирать режим работы, регулировать температуру, скорость вращения вентилятора, устанавливать работу кондиционера по таймеру, регулировать угол наклона жалюзи.
Фреоновая трасса	Внутренний и наружный блоки кондиционера соединены между собой медными трубками по которым течет фреон.
Наружный блок	В наружном блоке находится компрессор, мотор вентилятора, теплообменник и другие электрические части.
Дренажный шланг	Влага из воздуха в помещении конденсируется и отводится наружу через дренажный шланг.



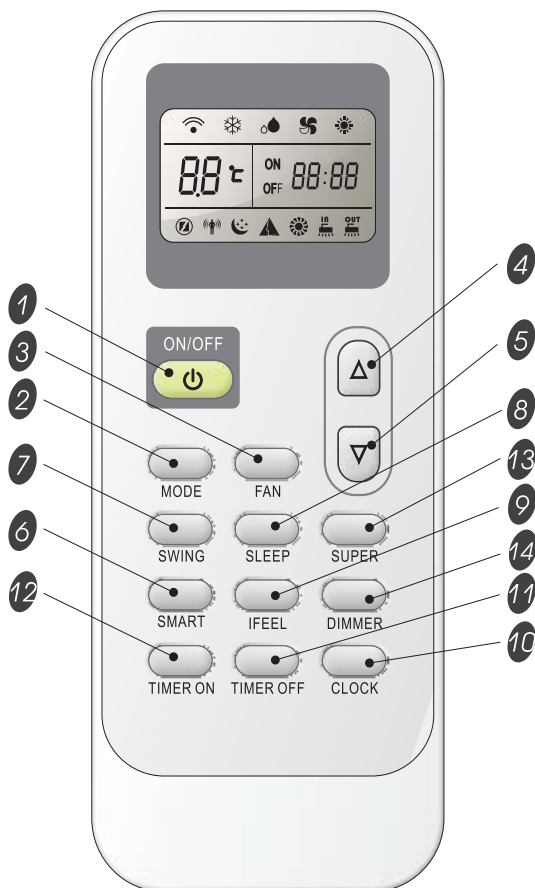
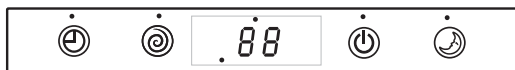

Управление кондиционером





ЖК дисплей на внутреннем блоке настенного типа*





- 1 КНОПКА ON/OFF
Кондиционер начнет работу, если к нему подведено питание, или остановится, если Вы нажмете эту кнопку.
- 2 КНОПКА MODE
Нажмите эту кнопку для выбора режима работы.
- 3 КНОПКА FAN
Используется для выбора скорости в последовательности: автоматическая, высокая, средняя или низкая.
- 4 5 КНОПКИ УСТАНОВКИ ТЕМПЕРАТУРЫ В КОМНАТЕ Используются для настройки температуры в комнате и таймера в реальном времени.
- 6 КНОПКА SMART
Используется для непосредственного перехода в режим fuzzy logic не зависимо от того, включен кондиционер или нет.
- 7 КНОПКА SWING
Используется для остановки или запуска вертикальной настройки качания жалюзи и установки желаемого направления потока воздуха.
- 8 КНОПКА SLEEP
Используется для включения или отключения режима Sleep.
- 9 КНОПКА IFEEL
Используется для включения или отключения режима IFEEL.
- 10 КНОПКА CLOCK
Используется для установки текущего времени.
- 11 12 КНОПКА TIMER ON/OFF
Используется для установки или отмены работы таймера.
- 13 КНОПКА SUPER
Используется для запуска или прекращения быстрого охлаждения/обогрева. (Быстрое охлаждение работает при высокой скорости вентилятора при автоматически установленных 18 С ; быстрый обогрев работает при автоматической скорости вентилятора при автоматически установленных 32 С).

Индикаторы ЖКД:

-  Индикатор охлаждения
-  Индикатор осушения
-  Индикатор вентиляции
-  Индикатор обогрева

-  Автоматическая скорость вентилятора
-  Высокая скорость вентилятора
-  Средняя скорость вентилятора
-  Низкая скорость вентилятора

-  Индикатор "Smart"
-  Индикатор режима сна lfeel
-  Индикатор "Super"

-  Передача сигнала
- Время таймера
- Текущее время
- 08:08
- 08°C
- Отображение установленной температуры

Внимание: каждый режим и соответствующие функции будут рассмотрены далее.

- **Как вставить Батарейки**

Выньте крышку батареек в направлении, указанном стрелкой. Вставьте новые батарейки убедившись в правильной полярности (+) и (-).

Присоедините крышку обратно, задвинув ее на место.

- **Внимание:**

Используйте 2 LR03 AAA (1.5 В) батарейки. Не используйте заряжающиеся батарейки. Замените батарейки на новые того же типа, когда дисплей начинает блекнуть.

- **Хранение и подсказки по использованию пульта**

Пульт ДУ может храниться прикрепленным к стене с помощью держателя.

Внимание: Держатель пульта ДУ – опционный.

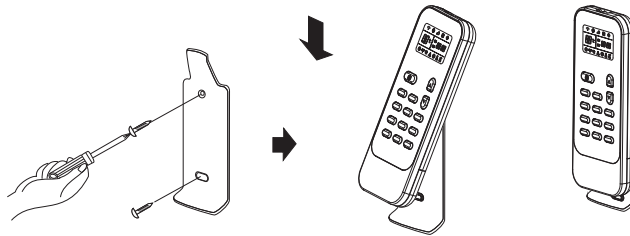
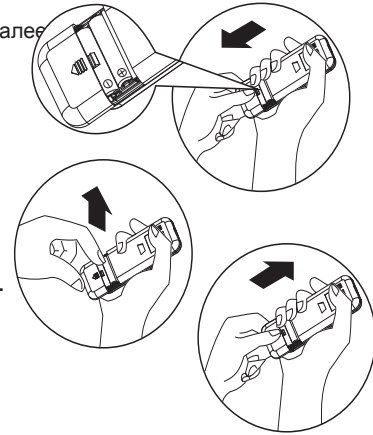

- **Как использовать**

Для управления комнатным кондиционером направьте пульт на приемник сигнала. Пульт ДУ будет управлять кондиционером на расстоянии до 7 м, при направлении на приемник сигнала внутреннего блока.



Выбор режима

Каждый раз, когда Вы нажимаете на кнопку MODE, режим работы будет меняться в последовательности:

Охлаждение → Осушение → Только обдув → Отопление

- Режим обогрева не доступен для кондиционеров, которые работают только на охлаждение.

Режим только обдува

Каждый раз, когда Вы нажимаете на кнопку FAN, скорость вентилятора меняется в последовательности:

Автоматическая → Высокая → Средняя → Низкая

- При режиме «Только обдув» доступны только режимы «Высокая», «Средняя» и «Низкая» скорости. В режиме «Осушение» скорость вентилятора устанавливается автоматически в «Автоматическая», а кнопка «FAN» не работает в этом случае.

Установка температуры

Нажмите один раз для поднятия температуры с шагом 1°C



Нажмите один раз для уменьшения температуры с шагом 1°C

- Диапазон доступных установочных температур

*обогрев, охлаждение	18°C~32°C
Осушение	Устанавливается автоматически
Только обдув	Невозможно установить

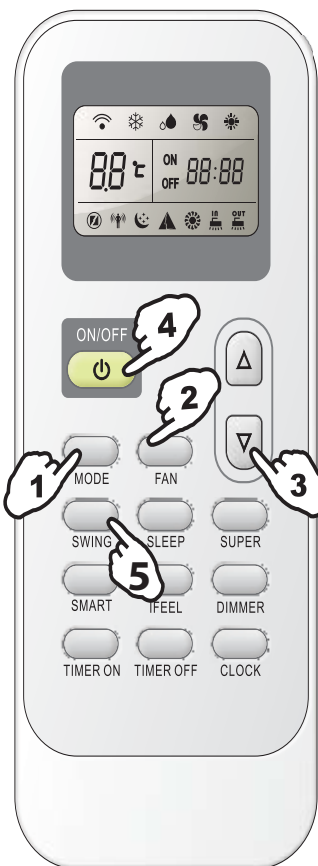
**Внимание:**

- Режим обогрева не доступен в моделях с только охлаждением.

Включение

Нажмите кнопку . Когда устройство примет сигнал, индикатор RUN на внутреннем блоке будет гореть.

- Режимы работы SWING, SMART, TIMER ON, TIMER OFF, CLOCK, SLEEP и SUPER будут описаны далее.

При смене режимов работы при работе кондиционера, последний может иногда не реагировать сразу. Подождите 3 минуты.

При работе на обогрев сначала нет выбрасывания потока воздуха. После 2-5 минут, когда теплообменник достаточно нагреется, поток воздуха пойдет.

Подождите 3 минуты перед тем как перезапустить кондиционер.

Контроль направления воздуха**Контроль направления воздуха**

5

Режим работы	Направление потока
Охлаждение, осушение	Горизонтальн
Обогрев, обдув	Вниз

Автоматически устанавливается поток воздуха на некоторый угол в соответствии с режимом работы после включения блока.

Внимание:

- Режим обогрева не доступен в моделях с только охлаждением.

**Управление вертикальным потоком (с пульта ДУ)**

Используйте пульт ДУ для установки различных углов потока воздуха, по вашему желанию.

Качающийся поток воздуха

Нажимая кнопку «SWING» один раз, Вы включите автоматическое качание жалюзи вниз и вверх.

Желаемое направление потока воздуха

Нажимая кнопку «SWING» снова, Вы останавливаете жалюзи в требуемом положении.

Горизонтальная настройка потока воздуха (Вручную)

Поворачивая рычажки управления горизонтальных жалюзи, Вы меняете направление потока, как показано на рисунке.

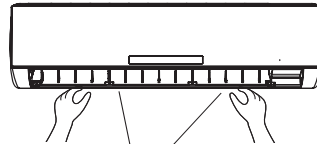

Управляющие стержни
горизонтальных жалюзи
регулировки

Внимание:

- форма блока может отличаться от Вашего кондиционера.

- Не изменяйте направление вертикальных жалюзи вручную – Вы можете их повредить. Если такое произошло – выключите блок и отключите питание, после этого подайте питание снова.
- Лучше не оставлять вертикальные жалюзи на долгое время наклоненными вниз в режиме охлаждения или осушения, для предотвращения капания конденсата.

Режим SMART

Нажмите кнопку SMART для того, чтобы кондиционер перешел в режим SMART (режим работы fuzzy logic) независимо от того, работает кондиционер или нет. В этом режиме температура и скорость устанавливаются автоматически в зависимости от комнатной температуры.

Режим работы и температура определяется температурой в комнате

Модели с обогревом

Температура в комнате	Режим работы	Требуемая температура
21 °C или ниже	Обогрев	22 °C
21 °C - 23 °C	Только обдув	
23 °C - 26 °C	Осушение	Температура в комнате понижается на 1,5 градуса после работы в течении 3 минут
Больше 26 °C	Охлаждение	26 °C

Модели с только охлаждением

Температура в комнате	Режим работы	Требуемая температура
21 °C - 23 °C	Только обдув	
23 °C - 26 °C	Осушение	Температура в комнате понижается на 1,5 градуса после работы в течении 3 минут
Больше 26 °C	Охлаждение	26 °C

- Кнопка SMART не работает в режиме SUPER.



Внимание:

- Температура, поток воздуха и направление управляются автоматически в режиме SMART. Тем не менее, можно осуществить понижение или повышение температуры до 7 °C на пульте ДУ, если вам все еще не комфортно.

Что Вы можете делать в режиме SMART

Ваши ощущения	Кнопка	Процедура настройки
Некомфортные в связи с неподходящим объемом потока воздуха	FAN	Скорости вентилятора внутреннего блока меняются: высокая, средняя, низкая каждый раз, когда Вы нажимаете кнопку.
Некомфортные ввиду неподходяще-го направления потока воздуха	Качание (SWING)	Нажмите один раз для того, чтобы вертикальные жалюзи изменили свое положение. Нажмите еще раз и качание остановится. Для горизонтальной настройки – смотрите предыдущую главу.

Кнопка CLOCK

Вы можете настроить текущее время путем нажатия кнопки CLOCK, потом, используя кнопки  и  для установки правильного времени, нажмите кнопку CLOCK еще раз, когда время установлено, нажмите кнопку CLOCK еще раз.

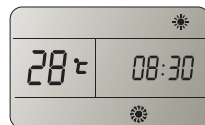
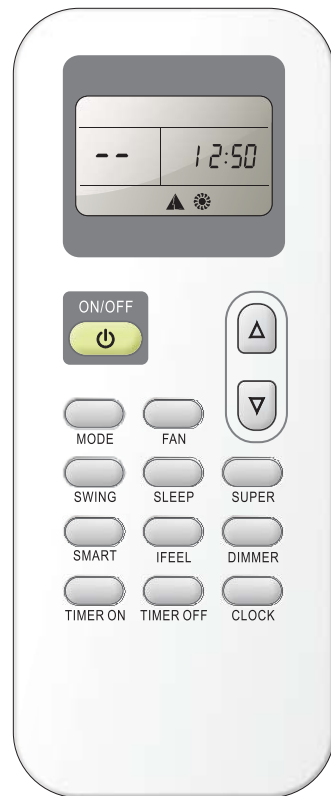

Режим SLEEP

Режим **SLEEP** может быть установлен в режимах **ОХЛАЖДЕНИЯ** **ОБОГРЕВА** или **ОСУШЕНИЯ**. Данная функция позволяет вам спать в более комфортных условиях. В режиме **SLEEP**:

- кондиционер прекратит работу после работы в течении 8 часов.
- скорость вентилятора автоматически устанавливается на низкую.
- установленная температура поднимется на 1°C, если кондиционер работает на охлаждение в течении 2 часов, потом установится постоянной.
- установленная температура понизится на 3°C если кондиционер работает на обогрев в течении 3-х часов, затем останется постоянной.

Внимание:

- Если в режиме охлаждения температура в комнате 26 °C или выше, установленная температура не изменится.
- Обогрев не доступен в кондиционерах, рассчитанных только на охлаждение.

Режим SUPER

Режим **SUPER** используется для запуска или остановки быстрого охлаждения или обогрева. Быстрое охлаждение работает при высокой скорости вентилятора, изменяя установленную температуру автоматически на 18 °C. Быстрый обогрев работает на автоматической скорости вентилятора, изменяя установленную температуру на 32 °C.

Режим **SUPER** может быть установлен, когда кондиционер работает или питается от сети.

В режиме **SUPER** Вы можете установить направление потока воздуха или таймер. Если Вы хотите выйти из режима **SUPER**, нажмите **SUPER**, **MODE**, **FAN**, **ON/OFF**, **SLEEP** или кнопки установки температуры, при этом дисплей вернется в исходный режим.

Внимание:

- Кнопка **SMART** не работает в режиме **SUPER**.
- Кондиционер будет продолжать работу в режиме **SUPER**, если Вы не выйдете из него, нажав одну из перечисленных выше кнопок.

Управление без пульта ДУ

Если Вы потеряли пульт или он поврежден, следуйте инструкции ниже.

1. Как включить кондиционер:

Откройте переднюю панель (если необходимо) нажмите кнопку **ON/OFF** шариковой ручкой. И кондиционер автоматически выберет режим работы в зависимости от температуры комнаты.

2. Как выключить кондиционер:

Откройте переднюю панель кондиционера (если необходимо), нажмите кнопку **ON/OFF** шариковой ручкой.

Внимание:

*Не нажимайте кнопку **ON/OFF** слишком долго, так как это может привести к неправильной работе кондиционера.*

Подсказки для сбережения электроэнергии

Если вход и выход воздуха закрыты — это может повлиять на нормальный теплообмен кондиционера и даже повредить его. При работе кондиционера на охлаждение в дневное время, пожалуйста, используйте солнечную защиту или шторы для предотвращения попадания прямых солнечных лучей в комнату. Если солнечные лучи падают на стены и крышу, то это займет гораздо больше времени достичь необходимой температуры при охлаждении. Чистите воздушные фильтры регулярно (приблизительно каждые 2 недели) и держите воздушные фильтры в чистоте для того, чтобы поддерживать нормальный теплообмен внутреннего блока. Держите двери и окна закрытыми при работе кондиционера для предотвращения потери тепла.

Утилизация прибора

По окончании срока службы, прибор поддается утилизации в соответствии с нормами, правилами и способами, действующими в месте утилизации.



быстрое
охлаждение



быстрый
нагрев



Технические характеристики

Комбинации внутренних блоков	Мощность в режиме охлаждения													
	A	B	C	D	Общая мощность (B)			Потребляемая мощность (B)			(A)	Сезонная энергоэффективность (SEER)	Энергоэффективность (EER)	Класс
	Вт	Вт	Вт	Вт	Средняя	MIN	MAX	Средняя	MIN	MAX				
07	2100				2100	1100	3000	680	300	1119	3,0	—	3,09	B
09	2800				2800	1100	3500	780	300	1308	3,5	—	3,33	A
12	3200				3200	1200	3600	980	320	1288	4,4	—	3,27	A
07+07	2100	2100			4200	1400	5000	1250	400	1818	5,6	5,10	3,36	A
07+09	2080	2540			4600	1400	5400	1340	400	1984	6,0	5,10	3,43	A
07+12	1820	2780			4600	1400	5400	1340	400	1984	6,0	5,15	3,43	A
09+09	2300	2300			4600	1400	5400	1400	400	1984	6,3	5,15	3,29	A
09+12	2080	2540			4600	1400	5500	1340	400	2000	6,0	5,25	3,43	A
SRH-PM364DC														
Комбинации внутренних блоков	Мощность в режиме охлаждения													
	A	B	C	D	Общая мощность (B)			Потребляемая мощность (B)			(A)	Сезонная энергоэффективность (SEER)	Энергоэффективность (EER)	Класс
	Вт	Вт	Вт	Вт	Средняя	MIN	MAX	Средняя	MIN	MAX				
07	2100	0	0	0	2100	1100	3400	610	250	1000	2,7	3,44	2,80	
09	2800	0	0	0	2800	1200	3400	700	270	1000	3,1	3,71	2,80	
12	3200	0	0	0	3200	1300	3600	830	290	1125	3,7	3,86	2,75	
18	5000	0	0	0	5000	1800	5400	1340	350	1742	6,0	3,73	2,75	
07+07	2100	2100	0	0	4200	1800	6000	1210	390	1875	5,4	3,47	2,75	
07+09	2100	2800	0	0	4700	1800	6100	1320	390	1908	5,9	3,56	2,75	
07+12	2100	3200	0	0	5300	1700	6700	1470	410	2161	6,6	3,61	2,67	
07+18	2100	5000	0	0	7100	1800	7600	1980	430	2621	8,9	3,59	2,77	
09+09	2800	2800	0	0	5200	1700	5800	1480	410	1871	6,6	3,51	2,67	
09+12	2800	3200	0	0	5800	1700	6700	1530	410	2161	6,9	3,79	2,67	
09+18	2800	5000	0	0	7600	1800	7600	2180	430	2621	9,8	3,49	2,77	
12+12	3200	3200	0	0	6400	1800	7200	1900	430	2323	8,5	3,37	2,67	
12+18	3200	5000	0	0	8200	1800	7600	2630	430	2621	11,8	3,12	2,77	
18+18	5000	5000	0	0	10000	1900	7600	2630	450	2621	11,8	3,80	2,67	
07+07+07	2100	2100	2100	0	6300	2100	7800	1820	530	2516	8,2	3,46	2,77	
07+07+09	2100	2100	2800	0	6800	2100	7800	2010	530	2690	9,0	3,38	2,77	

SRH-PM364DC													
Комбинации внутренних блоков	Мощность в режиме охлаждения												
	A	B	C	D	Общая мощность (B)			Потребляемая мощность (B)			(A)	Сезонная энергоэффективность (SEER)	Энергоэффективность (EER)
	Вт	Вт	Вт	Вт	Средняя	MIN	MAX	Средняя	MIN	MAX			
07+07+12	2100	2100	3200	0	7400	2300	7800	2280	570	2890	10,2	3,25	2,77
07+07+18	2100	2100	5000	0	9200	2300	8600	2870	570	2968	12,0	3,45	2,77
07+09+09	2100	2600	2600	0	7300	2300	7800	2280	570	2890	10,2	3,20	2,77
07+09+12	2100	2600	3200	0	7900	2300	8200	2580	570	2828	11,6	3,06	2,77
07+09+18	2100	2600	5000	0	9700	2300	8600	2530	570	2968	11,3	3,83	2,77
07+12+12	2100	3200	3200	0	8500	2300	8400	2580	570	2897	11,6	3,29	2,77
07+12+18	2040	3100	4850	0	10000	2400	8600	2520	590	2968	11,3	3,97	2,77
07+18+18	1730	4130	4130	0	10000	2400	8800	2490	590	3034	11,2	4,02	2,77
09+09+09	2600	2600	2600	0	7800	2300	8200	2360	570	2828	10,6	3,31	2,77
09+09+12	2600	2600	3200	0	8400	2300	8400	2700	570	2897	12,1	3,11	2,77
09+09+18	2550	2550	4900	0	10000	2400	8600	2620	590	2968	11,7	3,82	2,77
09+12+12	2600	3200	3200	0	9000	2400	8000	2670	590	2759	12,0	3,37	2,77
09+12+18	2400	2960	4630	0	10000	2400	8400	2530	590	2897	11,3	3,95	2,77
09+18+18	2080	3970	3970	0	10000	2400	8600	2620	590	2968	11,7	3,82	2,77
12+12+12	3200	3200	3200	0	9600	2400	8400	2550	590	2897	11,4	3,76	2,77
12+12+18	2800	2800	4390	0	10000	2400	8600	2550	590	2968	11,4	3,92	2,77
12+18+18	2420	3790	3790	0	10000	2400	8600	2550	590	2968	11,4	3,92	2,77
07+07+07+07	2100	2100	2100	2100	8400	2400	8600	2600	630	2968	11,7	3,23	2,77
07+07+07+09	2100	2100	2100	2600	8900	2400	8600	2590	630	2968	11,6	3,44	2,77
07+07+07+12	2100	2100	2100	3200	9500	2400	8600	2580	630	3034	11,6	3,68	2,77
07+07+07+18	1880	1880	1880	4425	10000	2400	9000	2480	630	3103	11,1	4,03	2,77
07+07+09+09	2100	2100	2600	2600	9400	2400	8800	2580	630	3034	11,6	3,64	2,77
07+07+09+12	2100	2100	2600	3200	10000	2400	8800	2580	630	3034	11,5	3,91	2,77
07+07+09+18	1780	1780	2200	4237	10000	2400	8800	2480	630	3034	11,1	4,03	2,77
07+07+12+12	1980	1980	3020	3019	10000	2400	8800	2550	630	3034	11,4	3,92	2,77
07+07+12+18	1700	1700	2580	4032	10000	2400	9000	2440	630	3103	10,9	4,10	2,77
07+07+18+18	1480	1480	3520	3520	10000	2400	9000	2440	630	3103	10,9	4,10	2,77
07+09+09+09	2100	2600	2600	2600	9900	2400	8800	2590	630	3034	11,6	3,82	2,77
07+09+09+12	2000	2480	2480	3050	10000	2400	8800	2550	630	3034	11,4	3,92	2,77
07+09+09+18	1700	2110	2110	4065	10000	2400	9000	2440	630	3103	10,9	4,10	2,77
07+09+12+12	1892	2342	2883	2883	10000	2400	8800	2480	630	3034	11,1	4,03	2,77
07+09+12+18	1628	2016	2481	3876	10000	2400	9000	2410	630	3103	10,8	4,15	2,77
07+09+18+18	1429	1789	3401	3401	10000	2400	9000	2410	630	3103	10,8	4,15	2,77
07+12+12+12	1795	2735	2735	2735	10000	2400	9000	2420	630	3103	10,8	4,13	2,77
07+12+12+18	1558	2370	2370	3704	10000	2400	9000	2420	630	3103	10,8	4,13	2,77
07+12+18+18	1373	2092	3268	3268	10000	2400	9000	2420	630	3103	10,8	4,13	2,77
09+09+09+09	2500	2500	2500	2500	10000	2400	8800	2550	630	3034	11,4	3,92	2,77
09+09+09+12	2364	2364	2364	2909	10000	2400	8800	2480	630	3034	11,1	4,03	2,77
09+09+09+18	2031	2031	2031	3906	10000	2400	10700	2410	630	3690	10,8	4,15	2,77
09+09+12+12	2241	2241	2759	2759	10000	2400	10700	2480	630	3690	11,1	4,03	2,77

SRH-PM364DC														
Комбинации внутренних блоков	Мощность в режиме охлаждения													
	A	B	C	D	Общая мощность (B)			Потребляемая мощность (B)			(A)	Сезонная энергоэффективность (SEER)	Энергоэффективность (EER)	
	Ватт	Ватт	Ватт	Ватт	Средняя	MIN	MAX	Средняя	MIN	MAX				Вт/Вт
09+09+12+18	1940	1940	2388	3731	10000	2400	10700	2480	630	3890	11,1	4,03		
09+09+18+18	1711	1711	3289	3289	10000	2400	10700	2480	630	3890	11,1	4,03		
09+12+12+12	2131	2623	2623	2623	10000	2400	10700	2420	630	3890	10,8	4,13		
09+12+12+18	1857	2288	2288	3571	10000	2400	10700	2420	630	3890	10,8	4,13		
12+12+12+12	2500	2500	2500	2500	10000	2400	10700	2400	630	3890	10,8	4,17		
12+12+12+18	2192	2192	2192	3425	10000	2400	10700	2400	630	3890	10,8	4,17		
SRH-PM244DC														
07	2100				2100	1100	3200	850	320	1185	2,9	3,23	2,70	
09	2800				2800	1200	3300	780	340	1222	3,4	3,42	2,70	
12	3200				3200	1300	3500	840	380	1308	3,8	3,81	2,88	
18	4800				4800	1800	5200	1370	420	1985	6,1	3,50	2,82	
07+07	2100	2100			4200	1600	5800	1400	480	2090	6,3	3,00	2,88	
07+09	2100	2800			4700	1600	5800	1500	480	2137	6,7	3,13	2,82	
07+12	2100	3200			5300	1700	6500	1750	480	2481	7,8	3,03	2,82	
07+18	2100	4500			6900	1800	7400	1840	500	2888	8,2	3,75	2,58	
09+09	2800	2800			5200	1700	5800	1580	480	2137	7,1	3,29	2,82	
09+12	2800	3200			5800	1700	6500	1750	480	2481	7,8	3,31	2,82	
09+18	2480	4210			7000	1800	7400	1840	500	2888	8,2	3,80	2,58	
12+12	3200	3200			6400	1800	7000	1850	500	2713	8,3	3,46	2,58	
12+18	2800	4200			7000	1800	7400	1830	500	2888	8,2	3,83	2,58	
07+07+07	2100	2100	2100		6300	2100	7500	2100	600	2907	9,4	3,00	2,58	
07+07+09	2100	2100	2800		6800	2100	7500	2250	600	2907	10,1	3,02	2,58	
07+07+12	1990	1990	3030		7000	2300	7500	2220	640	2907	10,0	3,15	2,58	
07+07+18	1900	1900	4000		7000	2300	7800	2180	630	3000	10,2	3,21		
07+09+09	2010	2490	2490		7000	2300	7500	2250	640	2907	10,1	3,11	2,58	
07+09+12	1880	2300	2840		7000	2300	7800	2220	640	3023	10,0	3,15	2,58	
07+12+12	1730	2640	2640		7000	2300	8000	2200	640	3101	9,9	3,18	2,58	
09+09+09	2330	2330	2330		7000	2300	7800	2250	640	3023	10,1	3,11	2,58	
09+09+12	2170	2170	2670		7000	2300	8000	2220	640	3101	10,0	3,15	2,58	
09+12+12	2020	2490	2490		7000	2400	8000	2200	680	3101	9,9	3,18	2,58	
12+12+12	2330	2330	2330		7000	2400	8000	2180	680	3100	9,8	3,21	2,58	
SRH-PM184DC														
Комбинации внутренних блоков	Мощность в режиме охлаждения													
	A	B	C	D	Общая мощность (B)			Потребляемая мощность (B)			(A)	Сезонный КПД (SCOP)	КПД (COP)	Класс
	Ватт	Ватт	Ватт	Ватт	Средняя	MIN	MAX	Средняя	MIN	MAX				
07	2800				2800	900	3800	780	250	1285,71	3,5		3,33	C
09	3000				3000	900	3800	890	250	1283,78	4,0		3,37	C
12	3700				3700	1000	4300	1050	270	1373,8	4,7		3,52	B
07+07	2800	2800			5200	1400	6200	1380	350	1839,78	6,2	3,40	3,77	A
07+09	2370	2930			5300	1400	6200	1200	350	1839,78	5,4	3,40	4,42	A
07+12	2190	3110			5300	1400	6200	1200	350	1839,78	5,4	3,48	4,42	A
09+09	2850	2850			5300	1400	6400	1300	350	1900	5,8	3,48	4,08	A
09+12	2370	2930			5300	1400	6800	1200	340	1907,51	5,4	3,51	4,42	A

SRH-PM364DC													
Комбинации внутренних блоков	Мощность в режиме охлаждения												
	A	B	C	D	Общая мощность (B)			Потребляемая мощность (B)			(A)	Сезонный КПД (SCOP)	КПД (COP)
	Ватт	Ватт	Ватт	Ватт	Средняя	MIN	MAX	Средняя	MIN	MAX			
07	2600	0	0	0	2600	700	4500	780	220	1711,03	3,5	3,33	2,63
09	3000	0	0	0	3000	800	5800	880	240	1971,83	3,9	3,41	2,84
12	3700	0	0	0	3700	1000	6300	1020	280	2218,31	4,8	3,63	2,84
18	5800	0	0	0	5800	1200	7500	1550	320	2483,44	6,9	3,74	3,02
07+07	2800	2600	0	0	5200	1500	7500	1430	420	2483,44	6,4	3,64	3,02
07+09	2800	3000	0	0	5800	1500	7500	1580	420	2483,44	7,0	3,59	3,02
07+12	2800	3700	0	0	6300	1500	7800	1680	420	2392,64	7,5	3,75	3,26
07+18	2800	5800	0	0	8400	1600	9200	2280	440	2729,97	10,2	3,88	3,37
09+09	3000	3000	0	0	6000	1500	7800	1800	420	2392,64	7,2	3,75	3,26
09+12	3000	3700	0	0	6700	1500	7800	1800	420	2392,64	8,1	3,72	3,26
09+18	3000	5800	0	0	8800	1600	9200	2350	440	2729,97	10,5	3,74	3,37
12+12	3700	3700	0	0	7400	1500	8800	1980	420	2699,39	8,9	3,74	3,26
12+18	3700	5800	0	0	9500	1700	9500	2550	480	2818,99	11,4	3,73	3,37
18+18	5500	5500	0	0	11000	1800	9500	2550	480	2818,99	11,4	4,31	3,37
07+07+07	2800	2800	2600	0	7800	1500	9200	2250	480	2729,97	10,1	3,47	3,37
07+07+09	2800	2800	3000	0	8200	1600	9200	2340	480	2729,97	10,5	3,50	3,37
07+07+12	2800	2800	3700	0	8900	1600	9500	2430	480	2818,99	10,9	3,66	3,37
07+07+18	2800	2800	5800	0	11000	1700	9500	2410	500	2818,99	10,8	4,56	3,37
07+09+09	2800	3000	3000	0	8800	1600	9400	2380	480	2789,32	10,7	3,81	3,37
07+09+12	2800	3000	3700	0	9300	1700	9500	2440	500	2818,99	10,9	3,81	3,37
07+09+18	2509	2895	5596	0	11000	1700	9500	2640	500	2818,99	11,8	4,17	3,37
07+12+12	2800	3700	3700	0	10000	1700	9500	2680	500	2818,99	12,0	3,73	3,37
07+12+18	2384	3384	5273	0	11000	1700	9600	2640	500	2848,66	11,8	4,17	3,37
07+18+18	2014	4493	4493	0	11000	1700	10000	2530	500	2967,36	11,3	4,35	3,37
09+09+09	3000	3000	3000	0	9000	1700	9500	2490	500	2818,99	11,2	3,61	3,37
09+09+12	3000	3000	3700	0	9700	1700	9500	2480	500	2818,99	11,0	3,94	3,37
09+09+18	2797	2797	5407	0	11000	1700	9500	2660	500	2818,99	11,9	4,14	3,37
09+12+12	3000	3700	3700	0	10400	1700	9500	2680	500	2818,99	12,0	3,88	3,37
09+12+18	2640	3256	5104	0	11000	1700	9600	2800	500	2848,66	11,7	4,23	3,37
09+18+18	2260	4370	4370	0	11000	1700	9500	2660	500	2818,99	11,9	4,14	3,37
12+12+12	3667	3667	3667	0	11000	1700	9500	2700	500	2818,99	12,1	4,07	3,37
12+12+18	3083	3083	4833	0	11000	1700	10000	2600	500	2967,36	11,7	4,23	3,37
12+18+18	2660	4170	4170	0	11000	1700	10000	2600	500	2967,36	11,7	4,23	3,37
07+07+07+07	2800	2800	2600	2600	10400	1800	9700	2760	560	2678,34	12,4	3,77	3,37
07+07+07+09	2800	2800	2600	3000	10800	1800	9700	2740	560	2678,34	12,3	3,94	3,37
07+07+07+12	2487	2487	2487	3539	11000	1800	9700	2720	560	2678,34	12,2	4,04	3,37
07+07+07+18	2103	2103	2103	4691	11000	1900	10000	2600	580	2967,36	11,7	4,23	3,37
07+07+09+09	2554	2554	2946	2946	11000	1800	9700	2720	560	2678,34	12,2	4,04	3,37
07+07+09+12	2403	2403	2773	3420	11000	1800	10000	2660	560	2967,36	11,9	4,14	3,37
07+07+09+18	2043	2043	2357	4557	11000	1900	10000	2540	580	2967,36	11,4	4,33	3,37
07+07+12+12	2270	2270	3230	3230	11000	1800	9600	2610	560	2848,66	11,7	4,21	3,37

SRH-PM364DC

Комбинации внутренних блоков	Мощность в режиме охлаждения												
	A	B	C	D	Общая мощность (B)			Потребляемая мощность (B)			(A)	Сезонный КПД (SCOP)	КПД (COP) Вт/Вт
	Ватт	Ватт	Ватт	Ватт	Средняя	MIN	MAX	Средняя	MIN	MAX			
07+07+12+18	1946	1946	2789	4340	11000	1900	10000	2520	580	2967,38	11,3	4,37	3,37
07+07+18+18	1702	1702	3798	3798	11000	1900	10000	2520	580	2967,38	11,3	4,37	3,37
07+09+09+09	2468	2845	2845	2845	11000	1800	9600	2680	560	2848,66	12,0	4,10	3,37
07+09+09+12	2325	2683	2683	3309	11000	1800	9600	2640	560	2848,66	11,8	4,17	3,37
07+09+09+18	1988	2292	2292	4431	11000	1900	10000	2520	580	2967,38	11,3	4,37	3,37
07+09+12+12	2200	2538	3131	3131	11000	1900	10000	2600	580	2967,38	11,7	4,23	3,37
07+09+12+18	1894	2185	2695	4225	11000	1900	10000	2500	580	2967,38	11,2	4,40	3,37
07+09+18+18	1863	1919	3709	3709	11000	1900	10000	2500	580	2967,38	11,2	4,40	3,37
07+12+12+12	2088	2971	2971	2971	11000	1900	10000	2550	580	2967,38	11,4	4,31	3,37
07+12+12+18	1810	2576	2576	4038	11000	1900	10000	2550	580	2967,38	11,4	4,31	3,37
07+12+18+18	1598	2274	3564	3564	11000	1900	10000	2550	580	2967,38	11,4	4,31	
09+09+09+09	2750	2750	2750	2750	11000	1800	9600	2640	560	2848,66	11,8	4,17	
09+09+09+12	2598	2598	2598	3205	11000	1800	10000	2600	560	2967,38	11,7	4,23	
09+09+09+18	2230	2230	2230	4311	11000	1900	10000	2500	580	2967,38	11,2	4,40	
09+09+12+12	2463	2463	3037	3037	11000	1900	10000	2550	580	2967,38	11,4	4,31	
09+09+12+18	2129	2129	2628	4118	11000	1900	10000	2550	580	2967,38	11,4	4,31	
09+09+18+18	1875	1875	3625	3625	11000	1900	10000	2550	580	2967,38	11,4	4,31	
09+12+12+12	2340	2887	2887	2887	11000	1900	10000	2520	580	2967,38	11,3	4,37	
09+12+12+18	2037	2512	2512	3938	11000	1900	10000	2520	580	2967,38	11,3	4,37	
12+12+12+12	2750	2750	2750	2750	11000	1900	10000	2500	580	2850	11,2	4,40	
12+12+12+18	2408	2408	2408	3775	11000	1900	10000	2500	580	2850	11,2	4,40	

SRH-PM244DC

Комбинации внутренних блоков	Мощность в режиме охлаждения												Класс	
	A	B	C	D	Общая мощность (B)			Потребляемая мощность (B)			(A)	Сезонный КПД (SCOP)		КПД (COP) Вт/Вт
	Ватт	Ватт	Ватт	Ватт	Средняя	MIN	MAX	Средняя	MIN	MAX				
07	2800				2800	1000	4100	880	300	1449	3,9	3,02	2,83	D
09	3000				3000	1100	4200	920	320	1395	4,1	3,28	3,01	C
12	3700				3700	1200	4800	1080	340	1528	4,8	3,43	3,01	B
18	5500				5500	1600	5800	1600	420	1763	7,2	3,44	3,29	B
07+07	2800	2800			5200	1700	7200	1600	480	2188	7,2	3,25	3,29	C
07+09	2800	3000			5600	1700	7200	1650	480	2188	7,4	3,39	3,29	C
07+12	2800	3700			6300	1700	7500	1950	160	2280	8,7	3,23	3,29	C
07+18	2570	5430			7800	1700	8500	2360	480	2627	10,6	3,39	3,35	C
09+09	3000	3000			6000	1700	7500	1650	480	2280	7,4	3,64	3,29	A
09+12	3000	3700			6700	1700	7500	1950	480	2280	8,7	3,44	3,29	B
09+18	2820	5180			7800	1900	8900	2160	520	2657	10,6	3,39	3,35	C
12+12	3700	3700			7400	1900	8500	2110	520	2537	9,9	3,35	3,35	C
12+18	3220	4780			7800	2000	8200	2160	540	2748	10,6	3,39	3,35	C
07+07+07	2800	2800	2800		7800	2000	8400	2160	580	2808	10,1	3,45	3,35	B
07+07+09	2540	2540	2920		7800	2000	8400	2110	580	2808	10,4	3,46	3,35	B
07+07+12	2340	2340	3320		7800	2000	8400	2280	580	2808	10,2	3,51	3,35	B
07+07+18	2200	2200	4000		7800	2000	8400	2100	580	2808	10,2	3,71		
07+09+09	2420	2790	2790		7800	2000	8400	2110	580	2808	10,4	3,46	3,35	B
07+09+12	2240	2580	3180		7800	2000	8500	2180	580	2836	10,2	3,51	3,35	B
07+12+12	2080	2960	2960		7800	2100	8500	2110	600	2836	9,9	3,62	3,35	A
09+09+09	2667	2667	2667		7800	2000	8400	2110	580	2808	10,4	3,48	3,35	B
09+09+12	2475	2475	3050		7800	2100	8500	2180	600	2836	10,2	3,51	3,35	B
09+12+12	2310	2845	2845		7800	2100	8500	2110	600	2836	9,9	3,62	3,35	A
12+12+12	2670	2670	2670		7800	2100	8500	2110	600	2836	10,0	3,62	3,35	A

Уход и техническое обслуживание



ОСТОРОЖНО!

- В целях безопасности перед чисткой кондиционера выключите его и отключите от сети электропитания.
 - Не лейте воду на внутренний блок кондиционера, это может вывести из строя некоторые его встроенные компоненты, а также может привести к поражению электрическим током. Чистите корпус внутреннего блока и воздухозаборную решетку пылесосом или протирайте влажной мягкой тряпкой.
- Если корпус сильно загрязнен, протирайте мяг-

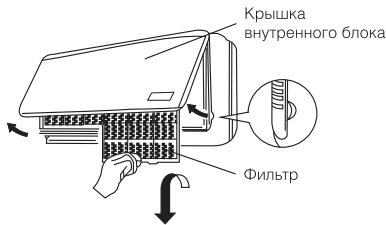

Очистка фильтра*

Для удаления скопившейся пыли используйте пылесос. Если фильтр сильно загрязнен, промойте его в теплой мыльной воде, сполосните и высушите.

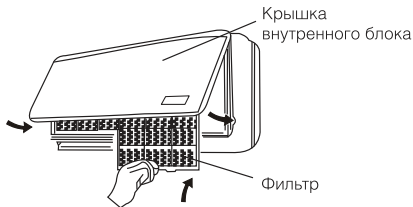

1. Лицевой стороной к себе продвиньте фильтр вверх, а затем опустите в паз на внутреннем блоке.
2. После установки фильтра закройте крышку внутреннего блока.



ВНИМАНИЕ!

Фильтр не очищает воздух от примеси вредных паров / газов и не дает приток свежего воздуха. Вы должны регулярно проветривать

кой тряпкой, используя мягкое моющее средство. Когда моете решетку, ни в коем случае не изменяйте положение жалюзи.



ОСТОРОЖНО!

- Не используйте для мытья внутреннего блока растворители и абразивные вещества. Не мойте пластиковые детали корпуса кондиционера очень горячей водой.
- Во избежание порезов и ссадин не касайтесь острых кромок компонентов, расположенных внутри блоков кондиционера.

Фильтр

Пылеулавливающий фильтр находится за крышкой внутреннего блока. Очищайте фильтр не реже одного раза в две недели.

1. Поднимите крышку лицевой панели двумя руками в направлении на себя и вверх.
2. Аккуратно приподнимите фильтр, а затем вытяните вниз.

помещение, особенно, если используются нагревательные приборы на жидком топливе.

Советы по энергосбережению

- Не загораживайте воздухозаборную и воздуховыпускную решетку кондиционера, это снижает тепло- и холодопроизводительность кондиционера и может привести к выходу его из строя.
- Не позволяйте солнцу сильно нагревать помещение, используйте жалюзи или шторы. Если стены и предметы в помещении сильно нагреты солнцем, потребуется больше времени, чтобы охладить его.
- Содержите фильтр в чистоте. Загрязненный фильтр снижает производительность кондиционера.
- В помещении, где работает кондиционер держите окна и двери закрытыми.

Если кондиционер работает некорректно, прежде чем обратиться в сервисную службу, проверьте следующее. Если неполадки не устранены, обратитесь в сервисный центр или к продавцу.

* Подобная очистка должна производиться для внутреннего блока кассетного типа.

Устранение неисправностей

Неисправность	Возможная причина	Устранение
Кондиционер не включается	<ol style="list-style-type: none"> 1. Нет электропитания. 2. Сработал автомат защиты. 3. Слишком низкое напряжение в сети. 4. Нажата кнопка ВЫКЛ. 5. Батарейки в пульте ДУ разряжены 	<ol style="list-style-type: none"> 1. Восстановите электропитание. 2. Обратитесь в сервисный центр. 3. Обратитесь в Энергонадзор. 4. Нажмите кнопку ВКЛ. 5. Замените батарейки
Компрессор запускается, но вскоре останавливается	Посторонние предметы мешают доступу воздуха к наружному блоку	Уберите посторонние предметы
Тепло- или холодопроизводительность кондиционера недостаточна	<ol style="list-style-type: none"> 1. Загрязнен и забит фильтр. 2. Есть источники тепла или слишком много людей в помещении. 3. Открыты окна и/или двери. 4. Посторонние предметы перед внутренним блоком препятствуют воздухообмену. 5. Задана слишком высокая температура в режиме охлаждения или слишком низкая в режиме обогрева. 6. Наружная температура слишком низкая. 7. Не работает система оттаивания 	<ol style="list-style-type: none"> 1. Очистите фильтр, чтобы улучшился воздухообмен. 2. Удалите, если возможно, источники тепла. 3. Закройте окна и двери. 4. Уберите посторонние предметы. 5. Задайте более высокую или низкую температуру. 6. Не включайте кондиционер. 7. Обратитесь к продавцу
Из кондиционера раздается потрескивание и поскрипывание	Пластиковые детали кондиционера могут расширяться и сжиматься при нагреве и охлаждении блока	Это нормальная ситуация
Не работает вентилятор внутреннего блока	<ol style="list-style-type: none"> 1. Заданы неверные настройки с пульта ДУ. 2. При входе в режим обогрева сработала функция защиты от подачи холодного воздуха в помещение 	<ol style="list-style-type: none"> 1. Проверьте настройки. 2. Через несколько минут вентилятор заработает
На дисплее появляются символы «FC»	Сработало напоминание о том, что необходимо произвести чистку внутреннего блока.	Чтобы отключить напоминание, необходимо 2 раза нажать на кнопку «ON/OFF» на внутреннем блоке за передней панелью

SHIVAKI®
JAPAN

