

Deco Louvre вертикальный

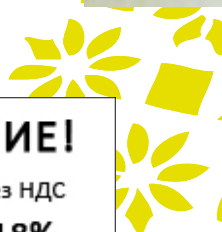

ВНИМАНИЕ!

Цены указаны без НДС

Прибавьте 18%



Deco Louvre вертикальный

Размеры

LVSW.../ L or R

Louvre Vertical Single Wall / Left or Right

(вертикальный одинарный настенный / левый или правый)

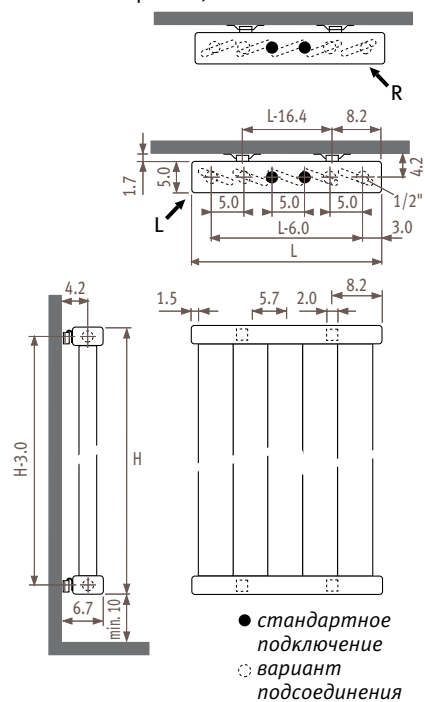

LVDW.../ L or R

Louvre Vertical Double Wall / Left or Right

(вертикальный двойной настенный / левый или правый)

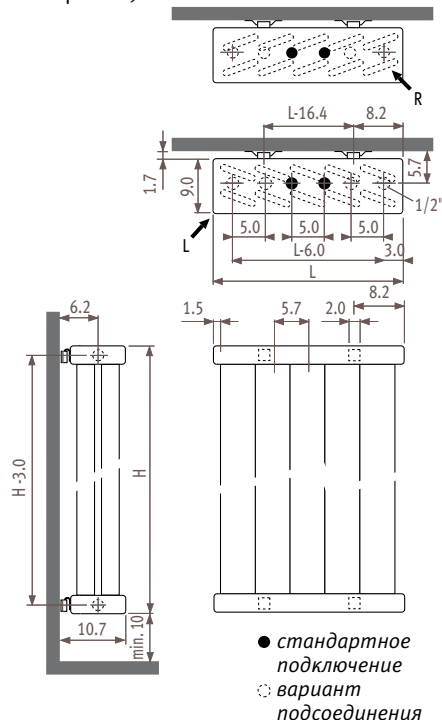

Подсоединения

Код: 1-я цифра = подающая
2-я цифра = обратная

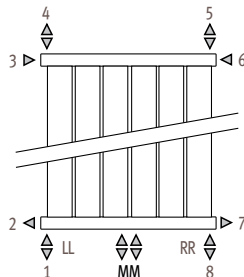

Стандартное подключение

Центральное подсоединение в нижней части, код MM, подвод слева или справа.

Подсоединение снизу

Укажите код 18 вместо кода MM. Возможно подсоединение 18 или 81. Также возможно подсоединение LL или RR.

Верхнее концевое подсоединение

Укажите код 45 или 54 вместо кода MM. Всегда устанавливайте клапан для выпуска воздуха.

Боковое подсоединение

Код заказа: укажите 32, 67, 41 или 58 вместо 18. Коды 32 или 67 не подходят к модели, устанавливаемой перпендикулярно стене LVSS/LVDS.

Перекрестное подсоединение

Код заказа: укажите код 51 или 48 вместо MM.

Подсоединение в одной точке

Код заказа: укажите код 22 (правое) или 77 (левое) вместо MM. Всегда используйте диффузионную трубу длиной минимум 100 мм (10 – 12 мм) с редукционной шайбой.

Нестандартное подсоединение без доплаты

Крепление

Стандартное настенное крепление

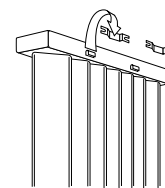

Крепление к потолку

Крепление к потолку идентично креплению к ножкам. Однако оно имеет длину 50 см и может быть настроено на месте специалистами по монтажу.

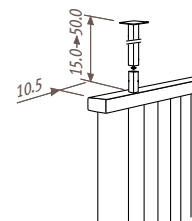

Крепление на ножках

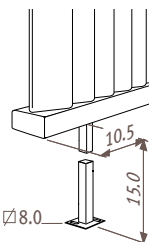

Боковое крепление



Размеры в см

	LVSS	LVDS
A	2.0	3.7
B	4.0	6.8

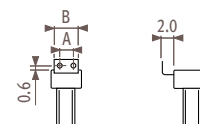

Конфигурация зависит от размера: см. раздел «Детали». Нестандартные соединения привариваются к радиатору и не могут быть изменены или переориентированы после сварочных работ.

Deco Louvre вертикальный одинарный

Стандартный радиатор LVSW

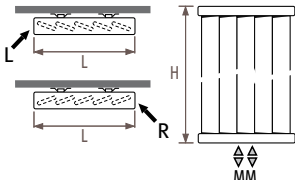

Стандартная поставка

- центральное подсоединение MM снизу
- настенные кронштейны
- хромированный клапан для выпуска воздуха и заглушка
- L (слева) или R (справа) добавить к коду

Стандартные цвета:

- дорожный белый (233) RAL 9016, глянцевый
- белый (201) RAL 9010, глянцевый
- темно-серый металлик (001)

Доплата за свободностоящую модель LVSF

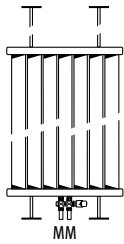

Минимальная длина 54 см.
вариант комплекта подключения 42

Пример LVSF. 120 054. XXX/MM/L или R

КОД	описание	Доплата € ст. цвет	Доплата € другие
код LVSF вместо LVSW	2 ножки 2 крепления к потолку	79,90	91,80

Доплата за модель, устанавливаемую перпендикулярно стене LVSS

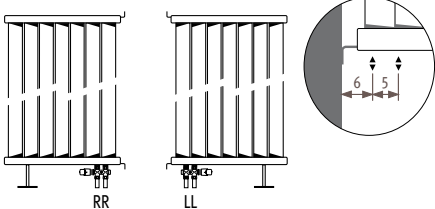

Максимальная высота 220 см.
Минимальная длина 54 см, максимальная - 105см.
вариант комплекта подключения 42

Пример LVSS. 120 054. XXX/LL или RR/L или R

КОД	описание	Доплата € ст. цвет	Доплата € другие
код LVSS вместо LVSW	1 ножка 2 боковых крепления	59,90	68,90

Deco Louvre вертикальный двойной

Стандартный радиатор LVDW

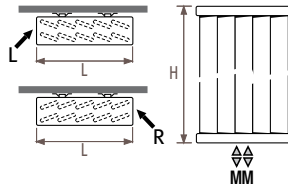

Стандартная поставка

- центральное подсоединение MM снизу
- настенные кронштейны
- хромированный клапан для выпуска воздуха и заглушка
- L (слева) или R (справа) добавить к коду

Стандартные цвета:

- дорожный белый (233) RAL 9016, глянцевый
- белый (201) RAL 9010, глянцевый
- темно-серый металлик (001)

Доплата за свободностоящую модель LVDF

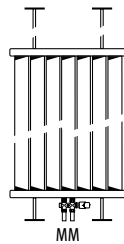

Минимальная длина 54 см.
вариант комплекта подключения 42

Пример LVDF. 120 054. XXX/MM/L или R

КОД	описание	Доплата € ст. цвет	Доплата € другие
код LVDF вместо LVDW	2 ножки 2 крепления к потолку	79,90	91,80

Доплата за модель, устанавливаемую перпендикулярно стене LVDS

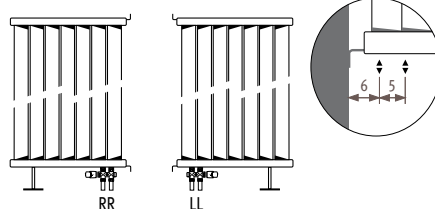

Максимальная высота 220 см.
Минимальная длина 54 см, максимальная - 105см.
вариант комплекта подключения 42

Пример LVDS. 120 054. XXX/LL или RR/L или R

КОД	описание	Доплата € ст. цвет	Доплата € другие
код LVDS вместо LVDW	1 ножка 2 боковых крепления	59,90	68,90

Дополнительные опции

Удлиненные настенные кронштейны (только для LVSW)

код 9092.50

Расстояние между задней стороной коллектора и стеной составляет 3,7 см вместо 1,7 см.

Применение возможно только в комбинации с настенным креплением и вентилем Deco-Pro. Поставляется бесплатно, если код детали указан вместе с кодом радиатора.



147

Deco Louvre вертикальный



Выходные данные измерены в соответствии со стандартом EN442, при температуре воды 75/65 и комнатной температуре 20°C (ΔT=50).

Комплекты соединений и вентили	Стр. 203
Техническая информация	239
Поправочный коэффициент	243
Описание изделий	255
Цвета	263

