

Original instructions

## PF Smart

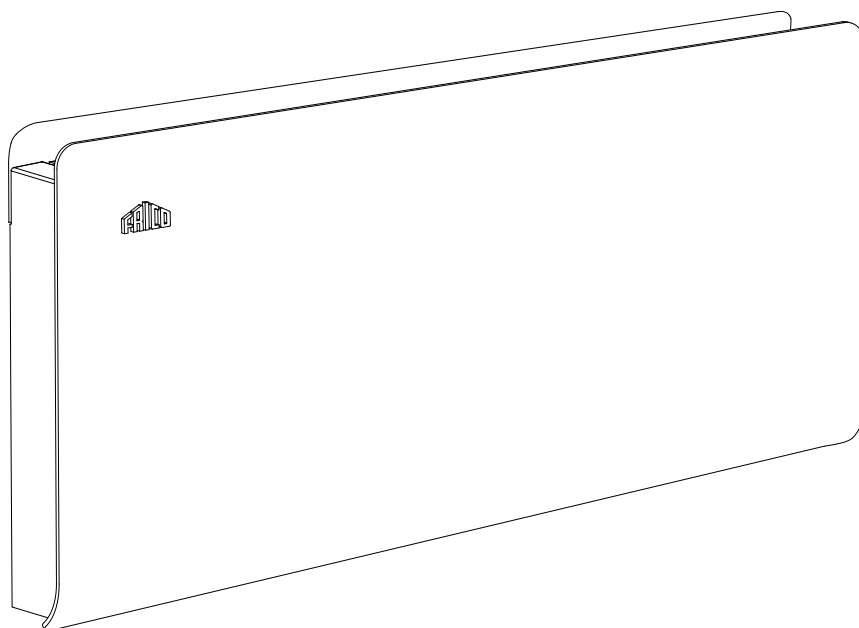

SE .... 9

EN ... 19

NO ... 28

DE ... 38

FR ... 49

NL ... 60

FI ...71

RU ...81

ES ...92

PL ...103

SE

**Introduktionssidorna består huvudsakligen av bilder. För översättning av de engelska texter som används, se respektive språksidor.**

EN

**The introduction pages consist mainly of pictures. For translation of the English texts used, see the respective language pages.**

NO

**Introduksjonssidene består hovedsakelig av bilder. For oversettelse av de engelske tekstene, se de respektive språksidene.**

FR

**Les pages de présentation contiennent principalement des images. Pour la traduction des textes en anglais, consultez la page correspondante à la langue souhaitée.**

DE

**Die Einleitungsseiten bestehen hauptsächlich aus Bildern. Für die Übersetzung der verwendeten Texte in englischer Sprache, siehe die entsprechenden Sprachseiten.**

NL

**De inleidende pagina's bevatten hoofdzakelijk afbeeldingen. Voor een vertaling van de gebruikte Engelse teksten, zie de pagina's van de resp. taal.**

FI

**Esittelysivut koostuvat lähinnä kuvista. Suvuilla olevien englanninkielisten sanojen käännökset löytyvät ko. kielisivuilta.**

ES

**Las páginas introductorias contienen básicamente imágenes. Consulte la traducción de los textos en inglés que las acompañan en las páginas del idioma correspondiente.**

RU

**Страницы в начале Инструкции состоят в основном из рисунков, схем и таблиц. Перевод встречающегося там текста приведен в разделе RU.**

PL

**Początkowe strony zawierają głównie rysunki. Tłumaczenie wykorzystanych tekstów angielskich znajduje się na odpowiednich stronach językowych.**

PFS

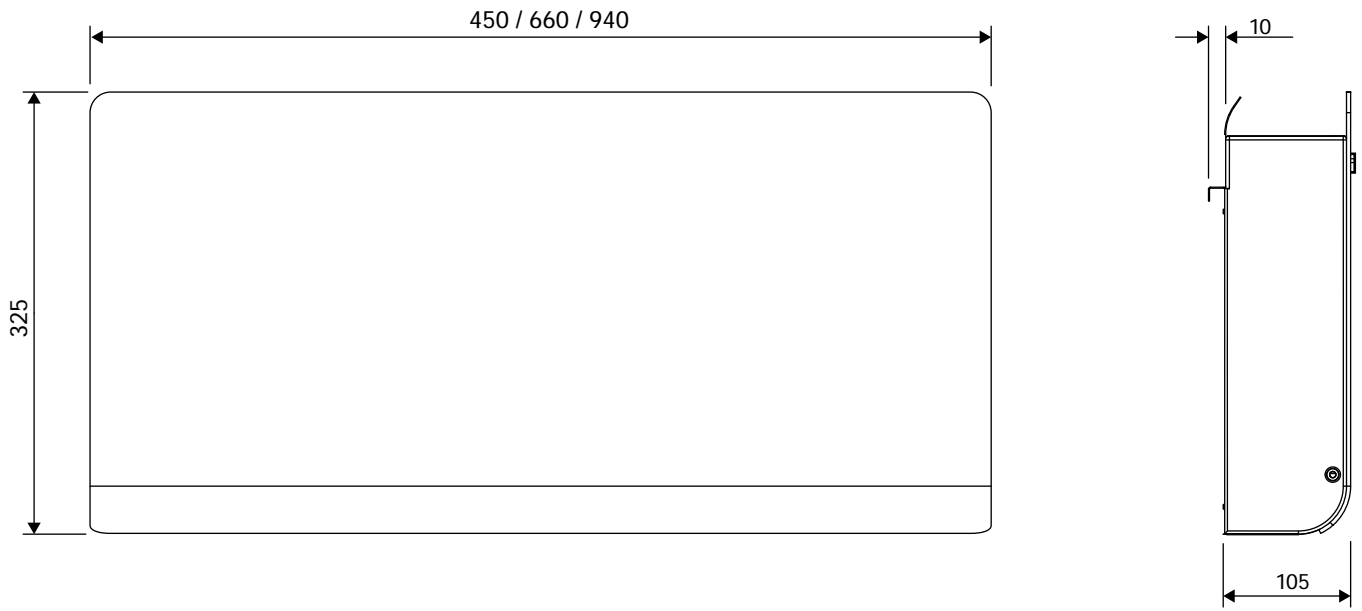

Fig. 1

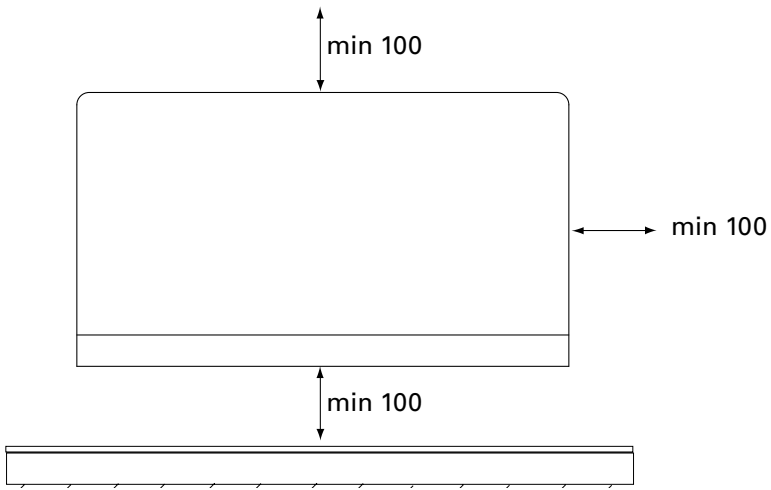
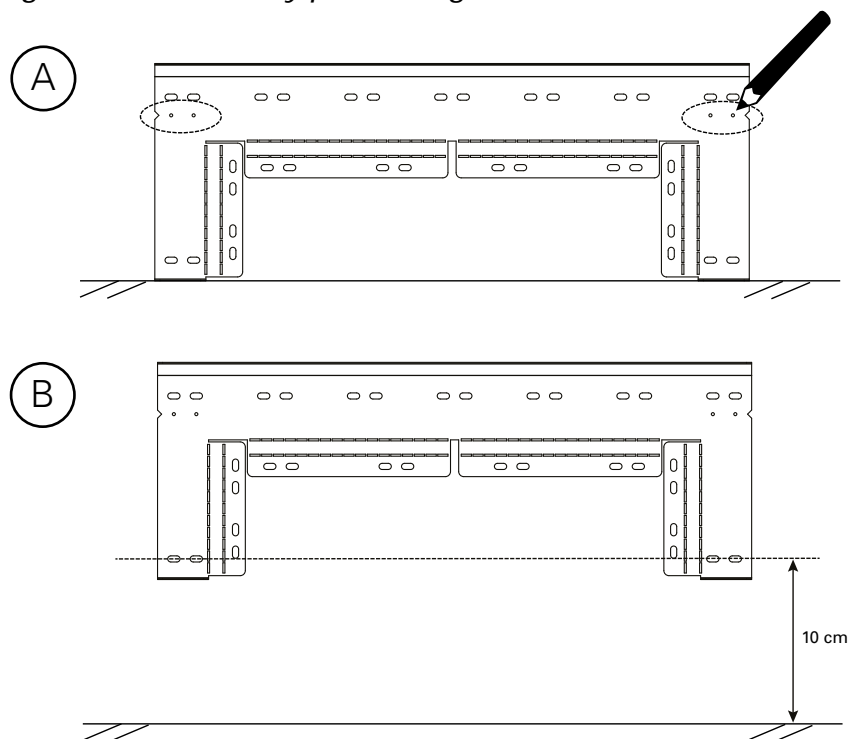

Fig. 2: Minimum distance

## Mounting with wall bracket

*Possibility to use guide holes for easy positioning*



*Align the wall bracket*

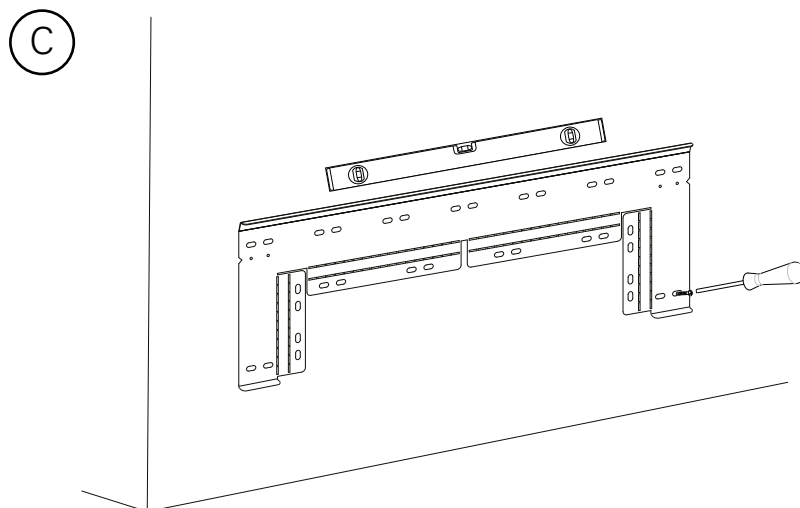

Fig. 3: Mounting wall bracket

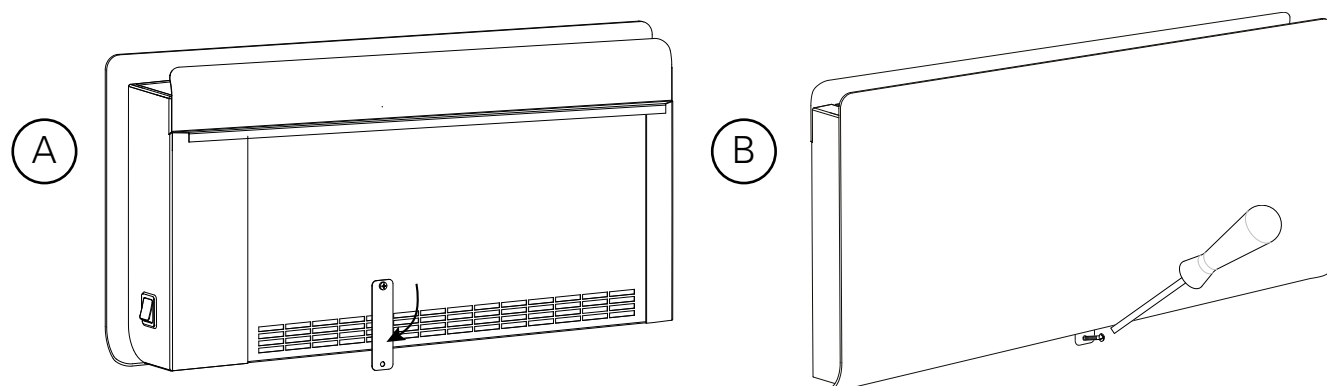

Fig. 4: Fastening with lockplate

**Mounting when a connection box is to be placed behind the unit**

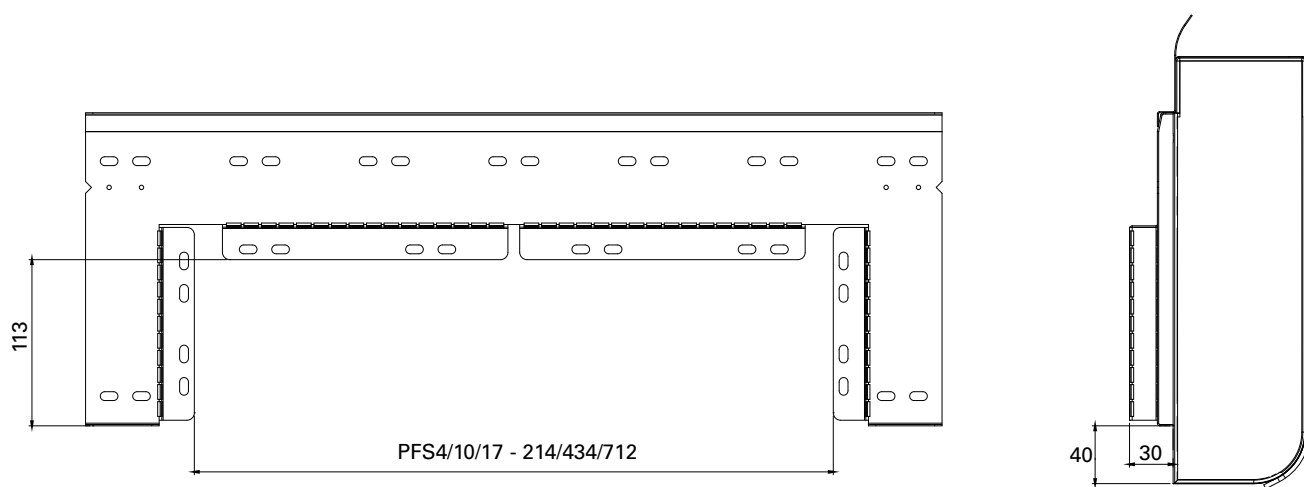

Fig. 5: Free space to mount the connection box behind the unit

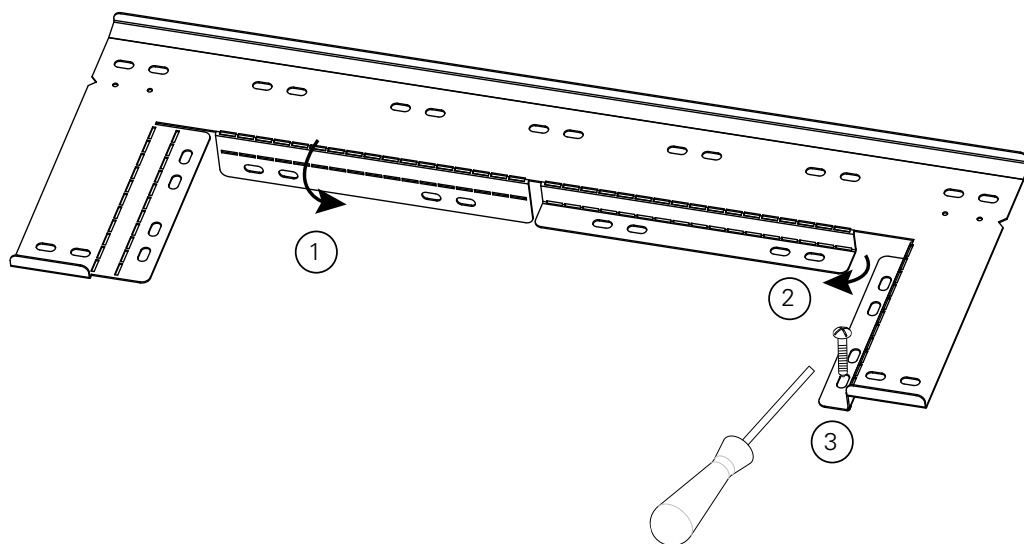

Fig. 6: Bending the wall bracket

**Portable use**

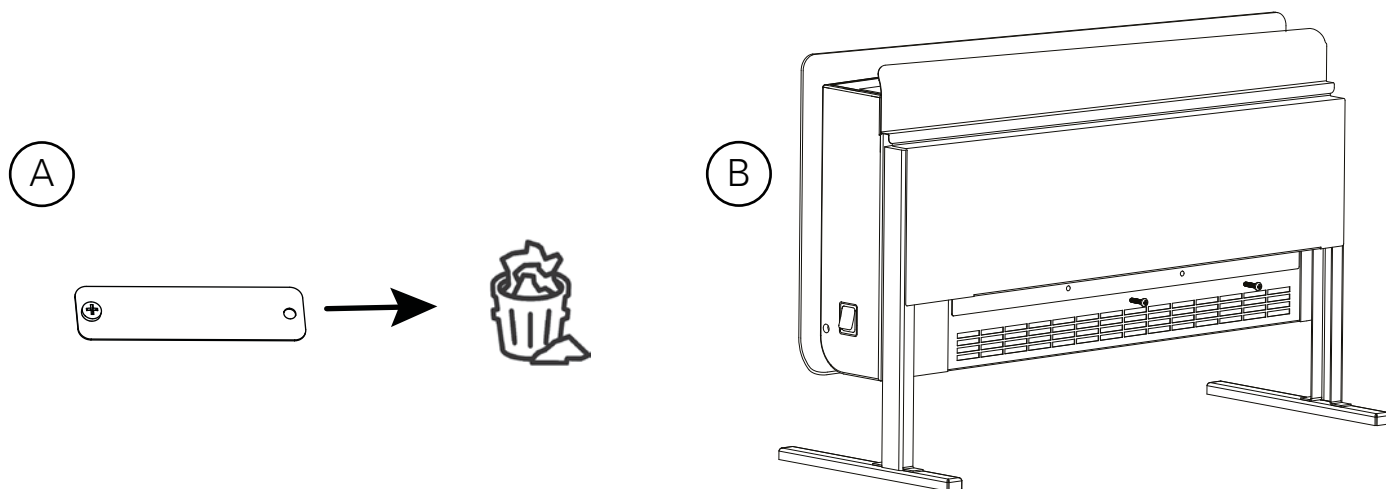

Fig. 7: Floor stand

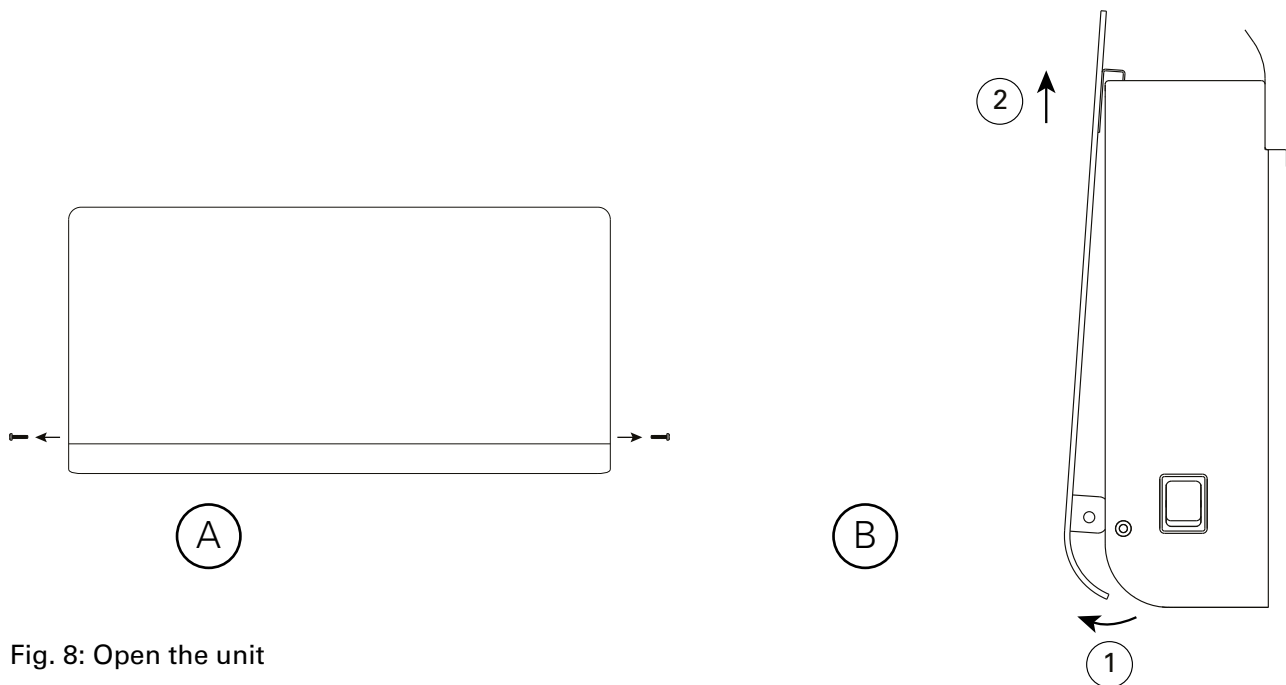

Fig. 8: Open the unit

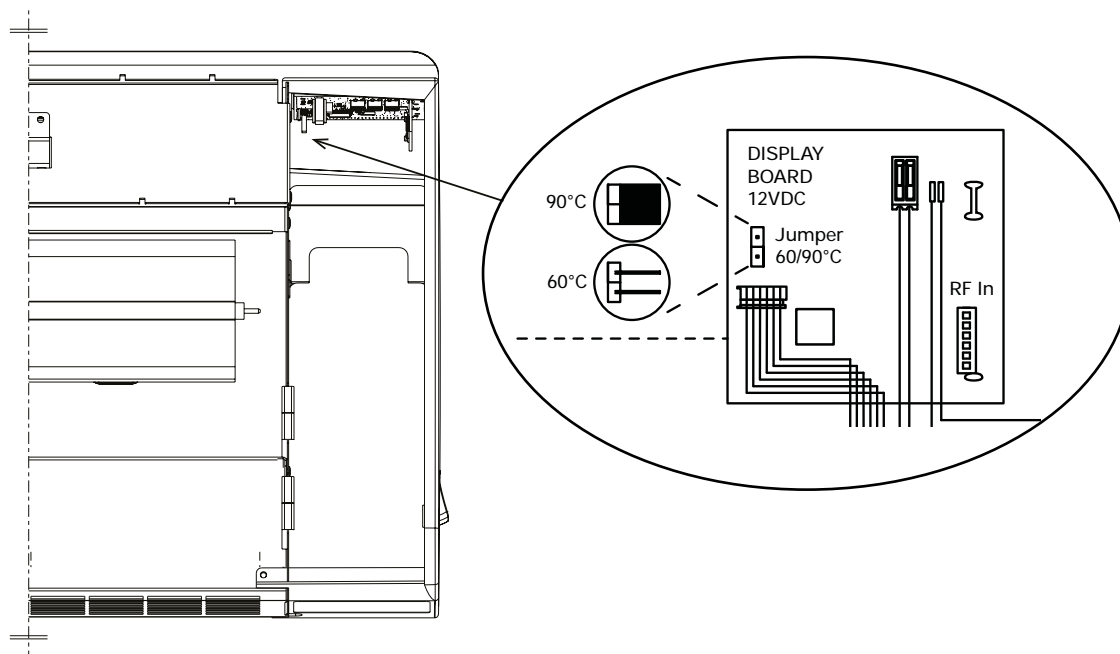
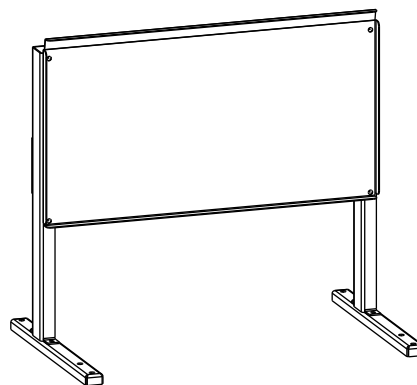

Fig. 9: Changing the maximum surface temperature from 90 °C to 60 °C by removing the jumper. Default 90 °C.

## Accessories

<b>PFSS4</b>	PFSE4
<b>PFSS10</b>	PFSE10
<b>PFSS17</b>	PFSE17
<b>PFSRF</b>	PFSE, PFSD
<b>PFSSH</b>	PFSE, PFSD



PFSS

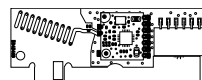

PFSRF

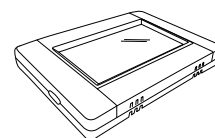

PFSSH

### ⚡ Electrical heat 230V~ PFSE

Type	Output [W]	Airflow [m <sup>3</sup> /h]	Sound level* [dB(A)]	Voltage [V]	Amperage [A]	Output Motor (12V) [W]	LxHxD [mm]	Weight [kg]
<b>PFSE4</b>	400	40/60	26,5/37	230V~	1,8	1,2	450x325x105	4,1
<b>PFSE10</b>	1000	60/100	28/38,5	230V~	4,4	1,8	660x325x105	5,8
<b>PFSE17</b>	1750	100/150	29/40,5	230V~	7,6	3,0	940x325x105	8,1

### ⚡ Electrical heat 400V2~ PFSD

Type	Output [W]	Airflow [m <sup>3</sup> /h]	Sound level* [dB(A)]	Voltage [V]	Amperage [A]	Output Motor (12V) [W]	LxHxD [mm]	Weight [kg]
<b>PFSD4</b>	400	40/60	26,5/37	400V2~	1,0	1,2	450x325x105	4,1
<b>PFSD10</b>	1000	60/100	28/38,5	400V2~	2,5	1,8	660x325x105	5,8
<b>PFSD17</b>	1750	100/150	29/40,5	400V2~	4,4	3,0	940x325x105	8,1

\*) Conditions: Distance to the unit 2 metres. Directional factor: 2. Equivalent absorption area: 12,75 m<sup>2</sup>. At lowest/highest airflow.

Protection class: IP24.  
CE compliant.

PFSE / PFSD

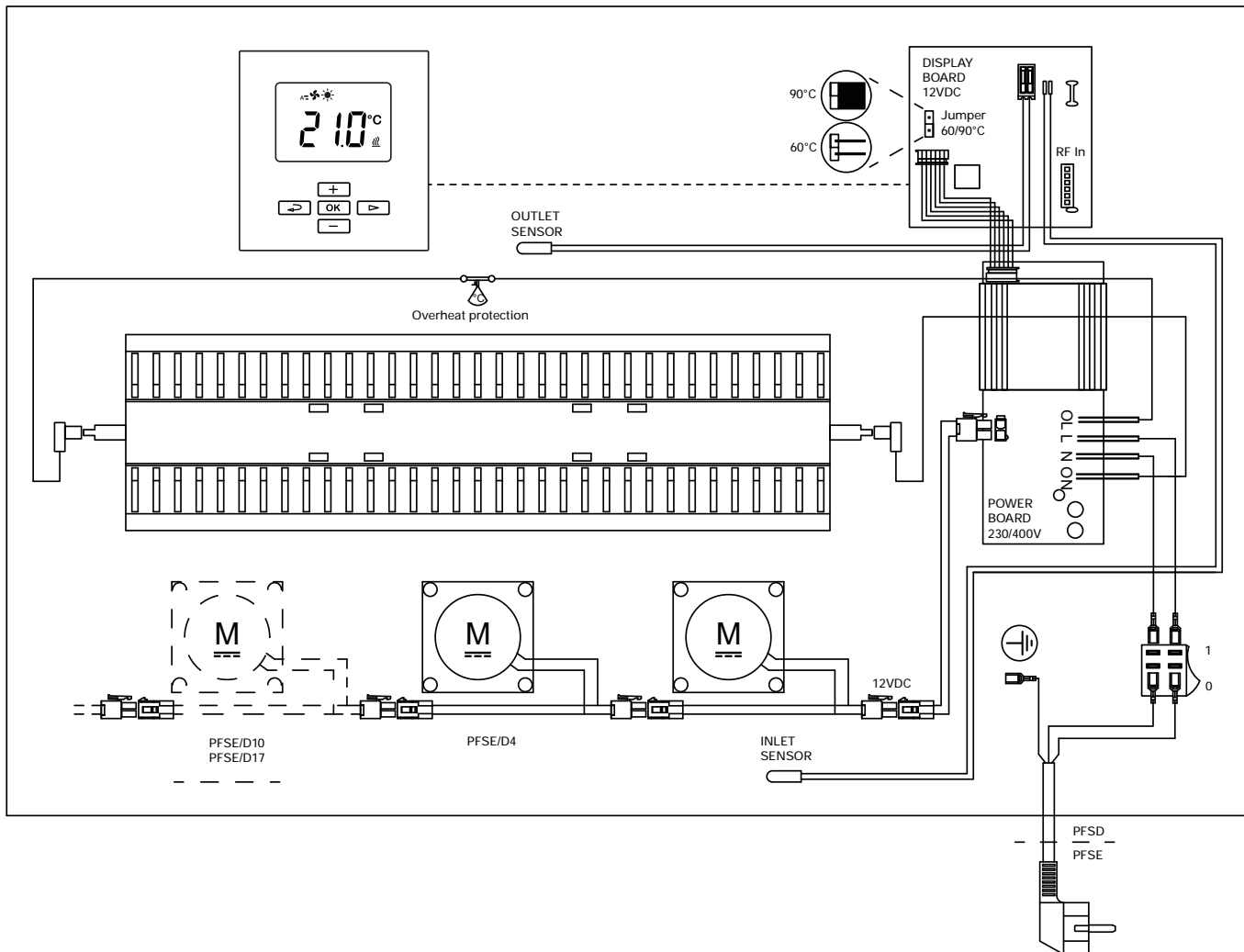



## Инструкция по монтажу и эксплуатации

### Общие положения

Внимательно изучите настоящую инструкцию до начала монтажа и эксплуатации. Сохраните данную инструкцию для возможных обращений в будущем.

*Оборудование может быть использовано только по назначению, определенному данной Инструкцией. Гарантия распространяется на установки, выполненные и используемые в соответствии с требованиями и предписаниями настоящей Инструкции.*

### Назначение и область применения

Современный дизайн фен-конвектора PF Smart и его многофункциональность в значительной мере определяют его выбор для быстрого и эффективного обогрева. PF Smart может применяться в зданиях любого назначения, включая помещения офисов и жилых домов. Он идеально подходит для обогрева периодически используемых строений, таких как, дачи и лекционные залы общественных зданий, где необходим эффективный и динамичный прогрев. Кроме того, фен-конвектор может управляться удаленно так, что к вашему приезду в доме будет уже тепло. Класс защиты: IP24.

### Разрешительные документы

- При монтаже можно задать максимальную температуру поверхности в 60 °С и это будет соответствовать требованиям для обогревательных приборов, используемых в дошкольных учреждениях, культурно-досуговых центрах школьников и в помещениях с туалетных комнат и душевых.
- Конвектор сертифицирован для установки в помещениях с повышенной влажностью, при условии что пульты и кнопки управления прибором не находятся в пределах досягаемости людей, находящихся в ванной или под душем. Приборы, используемые в переносном варианте, не должны располагаться в непосредственной близости от бассейнов, ванн и душа.

Класс защиты: IP24.

### Монтаж

Фен-конвектор может устанавливаться на стене с использованием монтажной скобы, входящей

в комплект поставки. Не устанавливайте конвектор непосредственно под настенной розеткой. Минимальные расстояния при установке см. рис 2. Конвектор может использоваться в переносном варианте, опора для напольной установки поставляется как принадлежность.

### Установка на монтажной скобе

1. Разместите монтажную скобу ровно на стене и зафиксируйте её саморезами (не менее 2-х) через овальные отверстия. Очень важно, чтобы скоба располагалась строго горизонтально. Для удобства используйте разметочные отверстия, тогда прибор будет установлен на высоте 10 см от пола. Смотрите Рис.3.
2. Навесьте фен-конвектор на скобу.
3. Поверните пластину-фиксатор (Рис.4) и закрепите её к стене саморезом для страховки крепления конвектора.

### Монтаж при стационарной установке конвектора на стене

Для того, чтобы иметь возможность установки распаечной коробки с тыльной стороны прибора, следует изогнуть монтажную скобу таким образом, чтобы конвектор располагался на некотором расстоянии от стены. Смотрите рисунки 5 и 6.

1. Согните настенную скобу как показано на рис.6. Отверстия в отогнутой части используются для крепления скобы к стене.
2. Придерживайтесь последовательности действий, описанных в параграфе "Установка на монтажной скобе".

### Переносной вариант

Конвектор серии PFSE может использоваться в переносном варианте. Напольная опора PFSS поставляется как принадлежность. Fig. 7.

1. Соберите напольную опору с помощью прилагаемых винтов.
2. Навесьте фен-конвектор на опору. В этом случае пластина-фиксатор не используется и её можно удалить.
3. Закрепите прибор на опоре, используя прилагаемый крепеж и соответствующие отверстия PFSE4 1x, PFSE10/17 2x.

## Подключение

Конвектор серии PFSE оснащен кабелем с вилкой длиной 1,2 метра для подключения к заземленной розетке (230В~). Конвектор серии PFSD предназначен для стационарной установки с подключением к сети 400В2~ кабелем на постоянной основе.

Установка должна подключаться к сети через всеполюсной автомат защиты с воздушным зазором не менее 3мм. Все работы должны выполняться квалифицированным специалистом с соблюдением действующих норм и правил.

Конвектор PFS включается кнопкой, расположенной внизу торцевой пластиковой панели.

Смотрите электросхемы.

## Диапазон установки температуры поверхности 60 / 90 °С.

Заводская установка температуры поверхности прибор составляет 90 °С. Чтобы перейти в режим пониженной температуры поверхности - min 60 °С, удалите перемычку в клеммной коробке, расположенном под дисплеем во внутренней части прибора.

1. Отключите питание.
2. Для того, чтобы снять фронтальную панель, отверните фиксирующие винты в торцевых элементах, потяните панель снизу на себя и движением вверх снимите ее. (Рис.8)
3. Удалите перемычку. Рис.9.
4. Установите назад фронтальную панель.

При температуре поверхности прибора 60 °С будет поддерживаться режим снижения комнатной температуры и при определенных условиях с экономией энергопотребления.

## Запуск (E)

При первом включении после долгого перерыва может появляться небольшой дым или ощущаться запах от сгорания пыли на нагревательных элементах. Эти проявления вполне допустимы и после непродолжительного использования прибора они исчезают.

## Сервис, обслуживание и ремонт

До проведения каких-либо работ по обслуживанию, сервису и ремонту выполните следующее:

1. Отключите питание.
2. Для того, чтобы снять фронтальную панель, отверните фиксирующие винты в торцевых элементах, потяните панель снизу на себя и движением вверх снимите ее. (Рис.8)
3. Установите назад фронтальную панель.

## Обслуживание

Во время работы электрообогревательных приборов греющие поверхности и элементы корпуса нагреваются и охлаждаются, что может сопровождаться незначительными щелчками.

Внутренние узлы и агрегаты не требуют обслуживания, при необходимости нужно лишь производить периодическую чистку. Частота определяется в зависимости от конкретных условий, но не реже двух раз в год. Решетки входа/выхода, вентиляторы и нагревательные элементы можно чистить с помощью пылесоса или влажной тряпкой. При чистке пылесосом используйте щеточную насадку. Использование активных очищающих составов не допускается.

## Защита от перегрева

Фен-конвектор оборудован защитой от перегрева. Введение защиты осуществляется автоматически через 10 минут после срабатывания.

## Замена электродвигателя

1. Отключите питание.
2. Для того, чтобы снять фронтальную панель, отверните фиксирующие винты в торцевых элементах, потяните панель снизу на себя и движением вверх снимите ее. (Рис.8)
3. Отсоедините кабели питания неисправного мотора.
4. Отверните фиксирующие винты и извлеките электромотор.
5. Установите исправный электромотор и проделайте все операции в обратном порядке.
6. Установите назад фронтальную панель.

## Заводская упаковка

Материалы, используемые для упаковки, выбираются с учетом охраны окружающей среды и поэтому должны иметь возможность переработки и утилизации.

## Утилизация прибора по завершении срока его полезной эксплуатации

Данный прибор может содержать вещества, необходимые для его функционирования, но потенциально опасные для окружающей среды. Прибор не должен перерабатываться вместе с бытовыми отходами, необходимо доставить его в специальный пункт экологической утилизации. Пожалуйста, свяжитесь с местными властями для получения дополнительной информации о вашем ближайшем назначенном пункте сбора отходов.

## Безопасность

- *В целях защиты от поражения электрическим током приборы с электронагревом могут быть оборудованы УЗО с током утечки 300 мА.*
- *Пространство вблизи каналов входа/выхода воздуха должно быть свободно от каких либо предметов или материалов!*
- *Во избежание перегрева и пожарной опасности прибор не должен целиком или частично накрываться какими-либо предметами или материалами!*
- *Настоящий прибор может быть использован детьми старше 8 лет, лицами с ограниченной дееспособностью или не имеющими достаточного опыта и знаний только, если они сопровождаются или проинструктированы персоналом, ответственным за их безопасность. Дети не должны иметь возможность играть с прибором. В случае, если дети привлекаются к чистке или техническому уходу за прибором, необходим строгий контроль со стороны лица, ответственного за их безопасность.*
- *Дети младше 3-х лет не должны иметь доступа к прибору без постоянного наблюдения со стороны взрослых.*
- *Дети в возрасте от 3-х до 8-ми лет могут включать/выключать прибор только в том случае, если он установлен по своему назначению в нормальном рабочем положении, а за детьми наблюдают взрослые или они были проинструктированы о правилах пользования прибором и понимают, что его неправильное использование опасно для жизни.*
- *Дети в возрасте от 3-х до 8-ми лет не должны включать прибор в электрическую розетку, регулировать его работу, а также чистить или выполнять элементы его сервисного обслуживания.*

**ВНИМАНИЕ** - некоторые части данного прибора в процессе эксплуатации могут сильно нагреваться и вызывать ожоги. Особое внимание должно уделяться детям и уязвимым группам населения.

## Управление

- Данный прибор используется в целях локального обогрева и в соответствии с Нормативами ЭкоДизайн (EU) 2015/1188 должен оснащаться соответствующими приборами управления:
- Электронное управление комнатной температурой плюс недельный таймер
- Управление комнатной температурой в комбинации с датчиком открытых окон
- Адаптивное управление пуском

Фен-конвектор PF Smart имеет цифровой дисплей, где выставляются все требуемые параметры, а также он может управляться дистанционно через мобильное приложение (iOS, Android) или через веб-браузер.



## Мобильные приложения PF Smart

Фен-конвектор PF Smart может управляться дистанционно через мобильное приложение (iOS, Android) или через веб-браузер. Для работы с приложениями требуется радиочастотный модуль (RF-модуль), сетевой концентратор и беспроводное подключение к сети интернета. Смотрите принадлежности в начале Инструкции и в отдельных руководствах.

## Запуск системы

### Экран дисплея и панель управления

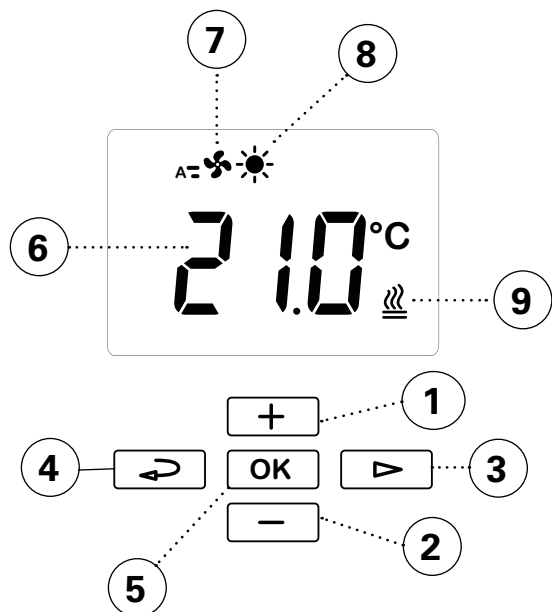

#### Кнопочная панель

- 1 Увеличить / вверх
- 2 Уменьшить / вниз
- 3 Меню пользователя / пролистать / продолжить
- 4 Возврат
5. Подтвердить / выбрать

#### Дисплей

- 6 Требуемая комнатная температура (уставка)
- 7 Режим вентилятора Авто включен
- 8 Температурный режим Комфорт включен
- 9 Нагрев включен

Для активации дисплея достаточно нажать на любую кнопку.

PF Smart имеет заводские настройки параметров. Значение температуры легко изменить нажатием кнопок + или -. Режим работы PF Smart легко адаптируются под индивидуальные требования, смотрите далее.

При первом включении после длительного перерыва в работе необходимо установить правильное время. Если недельная программа не используется и нет необходимости в установке времени, то для перехода необходимо последовательно нажимать клавишу ОК пока на дисплее не появятся штатные символы.

### Заводские установки

Заданное значение	21 °C
Режим работы вентилятора	Авто
Режим температуры	Комфорт

### Быстрые команды

Нажать и удерживать	Быстрая команда
+	Блокировка дисплея вкл./выкл.
	Показать время и день недели
+	Текущая комнатная температура (фактическое значение)

## Символы дисплея

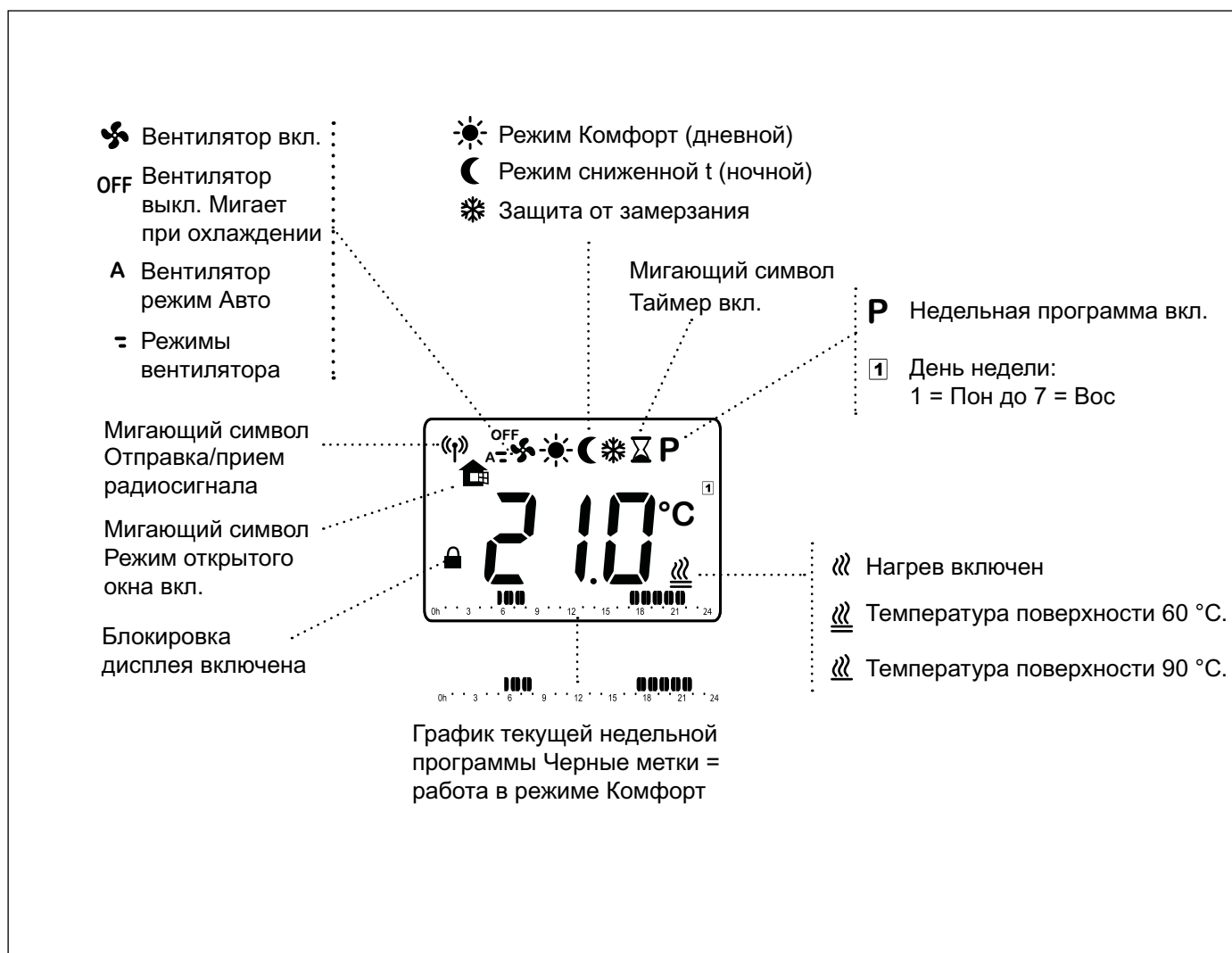



## Режим работы вентилятора

Режим работы вентилятора выбирается исходя из ваших пожеланий. Режимы: Авто/Низкий/Высокий/Выкл.

 Меню пользователя

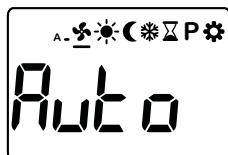
Выбрать 



 Подтверждение

 Установите требуемый режим работы вентилятора.



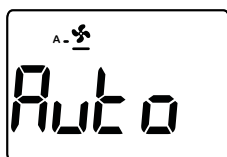

Авто



Выкл.



Низкий

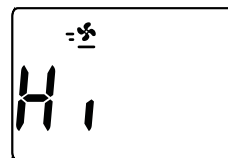

Высокий



 Подтверждение

## Режим температуры

Возможно выбрать один из трех режимов работы: дневной (основной режим), снижение температуры (ночной режим) или защита от замерзания (дежурный режим). Настройки для режимов Комфорт и Сниженной t также применяются при использовании недельной программы.

 Меню пользователя

Выбор режима в меню пользователя:

-  Режим Комфорт (дневной)
-  Режим сниженной t (ночной)
-  Защита от замерзания

 Подтверждение

 Установите требуемую комнатную температуру.



 Подтверждение

Режим работы вентилятора	Функции
Авто	Вентилятор работает на низкой скорости за исключением: - если текущая комнатная температура более чем на 2 °C ниже заданной, то для уменьшения времени нагрева скорость вентилятора увеличивается до максимальной. - если прибор перегрелся
Выкл.	Вентилятор выключен. При выборе режима Off, вентилятор продолжает работать в процессе охлаждения прибора до нужной температуры и только потом выключается. Во избежание перегрева прибора внутренний датчик может ограничивать мощность.
Низкий	Низкая скорость. Во избежание перегрева прибора внутренний датчик может ограничивать мощность.
Высокий	Высокая скорость

## Заводские установки

Режим температуры	Заданное значение	Режим работы вентилятора
Режим Комфорт (дневной)	21 °C	
Режим сниженной t (ночной)	18 °C	
Защита от замерзания	10 °C	Высокий (заблокировано)

Для установки требуемого режима работы, смотрите параграф Режимы вентилятора. Для температурного режима Защита от замерзания, режим вращения вентилятора блокируется на максимальном значении -High (для лучшего распределения тепла).

## Таймер

При помощи таймера значение температуры может быть изменено на некоторый период времени (от 1 часа до 45 дней). Вентилятор работает на заданной скорости.

 Меню пользователя

Выбрать 

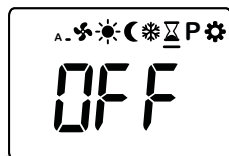

 Подтверждение



Установите требуемое значение времени.

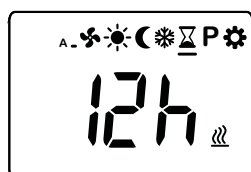

1h - 45d

 Подтверждение



Установите требуемую комнатную температуру.

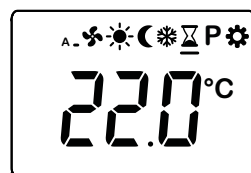

 Подтверждение

При работающем таймере его символ мигает и на дисплее поочередно показывается значение заданной температуры и время до окончания действия таймера.

По истечении этого времени система возвращается к исходным значениям.

## Прогр.на неделю

Конвектор PFS имеет 9 вариантов недельной программы (от P1 до P9) и возможность добавить к ним еще 4 (U1-U4).

Функция ITCS при необходимости (по умолчанию) корректирует систему управления с тем, чтобы достигать заданной температуры к заданному времени в зависимости от окружающих условий. Эту функцию можно отключить, смотрите Установки.

### Установленные программы

Программа	Описание	Режим Комфорт (дневной)
<b>P1</b>	Дом	Пон-Пят: 05:30 - 08 17 - 22 Суб-Вос: 07 - 23
<b>P2</b>	Дом, вечером	Пон-Пят: 06:30 - 10 19 - 23:30 Суб-Вос: 07:30 - 23:30
<b>P3</b>	Дом, кратко	Пон-Пят: 06 - 09 16 - 23 Суб-Вос: 07 - 23
<b>P4</b>	Дом, только днем	Пон-Вос: 06 - 22
<b>P5</b>	Выходные	Пят: 17 - 23 Суб-Вос: 07 - 23
<b>P6</b>	Офис	Пон-Пят: 06 - 18
<b>P7</b>	Дом, вечером	Пон-Пят: 09 - 21
<b>P8</b>	Магазин, вечером	Пон-Пят: 09 - 22 Суб-Вос: 09 - 20
<b>P9</b>	Магазин	Пон-Пят: 09 - 18 Суб-Вос: 09 - 14

\*) Другое время Режим сниженной t (ночной)

Читайте более подробно на последующих страницах.

## Установка недельной программы

 Меню пользователя

Выбрать **P**

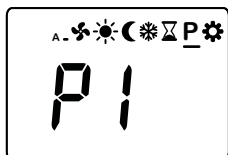



Отображается программа P1 или последняя используемая.

 Подтверждение

### Выбор предустановленной программы P1-P9

  Выбрать P1-P9.

 Укажите дни работы по выбранной программе нажатием кнопки со стрелкой. От 1 = Mon (Пон) до 7 = Sun (Воскр). Периоды времени, в которых будет активирован режим Комфорт, отобразятся в нижней части дисплея для каждого выбранного дня недели.



 Нажатием кнопки ок подтвердите начало установки программы.

### Установка собственных недельных программ U1-U9

  Выбрать U1-U4.

 Для подтверждения сделанного выбора нажмите и удерживайте 2 сек. кнопку ОК.

#### понедельник **1**

  Выберите, если вы собираетесь начать установку режима Снижения t (Reduced) или Комфорт (Comfort).

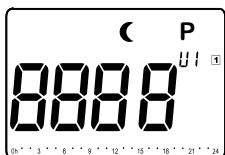

Режим сниженной t (ночной)



Режим Комфорт (дневной)



 Подтверждение

 Выберите время начала для выбранного режима (Снижение t/Комфорт).









 Подтверждение

  Выберите режим Снижения t или Комфорт для заданного времени.

 Подтверждение

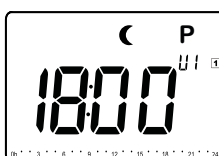
  Выберите время начала для выбранного режима (Снижение t/Комфорт).





 Подтверждение

Вышеперечисленные операции повторяются пока программа не будет установлена полностью. После окончания переходите к следующему дню.

### Следующие дни, Tue-Sun (Втор-Воскр)

**2 3 4 5 6 7**

 Переходите к следующему дню.

  Выберите "COPY ye" для копирования программы предыдущего дня или "COPY no" (нет).



Yes - копировать





No - не копировать

 Подтверждение

Если выбран режим (no), то настройки выполняются тем же путем, как и для Понедельника (Mon1).

Когда программа всех 7 дней завершена, вы можете сохранить ее, выбрав "SAVE".

  Для сохранения выберите (ye) или (no) в противном случае.

 Нажатием кнопки ок подтвердите начало установки программы.





## Установка перемычек

 Меню пользователя

Выбрать 



 Подтверждение

 Просмотр параметров меню.

 Подтверждение

## Отключение питания

Внимание! Отключение питания на срок более 12 часов может потребовать повторную настройку даты и времени. При неправильной установке текущего времени недельная программа будет работать не корректно.

Опции меню	Функции	Заводские установки	Описание
<b>Time (01)</b>	Для недельной программы. Время и дата.	Необходимо установить при использовании недельной программы.	Установите следующее: - часы (24 ч) - минуты - день недели: пон=1, вос=7 - день/месяц - год Увеличить/уменьшить нажатием +/-. Каждый шаг подтверждать нажатием ОК.
<b>dst (02)</b>	Для недельной программы. Режимы летнего и зимнего времени	Вкл. (on)	Переключение с вкл. (on) на выкл. (OFF) клавишами +/-. Подтвердите нажатием кнопки ОК.
<b>Fr t (03)</b>	Для недельной программы. Вентилятор не работает (fan off) в режиме Снижение t.	Выкл.(off)	Переключение с вкл. (on) на выкл. (OFF) клавишами +/-. Подтвердите нажатием кнопки ОК.
<b>In t (04)</b>	Считайте комнатную температуру	-	Нажмите ОК для возврата в меню.
<b>ItcS (05)</b>	Для недельной программы. Система управления самообучается в том, как достигать заданной температуры к заданному времени в зависимости от окружающих условий.	Вкл. (on)	Переключение с вкл. (on) на выкл. (OFF) клавишами +/-. Подтвердите нажатием кнопки ОК.
<b>rF (06)</b>	Для мобильных приложений. Подключение радиосигнала к управлению.	-	Смотрите отдельную инструкцию по PF Smart для работы мобильными приложениями.
<b>oPn (07)</b>	Режим открытого окна для энергосбережения. Если температура падает больше, чем на 3 °С/мин, то управление переключает систему на 15 минут в режим Защита от замерзания (см. параграф Режимы температуры). Если падение температуры останавливается, то через 15мин управление возвращает систему к прежнему режиму.	Вкл. (on)	Переключение с вкл. (on) на выкл. (OFF) клавишами +/-. Подтвердите нажатием кнопки ОК.
<b>clr (08)</b>	Возврат заводских настроек Эта функция возвращает заводские настройки всех параметров.	-	Переключение с выкл. (No) на да (Yes) клавишами +/-. Возврат к заводским установкам, выберите да нажатием кнопки ОК на 4 секунды (обратный отсчет).
<b>uEe (09)</b>	Считайте номер версии	-	Нажмите ОК для возврата в меню.

## Возможные неисправности

Индикация	Причина	Действие
<b>Знак вентилятора мигает. Нет обогрева и вентилятор работает на максимальной скорости.</b>	Температура внутри прибора превысила предел допустимой несмотря на то, что режим нагрева выключен. Вентилятор автоматически включается в режим максимальной скорости и обогрев блокируется до момента, когда температура вернется в рабочий диапазон, после чего переходит к предыдущим настройкам.	<ul style="list-style-type: none"> <li>• Проверьте, возможно что-то мешает нормальной циркуляции на решетках забора и выхода воздуха.</li> <li>• Произведите чистку внутри прибора.</li> <li>• Проверьте, что внутренний сенсор (на выходной решетке) размещен правильно.</li> </ul>
<b>Появляется надпись "Обогрев выкл." Нет обогрева</b>	Система управления воспринимает ситуацию как отсутствие нагрева нагревательных элементов. (Разность температуры между комнатным и внутренним датчиками через 90 сек. менее 5 °C)	<ul style="list-style-type: none"> <li>• Проверьте, возможно что-то мешает нормальной циркуляции на решетках забора и выхода воздуха.</li> <li>• Для автовзведения защиты от перегрева отключите питание не менее чем на 10 мин.</li> <li>• Включите питание и снимите аварийный сигнал нажатием клавиши ОК в течение 3 сек.</li> </ul>
<b>Обогрев выключен и на дисплее мигает надпись "Sens Out"</b>	Верхний датчик неисправен или отсоединен.	Свяжитесь со специалистами сервисных служб или Frisco.
<b>Обогрев выключен и на дисплее мигает надпись "Sens In"</b>	Нижний датчик неисправен или отсоединен.	Свяжитесь со специалистами сервисных служб или Frisco.
<b>Прибор дает тепло, но недостаточно и не так, как раньше, хотя настройки не менялись.</b>	Внутренняя температура быстро достигает предельного значения, что ограничивает тепловую мощность.	<ul style="list-style-type: none"> <li>• Проверьте, возможно что-то мешает нормальной циркуляции на решетках забора и выхода воздуха.</li> <li>• Произведите чистку внутри прибора.</li> <li>• Проверьте, что все моторы работают в заданном режиме.</li> </ul>
<b>Все вентиляторы не вращаются.</b>	Скорость вентилятора установлена в положение OFF (Выкл.).	Установите режим работы вентилятора в положение Auto.
	Активирована функция вентиляторы выкл. (off) в режиме Сниженной t.	В установках задайте функцию Сниженной t в положение OFF.
	Контакт первого мотора разомкнут.	Проверьте подключение мотора.

В случае, если неисправности не удастся устранить, обратитесь к специалистам компании Frisco.

## Перевод текста для страниц с рисунками

- Minimum distances
- Mounting with wall brackets
- Align the wall bracket
- Possibility to use guide holes for easy positioning
- Fastening with lockplate
- Mounting when a connection box is to be placed behind the unit
- Free space to mount the connection box behind the unit
- Bending the wall bracket
- Portable use
- Floor stand
- Open the unit
- Change the maximum surface temperature from 90°C to 60°C by removing the jumper. Default 90°C.
- Accessories
- Минимальные расстояния при установке
- Установка на монтажных скобах
- Выровняйте настенную скобу
- Для правильной установки используйте контрольные отверстия.
- Контрольное крепление фиксирующей пластиной.
- Монтаж с использованием сетевого концентратора и его установкой на задней панели прибора.
- Свободное пространство для монтажа сетевого концентратора сзади прибора.
- Изгиб настенной скобы
- Переносной вариант
- Опоры для напольной установки
- Откройте аппарат
- Удалите перемычку и измените максимальную температуру поверхности прибора с 90°C на 60°C. По умолчанию 90°C.
- Принадлежности

## Технические характеристики

Output [W]	= Мощности
Airflow [m <sup>3</sup> /h]	= Расход воздуха
Sound level [dB(A)]	= Уровень шума
Voltage [V]	= Напряжение
Amperage [A]	= Ток
Output motor [W]	= Мощности двигатель
Weight [kg]	= Вес

\*) Условия: Расстояние до прибора 2 метра. Фактор направленности 2. Эквивалентная площадь звукопоглощения 12,75 м<sup>2</sup>. При низком/высоком расходе воздуха.

Класс защиты: IP24.

Сертифицированы ГОСТ, стандарт CE.



**Main office**

Frico AB  
Industrivägen 41  
SE-433 61 Sävedalen  
Sweden

Tel: +46 31 336 86 00  
mailbox@frico.se  
www.frico.net

**For latest updated information and information  
about your local contact: [www.frico.net](http://www.frico.net).**