

# Hisense

## ИНСТРУКЦИЯ ПО ЭКСПЛУАТАЦИИ



МУЛЬТИ СПЛИТ-СИСТЕМЫ

**Ultra Match DC Inverter**



АГ49

# Содержание

Назначение прибора .....	2
Правила безопасности .....	2
Схема прибора и его составных частей.....	4
Описание дисплея внутреннего блока.....	8
Комплектация .....	10
Описание пульта ДУ.....	12
Беспроводной пульт управления.....	12
Проводной пульт управления .....	20
Уход и техническое обслуживание .....	25
Обслуживание внутренних блоков настенного типа .....	25
Обслуживание внутренних блоков канального типа .....	26
Обслуживание внутренних блоков кассетного типа .....	26
Обслуживание внутренних блоков напольно-потолочной типа .....	27
Устранение неполадок .....	28
Условия и особенности эксплуатации .....	29
Сертификация.....	29
Утилизация.....	29
Возможные комбинации внешних и внутренних блоков .....	30
Технические характеристики .....	31

<i>Внешние блоки Free Match DC Inverter</i>	AMW-42U4SE
---	------------

<i>Внутренние блоки настенного типа Premium Slim Design Free Match DC Inverter</i>	AMS-07UR4SPSC4(W)	AMS-07UR4SPSC4(C)	AMS-09UR4SPSC4(W)	AMS-09UR4SPSC4(C)	AMS-12UR4SPSC4(C)	AMS-12UR4SPSC4(W)
<i>Внутренние блоки настенного типа Premium Design Free Match DC Inverter</i>	AMS-07UR4SVETG5	AMS-09UR4SVETG5	AMS-12UR4SVETG5			
<i>Внутренние блоки настенного типа Standard Free Match DC Inverter</i>	AMS-07UR4SNSA4	AMS-09UR4SNSA4	AMS-12UR4SNSA4	AMS-18UR4SVSA4		

<i>Внутренние блоки канального типа Free Match DC Inverter</i>	AMD-09UX4SJD	AMD-12UX4SJD	AMD-18UX4SJD
<i>Внутренние блоки кассетного типа Free Match DC Inverter</i>	AMC-12UX4SAA	AMC-18UX4SAA	
<i>Внутренние блоки напольно-потолочного типа Free Match DC Inverter</i>	AMV-12UX4SA	AMV-18UX4SA	

<i>Блок-распределитель</i>	F15E(E)
----------------------------	---------

**Производитель оставляет за собой право вносить изменения** в конструкцию без дополнительного уведомления.

## Назначение прибора

Мульти сплит-системы (кондиционер) состоит из внешнего блока и внутренних блоков (в зависимости от приобретенного комплекта, до 4 штук). Внутренние блоки могут быть настенного, канального, кассетного и напольно-потолочного типа.

Предназначен для поддержания требуемой температуры воздуха в помещении.

Кондиционер осуществляет охлаждение, нагрев, осушение и очистку воздуха в помещении.

## Правила безопасности

- Перед началом эксплуатации необходимо внимательно изучить данное Руководство по эксплуатации и строго следовать всем инструкциям, которые в нем приведены.
- Монтаж кондиционера должен осуществляться только квалифицированным специалистом с соблюдением все требований, указанных в «Руководстве по монтажу полупромышленных систем Hisense».
- Необходимо обеспечить свободное пространство в зоне воздухозабора и воздухоотдачи внутреннего и внешнего блока. Перекрытие зон воздухозабора или воздухоотдачи может привести к падению производительности кондиционера, к его перегреву и выходу из строя.
- Необходимо отключать питание кондиционера перед техническим обслуживанием.
- Ремонт кондиционера должен осуществляться только квалифицированным персоналом авторизованного сервисного центра.
- Не допускается размещение рядом с блоком распылителей и горючих смесей.
- Не допускается отключение питания блока при помощи автоматического выключателя при включенном приборе. Это может привести к пожару.

### Условные обозначения, используемые в данной инструкции



Не делайте этого



Будьте внимательны в данной ситуации



















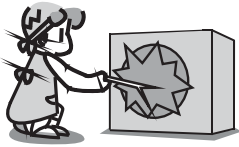

Необходимо заземление

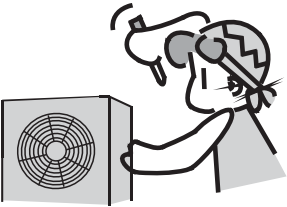

Предупреждение! Неправильное использование может стать причиной серьезных повреждений, таких как смерть или травма.

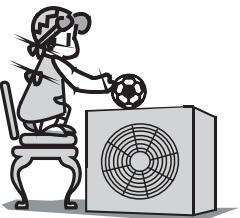
 **Установка кондиционера должна осуществляться только квалифицированным специалистом**

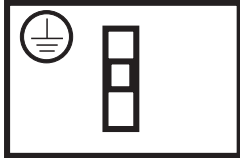
 <p>Параметры электропитания должны строго соответствовать параметрам электропитания, указанным в данном руководстве в разделе Технические характеристики.</p>	  <p>Надежно подсоедините шнур источника питания во избежание поражения электрическим током.</p>	   <p>Не допускается отключение питания блока при помощи автоматического выключателя из розетки при включенном приборе. Это может привести к пожару.</p>
  <p>Не допускается пережимание шнура кабеля питания, т.к. это может привести к его повреждению и как следствие поражению электрическим током.</p>	  <p>Не допускается попадание инородных предметов во внешний блок.</p>	 <p>Долговременное нахождение под потоком холодного воздуха вредно для Вашего здоровья. Отрегулируйте подачу воздуха таким образом, чтобы не находится постоянно под его воздействием.</p>
  <p>При возникновении ошибки в процессе работы прибора отключите прибор при помощи пульта управления.</p>	  <p>Ремонт кондиционера должен осуществляться только квалифицированным персоналом авторизованного сервисного центра.</p>	 <p>Не допускается размещение рядом с блоком распылителей и горючих смесей.</p>
  <p>Не допускается нажатие кнопок управления влажными руками.</p>	  <p>Не допускается размещение посторонних предметов на внешнем блоке.</p>	  <p>Кондиционер должен быть заземлен.</p>

# Схема прибора и его составных частей

Внутренние блоки настенного типа

**AMS-07UR4SPSC4(W), AMS-07UR4SPSC4(C), AMS-09UR4SPSC4(W), AMS-09UR4SPSC4(C), AMS-12UR4SPSC4(W), AMS-12UR4SPSC4 (C), AMS-07UR4SVETG5, AMS-09UR4SVETG5, AMS-12UR4SVETG5, AMS-07UR4SNSA4, AMS-09UR4SNSA4, AMS-12UR4SNSA4, AMS-18UR4SVSA4**

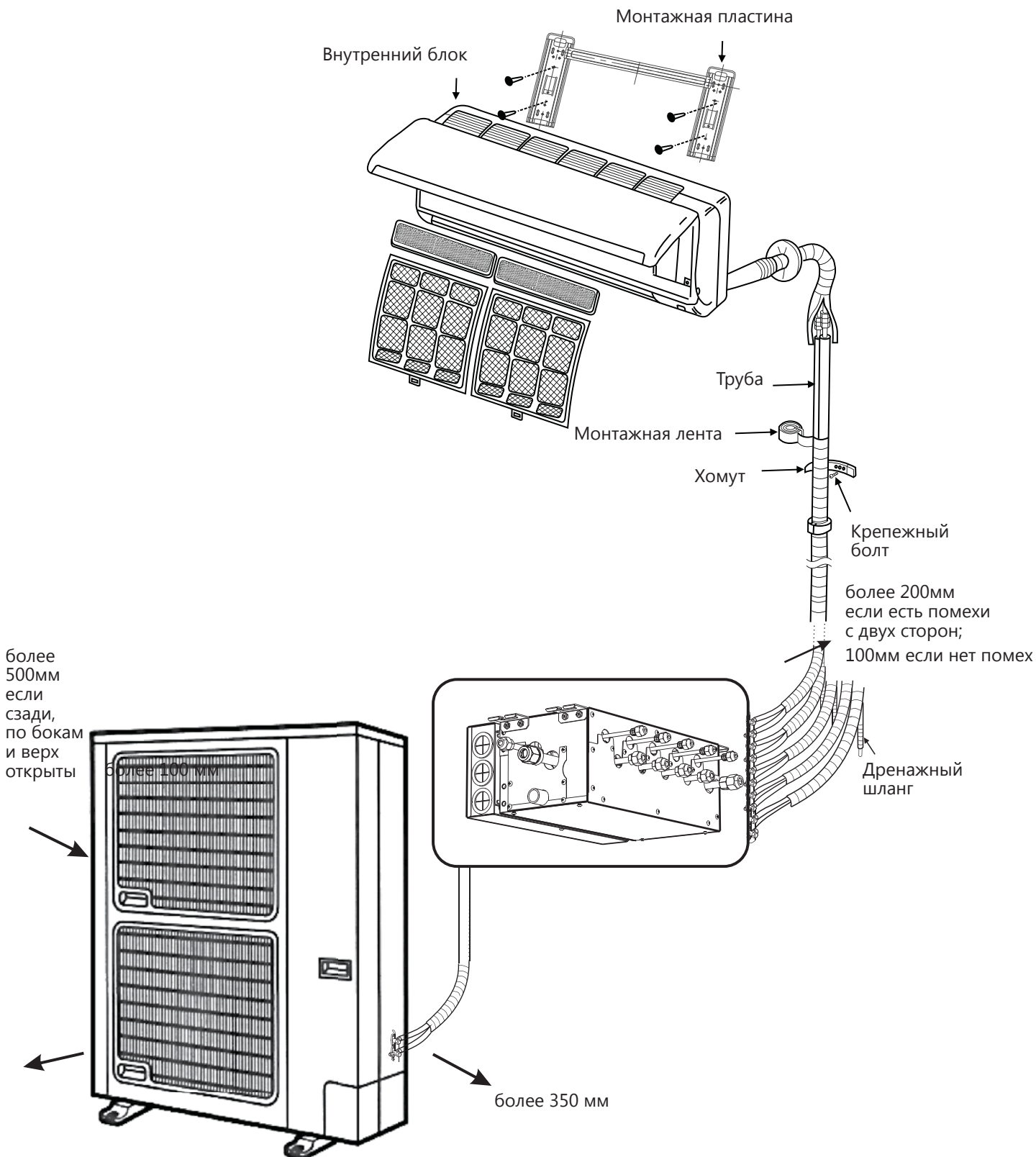

 **Примечание:** изображение прибора на схемах может отличаться от реального.

# Схема прибора и его составных частей

Внутренние блоки канального типа  
**AMD-09UX4SJD, AMD-12UX4SJD, AMD-18UX4SJD**

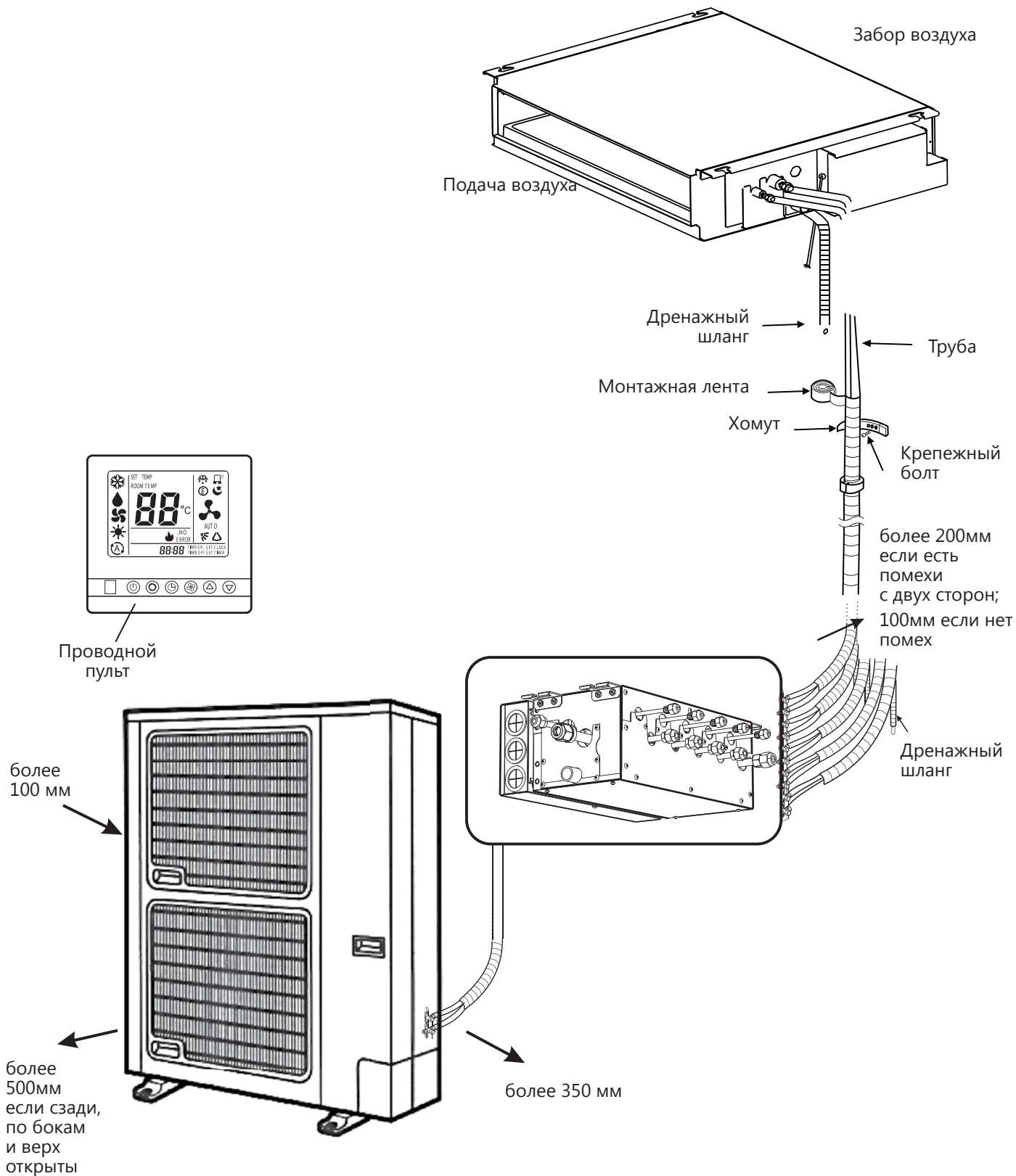



 **Примечание:** изображение прибора на схемах может отличаться от реального.

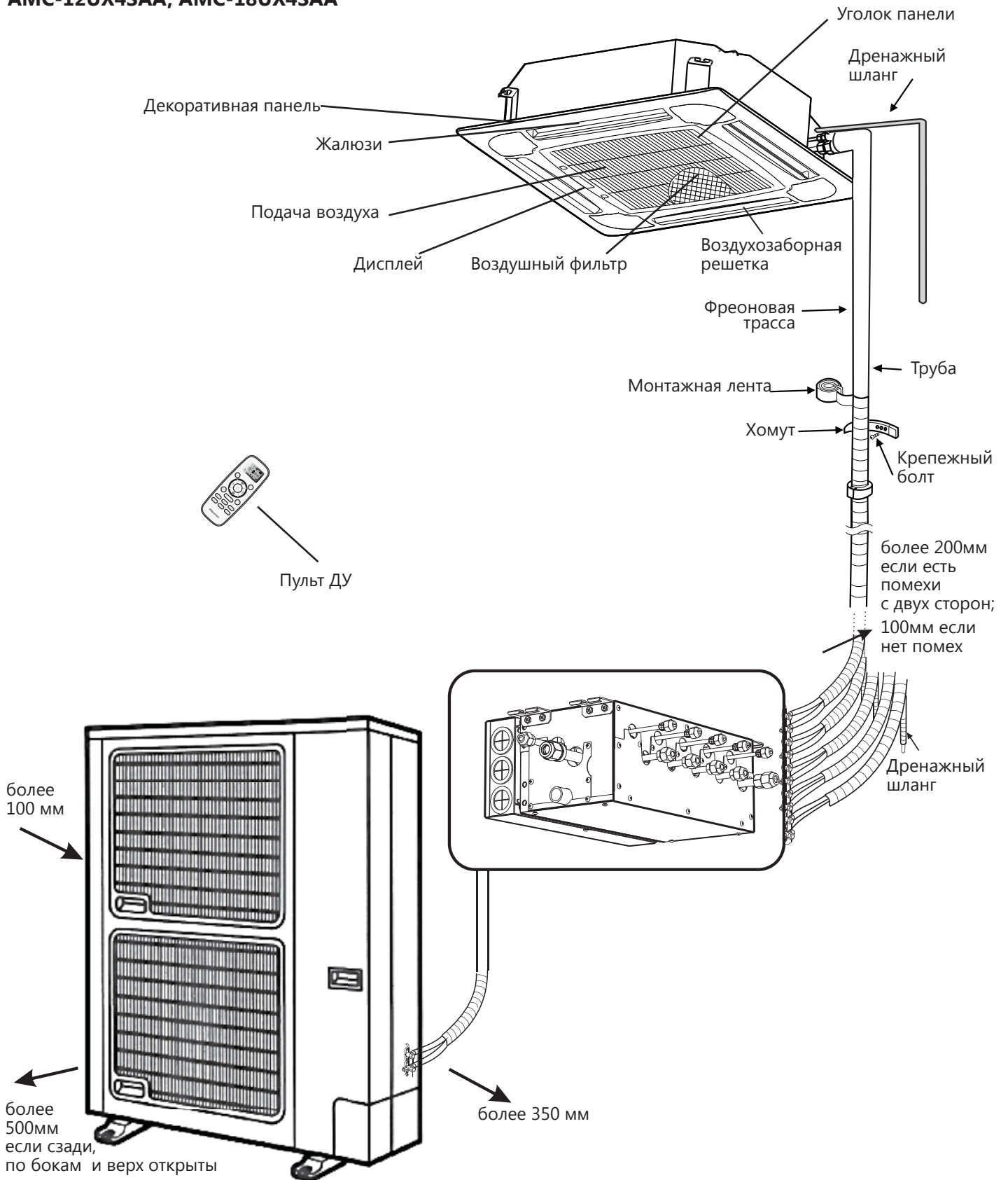

# Схема прибора и его составных частей

Внутренние блоки кассетного типа  
**AMC-12UX4SAA, AMC-18UX4SAA**



 **Примечание:** изображение прибора на схемах может отличаться от реального.

# Схема прибора и его составных частей

Внутренние блоки напольно-потолочного типа  
**AMV-12UX4SA, AMV-18UX4SA**

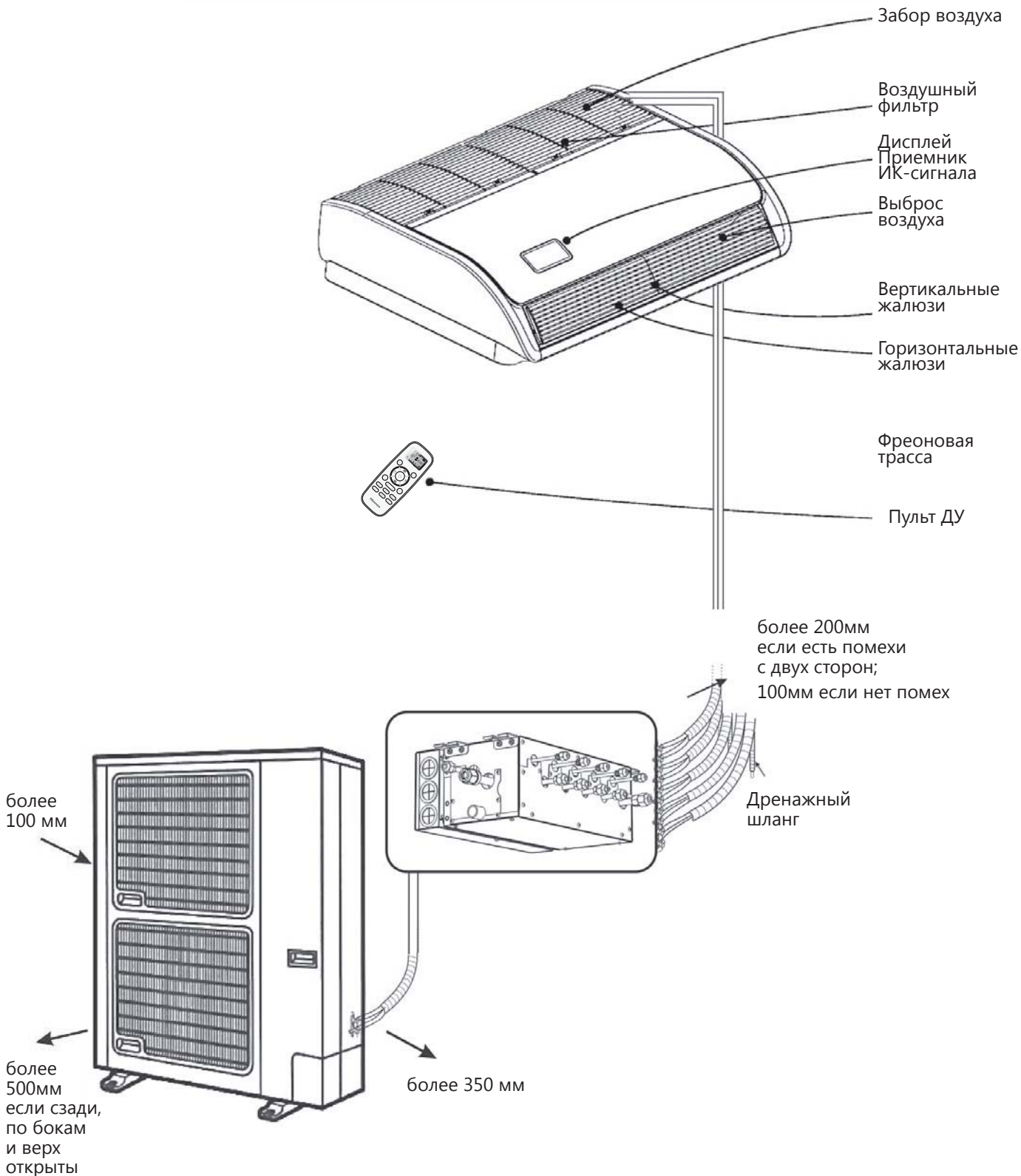



# Описание дисплея внутреннего блока

## Внутренние блоки настенного типа Premium Slim Design Free Match DC Inverter

AMS-07UR4SPSC4(W), AMS-07UR4SPSC4(C), AMS-09UR4SPSC4(W),  
AMS-09UR4SPSC4(C), AMS-12UR4SPSC4(C), AMS-12UR4SPSC4(W)

- 1 Индикация температуры
- 2 Индикатор режима работы. Оранжевая иконка - режим отопления
- 3 Скорость вентилятора
- 4 Панель аварийного включения/выключения без пульта ДУ (включения/выключение кондиционера, сброс индикации загрязненного фильтра после замены фильтра)

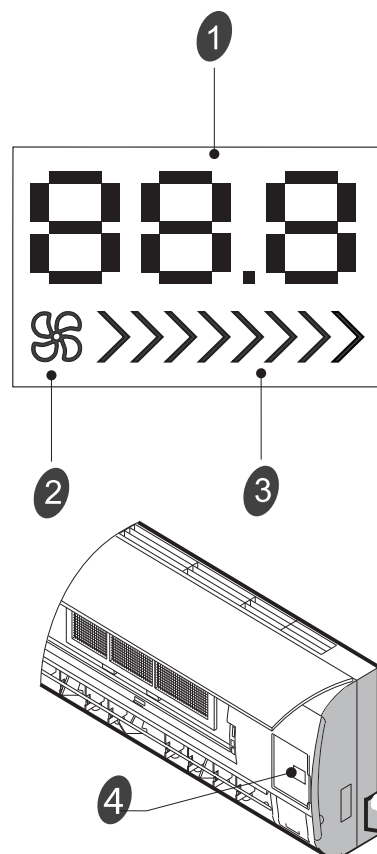

# Описание дисплея внутреннего блока

## Внутренние блоки настенного типа Premium Design Free Match DC Inverter и Standard Free Match DC Inverter

AMS-07UR4SVETG5, AMS-09UR4SVETG5, AMS-12UR4SUATG,  
AMS-07UR4SNSA4, AMS-09UR4SNSA4, AMS-12UR4SNSA4, AMS-18UR4SVSA4

- 1 Индикация температуры
- 2 Индикатор включения/выключения
- 3 Индикатор работы таймера
- 4 Индикатор ночного режима работы
- 5 ИК-приемник сигнала с пульта ДУ
- 6 Панель аварийного включения/выключения без пульта ДУ (включения/выключение кондиционера, сброс индикации загрязненного фильтра после замены фильтра)

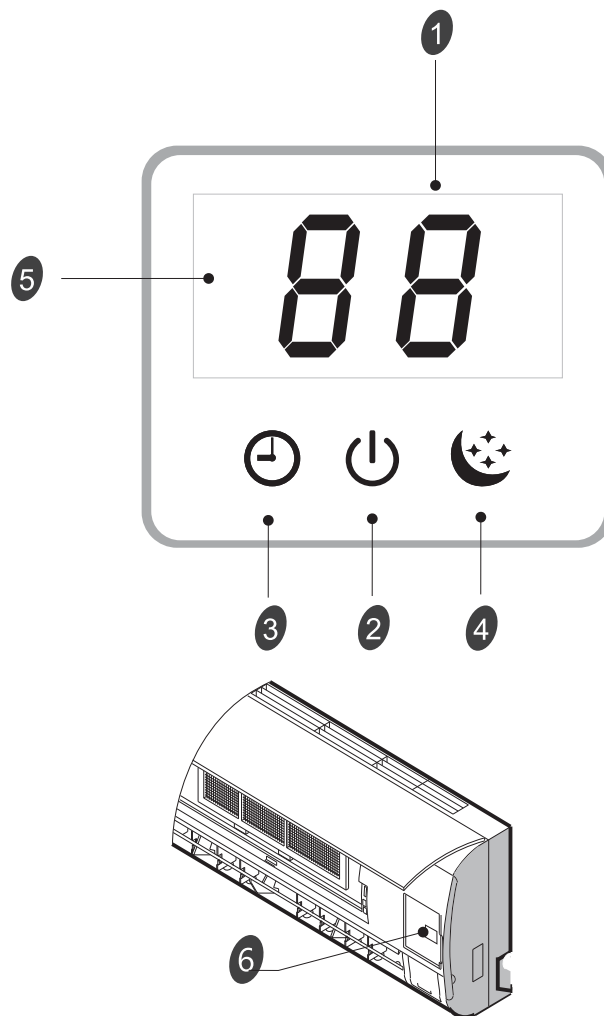

# Описание дисплея внутреннего блока

## Внутренние блоки кассетного типа Free Match DC Inverter

### Модели AMC-12UX4SAA, AMC-18UX4SAA

- 1 ИК-приемник сигнала: предназначен для приема сигнала от ИК-пульта.
- 2 Индикатор работы таймера.
- 3 Индикатор загрязнения фильтра.
- 4 Кнопка аварийного включения/выключения блока без пульта ДУ.
- 5 Индикатор режима разморозки.

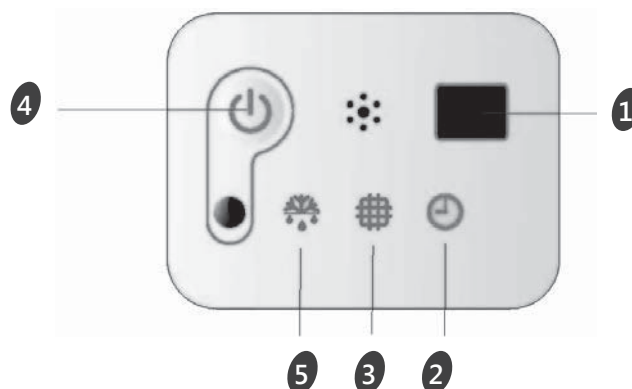

## Внутренние блоки напольного-потолочного типа Free Match DC Inverter

### Модели AMV-12UX4SA, AMV-18UX4SA

- 1 Индикатор загрязнения фильтра: загорается, когда необходимо осуществить очистку или замену воздушного фильтра (Цвет - желтый).
- 2 Индикатор работы таймера: загорается при активации работы по таймеру. (Цвет – зеленый).
- 3 Кнопка аварийного включения/выключения блока без пульта ДУ. Сброс индикации загрязнения фильтра.
- 4 Индикатор работы блока: при работе блока горит. Отключается в режиме SLEEP.
- 5 ИК-приемник сигнала: предназначен для приема сигнала от ИК-пульта.
- 6 Индикатор режима разморозки наружного блока: индикатор загорается при активации режима разморозки наружного блока при работе в режиме отопления. (Цвет - красный).

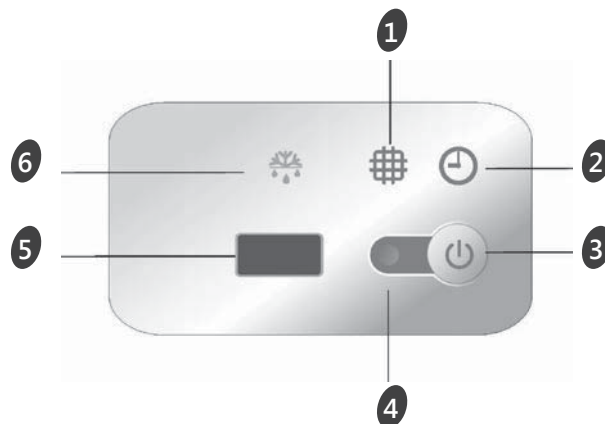

# Комплектация

## **Внутренние блоки настенного типа Premium Slim Design Free Match DC Inverter**

- Крепление для монтажа на стену (для внутреннего блока)
- Пульт ДУ
- Инструкция (руководство пользователя)
- Гарантийный талон

### **Дополнительные принадлежности:**

- HDF - фильтр
- Фильтр Negative Ion
- Нера - фильтр

## **Внутренние блоки настенного типа Premium Design Free Match DC Inverter**

- Крепление для монтажа на стену (для внутреннего блока)
- Пульт ДУ
- Инструкция (руководство пользователя)
- Гарантийный талон

### **Дополнительные принадлежности:**

- HDF - фильтр
- Фильтр Negative Ion
- Нера - фильтр
- Cold Plasma Ion Generator - плазменная очистка воздуха

## **Внутренние блоки настенного типа Standard Free Match DC Inverter**

- Крепление для монтажа на стену (для внутреннего блока)
- Пульт ДУ
- Инструкция (руководство пользователя)
- Гарантийный талон

### **Дополнительные принадлежности:**

- Фотокаталитический фильтр
- Фильтр Silver Ion

# Комплектация

## **Внутренние блоки канального типа Free Match DC Inverter**

- Гарантийный талон
- Проводной пульт ДУ
- Руководство по эксплуатации

## **Внутренние блоки кассетного типа Free Match DC Inverter**



- Гарантийный талон
- Декоративная панель
- Беспроводной ИК-пульт
- Руководство по эксплуатации

## **Внутренние блоки напольно-потолочного типа Free Match DC Inverter**

- Гарантийный талон
- Беспроводной ИК-пульт
- Руководство по эксплуатации

# Описание пульта ДУ





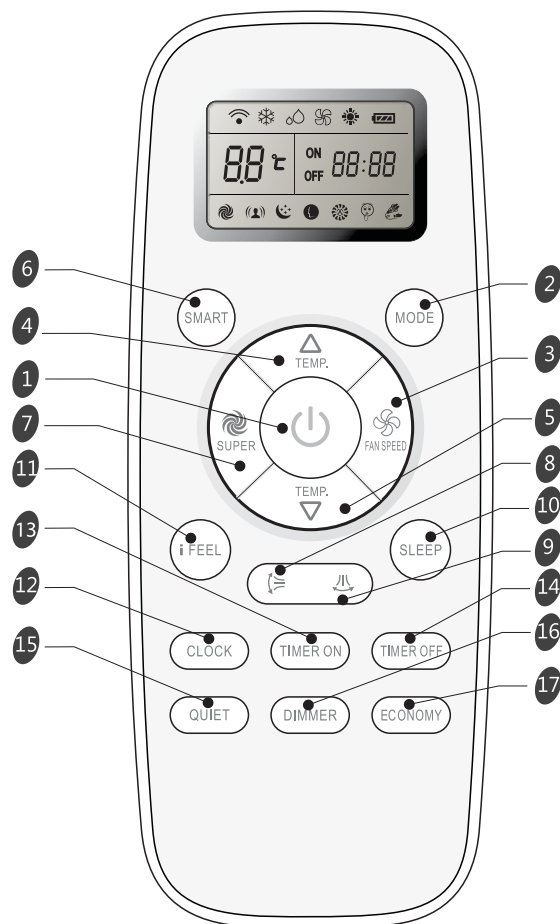













Пульт дистанционного управления передает сигналы сплит-системе.

- 1 КНОПКА ON/OFF**  
При нажатии кнопки, прибор будет запущен, если подано питание или остановлен, если работал.
- 2 КНОПКА MODE**  
Нажмите эту кнопку, чтобы выбрать режим работы.
- 3 КНОПКА FAN**  
Используется для выбора скорости вращения вентилятора в порядке: auto-high-medium-low.
- 4 5 КНОПКИ УСТАНОВКИ ТЕМПЕРАТУРЫ**  
Используются для регулировки температуры, а также установки значений таймера и времени.
- 6 КНОПКА SMART**  
Включение/выключение режима нечеткой логики.
- 7 КНОПКА SUPER**  
Используется, чтобы включить/выключить режим быстрого нагрева/охлаждения. (Быстрое охлаждение: высокая скорость вентилятора, 16 °C заданная установка температуры; Быстрый нагрев: скорость вентилятора «auto», 30 °C заданная установка температуры.)
- 8 КНОПКА SWING**   
Используется для включения/выключения качания горизонтальные жалюзи и выбора желаемого положения.
- 9 КНОПКА SWING**   
Используется для включения/выключения качания вертикальные жалюзи и выбора желаемого положения. (Эта функция доступна только для Premium Design Free Match DC Inverter)
- 10 КНОПКА SLEEP**  
Используется для включения/отключения режима Sleep.
- 11 КНОПКА IFEEL**  
Для включения/выключения режима IFEEL удерживайте кнопку IFEEL в течение 5 сек. При включенном режиме IFEEL контроль температуры осуществляется по датчику температуры в пульте ДУ.
- 12 КНОПКА CLOCK**  
Используется для включения режима установки текущего времени.
- 13 14 КНОПКА TIMER ON/TIMER OFF**  
Используются для установки времени включения/выключения прибора по таймеру.



- 15 КНОПКА QUIET**  
Активация работы с пониженным уровнем шума.
- 16 КНОПКА DIMMER**  
Нажатие выключает дисплей внутреннего блока. Нажмите любую кнопку, чтобы включить его (только для моделей AUV).
- 17 КНОПКА ECONOMY**  
Активация режима энергосбережения.

## Индикация дисплея

 Охлаждение	 Скорость: AUTO	 Индикатор Sleep 1	 Индикатор QUIET	 Передача сигнала
 Осушение	 Скорость: HIGH	 Индикатор Sleep 2	 Индикатор SMART	 Заряд батареи
 Вентиляция	 Скорость: MED	 Индикатор Sleep 3	 Индикатор ECONOMY	 ON 88:88 OFF 88:88 Дисплей таймера Дисплей времени
 Обогрев	 Скорость: LOW	 Индикатор Sleep 4	 Индикатор SUPER	 88 °C Дисплей установки температуры
			 Ifeel	



## Пульт ДУ

- **Как вставлять батарейки**

Снимите крышку отсека по направлению стрелки. Вставьте новые батарейки соблюдая полярность.

Закройте крышку отсека батареек.

**Примечание:**

Используйте 2 LR03 AAA(1.5В) батарейки. Не используйте аккумуляторы. Замените батарейки, когда дисплей начнет мигать.

- **Хранение пульта ДУ и советы по использованию**

Пульт может быть закреплен на стене с помощью держателя.

- **Как использовать**

Для управления кондиционером с помощью пульта ДУ, направьте пульт на кондиционер или на проводной пульт. Пульт ДУ будет управлять кондиционером с расстояния до 7м при отсутствии преград.

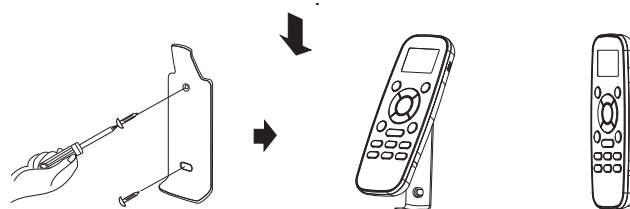
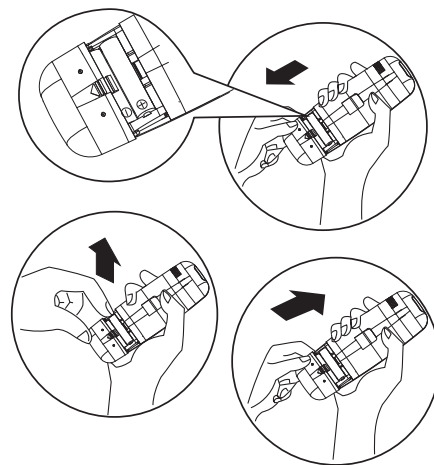

## Режимы работы

### Выбор режима

1 Каждый раз нажатие кнопки MODE сменяет режим в следующем порядке:

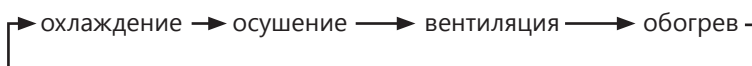

✍ Режим Обогрев недоступен в моделях «только холод»

### Скорость вращения

2 Каждый раз нажатие кнопки FAN сменяет скорость вращения в следующем порядке:

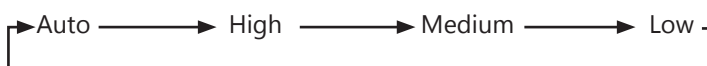

✍ В режиме "вентиляция", доступны только скорости "High", "Medium" и "Low".  
 В режиме "Осушение" скорость вентилятора устанавливается на "AUTO", кнопка "FAN" недоступна

### Установка температуры

- 3
- ▲ Нажмите 1 раз, чтобы увеличить значение на 1 °C
  - ▼ Нажмите 1 раз, чтобы уменьшить значение на 1 °C

✍

Диапазоны установки температуры	
Охлаждение, обогрев*	18 °C~30 °C
Осушение**	-7 ~ 7
Вентиляция	недоступно

\*Примечание: Режим Обогрев недоступен в моделях «только холод».

\*\*Примечание: В режиме "осушение", уменьшение или увеличение до 7°C может быть установлено с пульта ДУ, если Вам по-прежнему некомфортно.

### Включение

4 Нажмите , когда прибор получит сигнал, загорится индикатор работы на внутреннем блоке

- ✍
- Иногда блок не распознает смену режимов во время работы. Подождите 3 минуты.
  - Во время режима «обогрев», воздушный поток не подается сначала. После 2 ~ 5 минут воздушный поток будет подан, когда прогреется теплообменник внутреннего блока.
  - Подождите 3 минуты перед повторным включением прибора.

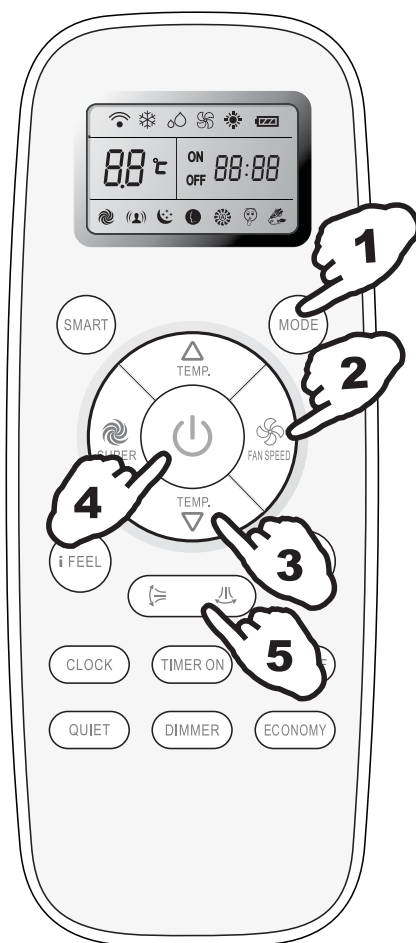



## Управление воздушным потоком

### Управление воздушным потоком

**5** Вертикальный поток (Горизонтальный поток) автоматически устанавливается в определенном положении в зависимости от режима работы при включении кондиционера.

Режим работы	Направление
ОХЛАЖДЕНИЕ / ОСУШЕНИЕ	Горизонтально
ОБОГРЕВ / ВЕНТИЛЯЦИЯ	Вниз

Направление потока также может быть изменено нажатием на пульте ДУ клавиши « »



### Управление вертикальным потоком (с пульта ДУ)

Использование пульта ДУ для установки произвольного положения жалюзи.

#### Качание жалюзи

Нажмите «», горизонтальные жалюзи начнут качаться вверх-вниз.

#### Установка положения

Снова нажмите «», во время качания жалюзи, чтобы зафиксировать их в определенном положении.

### Управление горизонтальным потоком (с пульта ДУ)\*

Использование пульта ДУ для установки произвольного положения жалюзи.

#### Качание жалюзи

Нажмите «», вертикальные жалюзи начнут качаться вправо-влево.

#### Установка положения

Снова нажмите «», во время качания жалюзи, чтобы зафиксировать их в определенном положении.

 1) Не поворачивайте жалюзи вручную, это может привести к поломке. Если это случилось, отключите блок, отключите питание, включите питание снова.

2) Не рекомендуется использовать вертикальное положение жалюзи в режимах «охлаждение» и «осушение» это может привести к образованию на них конденсата.

3) Лучше не допустить, чтобы горизонтальная жалюзи были наклонены вниз в течение длительного времени в режиме COOL или DRY для предотвращения выпадения конденсата.

\* Эта функция доступна только для Premium Design Free Match DC Inverter



# Инструкция по эксплуатации

## Режим SMART

Нажмите кнопку SMART, блок перейдет в режим SMART (режим нечеткой логики) независимо от того, включен прибор или нет. В этом режиме температура и скорость вентилятора автоматически выставляются в зависимости от температуры в помещении.

### Параметры работы в зависимости от температуры в помещении

#### Модели с тепловым насосом

Внутренняя температура	Режим работы	Целевая температура
21 °C или ниже	Обогрев	22 °C
21 °C - 23 °C	Вентиляция	
23 °C - 26 °C	Осушение	Температура в помещении понизится на 1.5 °C за 3 минуты
Свыше 26 °C	охлаждение	26 °C

#### Модели «только охлаждение»

Внутренняя температура	Режим работы	Целевая температура
23 °C или ниже	Вентиляция	
23 °C - 26 °C	Осушение	Температура в помещении понизится на 1.5 °C за 3 минуты
Свыше 26 °C	охлаждение	26 °C



Кнопка SMART неактивна в режиме SUPER.

**Примечание:** в режиме SMART температура и воздушный поток контролируются автоматически. Однако, для моделей on/off, вы можете выставить значение температуры на 2 градуса больше или меньше от поддерживаемого, для инверторов вы можете выставить значение температуры на 7 градусов больше или меньше от поддерживаемого, если по-прежнему ощущаете дискомфорт..

### Что можно делать в режиме SMART

Ощущение	Кнопка	Порядок работы
Некомфортно из-за недостаточного воздушного потока.		Скорость вращения будет изменяться с каждым нажатием данной кнопки.
Некомфортно из-за неправильного направления воздушного потока.		Нажмите кнопку, жалюзи начнут качаться, повторно нажмите кнопку чтобы зафиксировать положение.

## Кнопка CLOCK

Вы можете установить текущее время нажав кнопку CLOCK, затем нажмите и чтобы установить точное время, нажмите CLOCK чтобы зафиксировать выбранное время.



## Режим таймера

Удобно установить таймер, чтобы подготовить микроклимат в помещении в Вашем приходе. Так

же можно установить таймер, чтобы подготовить помещение к моменту Вашего пробуждения

### КАК ВКЛЮЧИТЬ ТАЙМЕР



Кнопка TIMER ON используется для того, чтобы запрограммировать прибор на включение в нужное время.

1) Нажмите кнопку TIMER ON, "ON 12:00" загорится на дисплее, затем Вы можете нажать кнопки

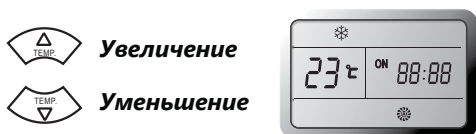
 или  чтобы выбрать желаемое время



Нажмите  или  чтобы уменьшить или увеличить значение на 1 минуту.

Нажмите  или  в течение 1.5 секунды чтобы увеличить или уменьшить значение на 10 минут.

Нажмите  или  более длительно, чтобы изменить значение на 1 час.

**Примечание:** если Вы не нажимаете кнопки после нажатия кнопки TIMER ON в течение 10 секунд, пульт автоматически выйдет из режима установки таймера.

## Режим I FEEL

При активации данного режима активируется датчик температуры в пульте управления. Это позволяет контролировать температуру в зоне нахождения пульта на удалении от внутреннего блока и обеспечивает дополнительный комфорт.

2) Когда желаемое время отобразится на дисплее, нажмите кнопку TIMER ON для подтверждения.

**Будет слышен сигнал. "ON" перестанет мигать. Индикатор TIMER загорится на внутреннем блоке.**

3) Установленное время таймера будет отображаться на пульте в течение 5 секунд, после этого будут отображаться часы и текущее установленное время.

### КАК ОТКЛЮЧИТЬ ФУНКЦИЮ TIMER ON

Нажмите кнопку TIMER ON снова, будет слышен звуковой сигнал и индикатор таймера пропадет. Режим таймера отключен.

**Примечание:** Таким же образом устанавливается функция таймера отключения (TIMER OFF).

## Режим SLEEP

Режим SLEEP доступен в режимах охлаждения, нагрева или осушения.

Эти параметры обеспечат более комфортные условия для сна.

Прибор остановится после 8 часов работы.

- Скорость вентилятора автоматически устанавливается на уровень LOW.

### SLEEP mode 1:

- Установленная температура поднимется на 2°C если прибор работает на охлаждение на протяжении 2 часов. Потом температура зафиксирована.
- Установленная температура снизится на 2°C если прибор работает на обогрев на протяжении 2 часов. Потом температура зафиксирована.

**Примечание:** В режиме охлаждения, если температура равна 26°C или выше, установленная температура меняться не будет.

**Примечание:** Режим обогрева недоступен для кондиционеров «только холод».



## Режим SUPER

### SUPER режим

- Режим SUPER используется для быстрого нагрева или охлаждения помещения.  
**Быстрое охлаждение:** Температура 18°C, скорость вентилятора высокая  
**Быстрый нагрев:** скорость вентилятора АВТО, температура 30°C.
- Режим SUPER может быть включен, когда прибор работает или подключен к электросети.
- В режиме SUPER можно установить таймер или направление потока.  
Для выхода нажмите кнопку SUPER, MODE, FAN, ON/OFF, SLEEP или измените температуру.

**Примечание:** Кнопка SMART недоступна в режиме SUPER.

Прибор работает в режиме SUPER в течение 15 минут, если Вы до этого не нажали кнопку.

### Быстрое охлаждение



### Быстрый нагрев





# Описание проводного пульта

## Панель управления проводного пульта

### 1 ДАТЧИК ТЕМПЕРАТУРЫ ВОЗДУХА

Встроенный датчик температуры, находящийся внутри пульта управления, фиксирует температуру в помещении и передает сигнал к внутреннему блоку кондиционера. Если проводной пульт не подключен к кондиционеру, то температура в помещении контролируется при помощи датчика, который встроен во внутренний блок.

### 2 ПРИЕМНИК ИК-сигнала

Предназначен для приема сигнала от ИК-пульта.

### 3 КНОПКА ВКЛЮЧЕНИЯ/ВЫКЛЮЧЕНИЯ КОНДИЦИОНЕРА

Включение кнопки производит включение или выключение кондиционера.

### 4 КНОПКА ВЫБОРА РЕЖИМА РАБОТЫ MODE

### 5 КНОПКА TIMER/SLEEP

Нажмите кнопку и активируйте режим SLEEP. На дисплее появится индикация . При повторном нажатии произойдет отключение режима SLEEP.

Нажатие и удерживание данной кнопки более 3 секунд активирует режим настройки таймера. Отключение режима настройки таймера осуществляется повторным удерживанием кнопки более 5 секунд.

Подробнее о функции Таймер читайте в соответствующем разделе.

### 6 КНОПКА ВЫБОРА СКОРОСТИ ВРАЩЕНИЯ ВЕНТИЛЯТОРА

### 7 КНОПКА УСТАНОВКИ ТЕМПЕРАТУРЫ

### 8 ЖИДКОКРИСТАЛЛИЧЕСКИЙ ДИСПЛЕЙ

## Индикация на дисплее проводного пульта ДУ

1 Индикация установленной температуры и температуры в помещении.

2 Индикация текущего состояния системы.

3 Индикация скорости вращения вентилятора.

4 Индикация качания жалюзи.



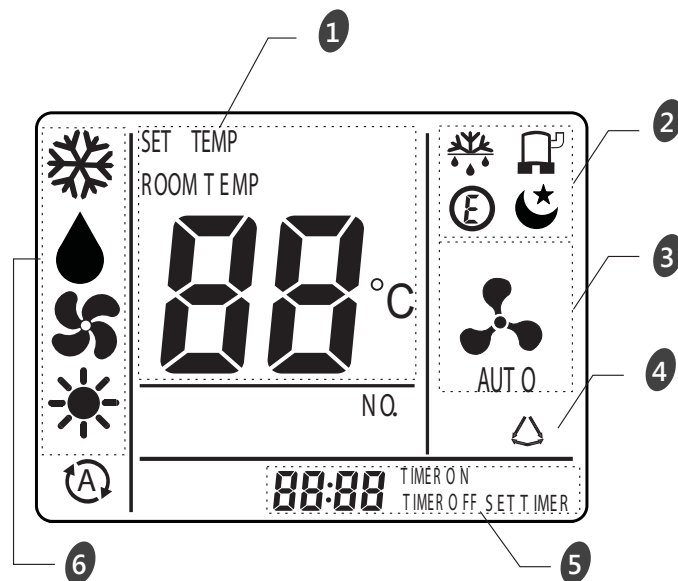

5 Индикация установленного времени режимов работы по Таймеру.

6 Индикация текущего режима работы.







# Описание проводного пульта

## Режим работы

-  ОХЛАЖДЕНИЕ
-  ОСУШЕНИЕ
-  ВЕНТИЛЯЦИЯ
-  ОТОПЛЕНИЕ
-  АВТОМАТИЧЕСКИЙ  
(не доступно для моделей 18K и 24K)

## Скорость вращения вентилятора

-  АВТОМАТИЧЕСКИЙ ВЫБОР  
AUTO
-  ВЫСОКАЯ СКОРОСТЬ
-  СРЕДНЯЯ СКОРОСТЬ
-  НИЗКАЯ СКОРОСТЬ

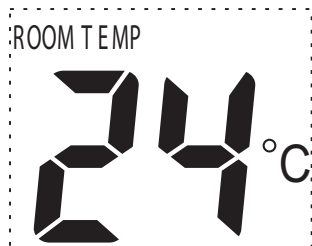

ТЕМПЕРАТУРА  
В ПОМЕЩЕНИИ

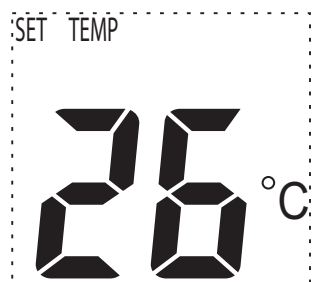





УСТАНОВЛЕННАЯ  
ТЕМПЕРАТУРА

TIMER ON ТАЙМЕР НА ВКЛЮЧЕНИЕ  
КОНДИЦИОНЕРА

TIMER OFF ТАЙМЕР НА ВЫКЛЮЧЕНИЕ  
КОНДИЦИОНЕРА

00:00 ВРЕМЯ АКТИВАЦИИ РЕЖИМА  
ПО ТАЙМЕРУ

-  РЕЖИМ ОТТАЙКИ ВНЕШНЕГО БЛОКА
-  КОМПРЕССОР РАБОТАЕТ
-  ПЛАВНЫЙ ПУСК КОМПРЕССОРА
-  АКТИВИРОВАН РЕЖИМ SLEEP

## Установка проводного пульта

Установка проводного пульта должна осуществляться квалифицированным специалистом в соответствии с установочными схемами, приведенными в данном руководстве по эксплуатации.

Перед подключением пульта необходимо отключить питание прибора.

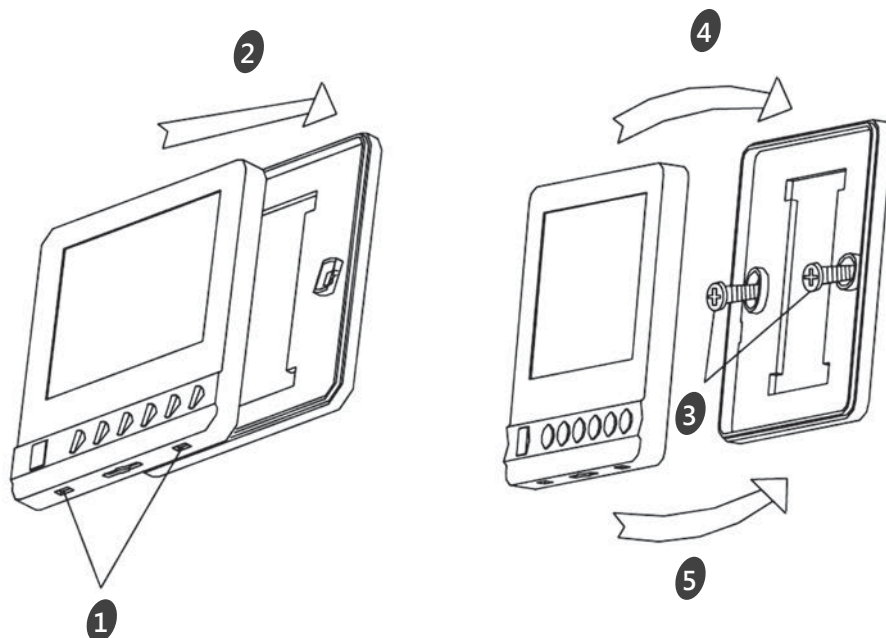

- 1 Установите прямую отвертку в пазу 1. Будьте осторожны, чтобы не повредить пульт управления.
- 2 Снимите черную крышку.
- 3 При помощи двух винтов (φ4×16) установите черную и металлическую плату на место для установки и подключите кабель.
- 4 Установите черную крышку.

## ИНСТРУКЦИЯ ПО ЭКСПЛУАТАЦИИ ПРОВОДНОГО ПУЛЬТА ДУ

### Выбор режима

Каждый раз нажатие кнопки MODE сменяет режим в следующем порядке:

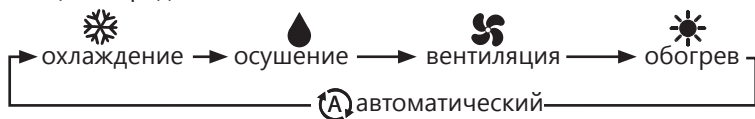

 Режим AUTO не используется для моделей 18K и 24K

# Инструкция по эксплуатации

## Скорость вращения

2 Каждый раз нажатие кнопки FAN меняет скорость вращения в следующем порядке:



В режиме "вентиляция", доступны только скорости "High", "Medium" и "Low".

В режиме "Осушение" скорость вентилятора устанавливается на "AUTO", кнопка "FAN" недоступна

## Установка температуры

3 ▲ Нажмите 1 раз, чтобы увеличить значение на 1 °C

▼ Нажмите 1 раз, чтобы уменьшить значение на 1 °C

Диапазоны установки температуры	
Охлаждение, обогрев*	18 °C~30 °C
Осушение**	-7 ~ 7
Вентиляция	недоступно

\*Примечание: Режим Обогрев недоступен в моделях «только холод».

\*\*Примечание: В режиме "осушение", уменьшение или увеличение до 7°C может быть установлено с пульта ДУ, если Вам по-прежнему некомфортно.

## Включение

4 Нажмите , когда прибор получит сигнал, загорится индикатор работы на внутреннем блоке

- Иногда блок не распознает смену режимов во время работы. Подождите 3 минуты.
- Во время режима «обогрев», воздушный поток не подается сначала. После 2 ~ 5 минут воздушный поток будет подан, когда прогреется теплообменник внутреннего блока.
- Подождите 3 минуты перед повторным включением прибора.

## Режим SLEEP

Нажмите кнопку 5 и активируйте режим SLEEP. На дисплее появится индикация . При повторном нажатии произойдет отключение режима SLEEP.

Функция SLEEP недоступна в режиме AUTO.

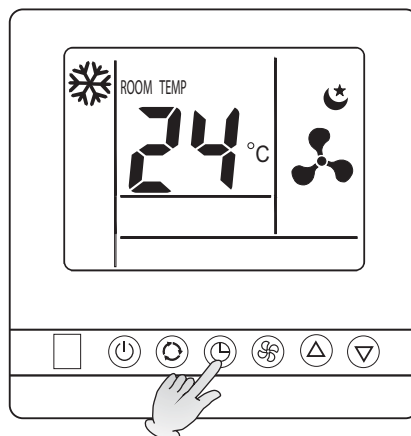

## Режим таймера

Удобно установить таймер, чтобы подготовить микроклимат в помещении в Вашему приходу. Также можно установить таймер, чтобы подготовить помещение к моменту Вашего пробуждения.

### Установка таймера на выключение прибора TIMER OFF

Вы можете установить время выключения кондиционера, когда он включен.

Нажатие и удерживание кнопки 5 более 3 секунд активирует режим настройки таймера.

Отключение режима настройки таймера осуществляется повторным удерживанием кнопки более 5 секунд.

На экране появится мигающая индикация TIMER OFF. Кнопками  $\Delta$   $\nabla$  установите время, спустя которое кондиционер должен выключиться. Каждое нажатие кнопок соответствует 30 минутам (0,5 часа). Значение времени может быть установлено от 0,5 до 24 часов.

Отключение режима настройки таймера осуществляется повторным удерживанием кнопки более 5 секунд.

### Установка таймера на включение прибора TIMER ON

Вы можете установить время включения кондиционера, когда он выключен.

Нажатие и удерживание кнопки 5 более 3 секунд активирует режим настройки таймера.

Отключение режима настройки таймера осуществляется повторным удерживанием кнопки более 5 секунд.

На экране появится мигающая индикация TIMER ON. Кнопками  $\Delta$   $\nabla$  установите время, спустя которое кондиционер должен выключиться. Каждое нажатие кнопок соответствует 30 минутам (0,5 часа). Значение времени может быть установлено от 0,5 до 24 часов.

Отключение режима настройки таймера осуществляется повторным удерживанием кнопки более 5 секунд.

Если необходимо отключить установленный таймер нажмите и удерживайте кнопку 5 в течение 3 секунд. После чего установите время таймера на 0:00 при помощи кнопок  $\Delta$   $\nabla$  и выйдите из режима установки времени таймера.

## ОБСЛУЖИВАНИЕ ВНУТРЕННИХ БЛОКОВ НАСТЕННОГО ТИПА

### Очистка передней панели

1

Отключите питание прибора

Перед отключением питания отключите прибор с пульта ДУ.

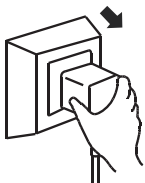

2

Для снятия панели зафиксируйте ее в верхнем положении и тяните на себя.

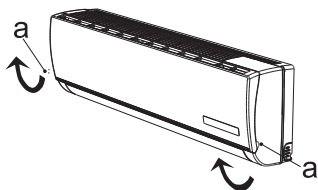

3

Протрите панель мягкой и сухой тряпкой.

При сильных загрязнениях промойте теплой водой (до 40°C)



4

Запрещается использовать растворители, бензин и абразивные чистящие средства для чистки поверхностей прибора.



5

Никогда не брызгайте и не лейте воду непосредственно на блок

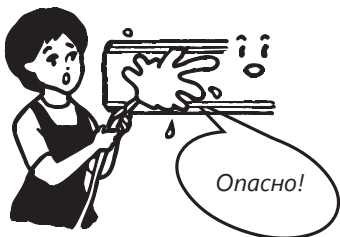

6

Установите и закройте панель

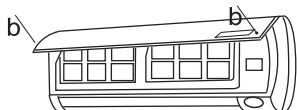

### Чистка и замена воздушного фильтра

Необходимо производить очистку воздушного фильтра каждые 100 часов работы.

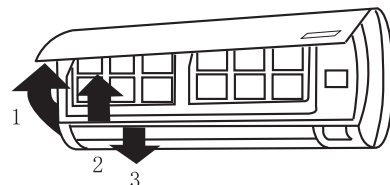

1

Отключите прибор и снимите фильтр

1. Откройте переднюю панель
2. Аккуратно потяните за рычаг фильтра
3. Извлеките фильтр

2

Произведите очистку фильтра и установите его обратно во внутренний блок



Промойте фильтр в теплой воде при необходимости. Просушите фильтр в тени. Установите фильтр обратно.

3

Закройте переднюю панель.

**Производите очистку фильтра каждые две недели при эксплуатации прибора в загрязненном помещении.**



## ОБСЛУЖИВАНИЕ ВНУТРЕННИХ БЛОКОВ КАНАЛЬНОГО ТИПА

Перед началом технического обслуживания отключите кондиционер от сети электропитания.



**Внимание!** При загрязненном фильтре снижается воздухопроизводительность и потребление электроэнергии увеличивается до 10%.

Не промывайте фильтр горячей водой. Не включайте кондиционер без установленного в него фильтра.

### Чистка воздушного фильтра

1

Снимите фильтр

2

Прочистите воздушный фильтр. Используйте пылесос или промойте воздушный фильтр водой. Если он очень загрязнен, используйте нейтральное моющее средство и воду.



3

Установите воздушные фильтр

## ОБСЛУЖИВАНИЕ ВНУТРЕННИХ БЛОКОВ КАСЕТНОГО ТИПА

Перед началом технического обслуживания отключите кондиционер от сети электропитания.



**Внимание!** О необходимости чистки фильтра сигнализирует индикатор на дисплее декоративной панели. Снять индикацию можно нажатием на кнопку аварийного включения/выключения на дисплее декоративной панели.

### Чистка воздушного фильтра

1

**Откройте воздухозаборную решетку.** Одновременно отодвиньте обе ручки, как показано на рисунке, и далее медленно снимите ее по направлению вниз.

2

**Снимите воздушные фильтры.** Отодвиньте обе защелки на обратной стороне воздухозаборной решетки наружу и снимите воздушный фильтр.

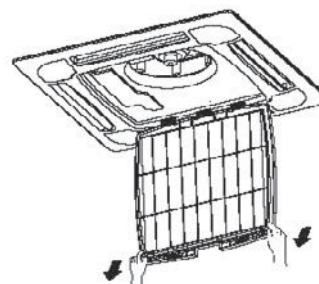
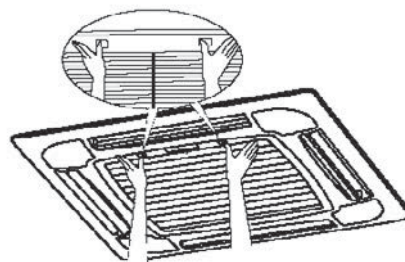

18K

**3** Прочистите воздушный фильтр. Используйте пылесос или промойте воздушный фильтр водой. Если он очень загрязнен, используйте нейтральное моющее средство и воду.

**4** Установите воздушный фильтр. Прикрепите воздушный фильтр к воздухозаборной решетке, поместив его в защищенную область над решеткой всасывания. Установите воздушный фильтр, задвинув рукоятки на обратной стороне решетки по направлению вовнутрь.

**5** Закройте воздухозаборную решетку.

**Внимание!** При загрязненном фильтре снижается воздухопроизводительность и потребление электроэнергии увеличивается до 10%.

Не промывайте фильтр горячей водой. Не включайте кондиционер без установленного в него фильтра.

## Чистка блока

Протрите панель мягкой тряпкой, слегка смоченной водой или моющим средством.

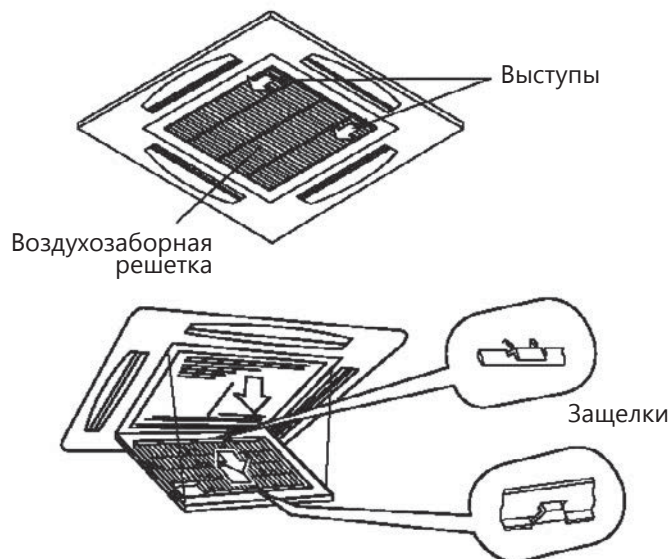

12K, 18K

## ОБСЛУЖИВАНИЕ ВНУТРЕННИХ БЛОКОВ НАПОЛЬНО-ПОТОЛОЧНОГО ТИПА

О необходимости чистки фильтра сигнализирует индикатор на дисплее прибора. Снять индикацию можно нажатием на кнопку аварийного включения/выключения на дисплее прибора.

**Внимание!** При загрязненном фильтре снижается воздухопроизводительность и потребление электроэнергии увеличивается до 10%.

Не промывайте фильтр горячей водой. Не включайте кондиционер без установленного в него фильтра.

## Чистка воздушного фильтра

**1** Снимите фильтр

**2** Прочистите воздушный фильтр. Используйте пылесос или промойте воздушный фильтр водой. Если он очень загрязнен, используйте нейтральное моющее средство и воду.

**3** Установите воздушные фильтр

## Чистка блока

Протрите панель мягкой тряпкой, слегка смоченной водой или моющим средством.

# Устранение неполадок

1. При подтекании конденсата из дренажного поддона остановите работу прибора и обратитесь в организацию, устанавливавшую прибор или в другую организацию, уполномоченную производить установку и обслуживание прибора.
2. При возникновении запаха дыма или появлении дыма из прибора - остановите работу прибора и обратитесь в организацию, устанавливавшую прибор или в другую организацию, уполномоченную производить установку и обслуживание прибора.
3. Из выпускного отверстия выходит туман. Туман появляется, когда в помещении высокая влажность.

Ошибка	Возможные причины и пути устранения ошибок
<b>Прибор не работает</b>	<ul style="list-style-type: none"> <li>• Подождите 3 минуты и включите прибор. Возможно прибор был отключен защитным устройством.</li> <li>• Возможно разряжены аккумуляторы пульта ДУ</li> <li>• Проверьте подключение к сети питания</li> </ul>
<b>Отсутствует подача теплого / холодного воздуха (в зависимости от выбранного режима)</b>	<ul style="list-style-type: none"> <li>• Проверьте степень загрязнения фильтра</li> <li>• Проверьте, не перекрыты ли отверстия воздухозабора и воздухоотдачи внутреннего воздуха</li> <li>• Проверьте, корректно ли установлена температура воздуха на пульте ДУ</li> <li>• Проверьте, закрыты ли окна, двери</li> </ul>
<b>Задержка при переключении режима работы</b>	<ul style="list-style-type: none"> <li>• Смена режимов работы в ходе эксплуатации может занимать до 3-х минут</li> </ul>
<b>При работе слышен звук журчащей воды</b>	<ul style="list-style-type: none"> <li>• Данный звук может быть вызван движением хладагента. Это нормальный режим работы.</li> <li>• Данный звук также характерен для прибора в режиме Размораживания наружного блока при работе в режиме Отопления</li> </ul>
<b>Слышно потрескивание</b>	<ul style="list-style-type: none"> <li>• Данный звук может возникать под влиянием изменения температуры корпуса.</li> </ul>
<b>Возникновение конденсата в виде тумана</b>	<ul style="list-style-type: none"> <li>• Туман может возникать при снижении температуры воздуха в помещении и высокой влажности</li> </ul>
<b>Индикатор компрессора горит постоянно, а внутренний вентилятор не работает</b>	<ul style="list-style-type: none"> <li>• Режим работы кондиционера был изменен с режима нагревания на режим охлаждения. Индикатор погаснет в течение 10 минут и вернется в режим нагревания.</li> </ul>

 Если после всех попыток устранения неполадок проблема не решена, обратитесь в авторизованный сервисный центр в вашем регионе либо к торговому представителю.

# Условия эксплуатации

## Диапазон эксплуатационных температур

Устройство защиты может автоматически отключить прибор при эксплуатации при температурах, указанных ниже:

<b>РЕЖИМ ОТОПЛЕНИЯ</b>	Наружная температура воздуха выше + 24°C
	Наружная температура ниже -10°C
	Температура воздуха в помещении выше 27°C
<b>РЕЖИМ ОХЛАЖДЕНИЯ</b>	Наружная температура воздуха выше +43°C
	Температура воздуха в помещении ниже + 21°C
<b>РЕЖИМ ОСУШЕНИЯ</b>	Температура воздуха в помещении ниже 18°C

 При эксплуатации кондиционера в режиме **ОХЛАЖДЕНИЯ** или **ОСУШЕНИЯ** в течении длительного времени при влажности воздуха выше 80% возможно возникновение конденсата на выходе воздуха (виде тумана).

## Особенности работы защитного устройства

- 1 • Возобновить работу кондиционера после ее прекращения в результате срабатывания защитного устройства можно через 3 минуты.
- После подключения к питаю кондиционер начинает работу не раньше чем через 20 сек.
- 2 При отключении в результате срабатывания защитного устройства для включения нажмите кнопку ON/OFF.
- 3 При отключении кондиционера от защитного устройства все настройки Таймера сбрасываются.

## Особенности работы в режиме Отопления

После запуска режима **ОТОПЛЕНИЕ** кондиционер начинает подавать теплый воздух не ранее чем через 2-5 минут.

При работе в режиме **ОТОПЛЕНИЯ** периодически активируется режим Размораживания наружного блока. Процесс занимает от 2 - 5 минут. Во время размораживания прекращается работа вентиляторов внутреннего блока.

# Сертификация

**Товар сертифицирован на территории России органом по сертификации:**

ООО «ГИЛЬДИЯ КАЧЕСТВА»

Юридический адрес: 115088, г. Москва, Шарикоподшипниковская ул., дом 4, корпус 12;

Почтовый адрес: 115088, г. Москва, Шарикоподшипниковская ул., дом 4, корпус 12;

телефон: 8-495-786-69-69, e-mail: gk.tr.ts@gmail.com

**Товар сертифицирован на территории РФ и соответствует требованиям нормативных документов:**

ГОСТ Р 52161.2.40-2008,

ГОСТ Р 51318.14.1-2006 (р. 4)

ГОСТ Р 51318.14.2-2006 (разд. 5,7),

ГОСТ Р 51317.3.2-2006 (разд. 6,7),

ГОСТ Р 51317.3.3-2008

Информация о сертификации обновляется ежегодно.

Получите копию сертификата у продавца.

Изготовитель: Hisense International Co., Ltd

Сделано в Китае

# Утилизация

По окончании срока службы кондиционер следует утилизировать. Подробную информацию по утилизации кондиционера Вы можете получить у представителя местного органа власти.

# Возможные комбинации внутренних блоков

Внешний блок	2 блока	3 блока	4 блока	5 блоков	
AMW-42U4SE+F15E€	07+18				
	09+18				
	12+18				
	18+18				
			07+07+07		
			07+07+09		
			07+07+12		
			07+07+18		
			07+09+09		
			07+09+12		
			07+09+18		
			07+12+12		
			07+12+18		
			07+18+18		
			09+09+09		
			09+09+12		
			09+09+18		
			09+12+12		
			09+12+18		
			09+18+18		
			12+12+12		
			12+12+18		
			12+18+18		
			18+18+18		
				07+07+07+07	
				07+07+07+09	
				07+07+07+12	
				07+07+07+18	
				07+07+09+09	
				07+07+09+12	
				07+07+09+18	
				07+07+12+12	
				07+07+12+18	
				07+07+18+18	
				07+09+09+09	
				07+09+09+12	
				07+09+09+18	
				07+09+12+12	
				07+09+12+18	
				07+09+18+18	
				07+12+12+12	
				07+12+12+18	
				07+12+18+18	
				07+18+18+18	
				09+09+09+09	
				09+09+09+12	
				09+09+09+18	
				09+09+12+12	
				09+09+12+18	
				09+09+18+18	
			09+12+12+12		
			09+12+12+18		
			09+12+18+18		
			12+12+12+12		
			12+12+12+18		
				07+07+07+07+18	
				07+07+07+09+18	
				07+07+07+12+18	
				07+07+07+18+18	
				07+07+09+09+18	
				07+07+09+12+18	
				07+07+09+18+18	
				07+07+12+12+18	
				07+07+12+18+18	
				07+09+09+09+18	
				07+09+09+12+18	
				07+09+09+18+18	
				07+09+12+12+18	
				07+12+12+12+18	
				09+09+09+09+18	
				09+09+09+12+18	
				09+09+09+18+18	
				09+09+12+12+18	
				09+12+12+12+18	

# Технические характеристики

## Внешние блоки Ultra Match DC Inverter

<b>Модель внешнего блока</b>		<b>AMW-42U4SE</b>
<b>Энергоэффективность</b>		
Коэффициент энергоэффективности	EER	3,21
	COP	3,62
Класс энергоэффективности	Охлаждение	A
	Нагрев	A
<b>Рабочие Характеристики</b>		
Холодопроизводительность	кВт	12,5 (3,8-13,5)
Теплопроизводительность	кВт	14,5 (3,8-15,0)
Потребляемая мощность (охл)	кВт	3,9 (1,0-5,1)
Потребляемая мощность (нагрев)	кВт	4,0 (0,95-5,0)
Расход воздуха	м <sup>3</sup> /час	5 500
Уровень шума внешний блок	дБ(А)	60
Макс. количество внутренних блоков, шт		5
<b>Напряжение электропитания</b>		
Номинальный ток	Охлаждение (А)	18,0
	Нагрев (А)	18,0
Макс длина трассы		100
Макс перепад высот		30
<b>Массо-габаритные характеристики</b>		
Размер блока ДхВхГ (мм)	Внешний блок	950×1050×340
Вес нетто (кг)	Внешний блок	82
Размеры в упаковке (мм)	Внешний блок	1110×1200×460
Вес брутто (кг)	Внешний блок	96

<b>Блок-распределитель</b>		<b>F15E(E)</b>
Напряжение питания,	В/Гц/ф	220-240V~, 50Hz, 1P
Номинальный ток	А	0,05
Номинальная потребляемая мощность	Вт	3
Степень защиты		IPX4
Класс электрозащиты	м <sup>3</sup> /час	I class
Статическое давление	Мпа	4,15
Вес нетто	кг	7,4
Размеры прибора (ШхВхГ)	мм	400x265x160

# Технические характеристики

## Внутренние блоки настенного типа Premium Slim Design Free Match DC Inverter

Модель внутреннего блока		AMS-07UR4SPSC4(W)	AMS-07UR4SPSC4(C)	AMS-09UR4SPSC4(W)	AMS-09UR4SPSC4(C)	AMS-12UR4SPSC4(W)	AMS-12UR4SPSC4(C)
<b>Рабочие Характеристики</b>							
Холодопроизводительность	кВт	2.0	2.0	2.6	2.6	3.5	3.5
Теплопроизводительность	кВт	2.4	2.4	3.1	3.1	4.1	4.1
Потребляемая мощность	кВт	0,025	0,025	0,03	0,03	0,035	0,035
Расход воздуха	м <sup>3</sup> /час	540	540	540	540	580	580
Уровень шума внутренний блок	Низ (дБ (А))/ Выс(дБ(А))	22/37	22/37	22/37	22/37	23/39	23/39
Напряжение электропитания		220-240 В, 1фаза, 50 Гц					
Рабочий ток	А	0.1	0.1	0.13	0.13	0.15	0.15
Степень защиты (внутр)/(внеш)	(IP)	IPX0/IPX4					
Класс защиты (внутр)/(внеш)	(I/II)	CLASS I/CLASS I					
Размер блока ДхВхГ (мм)	Внутренний блок	1015x320x158	1015x320x158	1015x320x158	1015x320x158	1015x320x158	1015x320x158
Вес нетто (кг)	Внутренний блок	12	12	12	12	12	12
Размеры в упаковке (мм)	Внутренний блок	1110x410x260	1110x410x260	1110x410x260	1110x410x260	1110x410x260	1110x410x260
Вес брутто (кг)	Внутренний блок	15	15	15	15	15	15

## Внутренние блоки настенного типа Premium Design Free Match DC Inverter

Модель внутреннего блока		AMS-07UR4SVETG5	AMS-09UR4SVETG5	AMS-12UR4SVETG5
<b>Рабочие Характеристики</b>				
Холодопроизводительность	кВт	2	2.6	3,5
Теплопроизводительность	кВт	2.3	2,8	3,8
Потребляемая мощность	кВт	0,042	0,042	0,044
Расход воздуха	м <sup>3</sup> /час	500	500	600
Уровень шума внутренний блок	Низ (дБ (А))/ Выс(дБ(А))	22/38	22/38	23/39
Напряжение электропитания		220-240 В, 1фаза, 50 Гц		
Рабочий ток	А	0,2	0,2	0,2
Степень защиты (внутр)/(внеш)	(IP)	IPX0		
Класс защиты (внутр)/(внеш)	(I/II)	CLASS I		
Размер блока ДхВхГ (мм)	Внутренний блок	950×272×207	950×272×207	950×272×207
Вес нетто (кг)	Внутренний блок	8,5	8,5	8,5
Размеры в упаковке (мм)	Внутренний блок	1000×335×260	1000×335×260	1000×335×260
Вес брутто (кг)	Внутренний блок	11,0	11,0	11,0

## Внутренние блоки настенного типа Standard Free Match DC Inverter

Модель внутреннего блока		AMS-07UR4SNSA4	AMS-09UR4SNSA4	AMS-12UR4SNSA4	AMS-18UR4SVSA4
<b>Рабочие Характеристики</b>					
Холодопроизводительность	кВт	2.0	2.6	3.2	5.0
Теплопроизводительность	кВт	2.3	3.0	3.7	5.5
Потребляемая мощность	кВт	0,04	0,04	0,04	0,085
Расход воздуха	м <sup>3</sup> /час	520	520	560	900
Уровень шума внутренний блок	Низ (дБ (А))/ Выс(дБ(А))	22/38	22/39	22/40	28/48
Напряжение электропитания		220-240 В, 1фаза, 50 Гц			
Рабочий ток	А	0.2	0.2	0.2	0.4
Степень защиты (внутр)/(внеш)	(IP)	IPX0			
Класс защиты (внутр)/(внеш)	(I/II)	CLASS I			
Размер блока ДхВхГ (мм)	Внутренний блок	750×250×190	750×250×190	750×250×190	920×313×226
Вес нетто (кг)	Внутренний блок	7,5	7,5	7,5	11,5
Размеры в упаковке (мм)	Внутренний блок	800×325×245	800×325×245	800×325×245	1007×380×297
Вес брутто (кг)	Внутренний блок	9	9	9	15

## Внутренние блоки канального типа Free Match DC Inverter

Модель внутреннего блока		AMD-09UX4SJD	AMD-12UX4SJD	AMD-18UX4SJD
<b>Рабочие Характеристики</b>				
Холодопроизводительность	кВт	2,6	3,2	5,0
Теплопроизводительность	кВт	3	3,7	5,5
Потребляемая мощность	кВт	0,044	0,044	0,066
Расход воздуха	м <sup>3</sup> /час	520	520	700
Уровень шума внутренний блок	Низ (дБ (А))/ Выс(дБ(А))	25/35	25/35	27/39
Напряжение электропитания		220-240 В, 1фаза, 50 Гц		
Рабочий ток	А	0.2	0.2	0,3
Статическое давление	Па	10 (30)	10 (30)	10 (30)
Степень защиты (внутр)/(внеш)	(IP)	IPX0/		
Класс защиты (внутр)/(внеш)	(I/II)	CLASS I		
Размер блока ДхВхГ (мм)	Внутренний блок	770×190×600	770×190×600	770×190×600
Вес нетто (кг)	Внутренний блок	20	20	21
Размеры в упаковке (мм)	Внутренний блок	946×236×692	946×236×692	946×236×692
Вес брутто (кг)	Внутренний блок	24	24	25



# Технические характеристики

## Внутренние блоки кассетного типа Free Match DC Inverter

Модель внутреннего блока		AMS-07UR4SNSA4	AMS-18UR4SVSA4
<b>Рабочие Характеристики</b>			
Холодопроизводительность	кВт	3,5	5
Теплопроизводительность	кВт	4	5,5
Потребляемая мощность	кВт	0,07	0,07
Расход воздуха	м <sup>3</sup> /час	800	800
Уровень шума внутренний блок	Низ (дБ (А))/ Выс(дБ(А))	40/47	40/47
Напряжение электропитания		220-240 В, 1фаза, 50 Гц	
Рабочий ток	А	0,32	0,32
Степень защиты (внутр)	(IP)	IPX0	
Класс защиты (внутр)	(I/II)	CLASS I	
Размер ДхВхГ (мм)	Внутренний блок	570×270×570	570×270×570
Размер ДхВхГ (мм)	Панель	650×30×650	650×30×650
Вес нетто (кг)	Внутренний блок	21	21
Вес нетто (кг)	Панель	2,4	2,4
Размеры в упаковке (мм)	Внутренний блок	750×360×690	750×360×690
Размеры в упаковке (мм)	Панель	730×130×730	730×130×730
Вес брутто (кг)	Внутренний блок	25,5	25,5
Вес брутто (кг)	Панель	5	5

## Внутренние блоки напольного-потолочного типа Free Match DC Inverter

Модель внутреннего блока		AMV-12UX4SA	AMV-18UX4SA
<b>Рабочие Характеристики</b>			
Холодопроизводительность	кВт	3,5	5,2
Теплопроизводительность	кВт	4	5,5
Потребляемая мощность	кВт	0,085	0,085
Расход воздуха	м <sup>3</sup> /час	800	800
Уровень шума внутренний блок	Низ (дБ (А))	41	41
Напряжение электропитания		220-240 В, 1фаза, 50 Гц	
Рабочий ток	А	0,38	0,38
Степень защиты (внутр)	(IP)	IPX0	
Класс защиты (внутр)	(I/II)	CLASS I	
Размер блока ДхВхГ (мм)	Внутренний блок	990×230×680	990×230×680
Вес нетто (кг)	Внутренний блок	27	27
Размеры в упаковке (мм)	Внутренний блок	1100×350×820	1100×350×820
Вес брутто (кг)	Внутренний блок	33	33



[www.hisense-air.ru](http://www.hisense-air.ru)