

**DAIKIN**



Daikin Distributor

**DAICHI**

**ИНСТРУКЦИЯ  
ПО ЭКСПЛУАТАЦИИ**

**МОДЕЛИ:**

**FT45GAV1B**

**FT50GAV1B**

**FT60GAV1B**

**FTY45GAV1B**

**FTY50GAV1B**

**FTY60GAV1B**

**GA - серия**

***DAIKIN INDUSTRIES, LTD.***

## СОДЕРЖАНИЕ

### Необходимые сведения

---

■ Меры предосторожности .....	3
■ Наименование устройств и органов управления	
Внутренний блок .....	6
Наружный блок.....	7
Пульт дистанционного управления и внешний блок .....	8
■ Подготовка кондиционера к работе	9
Пульт дистанционного управления .....	9
Внутренний блок .....	12

### Эксплуатация кондиционера

---

■ Режимы ОСУШКА/ОХЛАЖДЕНИЕ/ВЕНТИЛЯЦИЯ.....	14
■ Регулирование направления воздушного потока.....	15
■ Работа с ТАЙМЕРОМ.....	19

### Уход за кондиционером

---

■ Обслуживание и чистка кондиционера	
Чистка воздушных фильтров .....	22
Замена воздухоочистительных фильтров .....	23
Чистка лицевой панели... ..	24

### Диагностика неисправностей

---

■ Поиск причин неверной работы	
Признаки, не свидетельствующие о поломке .....	27
Проверки, предшествующие вызову специалиста .....	28
Случаи, требующие немедленного вызова специалиста .....	28
Диагностика неисправностей.....	30

## МЕРЫ ПРЕДОСТОРОЖНОСТИ

- Прежде, чем включить кондиционер, внимательно ознакомьтесь с приведенными ниже сведениями и неукоснительно соблюдайте необходимые меры предосторожности при работе с кондиционером.
- Описанные ниже меры предосторожности разделены на две категории, приводимые под рубриками "**Опасно!**" и "**Внимание!**".

**Опасно!** - Игнорирование этого предупреждения может с большой вероятностью привести к тяжелым травмам.

**Внимание!** - Несоблюдение этого предупреждения может обернуться порчей имущества и оборудования.

Всегда следуйте указаниям, приведенным под этими рубриками.

После прочтения настоящей инструкции, сохраните ее в легко доступном месте, чтобы в нее всегда можно было заглянуть еще раз.

### **Опасно!**

- **Не оставайтесь долгое время под струей холодного воздуха. Не переохлаждайте помещение.**

Переохлаждение ухудшает самочувствие и может привести к заболеванию.

- **Не засовывайте пальцы или какие-либо предметы в отверстия для входа и выхода воздуха.**

Поскольку вентилятор вращается с высокой скоростью, можно получить серьезную травму

- **Не пытайтесь самостоятельно починить кондиционер или переместить его на другое место.**

При работе неисправного кондиционера возможны поражение током, возгорание и т.п. Для ремонта или установки кондиционера в другом месте обратитесь к представителям фирмы, установившей кондиционер

- **Если появились какие-либо признаки неисправности (например, запах гари), немедленно отключите кондиционер от сети питания.**

Эксплуатация неисправного кондиционера может привести к его поломке, поражению электротоком, пожару и т.д. Если имеются признаки неисправности, проконсультируйтесь с представителями фирмы, поставившей кондиционер.

## **Внимание!**

- **Не дотрагивайтесь до кондиционера мокрыми или влажными руками.**

Это может привести к поражению электротоком.

- **Время от времени проветривайте помещение.**

Это особенно важно, если в помещении что-либо горит (например, камин).

Недостаточная вентиляция ведет к уменьшению содержания кислорода в воздухе.

- **Не размещайте под внутренним или внешним блоком ничего, что может пострадать от влаги.**

*Внутренний блок:* влага, находящаяся в воздухе, может конденсироваться и капать из блока.

*Наружный блок:* при работе в режиме охлаждения из мест соединения труб может капать вода.

- **Не мойте кондиционер водой.**

Это может привести к поражению электротоком.

- **Не размещайте нагревательные приборы или горящие предметы в местах, обдуваемых потоком воздуха, или под внутренним блоком.**

- **Не допускайте прямого попадания струи воздуха на растения или животных.**

Это может нанести вред растениям или здоровью животных.

- **Не заслоняйте отверстия для входа воздуха в кондиционер и выхода воздуха из него.**

Затрудненная циркуляция воздуха может привести к падению производительности кондиционера или его поломке.

## **УСТАНОВКА КОНДИЦИОНЕРА**

### **Опасно!**

- **Кондиционер необходимо заземлить.**

Ненадежное заземление ведет к поражению электротоком. Не соединяйте провод заземления кондиционера с газовыми трубами, водопроводом, громоотводом, заземлением телефонной линии.

## **Внимание!**

- **В некоторых случаях необходимо установить устройство, предотвращающее утечку тока на землю.**

В противном случае возможно поражение электротоком.

- **Не устанавливайте кондиционер в местах, где возможна утечка горючего газа.**  
Если горючий газ скопится вблизи кондиционера, возможен пожар.
- **Снабдите кондиционер надежной системой дренажа.**

Неполный дренаж может привести к намоканию конструктивных элементов здания, мебели и иного имущества.

## **Место установки**

Если кондиционер устанавливается в местах, перечисленных ниже, необходима консультация специалистов.

- Места с присутствующими в воздухе парами масел или воды.
- Места с высокой концентрацией солей (например, морские побережья).
- Места с сернистыми испарениями (например, окрестность термальных источников).

Места, в которых внешний блок кондиционера может покрыться выпавшим снегом.

Дренажная трубка, отводящая воду от внешнего блока, должна оканчиваться в месте, способствующем оттоку жидкости.

## **Шум и движение воздуха, создаваемые кондиционером**

Чтобы работающий кондиционер не беспокоил находящихся поблизости людей, место установки должно удовлетворять следующим требованиям.

- Основание, на котором установлен блок, должно быть достаточно прочным, чтобы выдерживать вес кондиционера и не производить дополнительных шумов и вибраций.

Место установки должно быть выбрано так, чтобы выбрасываемый внешним блоком воздух не создавал неудобств находящимся вблизи от него.

## **Подключение к сети питания**

Убедитесь, что для питания кондиционера используется отдельная линия с характеристиками, отвечающими необходимым требованиям.

## **Изменение места установки кондиционера**

Перенос кондиционера в другое место требует специальных знаний и навыков. Если необходимо установить кондиционер в другом месте или заменить его блок на новый, обратитесь в фирму, которая осуществила поставку Вашего кондиционера.

## Составные части кондиционера

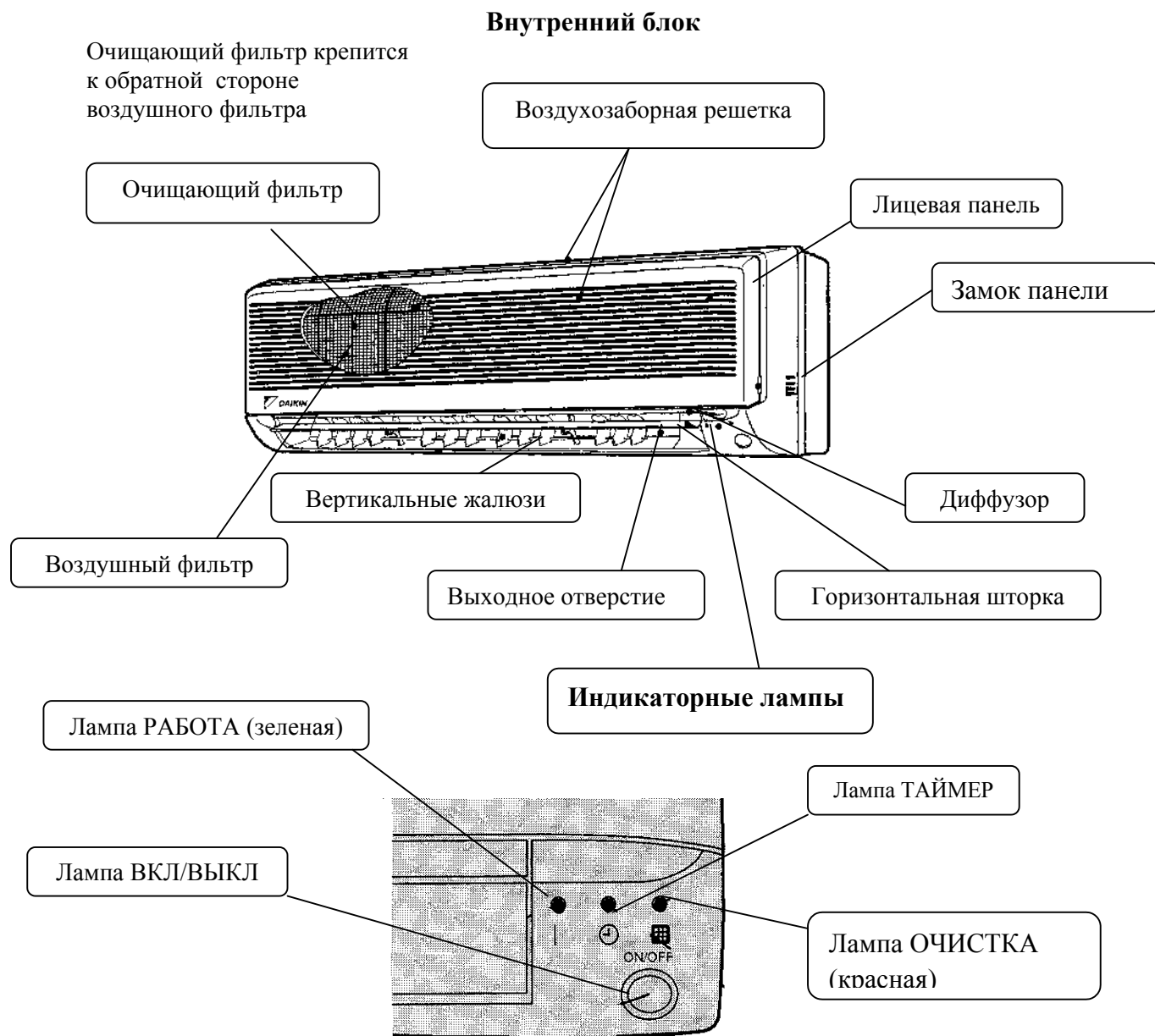

### **ВНИМАНИЕ!**

Перед тем, как открыть лицевую панель убедитесь в том, что кондиционер выключен и переключатель стоит в режиме **ВЫКЛ**. Если питание не будет отключено, можно получить травму от вентилятора, вращающегося с большой скоростью.

	Режим	Температура установки	Скорость воздушного потока
FT	Охлаждение	22 °C	Выбирается автоматически
FTY	Автоматический	25 °C	

### Наружный блок

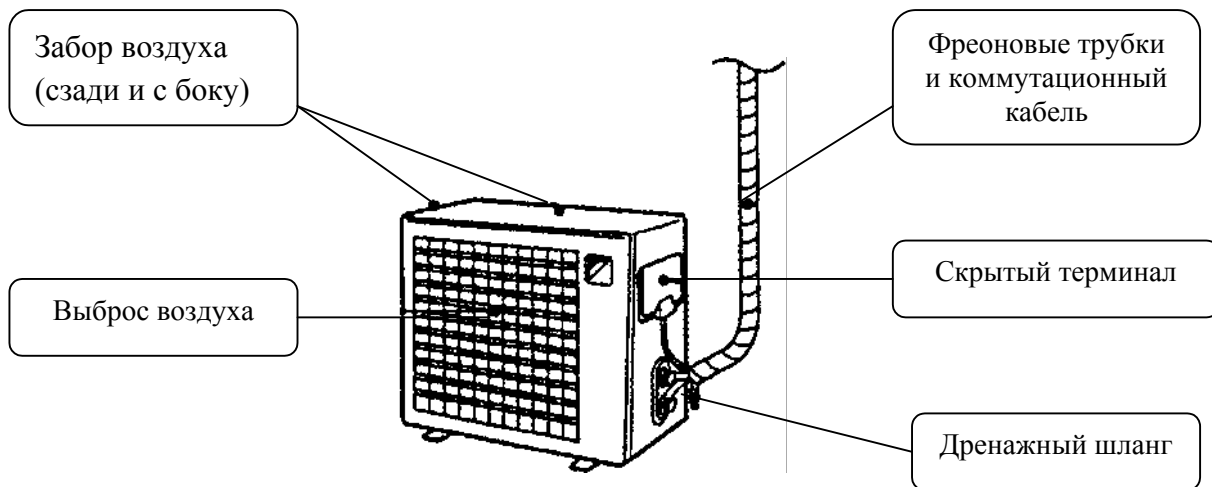

## Пульт управления < ARC423A18 >

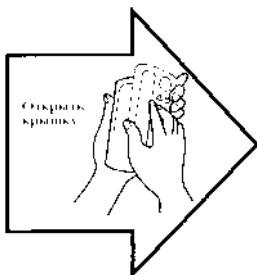

**Инфракрасный передатчик**  
Посылает сигналы на  
внутренний блок кондиционера

**Дисплей**  
Показывает  
текущий режим.

Кнопка включения  
режима  
**Повышения мощности**  
кондиционера

Кнопка выбора  
**Режима работы** (осушка /  
охлаждение/нагрев  
/вентиляция)

Кнопки **Вкл/Выкл**  
по таймеру

Кнопка задания **Температуры**  
Устанавливается желаемая  
комнатная температура

Кнопка **Вкл/Выкл**  
Первое нажатие - Вкл,  
повторное - Выкл

Кнопка  
**Автоматическое**  
перемещение жалюзи

Кнопка установки  
**Скорости вращения**  
вентилятора

Кнопка отмены  
заданий **Таймера**

Кнопка включения  
**Текущего времени**

Кнопка установки  
заданий **Таймера**

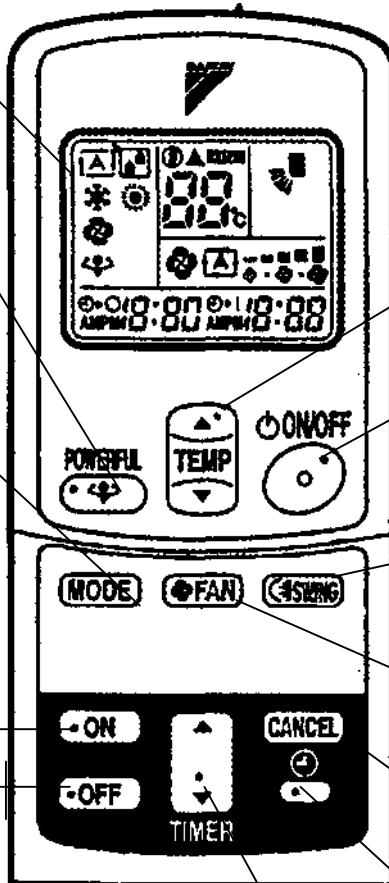



## ПОДГОТОВКА КОНДИЦИОНЕРА К РАБОТЕ

### Пульт дистанционного управления

#### ■ Установка батареек



1. Нажмите на участок задней крышки, обозначенный символом , и снимите ее.

2. Вставьте два сухих элемента питания (типа LR03).

3. Поставьте заднюю крышку пульта на место.

Символы на дисплее пульта начнут мигать. В этот момент установите правильные показания часов.

- Переключатель адресов используется в том случае, если в одном помещении установлены два внутренних блока.
- Если в помещении только один блок, переключатель адресов должен быть установлен в положение «1».
- Для установки двух блоков в одном помещении обратитесь к представителю компании, в которой Вы приобрели кондиционер.

#### Правила, которые необходимо соблюдать при замене батареек

- Всегда заменяйте сразу обе батарейки на две новые того же типа.
- Не применяйте сухие элементы питания на основе марганца: это может привести к выходу кондиционера из строя.
- Если кондиционер долго не будет использоваться, выньте батарейки питания из пульта.
- При нормальных условиях батареек хватает приблизительно на год. Однако, если Вы заметили, что показания дисплея потеряли четкость, а сигнал управления не всегда доходит до внутреннего блока, замените батарейки.

- Имейте в виду, что батарейки, изготовленные давно, могут разрядиться даже до указанной на них даты годности.

Никогда не пытайтесь перезарядить батарейки.

### ■ Работа с пультом дистанционного управления

- При использовании пульта дистанционного управления его передающая часть должна быть направлена в сторону внутреннего блока. Если между пультом и блоком имеются какие-либо препятствия (например, шторы), дистанционное управление становится невозможным.
- Не роняйте пульт и не допускайте попадания на него влаги.
- Максимальное расстояние, на котором возможно дистанционное управление, составляет около 7 метров.

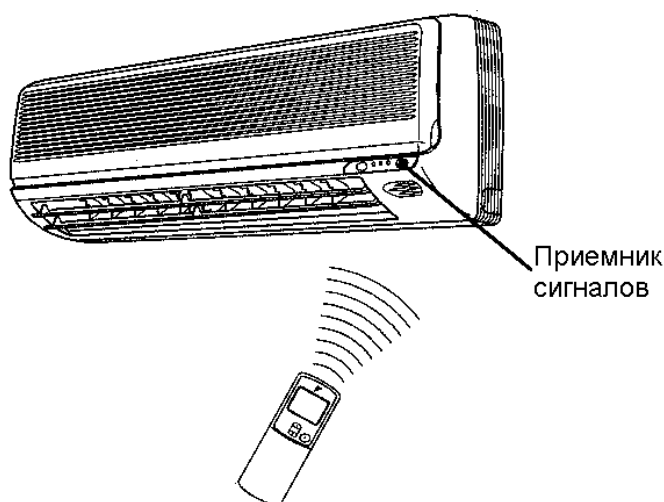

### Установка настенного держателя пульта дистанционного управления

Пульт дистанционного управления может быть снабжен держателем, предназначенным для установки на стене помещения. Чтобы установить держатель, нужно выполнить следующие операции.

1. Выберите такое место на стене, чтобы сигналы, передаваемые пультом, достигали внутреннего блока кондиционера.
2. Закрепите держатель на стене, перегородке и т.п. с помощью винтов, прилагаемых к нему.

3. Совместите паз, имеющийся в нижней части пульта, с выступом нижней части держателя и прижмите пульт к стене.



#### **Правила пользования пультом дистанционного управления**

- Не допускайте попадания прямых солнечных лучей на пульт.
- Пыль, покрывающая передатчик пульта или приемник сигналов внутреннего блока, уменьшает устойчивость дистанционного управления. Регулярно протирайте передатчик пульта и приемник кондиционера сухой тканью.
- Передача сигналов может быть затруднена, если в помещении имеются люминесцентные светильники, запускаемые стартером-прерывателем. В этом случае следует обратиться к представителям фирмы-поставщика кондиционера.
- Если сигналы, передаваемые пультом дистанционного управления, влияют на работу какого-либо другого электронного прибора (помимо кондиционера), постарайтесь перенести этот прибор в другое место или обратитесь к специалисту.

## Внутренний блок

### ■ Установка воздухоочистительного фильтра

#### 1. Откройте переднюю решетку

Возьмитесь за лапки, имеющиеся на боковых сторонах решетки, и приподнимите ее, пока не раздастся щелчок, и решетка не зафиксируется в поднятом положении (угол подъема - около 60°).

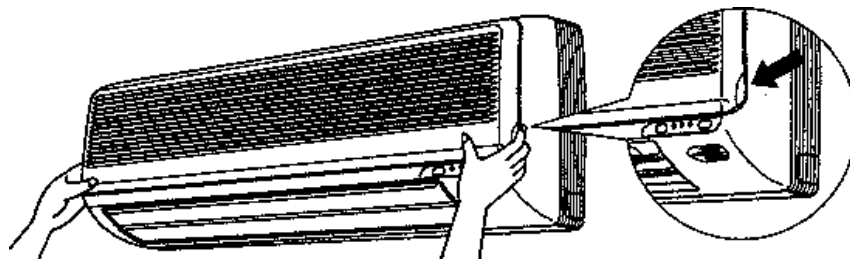

#### 2. Выньте воздушные фильтры

Взявшись за ручки, имеющиеся в средней части каждого элемента фильтра, потяните их вниз.

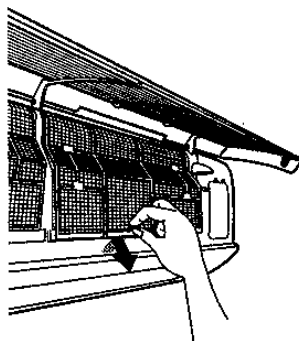

#### 3. Установка воздухоочистительных фильтров

- Присоедините воздухоочистительный фильтр к каждому элементу фильтра.

#### 4. Установите фильтры на место и закройте переднюю решетку

- Эксплуатация кондиционера без фильтра может привести к скоплению пыли внутри прибора и к сбоям в его работе.

## Установка времени

1. Нажмите кнопку 



Появится индикация: 

Дисплей  будет мигать.

2. С помощью кнопок  установите текущее время суток:

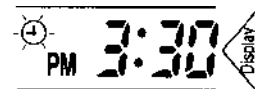

- Нажимая () или () кнопки, Вы увеличиваете или уменьшаете показания часов.

3. Снова нажмите кнопку   
Дисплей начнет мигать.



Установка времени завершена.

4. Нажмите на кнопку ON.

При нажатии на кнопку ON горизонтальная створка откроется, при повторном нажатии на эту кнопку горизонтальная створка закроется.

### **ЗАМЕЧАНИЕ!**

#### *Экономия электроэнергии*

- Не переохлаждайте помещение. Если температура воздуха поддерживается на умеренном уровне, экономится электроэнергия.

#### *Рекомендуемый диапазон температур*

В режиме охлаждения: 26 °C - 28 °C

В режиме нагрева: 20 °C - 24 °C

Закройте окна шторами или ставнями.

Блокировка солнечного света увеличивает эффект охлаждения.

- Засорение воздушного фильтра может быть причиной неэффективной работы кондиционера и потери энергии. Загорание лампочки CLIANING предупреждает о необходимости чистки фильтра. Рекомендуемая периодичность чистки фильтров - один раз в две недели.

### Имейте в виду:

- Внутренний блок потребляет около (15 – 35) Вт электроэнергии, даже если он не работает.
- Перед длительным перерывом в работе кондиционера нажмите на кнопку OFF.
- Кондиционер рассчитан на работу в следующих условиях:

Режим	Условия работы	Эксплуатация за пределами этого диапазона:
Охлаждение	Температура в помещении: (18 – 32) <sup>o</sup> C Влажность в помещении: не более 80%	<ul style="list-style-type: none"><li>• Предохранительное устройство остановит работу кондиционера.</li><li>• Влага может конденсироваться на внутреннем блоке и стекать с него.</li></ul>
Нагрев	Температура в помещении: (10 – 30) <sup>o</sup> C	<ul style="list-style-type: none"><li>• Предохранительное устройство остановит работу кондиционера.</li></ul>
Осушка	Температура в помещении: (18 – 32) <sup>o</sup> C Влажность в помещении: не более 80%	<ul style="list-style-type: none"><li>• Предохранительное устройство остановит работу кондиционера.</li><li>• Влага может конденсироваться на внутреннем блоке и стекать с него.</li></ul>

• При работе за пределами диапазона влажности и температуры предохранительное устройство отключит систему.

### Режимы работы :

(АВТО, ОСУШКА, ОХЛАЖДЕНИЕ, ВЕНТИЛЯЦИЯ)

В режиме АВТО кондиционер сам выбирает соответствующий режим.

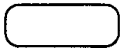
1. Нажмите кнопку  и, выберите режим

- Нажмите кнопку несколько раз, чтобы выбрать необходимый режим :



<FT>

<FTY>

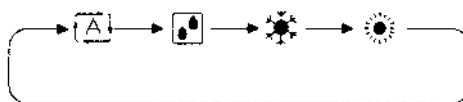

2. Нажмите кнопку . Загорится индикаторная лампа РАБОТА.



■ Для **выключения** кондиционера снова нажмите кнопку .

Лампа РАБОТА погаснет.

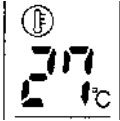
Для **изменения установленных значений температуры:**

ОСУШКА или ВЕНТИЛЯЦИЯ	ОХЛАЖДЕНИЕ
Установленная температура не изменяется	Нажмите кнопки, (▲) or (▼) которые повышают и понижают значения температуры соответственно
	Установите необходимое значение температуры, которое появится на дисплее: 

■ Для **изменения скорости воздушного потока** нажмите на кнопку  (FAN).

ОСУШКА или ВЕНТИЛЯЦИЯ	ОХЛАЖДЕНИЕ
Установленная скорость воздушного потока не изменяется.	Выберите одну из пяти имеющихся скоростей воздушного потока: от “  ” до “  ” или “  A”.



При уменьшении скорости воздушного потока снижается и холодопроизводительность.

■ Для **изменения направления воздушного потока** предпримите действия, описанные в разделе *Регулировка направления воздушного потока*.

### Примечание <к режиму АВТО>

- В режиме АВТО система кондиционирования сама выбирает температурные установки и режим работы (охлаждение или нагрев) в зависимости от температуры воздуха в помещении в момент запуска.
- Через определенные интервалы времени кондиционер автоматически корректирует установочные значения температуры, чтобы температура воздуха в помещении наилучшим образом соответствовала заданной.
- Если по какой-либо причине режим АВТО Вас не удовлетворяет, перейдите к ручному управлению и задайте те установочные значения параметров, которые Вы находите нужными.

### Примечание <к режиму НАГРЕВ>

- Поскольку кондиционер данного типа нагревает воздух в помещении за счет тепла, отбираемого у наружного воздуха, эффективность нагрева снижается при понижении температуры наружного воздуха. Если нагрева, обеспечиваемого кондиционером, не достаточно, рекомендуется применять какой-либо дополнительный нагревательный прибор.
- Система, оборудованная тепловым насосом, обеспечивает распределение нагретого воздуха по всему помещению. Однако помещение нагревается полностью лишь спустя некоторое время после, включения кондиционера.
- При работе в режиме нагрева возможно обмерзание внешнего блока, снижающее эффективность системы. В этом случае кондиционер сам переходит в режим размораживания и удаляет образовавшийся лед. Во время этого режима теплый воздух не подается в помещение.

## РЕГУЛИРОВАНИЕ НАПРАВЛЕНИЯ ВОЗДУШНОГО ПОТОКА

Для обеспечения комфортных условий конструкция кондиционера предусматривает возможность регулирование направления воздушного потока.

### Регулирование направления потока в вертикальной плоскости

Нажмите кнопку .

- Каждый раз, когда нажимается эта кнопка, на дисплее пульта появляется или

исчезает символ .



При такой индикации на дисплее заслонка автоматически отклоняется попеременно вверх и вниз.





Чтобы зафиксировать направление потока в каком-либо положении, нажмите на кнопку .

### Замечания:

- Когда выбрано автоматическое отклонение заслонки , диапазон углов отклонения определяется режимом, в котором работает кондиционер .

В режиме Вентиляции и или Охлаждения

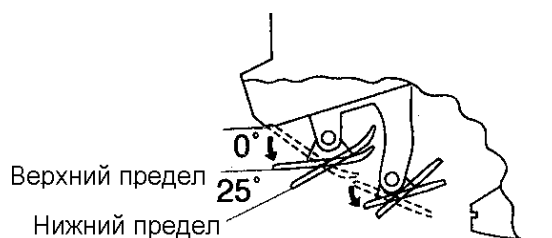

В режиме Нагрева или Вентиляции

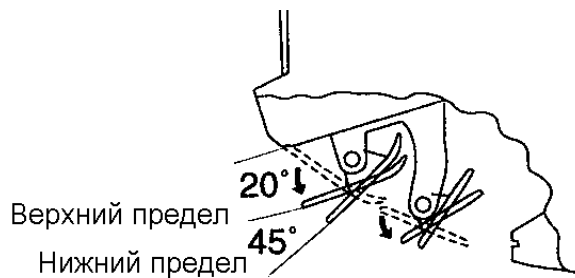

### Внимание!

Для регулирования положения воздушной заслонки используйте пульт дистанционного управления. Если попытаться зафиксировать заслонку вручную, механизм автоматического отклонения может сломаться.

## ИЗМЕНЕНИЕ УГЛА ПОВОРОТА ЖАЛЮЗИ

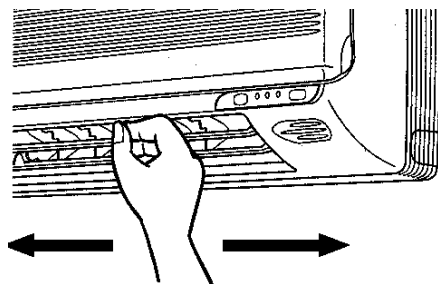

Держите ручку и двигайте жалюзи.

(Вы найдете ручку в правом и левом концах жалюзи)

### РЕЖИМ ПОВЫШЕНИЯ МОЩНОСТИ.

В этом режиме максимальное охлаждение достигается быстрее, чем в других режимах.

Вы можете достигнуть максимальную производительность нажатием на кнопку.

- Нажатие кнопки (POWERFUL) является стартом POWERFUL режима.
- POWERFUL режим закончится через 20 минут. И система автоматически перейдет в режим, который был установлен до режима POWERFUL.

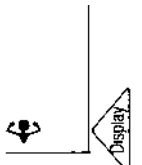
1. Нажмите  . На дисплее появится 

2. Для отключения режима POWERFUL

нажмите  еще раз.

### Замечание к работе в режиме POWERFUL:

- в режиме Охлаждения и Нагрева

Максимальный эффект охлаждения и нагрева достигаются при максимальной мощности и расходе воздуха. Установленные значения температуры и расхода воздуха при этом не изменяются.

- в режиме Осушка

Температура устанавливается на 3 °С ниже, а расход немного увеличивается.

- в режиме Вентиляция

Расход воздушного потока устанавливается максимальный.

## Работа с ТАЙМЕРОМ





Таймер служит для автоматического включения или выключения кондиционера ночью или утром. Включение и выключение кондиционера по таймеру может использоваться в комбинации.

### Выключение по таймеру

- Проверьте, правильное ли время показывают часы. Если нет, то поставьте их, как описано выше.

1. Во время работы кондиционера нажмите кнопку **OFF**.



На дисплее появятся цифры  **0:00**,  
а символы    будут мигать.

\* Дисплей показывает предыдущее время установки



2. С помощью кнопки **TIMER** выставите необходимое время выключения кондиционера.

- Каждое нажатие одной из этих кнопок уменьшает или увеличивает время на 10 минут. Если кнопку удерживать нажатой, то показания таймера быстро изменяются.

3. Еще раз нажмите кнопку **OFF**.

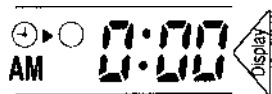

Загорится индикаторная лампа ТАЙМЕР.

### ■ Для отключения таймера:

Нажмите кнопку **CANCEL**. Лампа ТАЙМЕР погаснет.

#### Замечание <к выключению по таймеру>

В режиме выключения по таймеру кондиционер автоматически обеспечивает температуру, которая на 0,5°C выше (при работе на охлаждение) или на 2°C ниже (при

работе на нагрев) заданной температуры. Этим исключается возможность переохлаждения помещения во время сна.

### Включение по таймеру

- Проверьте, правильное ли время показывают часы. Если нет, то поставьте их, как описано выше.

1. При неработающем кондиционере нажмите кнопку **ON**.

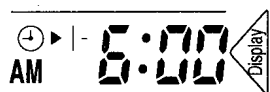

На дисплее появятся цифры **AM 6:00**,

а символы  будут мигать.

\* Дисплей показывает предыдущее время установки



2. С помощью кнопок **TIMER** выставите необходимое время включения кондиционера.

- Каждое нажатие одной из этих кнопок уменьшает или увеличивает время на 10 минут. Если кнопку удерживать нажатой, то показания таймера быстро изменяются.

2. Еще раз нажмите кнопку **ON** снова.

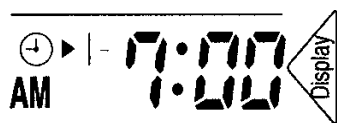

Лампа ТАЙМЕР загорится

### ■ Для отключения таймера

Нажмите кнопку **CANCEL**.

Лампа ТАЙМЕР погаснет.

### Пример комбинированного использования таймера для включения и выключения кондиционера

Текущее время: 23:00

(Кондиционер работает)

Время выключения по таймеру: 0:00

Время включения по таймеру: 7:00



**Замечания:** <к включению и выключению по таймеру>

- Когда задан режим включения по таймеру, текущее время не высвечивается.
- При использовании режимов включения, выключения по таймеру значения времени, установленные на таймере, запоминаются. (Эти значения утрачиваются, если разряжается батарейка пульта дистанционного управления.)

**Внимание!**

■ В перечисленных ниже случаях необходимо снова задать время включения (выключения) по таймеру:

- при отключении кондиционера от сети питания;
- при перебоях в подаче питания;
- после замены батареек в пульте дистанционного управления.

## ОБСЛУЖИВАНИЕ И ЧИСТКА КОНДИЦИОНЕРА

### Внимание!

Перед тем, как приступить к чистке кондиционера, убедитесь, что он выключен и отключен от сети с помощью кнопки ON/OFF.

### Чистка воздушных фильтров

(Рекомендуется производить чистку фильтров не реже одного раза в две недели)

#### 1. Откройте лицевую панель.

Возьмитесь за лапки, имеющиеся на боковых сторонах панели, и приподнимите ее, пока не раздастся щелчок и панель не зафиксируется в поднятом положении (угол подъема - около 60°).

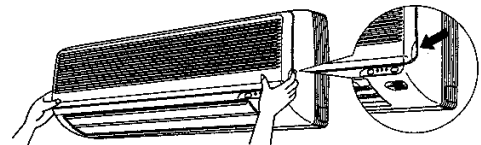

#### 2. Выньте блок воздухофильтров

- Взявшись за ручки, имеющиеся в средней части каждого элемента фильтра, слегка приподнимите их, а затем потяните фильтры вниз.

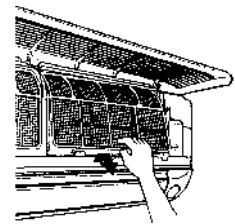

#### 3. Выньте воздухоочистительные фильтры и промойте их

- Промойте фильтры водой или почистите их с помощью пылесоса.
- Если пыль не отходит, можно использовать нейтральное моющее средство, растворенное в теплой воде. После мытья просушите фильтры, не подвергая их действию прямых солнечных лучей.

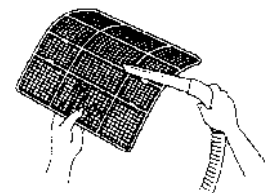

#### 4. Вставьте воздухоочистительные фильтры и блок фильтров на место, закройте лицевую панель

- Вставьте выступы фильтров в пазы передней панели внутреннего блока. Передняя решетка фиксируется с обеих сторон и в центре. Прижмите решетку в трех местах, обозначенных стрелками ↓.



#### Замечания:

- Если содержание пыли в воздухе повышено, чистку фильтров необходимо производить, по крайней мере, раз в две недели.

- Эксплуатация кондиционера с загрязненными фильтрами ведет к снижению его производительности и повышенным затратам электроэнергии.

- Поверхности блоков кондиционера и пульта дистанционного управления протираются мягкой тканью. Не применяйте воду, имеющую температуру выше 40°C, бензин, керосин, растворители или иные химикаты, а также абразивные материалы.

## **Замена высокоэффективных воздухоочистительных фильтров**

(Эти фильтры рекомендуется заменять не реже одного раза в три месяца)

- Высокоэффективные фильтры нуждаются в регулярной замене.

### **1. Откройте лицевую панель**

### **2. Выньте воздухофильтры**

Рамка  
воздухоочистительного  
фильтра



### **3. Отсоедините фильтрующий элемент и вставьте новый**

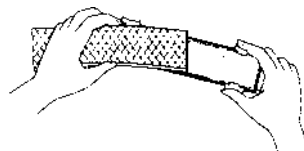

### **4. Закрепите новый воздухоочистительный фильтр**

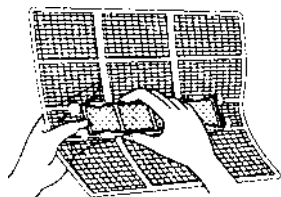

### **5. Вставьте воздухоочистительные фильтры и блок фильтров на место, закройте лицевую панель**

(Прижмите лицевую панель в трех местах - по краям и в центре.)

#### **Замечание:**

- Для приобретения воздухоочистительных фильтров обратитесь в фирму, в которой Вы приобрели кондиционер.
- Когда фильтрующий элемент высокоэффективного фильтра загрязнен, он больше не может использоваться, и подлежит замене.

- Эксплуатация кондиционера с загрязненными воздухоочистительными фильтрами ведет к недостаточной очистке воздуха, поступающего в помещение, недостаточному охлаждению воздуха и проникновению в помещение посторонних запахов.
- Производите замену фильтра, если:
  - Не чистится воздух в помещении;
  - Недостаточное охлаждение;
  - Вы чувствуете запах из кондиционера.

Наименование комплектующих	
Высокоэффективный воздухоочистительный фильтр (с рамой)	КАF918A41
Высокоэффективный воздухоочистительный фильтр (без рамы)	КАF918A42

### Чистка лицевой панели

Для чистки лицевой панели ее необходимо снять.

#### Внимание!

- Для снятия или установки лицевой панели используйте крепкий устойчивый стул.
- При снятии и установке панели надежно удерживайте ее и не роняйте на пол.
- Не применяйте воду, имеющую температуру выше 40°C, бензин, керосин, растворители или иные химикаты, а также абразивные материалы.

По завершении чистки поставьте панель на место и убедитесь, что она надежно закреплена.

#### 1. Поднимите лицевую панель внутреннего блока

Возьмитесь за лапки, имеющиеся на боковых сторонах панели, и приподнимите ее, пока не раздастся щелчок, и панель не зафиксируется в поднятом положении (угол подъема - около 60°).

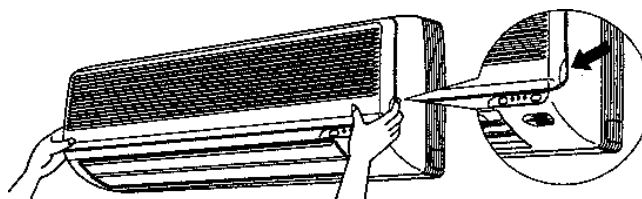



## 2. Снимите лицевую панель

- Поддерживая одной рукой панель, другой рукой сдвиньте вниз ее фиксатор.
- Обеими руками потяните решетку на себя и снимите ее.

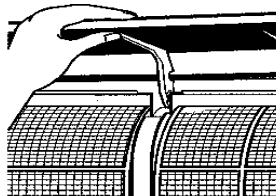

## 3. Очистите панель от грязи

- Можно протереть ее мягкой тканью, смоченной в воде.
- Можно использовать раствор нейтрального моющего средства.
- Решетку можно мыть водой. После мытья ее нужно протереть сухой тканью и высушить, не допуская попадания прямых солнечных лучей.

## 4. Поставьте панель на место

- Вставьте три крепления панели в соответствующие им гнезда и равномерно прижмите решетку к блоку.
- Поддерживая решетку одной рукой, другой рукой сдвиньте фиксатор вверх.
- Медленно опуская решетку, верните ее в исходное положение. (Прижмите решетку в трех местах - по краям и в центре.)



## Проверочные операции

Проверьте, достаточно ли прочны фундамент и крепление внешнего блока; не сможет ли он упасть и не подвергается ли блок коррозии.	Убедитесь, что нет обрывов и повреждений, заземляющих блоки проводов.
Проверьте, нет ли предметов, мешающих входу воздуха во внешний и внутренний блоки кондиционера или выходу воздуха из них.	Убедитесь, что как при охлаждении, так и при нагреве вода свободно вытекает из дренажной трубки. Если вода не вытекает из дренажной трубки, она, возможно, капает из внутреннего блока. В этом случае выключите кондиционер и обратитесь к специалисту.

## Операции, предшествующие выключению кондиционера на длительный период

1. Для просушки внутреннего пространства кондиционера выберите хороший день, переведите кондиционер в режим, при котором работает только вентилятор, и дайте ему поработать в течение нескольких часов.

**Кондиционер переводится в режим работы вентилятора следующим образом**

**<FT>**

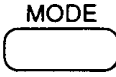
1. Нажмите кнопку  и выберите "☪".

2. Нажмите кнопку .

**<FTY>**

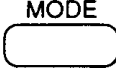
1. Нажмите кнопку  и выберите "❄".

2. Нажмите кнопку  и установите температуру 32°C.

3. Нажмите кнопку .

- Скорость воздушного потока установится автоматически.

Эту операцию следует проводить, когда температура воздуха в помещении не превышает 28°C.

2. Проведите чистку воздушных фильтров и вставьте их на место.
3. Выньте батарейки из пульта дистанционного управления.
4. Выключите кондиционер.

## Регулярное обслуживание кондиционера

При некоторых условиях в результате эксплуатации кондиционера в течение нескольких сезонов его внутренние поверхности могут сильно загрязниться, что ведет к ухудшению его характеристик. Поэтому, в дополнение к регулярному уходу за кондиционером, мы рекомендуем время от времени вызывать специалиста для его осмотра. С этой целью необходимо обратиться к представителям фирмы, в которой был приобретен кондиционер.

## ДИАГНОСТИКА НЕИСПРАВНОСТЕЙ

### Признаки, не свидетельствующие о поломке

Перечисленные ниже ситуации не связаны с неисправностью или поломкой кондиционера, а имеют другие причины. Поэтому в этих случаях эксплуатацию кондиционера можно продолжать.

Симптом	Причина
<b>Кондиционер не сразу начинает работать.</b> <ul style="list-style-type: none"><li>• Кнопка включения ON/OFF была нажата вскоре после того, как кондиционер был выключен.</li><li>• Был выбран новый режим работы.</li></ul>	<ul style="list-style-type: none"><li>• Задержка запуска служит для защиты кондиционера. Подождите около 3 минут.</li></ul>
<b>Легкий туман выходит из внутреннего блока.</b>	<ul style="list-style-type: none"><li>• В режиме охлаждения влага, содержащаяся в воздухе, конденсируется и в виде тумана выносится из кондиционера холодным воздушным потоком.</li></ul>
<b>Вы чувствуете запах из внутреннего блока.</b>	<ul style="list-style-type: none"><li>• Запахи мебели, табачного дыма и т.п. поглощаются внутренним блоком, а затем попадают в помещение с воздушным потоком. (В таких случаях рекомендуется обратиться к специалисту, который промоет внутренние поверхности кондиционера.)</li></ul>
<b>Работа кондиционера внезапно прекращается (но лампа РАБОТА светится)</b>	<ul style="list-style-type: none"><li>• Система может автоматически выключиться при сильных колебаниях напряжения питания. Она снова включится по прошествии около 3 минут.</li></ul>

## Проверки, предшествующие вызову специалиста

Прежде, чем обратиться к специалистам по ремонту и обслуживанию кондиционеров, еще раз проведите следующие проверки.

Симптом	Проверка
<b>Кондиционер не работает (лампа РАБОТА не светится)</b>	<ul style="list-style-type: none"><li>• Не отключен ли кондиционер? Не перегорел ли предохранитель?</li><li>• Нет ли сбоя в сети питания?</li><li>• Вставлены ли батарейки в пульт дистанционного управления?</li><li>• Поставлен ли переключатель адреса пульта дистанционного управления в правильное положение? (См. раздел <i>Подготовка кондиционера к работе.</i>)</li></ul> Правильно ли задано время на таймере?
<b>Охлаждение недостаточно</b>	<ul style="list-style-type: none"><li>• Не загрязнены ли воздушные фильтры?</li><li>• Нет ли препятствий для входа воздуха во внешний и внутренний блоки или выхода воздуха из них?</li><li>• Верны ли заданные с пульта значения температуры воздуха в помещении?</li><li>• Закрыты ли окна и двери?</li></ul> Правильно ли отрегулированы скорость и направление воздушного потока?
<b>В работе кондиционера происходят сбои</b>	Сбои в работе кондиционера могут быть вызваны разрядами молнии или мощными радиоволнами. Отключите питание, а затем снова включите его. После этого попробуйте запустить кондиционер с пульта дистанционного управления.

## Случаи, требующие немедленного вызова специалиста

<p style="text-align: center;"><b>Опасно!</b></p> <p>■ Если с работающим кондиционером происходит что-либо, вызывающее подозрение, например, появляется запах гари - выключите кондиционер и отключите питание.</p> <p>Продолжение эксплуатации кондиционера в таких случаях может привести к тяжелым последствиям - поражению электротоком или пожару.</p> <p>Обратитесь к представителю фирмы, продавшей Вам кондиционер.</p> <p>■ Не пытайтесь самостоятельно ремонтировать или переделывать кондиционер</p> <p>В противном случае, возможно поражение электротоком или возгорание.</p> <p>Обратитесь к представителю фирмы, продавшей Вам кондиционер.</p>
--

В перечисленных ниже случаях необходимо немедленно вызвать специалистов по кондиционерам.

<ul style="list-style-type: none"><li>■ <b>Кабель питания перегревается или поврежден.</b></li><li>■ <b>Из работающий кондиционер слышны необычные звуки.</b></li><li>■ <b>Часто срабатывает автоматический размыкатель цепи, перегорает предохранитель или срабатывает устройство защиты от утечки на землю.</b></li><li>■ <b>Не срабатывают переключатели или кнопки управления.</b></li><li>■ <b>Чувствуется запах гари.</b></li><li>■ <b>Из внутреннего блока вытекает вода.</b></li></ul>	Нажмите кнопку OFF и вызовите службу сервиса
--	--

<ul style="list-style-type: none"><li>■ <b>После сбоя в сети питания:</b> подождите около 3 минут, и кондиционер автоматически возобновит работу.</li></ul>	<ul style="list-style-type: none"><li>■ <b>Во время грозы:</b> Если есть вероятность попадания молнии, выключите кондиционер и отключите питание. Так Вы защитите прибор от повреждений.</li></ul>
---	--

**Мы рекомендуем для периодического обслуживания кондиционера приглашать квалифицированных специалистов.**

При некоторых условиях в результате эксплуатации кондиционера в течение нескольких сезонов его внутренние поверхности могут сильно загрязниться, что ведет к ухудшению характеристик прибора. Поэтому, в дополнение к регулярному уходу за кондиционером, мы рекомендуем от времени до времени вызывать специалиста для его осмотра. С этой целью необходимо обратиться к представителям фирмы, в которой был приобретен кондиционер. Расходы по обслуживанию кондиционера в этом случае несет его владелец.

### Диагностика неисправностей пультом управления.

	<b>Код</b>	<b>Описание</b>
<b>Система</b>	<b>00</b>	Нормально
	<b>U0</b>	Низкое давление в системе
	<b>U2</b>	Низкое напряжение в сети
	<b>U4</b>	Ошибка коммутации между блоками
	<b>U5</b>	Ошибка коммутации между блоками (внутренний блок – пульт управления)
<b>Внутренний блок</b>	<b>A5</b>	Неисправность теплообменника
	<b>A6</b>	Блокировка мотора из-за перегрузки
	<b>C4 0R C5</b>	Не работает теплообменник
	<b>C9</b>	Не работает термистор забора воздуха

	<b>Код</b>	<b>Описание</b>
<b>Наружный блок</b>	<b>E5</b>	Перегрузка компрессора
	<b>E6</b>	Блокировка, перегрузка мотора компрессора
	<b>H8</b>	Заблокирован датчик входного напряжения
	<b>H9</b>	Отказ датчика температуры наружного блока
	<b>J6</b>	Не работает теплообменник (Th2 –термодатчик)
	<b>J9</b>	Термистор газовой трубы не исправен
	<b>L4</b>	Повышение тем-ры радиатора силового транзистора
	<b>P4</b>	Неисправность термистора радиатора силового транзистора