

# Воздушные кондиционеры с PENN-1.6, 2, 2.5EK(H)A . UK

ДЛЯ ПОЛЬЗОВАТЕЛЯ

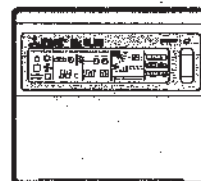
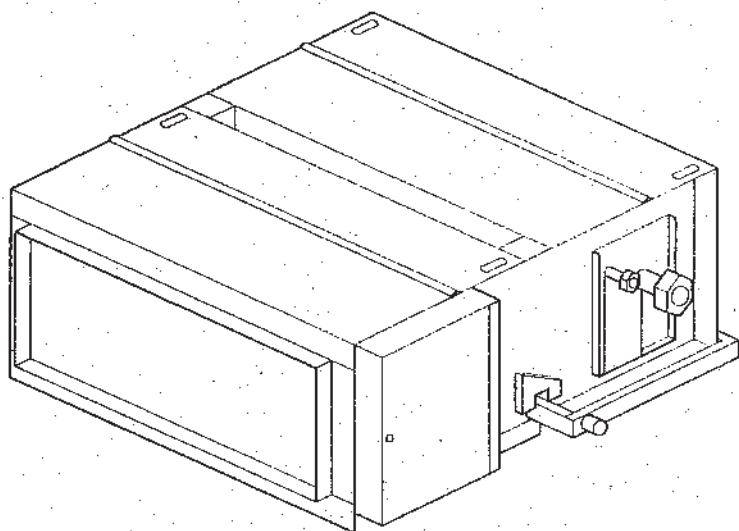

## ИНСТРУКЦИЯ ПО ЭКСПЛУАТАЦИИ

С целью безопасного и правильного использования, пожалуйста, полностью прочитайте эту инструкцию по эксплуатации перед эксплуатацией воздушного кондиционера.

1. Меры предосторожности .....	2
1.1. Установка .....	2
1.2. Во время эксплуатации .....	4
1.3. Утилизация аппарата .....	5
2. Введение .....	6
3. Компоненты .....	7
3.1. Внутренний аппарат и пульт дистанционного управления .....	7
3.2. Наружный аппарат .....	7
4. Эксплуатация .....	8
4.1. Рабочие режимы .....	8
4.2. Включение/выключение аппарата .....	8
4.3. Охлаждение .....	9
4.4. Осушение (сушка) .....	9
4.5. Обогрев .....	10
4.6. Автоматический режим (охлаждение/обогрев) .....	10
4.7. Выбор температуры .....	11
4.8. Использование таймера .....	11
5. Советы для получения наилучших результатов .....	14
6. Уход и чистка .....	15
6.1. Уход и чистка .....	15
6.2. Конец сезона .....	16
6.3. Проверка перед началом сезона .....	16
7. Устранение неполадок .....	17
8. Технические характеристики .....	18

▶ Так как этот аппарат содержит вращающиеся части и части, которые могут вызвать электрический шок, перед эксплуатацией аппарата следует прочитать весь раздел "Меры предосторожности".

▶ В разделе "Меры предосторожности" изложены важные сведения, касающиеся техники безопасности. Обязательно следуйте этим инструкциям.

## Символы, используемые в тексте

⚠ **Предупреждение:**

Описывает меры предосторожности, которые следует выполнять, чтобы избежать травмы и гибели пользователя.

⚠ **Осторожно:**

Описывает меры предосторожности, которые следует выполнять, чтобы не повредить аппарат.

## Символы, используемые на иллюстрациях

⊘ : Указывает действие, которого следует избегать.

ⓘ : Указывает, что необходимо следовать важным инструкциям.

⚡ : Указывает, что эта часть должна быть заземлена.

⚠ : Указывает, что следует проявлять осторожность в отношении вращающихся частей. (Этот символ отображается на этикетке основного аппарата.) <Цвет: желтый>

⚡ : Указывает главный выключатель. (Этот символ отображается на этикетке основного аппарата.) <Цвет: голубой>

⚠ **Предупреждение:**

**Внимательно прочтите надписи на этикетках, закрепленных на основном аппарате.**

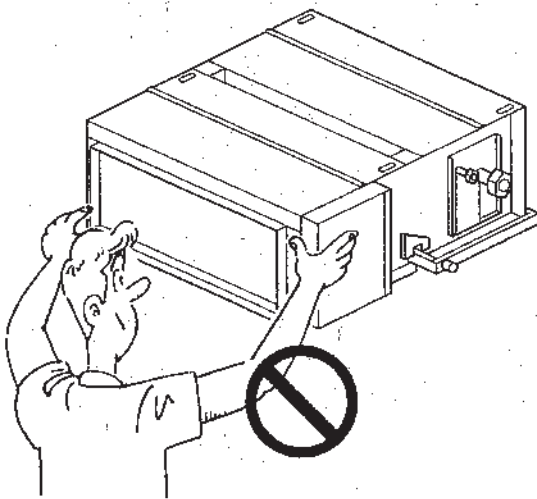

## 1.1. Установка

⚠ **Предупреждение:**

• Данный аппарат не должен устанавливаться пользователем. Обратитесь к поставщику или в специализированное предприятие относительно установки аппарата. Если аппарат установлен неправильно, может произойти утечка воды, электрический шок или пожар.

• Используйте только принадлежности, одобренные компанией Mitsubishi Electric, и попросите поставщика или специализированное предприятие об их установке. Если принадлежности установлены неправильно, может произойти утечка воды, электрический шок или пожар.

• В инструкции по эксплуатации описывается предлагаемый метод установки. Любые структурные изменения, необходимые для установки, должны отвечать требованиям местного закона по строительству.

• Никогда не ремонтируйте аппарат и не переносите его в другое место самостоятельно. Если ремонт выполнен неправильно, может произойти утечка воды, электрический шок или пожар. Если Вам нужно отремонтировать или перенести аппарат, проконсультируйтесь со своим поставщиком.

# 1. Меры предосторожности

## 1.1. Установка

### 1) Наружный аппарат

**⚠ Предупреждение:**

- Следует устанавливать наружный аппарат на устойчивой, ровной поверхности, в месте, где нет скопления снега, листьев или мусора.
- Не становитесь на аппарат и не ставьте на него никакие предметы. Вы можете упасть, или предмет может упасть, приведя к травме.

**⚠ Осторожно:**

Следует устанавливать наружный аппарат в месте, где воздух и шум, выпускаемый и издаваемый аппаратом, не будут беспокоить соседей.

### 2) Внутренний аппарат

**⚠ Предупреждение:**

Следует надежно устанавливать внутренний аппарат. Если аппарат смонтирован непрочно, он может упасть, приведя к травме.

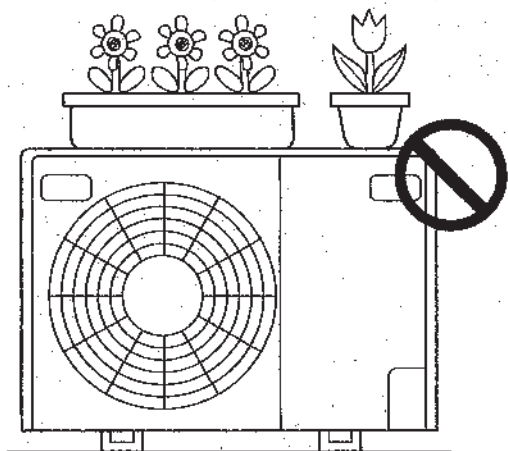

## 1.1. Установка

### 3) Пульт дистанционного управления

**⚠ Предупреждение:**

Следует установить пульт дистанционного управления таким образом, чтобы дети не могли с ним играть.

### 4) Шланг для водостока

**⚠ Осторожно:**

Убедитесь в том, что шланг для водостока установлен так, что водосток может быть выполнен без препятствий. Неправильная установка, может привести к утечке воды, приведя к повреждению мебели.

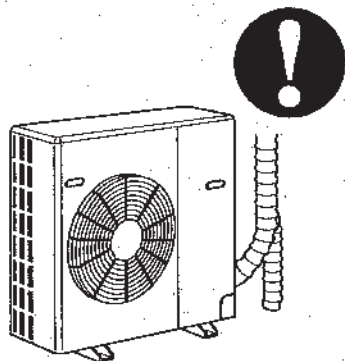
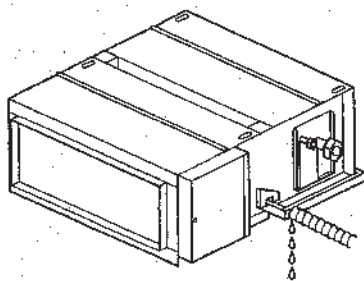

# 1. Меры предосторожности

## 1.1. Установка

### 5) Линия электропитания, предохранитель или схемный выключатель

#### ⚠ Предупреждение:

- Убедитесь в том, что для электропитания аппарата используется предназначенная линия. Другие бытовые приборы, подсоединенные к той же линии, могут вызвать перегрузку.
- Убедитесь в том, что имеется главный выключатель.
- Следует придерживаться номинальных значений напряжения аппарата и предохранителя или схемного выключателя. Никогда не используйте кусок провода или предохранитель с более высоким номинальным значением, чем заданное.

Ⓐ Предохранитель или схемный выключатель

Ⓑ Главный выключатель

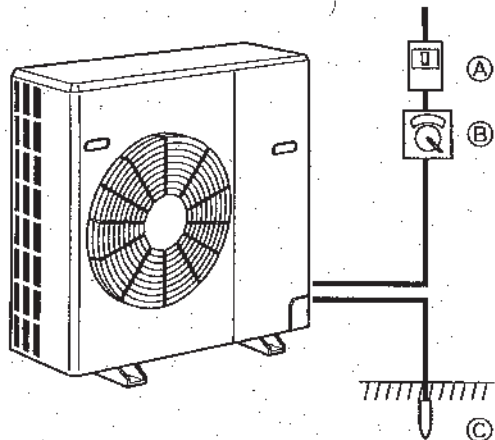

### 6) Заземление

#### ⚠ Осторожно:

- Следует заземлить аппарат должным образом. Никогда не подсоединяйте провод заземления к газовой трубе, водопроводной трубе, молниеотводу или проводу заземления телефона. Если аппарат неправильно заземлен, может произойти электрический шок.
- Проверяйте почаще, что провод заземления от наружного аппарата правильно подсоединен к разъему заземления аппарата и электроду заземления.

Ⓒ Электрод заземления

## 1.2. Во время эксплуатации

#### ⚠ Осторожно:

- Не используйте никакие острые предметы для нажатия кнопок, так как это может повредить пульт дистанционного управления.
- Не изгибайте и не тяните за шнур пульта дистанционного управления, так как это может повредить пульт дистанционного управления и вызвать неисправность.
- Никогда не блокируйте и не закрывайте заборное или выпускное отверстие внутреннего или наружного аппарата. Высокая мебель под внутренним аппаратом или громоздкие предметы, такие, как большие ящики, расположенные близко к наружному аппарату, приведут к снижению эффективности аппарата.

#### ⚠ Предупреждение:

- Не проливайте воду на аппарат и не дотрагивайтесь до аппарата мокрыми руками. Это может привести к электрическому шоку.
- Не распыляйте возгораемый газ близко к аппарату. В результате может возникнуть пожар.
- Не размещайте газовый обогреватель или другой прибор с открытым пламенем там, где он будет подвержен воздействию воздуха, выдуваемого из аппарата. Это может привести к неполному сгоранию.

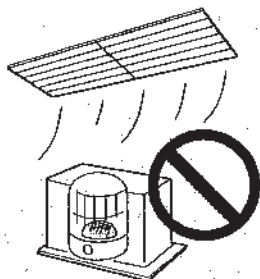
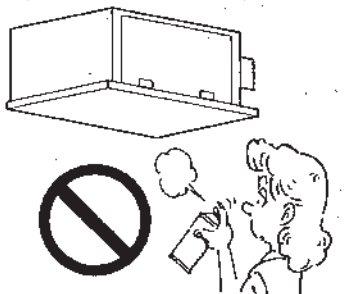
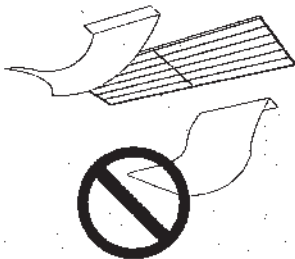
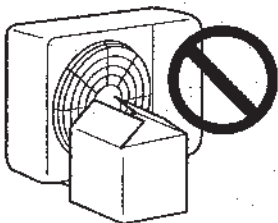
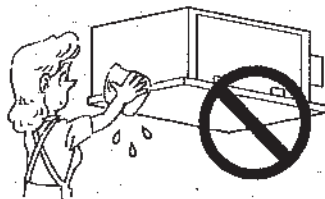

# 1. Меры предосторожности

## 1.2. Во время эксплуатации

### ⚠ Предупреждение:

- Не снимайте переднюю панель или защитную сетку вентилятора с наружного аппарата во время его работы. Вы можете получить травму, если дотронетесь до вращающихся частей, горячих частей или частей под высоким напряжением.
- Никогда не вставляйте пальцы, палки и т.д. в заборные или впускные отверстия, в противном случае Вы можете получить травму, так как вентилятор внутри аппарата вращается с высокой скоростью. Будьте особенно осторожны в присутствии детей.
- Если Вы почувствуете странные запахи, прекратите эксплуатацию аппарата, выключите питание и проконсультируйтесь с Вашим поставщиком. В противном случае, может произойти неисправность, электрический шок или пожар.
- Не переохлаждайте помещение. Наиболее подходящей температурой в помещении является температура, на 5°C отличающаяся от температуры на улице.
- Не оставляйте больных людей или младенцев, сидящими или стоящими на пути потока воздуха из воздушного кондиционера. Это может привести к проблемам со здоровьем.

### ⚠ Осторожно:

- Не направляйте поток воздуха на комнатные растения или на домашних животных в клетках.
- Регулярно проветривайте помещение. Если аппарат работает непрерывно в закрытом помещении в течение длительного периода времени, воздух застаивается.

## 1.3. Утилизация аппарата

### ⚠ Предупреждение:

Когда вам потребуется утилизировать аппарат, проконсультируйтесь с Вашим поставщиком. При неправильном удалении труб может произойти выброс хладагента (фтороуглеродного газа), который, попав на кожу, может вызвать травму. Выброс хладагента в атмосферу также наносит вред окружающей среде.



## 2. Введение

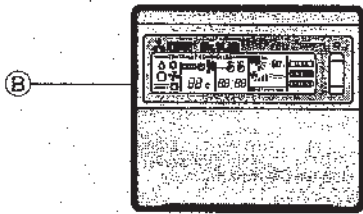
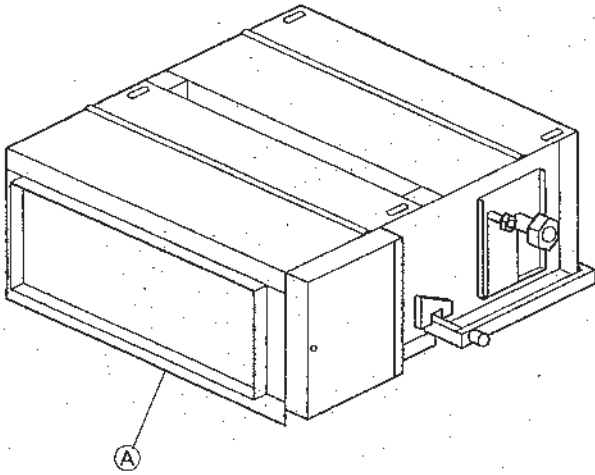

Этот воздушный кондиционер сконструирован с целью максимальной эффективности и простоты в использовании. Вы можете использовать его для охлаждения, обогрева или осушения помещения, выполнив соответствующие установки на смонтированном на стене пульте дистанционного управления. Как только вы выполнили ваши установки, управление аппаратом обычно выполняется с помощью простого нажатия кнопки POWER ON/OFF. Автоматический режим охлаждения/обогрева позволяет установить оптимальную температуру в помещении, до которой воздушный кондиционер автоматически регулирует температуру в помещении.

► После прочтения этой инструкции храните её и инструкцию по установке в надёжном месте для удобной справки при возникновении вопросов. Если аппарат будет управляться другим человеком, следует передать эту инструкцию ему или ей.

- Ⓐ Внутренний аппарат
- Ⓑ Пульт дистанционного управления

### 3. Компоненты

#### 3.1. Внутренний аппарат и пульт дистанционного управления

Внутренний аппарат монтируется в потолок вашего помещения и выдувает воздух (холодный, теплый или сухой) в соответствии с установками, выполненными вами, используя пульт дистанционного управления, смонтированный на стене.

- Ⓐ Воздуховыпускное отверстие
- Ⓑ Воздухозаборное отверстие: забирает воздух из помещения.
- Ⓒ Пульт дистанционного управления: Монтируется на стене. Использование каждой кнопки и значение индикации объяснено в разделе "Эксплуатация".

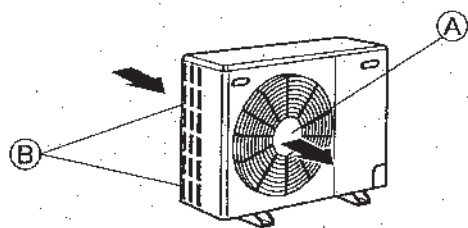
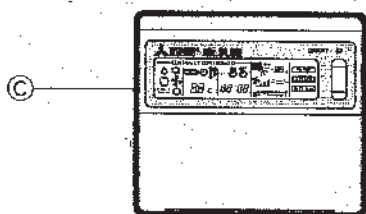
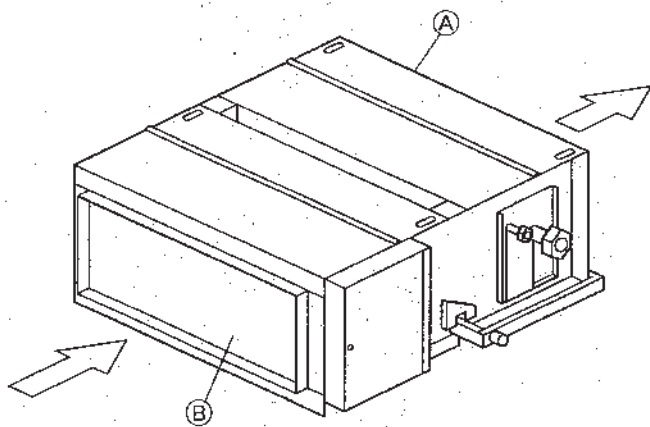

PUH-1.6KA  
PUH-2KA

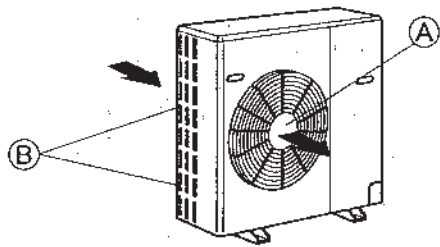

PUH-2.5KA

#### 3.2. Наружный аппарат

Наружный аппарат забирает и подает воздух извне во внутренний аппарат и выбрасывает нагретый воздух в режиме охлаждения или осушения, или холодный воздух в режиме обогрева.

- Ⓐ Воздуховыпускное отверстие
- Ⓑ Воздухозаборное отверстие

## 4. Эксплуатация

### 4.1. Рабочие режимы

#### Охлаждение

Воздушный кондиционер работает для охлаждения помещения до выбранной температуры. Вентилятор непрерывно выдувает воздух с выбранной скоростью.

#### Осушение (сушка) : отменяется в режиме обогрева

Режим осушения эффективно уменьшает влажность в помещении так, что температура в помещении существенно не понижается. Когда выбранная температура в помещении достигнет нижней установки, воздушный поток будет останавливаться на десять минут, а затем возобновляться на три минуты для поддержания низкой влажности.

#### Обогрев

- Воздушный кондиционер работает для обогрева помещения до выбранной температуры.
- При выборе режима обогрева следует установить желаемую температуру в помещении во избежание холодного воздуха. Вентилятор будет постепенно увеличивать доставку воздушного потока до заданной скорости.
- Когда температура в помещении достигнет выбранной температуры, и компрессор остановится, вентилятор будет доставлять небольшой воздушный поток.

#### Автоматический режим (охлаждение/обогрев)

Воздушный кондиционер автоматически переходит в режим охлаждения или обогрева для поддержания в помещении выбранной температуры.

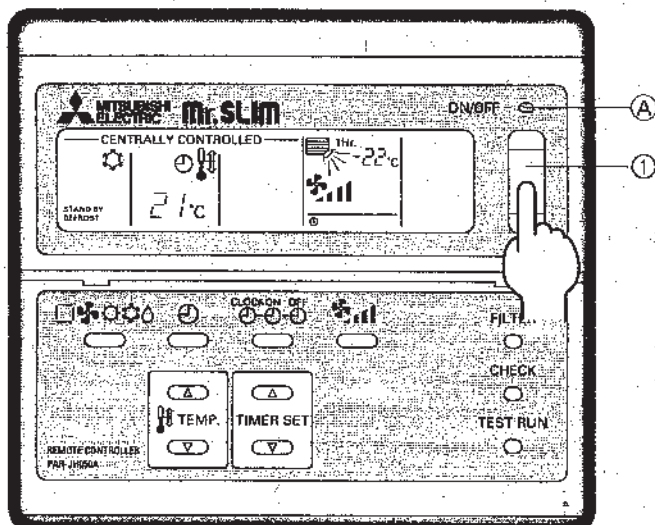
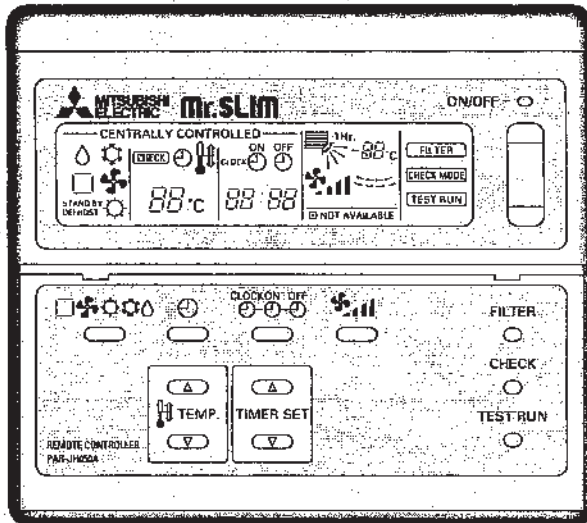

### 4.2. Включение/выключение аппарата

#### ► Перед нажатием кнопки ON/OFF:

- Проверьте для того, чтобы убедиться, что питание включено.
- Не следует выключать питание во время использования воздушного кондиционера. Это может привести к неисправности аппарата.

#### ① Нажмите кнопку ON/OFF.

- Ⓐ Должен высветиться индикатор ON.

#### Примечания:

- Даже если вы нажмете кнопку ON/OFF сразу же после прекращения работы в процессе, воздушный кондиционер не запустится в течение около трех минут. Это происходит с целью предотвращения повреждения внутренних компонентов.
- Если работа остановилась вследствие сбоя электропитания, аппарат не будет запущен автоматически до тех пор, пока не восстановится электропитание. Нажмите кнопку ON/OFF для повторного запуска.



## 4. Эксплуатация

### 4.3. Охлаждение ❄️

- 1 Если аппарат выключен, нажмите кнопку ON/OFF для его включения.  
Ⓐ Должен высветиться индикатор ON.
- 2 Нажмите кнопку рабочего режима (❄️ ❄️ ❄️ ❄️) и выберите режим охлаждения ❄️.  
Ⓑ Должен отобразиться индикатор ❄️.
- 3 Если требуется, нажмите кнопку ❄️ TEMP. для выбора желаемой температуры.  
*Подробности см. на стр. 11.*
- 4 Если требуется, нажмите кнопку ⌚ для установки таймера.  
*Подробности см. на стр. 11.*

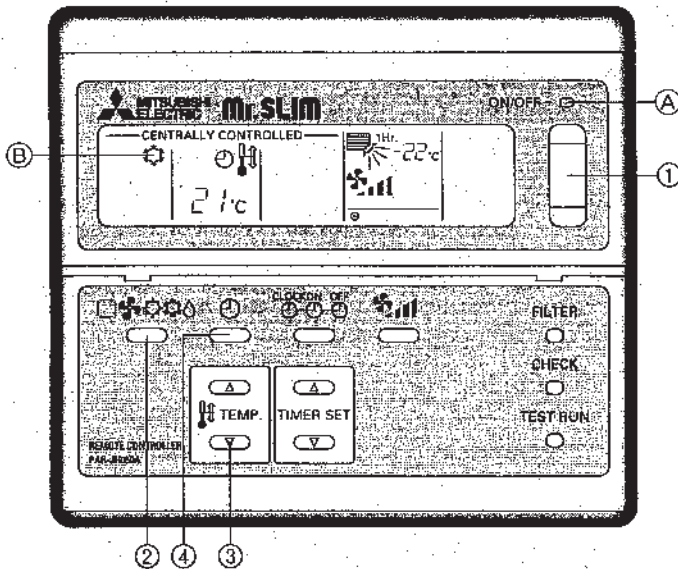

### 4.4.осушение (сушка) ☀️

- 1 Если аппарат выключен, нажмите кнопку ON/OFF для его включения.  
Ⓐ Должен высветиться индикатор ON.
- 2 Нажмите кнопку рабочего режима (❄️ ❄️ ❄️ ❄️) и выберите режим осушения ☀️.  
Ⓑ Должен отобразиться индикатор ☀️.
- 3 Если требуется, нажмите кнопку ❄️ TEMP. для установки желаемой температуры.  
*Подробности см. на стр. 11.*
- 4 Если требуется, нажмите кнопку ⌚ для установки таймера.  
*Подробности см. на стр. 11.*

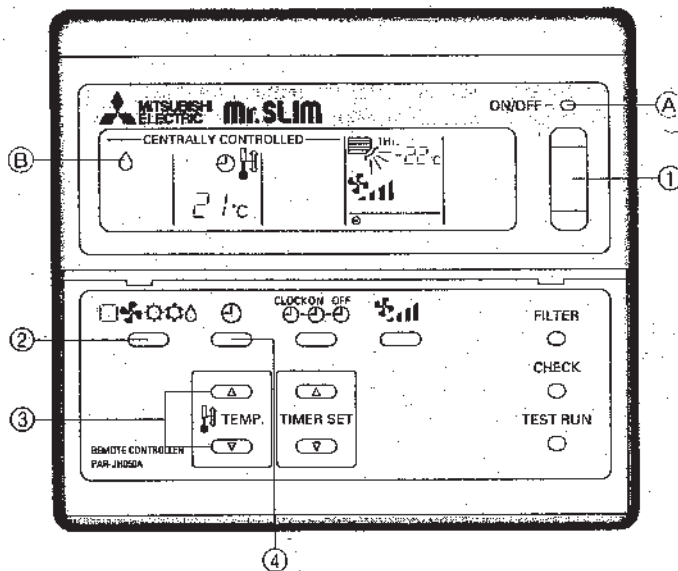

#### Примечания:

- Если температура в помещении ниже 18° C, установка режима осушения невозможна.
- При этом снижается рабочий уровень внутреннего вентилятора.
- Возможны случаи, когда объем воздушного потока не совпадает с индикацией на пульте дистанционного управления.



## 4. Эксплуатация

### 4.5. Обогрев ☀



- 1 Если аппарат выключен, нажмите кнопку ON/OFF для его включения.  
Ⓐ Должен высветиться индикатор ON.
- 2 Нажмите кнопку рабочего режима (☐ ❄ ☀ ☁) и выберите режим обогрева ☀.  
Ⓑ Должен отобразиться индикатор ☀.
- 3 Если требуется, нажмите кнопку  TEMP. для выбора желаемой температуры.  
Подробности см. на стр. 11.
- 4 Если требуется, нажмите кнопку  для установки таймера.  
Подробности см. на стр. 11.

Скорость вентилятора может различаться от установленной скорости в начале режима обогрева, во время режима разморозки или после выключения режима обогрева.

- Ⓒ Индикация "STAND BY" высвечивается с момента начала обогрева до тех пор, пока выдувается теплый воздух.
- Ⓓ Во время разморозки высвечивается индикация "DEFROST".

### 4.6. Автоматический режим (охлаждение/обогрев) ☐

Режим AUTO запускается с охлаждения или обогрева в зависимости от того, выше или ниже настоящая температура в помещении по сравнению с выбранной величиной температуры.

- 1 Если аппарат выключен, нажмите кнопку ON/OFF для его включения.  
Ⓐ Должен высветиться индикатор ON.
- 2 Нажмите кнопку рабочего режима (☐ ❄ ☀ ☁) и выберите автоматический режим ☐.  
Ⓑ Должен отобразиться индикатор ☐.
- 3 Если требуется, нажмите кнопку  TEMP. для выбора желаемой температуры.  
Подробности см. на стр. 11.
- 4 Если требуется, нажмите кнопку  для установки таймера.  
Подробности см. на стр. 11.

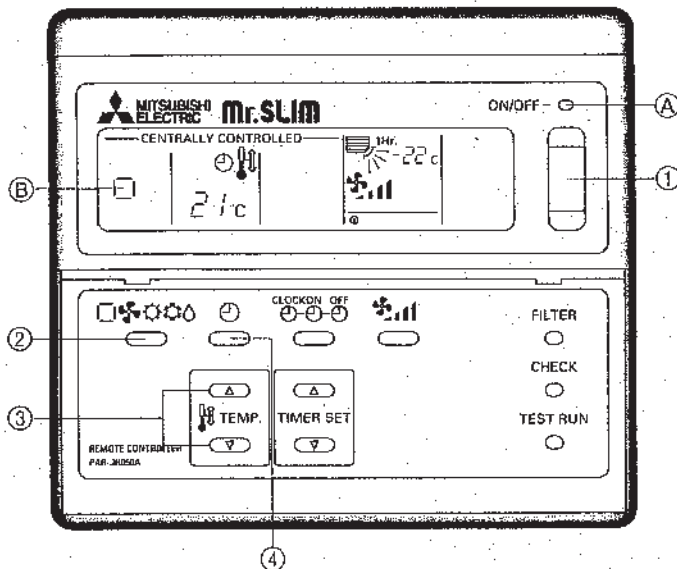
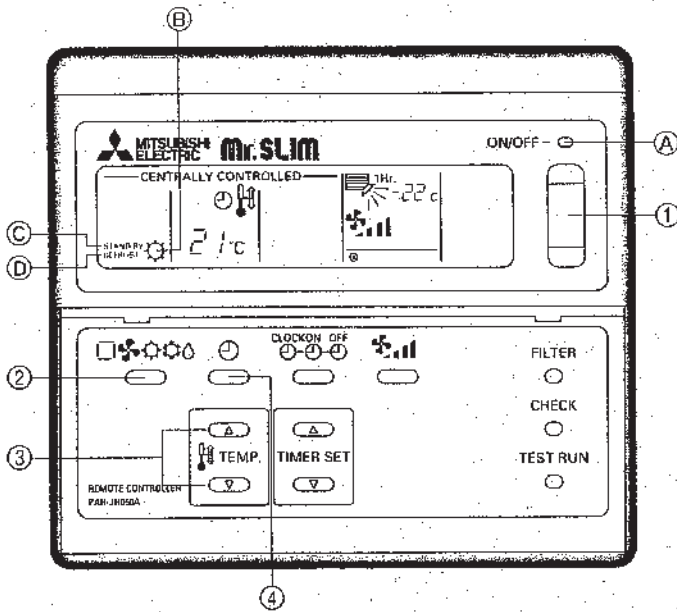

## 4. Эксплуатация

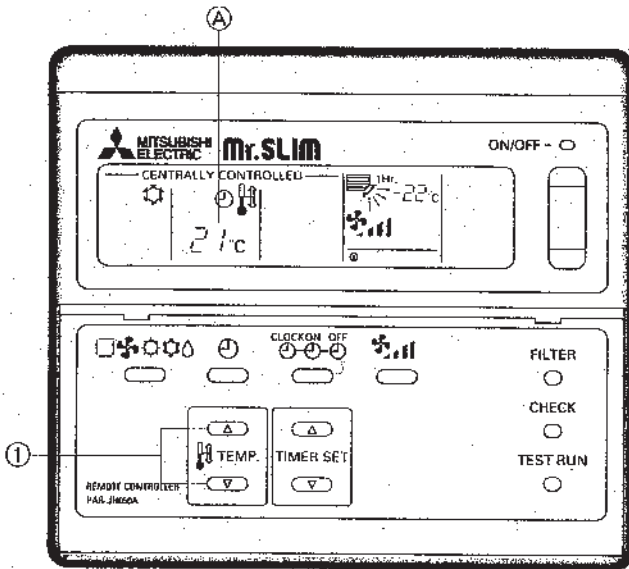

### 4.7. Выбор температуры

► Для понижения температуры в помещении:

- ① Нажмите кнопку  для установки желаемой температуры.
  - Ⓐ Высвечивается выбранная температура.
- При каждом нажатии кнопки величина температуры понижается на 1° C.

► Для повышения температуры в помещении:

- ① Нажмите кнопку  для установки желаемой температуры.
  - Ⓐ Высвечивается выбранная температура.
- При каждом нажатии кнопки величина температуры повышается на 1° C.

• Доступными диапазонами температур являются следующие:

Охлаждение и осушение:	19 - 30° C
Обогрев:	17 - 28° C
Автоматический режим:	19 - 28° C
Циркуляция:	— (не доступен)

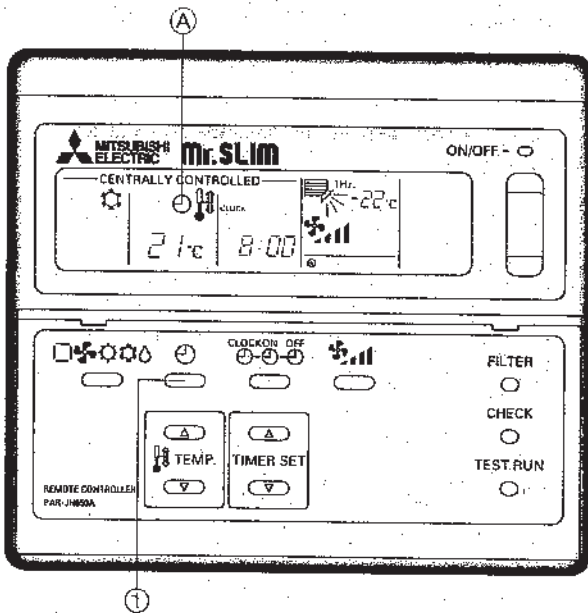



### 4.8. Использование таймера

► Доступные рабочие режимы с использованием таймера

1. AUTO START/STOP: Позволяет выполнять запуск и выключение с помощью таймера.
2. AUTO START: Позволяет выполнять запуск с соответствии с установкой таймера и выключение при ручном нажатии кнопки ON/OFF.
3. AUTO STOP: Позволяет выполнять запуск работы при ручном нажатии кнопки ON/OFF и автоматическое выключение, базируясь на установке таймера.

► Работа с использованием таймера доступна только один раз для обеих запуска и выключения в течение 24 часов.

► Во время высвечивания индикации Ⓐ  установка и изменение времени для работы с использованием таймера отменяется.

- ① В этом случае нажмите кнопку  один раз для выключения индикации Ⓐ  на пульте дистанционного управления. Это упоминается как эксплуатация с установкой TIMER OFF.

## 4. Эксплуатация

### 4.8. Использование таймера

#### 1) Установка текущего времени

① Нажмите кнопку  для высвечивания индикации "CLOCK" .

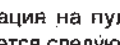
- При каждом нажатии кнопки  индикация на пульте дистанционного управления циклически изменяется следующим образом.

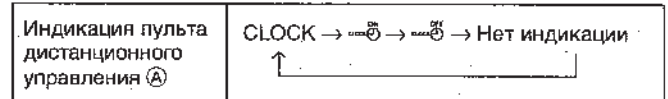

② При каждом нажатии кнопки  время увеличивается с интервалами в одну минуту. При каждом нажатии кнопки  время уменьшается с интервалами в одну минуту.

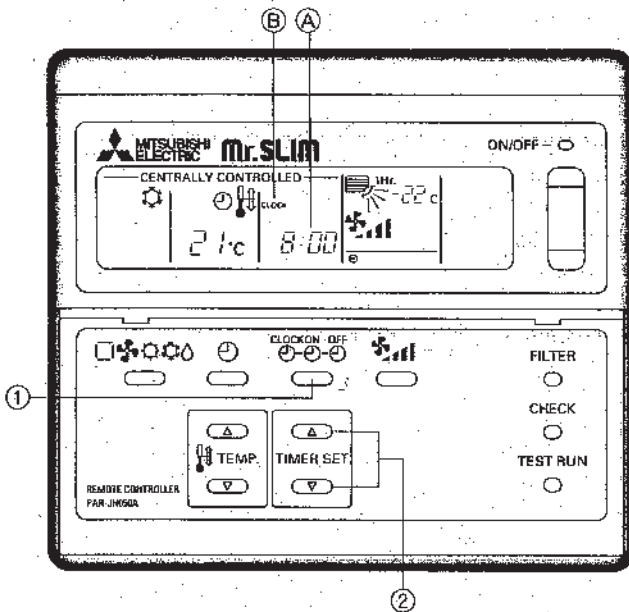

- Нажмите и держите нажатой кнопку для быстрого изменения времени.
- Время изменяется с интервалами в одну минуту → десять минут → один час; в этом порядке.
- Приблизительно через десять секунд после нажатия кнопки индикация на пульте дистанционного управления погаснет.



### 4.8. Использование таймера



#### 2) Установите время запуска аппарата следующим образом

① Нажмите кнопку  для высвечивания индикации .

② Нажмите кнопку  для установки времени, когда вы хотите выполнить запуск аппарата. Время запуска высвечивается на месте .

#### 3) Установите время остановки аппарата следующим образом

① Нажмите кнопку  для высвечивания индикации .

② Нажмите кнопку  для установки времени, когда вы хотите выполнить остановку аппарата. Время запуска высвечивается на месте .

#### 4) Изменение установки времени

① Нажмите кнопку  для высвечивания времени (CURRENT, START, STOP), которое вы хотите изменить.

② Нажмите кнопку  для установки желаемого времени.



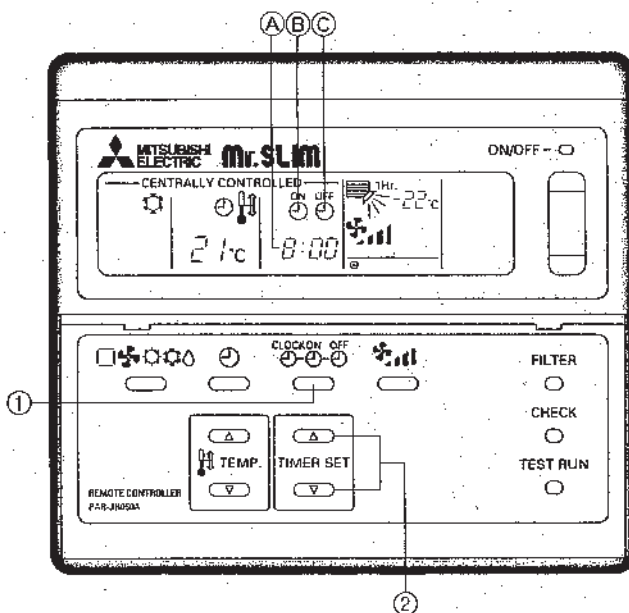



- При выполнении изменения для любой пары, например, AUTO START или AUTO STOP, установите время, изменения для которого не требуются на . Эта установка доступна следуя за показанием времени 23:50.





## 4. Эксплуатация

### 4.8 Использование таймера

#### 5) Операции AUTO START и AUTO STOP





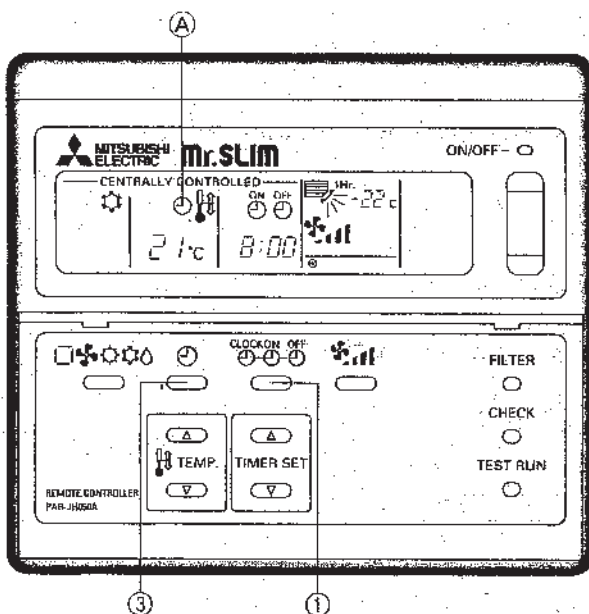



- ① Нажмите кнопку    для выполнения следующих проверок.  
 Проверьте, что текущее время является правильным.  
 Проверьте, что время автоматического запуска является правильным.  
 Проверьте, что время автоматического выключения является правильным.
- Для выбора или изменения времени см. предыдущую страницу (стр. 12).
- Следующее время работы высвечивается приблизительно через 10 секунд.
- ③ Нажмите кнопку  для высвечивания индикации   на пульте дистанционного управления.
- При каждом нажатии кнопки  доступные варианты изменяются следующим образом с соответствующими индикациями на пульте дистанционного управления.

Индикация пульта дистанционного управления	 
Доступная установка	— Работа с использованием таймера











### 4.8. Использование таймера

#### 6) Операция AUTO START

- ① Нажмите кнопку    для выполнения следующих проверок.  
 Проверьте, что текущее время является правильным.  
 Проверьте, что время автоматического включения является правильным.  
 Проверьте, что время автоматического выключения соответствует индикации  .
- Для выбора времени см. предыдущую страницу (стр. 12).
- ③ Нажмите кнопку  для высвечивания индикации   на пульте дистанционного управления.

#### 7) Операция AUTO STOP

- ① Нажмите кнопку    для выполнения следующих проверок.  
 Проверьте, что текущее время является правильным.  
 Проверьте, что время автоматического выключения является правильным.  
 Проверьте, что время автоматического запуска соответствует индикации  .
- Для выбора времени см. предыдущую страницу (стр. 12).
- ③ Нажмите кнопку  для высвечивания индикации   на пульте дистанционного управления.

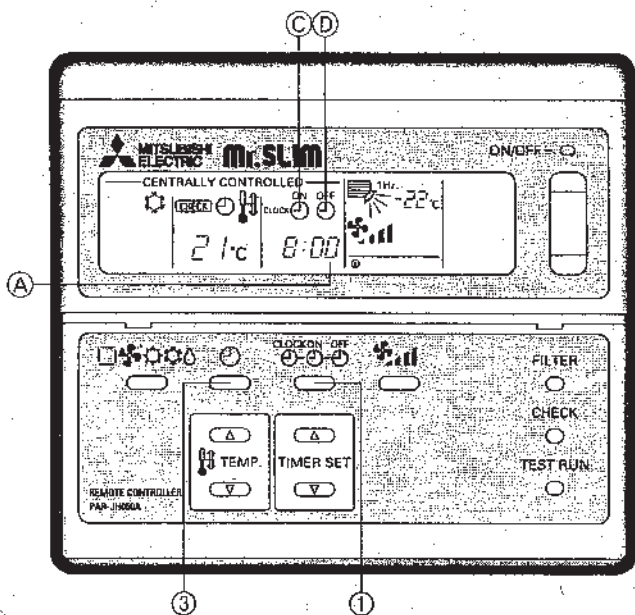

## 5. Советы для получения наилучших результатов

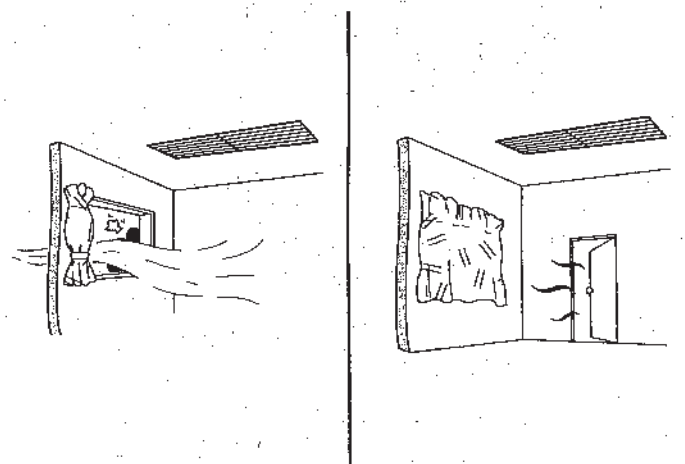

### Поддерживайте чистоту фильтров

Засоренные фильтры уменьшают поток воздуха, ослабляя оба эффекта: обогрева и охлаждения. Оставление фильтров засоренными может привести к неисправности. Чистите фильтры раз в неделю в обычном случае или более часто в случае пыльных мест.

### Время от времени запускайте в помещение чистый воздух

Открывайте иногда окна и проветривайте помещение, в противном случае, воздух в комнате может стать затхлым.

### Ограничьте источники тепла

При охлаждении помещения задерните шторы для предотвращения попадания прямого солнечного света. Держите окна и двери полностью закрытыми и избегайте открывания дверей, чаще чем это требуется.



### Не переохлаждайте помещение

Воздушный кондиционер работает более эффективно при охлаждении помещения до температуры в пределах 5°C от температуры на улице.

В режиме COOL для каждого повышения установки желаемой температуры на 1°C вы экономите около 10% платы за электроэнергию.

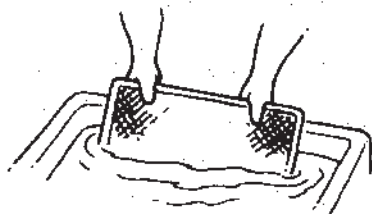
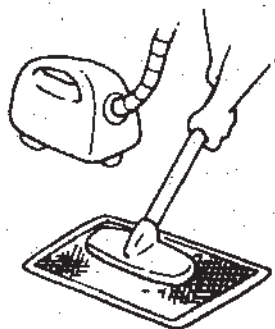
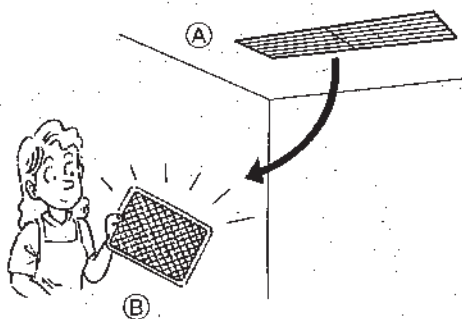
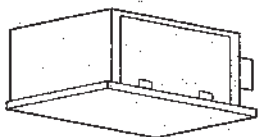
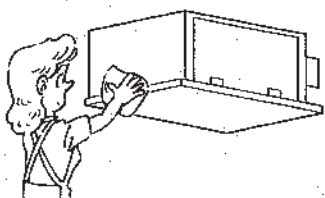
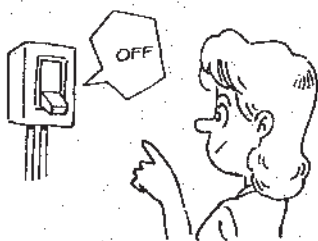

### Уход и чистка

- Следует установить переключатель ON/OFF в положение OFF перед выполнением действий по уходу и обслуживанию аппарата.

### Чистка внутреннего аппарата

- Протирайте аппарат сухой мягкой тканью.
- Не пытайтесь вынимать вертикальные лопасти для регулирования воздуха рукой с приложением силы для предотвращения возможного повреждения или неисправности.
- Используйте бытовое моющее средство (для чистки посуды или стирки белья) для удаления отпечатков пальцев и масляных пятен.
- Не используйте бензин, растворитель и чистящий порошок, которые могут повредить аппарат.

### 6.1. Уход и чистка

#### Снятие воздушных фильтров

Воздушный фильтр следует устанавливать на место. Следует уточнить место и способ установки у поставщика при выполнении пробного запуска.

- Ⓐ Воздухозаборное отверстие
- Ⓑ Фильтр

#### Чистка фильтров

- Метод чистки воздушного фильтра различается в зависимости от материала фильтра. Внимательно прочитайте инструкции, относящиеся к материалу фильтра, и методу чистки. Общий метод для чистки фильтров показан ниже.
- Слегка постучите или очистите с помощью пылесоса. Промойте водой или в растворе нейтрального моющего средства, если фильтры особенно загрязнились. Следует смыть все моющее средство. Просушите перед повторной установкой в воздушный кондиционер.

#### ⚠ Осторожно:

- Не сушите фильтры под прямыми солнечными лучами или под другими источниками тепла. Тепло может привести к деформации фильтров.
- Промыв в горячей воде (выше 50°C) может привести к деформации фильтров.

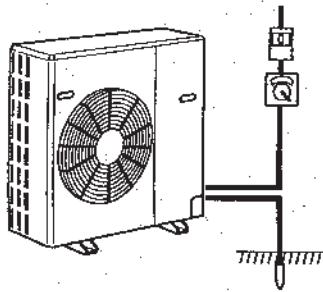
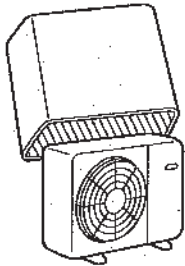
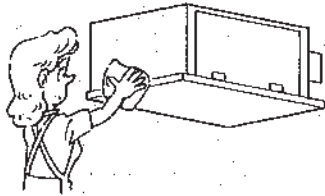
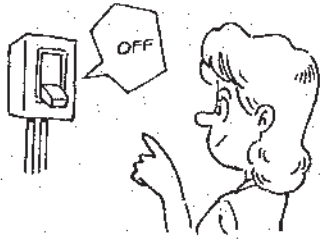

### 6.2. Конец сезона

- ▶ Нажмите кнопку POWER ON/OFF для выключения аппарата.
- ▶ Выключите главный выключатель.
- ▶ Очистите полностью фильтры и аппарат.
- ▶ Очистите наружный аппарат и накройте его защитной крышкой для предотвращения попадания грязи и мусора.

### 6.3. Проверка перед началом сезона

- ▶ Удалите защитную крышку с наружного аппарата.
- ▶ Проверьте, что наружный аппарат установлен правильно.
- ▶ Проверьте, что провод заземления наружного аппарата присоединен правильно.
- ▶ Проверьте, что для воздухозаборных и воздуховыпускных отверстий на обоих внутреннем и наружном аппарате не имеется препятствий.
- ▶ Проверьте, что шланг для водостока не заблокирован, что в нем нет изгибов, и что он установлен правильно.
- ▶ Проверьте, что фильтры установлены во внутренний аппарат. Эксплуатация воздушного кондиционера без фильтров может привести к повреждению аппарата.

⚠ Осторожно:

Когда вы используете воздушный кондиционер в первый раз после длительного перерыва (например, в первый жаркий летний день), включите электропитание по крайней мере за двенадцать часов до включения аппарата, используя кнопку POWER ON/OFF. Это обеспечит эксплуатацию без проблем.

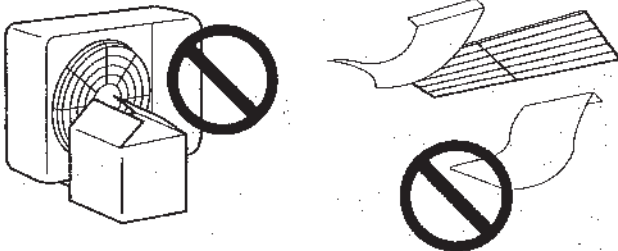



Прежде чем вызвать специалиста по ремонту, обратитесь к следующей таблице за простым решением вашей проблемы.

Проблема	Показание дисплея	Причина	Решение
Аппарат не включается.	Индикаторная лампочка не загорается, даже при нажатии кнопки POWER ON/OFF.	Выключен выключатель питания.	Включите питание. Затем нажмите кнопку POWER ON/OFF для включения аппарата.
		Перегорел главный предохранитель электропитания.	Замените предохранитель.
		Открыт прерыватель в цепи заземления наружного аппарата.	Выполните сброс прерывателя в цепи заземления.
		Произошел сбой в подаче электропитания (см. ПРИМЕЧАНИЕ ниже).	Подождите восстановления подачи электропитания, затем нажмите кнопку POWER ON/OFF для включения аппарата.
Воздух выбрасывается аппаратом, но помещение не охлаждается и не нагревается в достаточной степени.	Пульт дистанционного управления показывает, что аппарат работает.	Неверная установка температуры - например, вы выбрали режим COOL, но установка желаемой температуры выше, чем температура в помещении в настоящий момент.	Проверьте установку температуры на пульте дистанционного управления и действительную температуру на входе. Используйте кнопки COOLER и WARMER для установки температуры, как описано в разделе "Выбор температуры" на стр. 11.
		Засорены фильтры.	Очистите фильтр и возобновите работу аппарата. См. раздел "Чистка фильтров" на стр. 15.
		Имеется препятствие для воздухозаборного или воздуховыпускного отверстия наружного аппарата.	Удалите препятствие.
		Вы забыли закрыть дверь или окно.	Закройте дверь или окно.
Аппарат не запускается сразу.	Пульт дистанционного управления показывает, что аппарат работает.	Прибор ждет три минуты перед повторным запуском.	Подождите, пока аппарат запустится повторно автоматически. (Возможна задержка в работе компрессора, так как в наружном аппарате содержится схема предохранения с трехминутной задержкой с целью предохранения компрессора.)
Аппарат останавливается сразу же после запуска.	На контрольном дисплее пульта дистанционного управления показывается индикация "CHECK P6" или "CHECK P6".	Имеется препятствие для воздухозаборного или воздуховыпускного отверстия внутреннего или наружного аппарата.	Удалите препятствие и повторно запустите аппарат.
		Фильтры засорены.	Удалите препятствие. Очистите фильтр и возобновите работу аппарата. См. раздел "Чистка фильтров" на стр. 15.

**ПРИМЕЧАНИЕ:** После сбоя в подаче электропитания прибор не запускается повторно автоматически. Вам нужно выполнить повторный запуск, нажав кнопку POWER-ON/OFF на пульте дистанционного управления.

Если вышеприведенная информация не применима к вашей ситуации, выключите главный выключатель питания и обратитесь к поставщику, у которого вы приобрели воздушный кондиционер, сообщив ему название модели и описав суть проблемы. Не пытайтесь самостоятельно отремонтировать аппарат.

**В любом из следующих случаев выключите главный выключатель питания и обратитесь к поставщику относительно техобслуживания:**

- На панели управления показывается индикация "CHECK" с последующей индикацией "P1", "P2", "P3", "P4", "P5", "P7" или "CENTRALLY CONTROLLED".
- Выключатели работают неправильно.
- Схемный выключатель часто расцепляется (или часто перегорает предохранитель).
- На аппарат была случайно пролита вода.
- Вода вытекает из аппарата.
- Что-то случайно попало в воздушный кондиционер.
- Во время эксплуатации слышен необычный шум.

**Следующие симптомы не являются неполадками:**

Запах: например, запах табака или косметики может сохраняться некоторое время после того, как он был втянут кондиционером.

Звук циркулирующей воды во внутреннем приборе: это может произойти во время или после эксплуатации и объясняется циркуляцией хладагента внутри аппарата.

Легкое потрескивание, исходящее из внутреннего аппарата: возможно в начале или в конце операции охлаждения или обогрева. Вызвано расширением или сжатием деталей внутреннего аппарата вследствие изменения температуры.

На ЖКИ панели появляется сообщение "CENTRALLY CONTROLLED": время от времени это сообщение появляется на ЖКИ панели. Это не является неполадкой.

Пункт	Модель	PEHD-1.6EK (H) A . UK	PEHD-2EK (H) A . UK	PEHD-2.5EK (H) A . UK	
Характеристики *5	Охлаждающая способность *2	Вт 4400	5600	6800	
		кВт/час 15000	19100	23200	
	Общий вход	кВт 1,57	2,35	2,63	
	Обогревающая способность *3	Вт 4600 (5600)	6300 (7300)	7200 (8700)	
		кВт/час 15700 (19100)	21500 (24900)	24600 (29700)	
Общая потребляемая мощность	кВт 1,54 (2,54)	2,37 (3,37)	2,40 (3,90)		
Внутренний аппарат	Название модели		PEHD-1.6EK (H) A . UK	PEHD-2EK (H) A . UK	PEHD-2.5EK (H) A . UK
	Источник питания *1		1 фаза, 220-240В, 50 Гц	1 фаза, 220-240В, 50 Гц	1 фаза, 220-240В, 50 Гц
	Вентилятор	Воздушный поток (Низк-Выс) СММ	11/14	13,5/17	17/21
		Исп. статическое давление Па (мм рт. ст.)	30 (3)/70 (7)	30 (3)/70 (7)	30 (3)/70 (7)
		Выходная мощность двигателя кВт	0,043	0,076	0,116
		Подогреватель *4 кВт	(1,0)	(1,0)	(1,5)
		Размеры (В x Ш x Г) мм	295 x 830 x 700	295 x 830 x 700	295 x 1070 x 700
		Вес кг	33 (35)	33 (35)	42 (44)
Наружный аппарат	Название модели		PUN-1.6VKA	PUN-2VKA	PUN-2.5VKA
	Источник питания *1		~(1 фаза) 220-240В 50 Гц	~(1 фаза) 220-240В 50 Гц	~(1 фаза) 220-240В 50 Гц
	Вентилятор	Воздушный поток СММ	45	45	50
		Выходная мощность двигателя кВт	0,065	0,065	0,085
		Выходная мощность компрессора-двигателя кВт	1,2	1,7	2,0
		Картерный нагреватель Вт	38	38	38
		Размеры (В x Ш x Г) мм	650 x 870 x 295	650 x 870 x 295	850 x 870 x 295
		Вес кг	53	64	68

Примечания: \*1 За электрическими техническими характеристиками обращайтесь к наклейке с названием изделия, присоединенной к аппарату.

\*2 Номинальные условия (охлаждение) Внутри помещения: 27° С (шарик сухого термометра), 19° С (шарик влажного термометра)  
На улице: 35° С (шарик сухого термометра)

\*3 Номинальные условия (обогрев) Внутри помещения: 20° С (шарик сухого термометра)  
На улице: 7° С (шарик сухого термометра), 6° С (шарик влажного термометра)

\*4 Только модели PEHD-EKHA, EKHA снабжены подогревателем.

\*5 Эти данные основываются на указанном напряжении. 1 фаза, 240В/3 фазы, 415В

\*6 Технические характеристики могут быть изменены без уведомления.

#### Рабочий диапазон

		Температура воздуха в помещении на входе	Температура воздуха вне помещения на входе
Охлаждение	Максимум	35° С (шарик сухого термометра), 22,5° С (шарик влажного термометра)	46° С (шарик сухого термометра)
	Минимум	21° С (шарик сухого термометра), 15,5° С (шарик влажного термометра)	-5° С (шарик сухого термометра)
Обогрев	Максимум	27° С (шарик сухого термометра)	21° С (шарик сухого термометра), 15,5° С (шарик влажного термометра)
	Минимум	20° С (шарик сухого термометра)	-8,5° С (шарик сухого термометра), -9,5° С (шарик влажного термометра)

Аппараты должны быть установлены квалифицированным электриком в соответствии с требованиями местного закона.



Это изделие соответствует с ограничениями ЕС (перечисленным ниже).

73/23/EEC

89/336/EEC

89/392/EEC

---

Это изделие сконструировано и предназначено для использования в домашнем, коммерческом и легко-индустриальном окружении.

Перед передачей инструкции по эксплуатации заказчику  
следует записать на ней адрес/номер телефона.

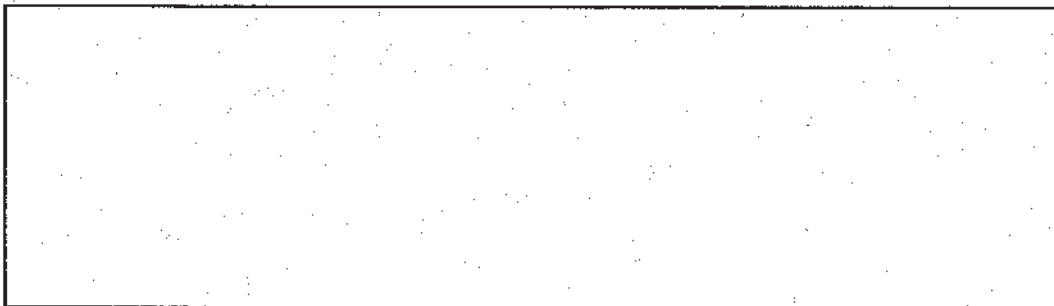

 **mitsubishi electric corporation**

HEAD OFFICE MITSUBISHI DENKI BLDG MARUNOUCHI TOKYO 100-8310 TELEX J24532 CABLE MELCO TOKYO