

IR Dimmer 3600 W Schuko

IR Dimmer 3600 S Schuko

IR Dimmer 3601 IR

Dimmer 4002 IR

Dimmer 8004

**Диммеры для коротковолновых
инфракрасных тепловых излучателей**
Эксплуатация и монтаж

Оглавление

Эксплуатация

1. Общие указания	3
1.1 Указания по технике безопасности	3
1.2 Прочая маркировка в данной документации	3
1.3 Единицы измерений	3
2. Безопасность	4
2.1 Надлежащее использование	4
2.2 Указания по технике безопасности	4
2.3 Маркировка CE	4
2.4 Знак технического контроля	4
3. Описание устройства	4
3.1 ИК-диммер 3600 Schuko W / S	4
3.2 ИК-диммер 3601 / 4002 / 8004	4
3.3 Особенности использования	5
4. Настройки	5
4.1 Ввод в эксплуатацию устройств Schuko	5
4.2 Ввод в эксплуатацию стационарно смонтированных устройств	5
4.3 Возможности настройки	5
5. Чистка, уход и техобслуживание	5
6. Устранение проблем	5

Установка

7. Безопасность	6
7.1 Общие указания по технике безопасности	6
7.2 Инструкции, стандарты и определения	6
8. Монтаж	6
8.1 Монтаж устройства	6
8.2 Электрическое подключение	7
9. Ввод в эксплуатацию	8
9.1 Первичный ввод в эксплуатацию устройств Schuko	8
9.2 Первичный ввод в эксплуатацию стационарных устройств	8
10. Передача устройства	8
11. Технические характеристики	8
11.1 Подключение ИК-диммера 3601	8
11.2 Подключение ИК-диммера 4002	8
11.3 Подключение ИК-диммера 8004	9
11.4 Таблица характеристик	9
11.5 Размеры ИК-диммера 3600	10
11.6 Размеры ИК-диммера 3601	10
11.7 Размеры ИК-диммера 4002	11
11.8 Размеры ИК-диммера 8004	11

СЕРВИСНАЯ СЛУЖБА И ГАРАНТИЯ

ОКРУЖАЮЩАЯ СРЕДА И ВТОРИЧНАЯ ПЕРЕРАБОТКА

ЭКСПЛУАТАЦИЯ

1. Общие указания

Глава "Эксплуатация" предназначена для пользователей устройств и специалистов. Глава "Монтаж" предназначена для специалистов.



Указание

Перед использованием устройства тщательно прочтите это руководство и храните его в надежном месте.

При необходимости передайте руководство следующему пользователю устройства.

1.1 Указания по технике безопасности

1.1.1 Структура указаний по технике безопасности



СИГНАЛЬНОЕ СЛОВО Тип опасности

Здесь приведены возможные последствия несоблюдения указания по технике безопасности. Здесь приведены меры по устранению опасности.

1.1.2 Символы, тип опасности

Символ	Тип опасности
	Травма
	Поражение электрическим током
	Пожар

1.1.3 Сигнальные слова

СИГНАЛЬНОЕ СЛОВО	Значение
ОПАСНО	Указания, невыполнение которых приводит к тяжелым травмам или гибели.
ВНИМАНИЕ	Указания, невыполнение которых может привести к тяжелым травмам или гибели.
ОСТОРОЖНО	Указания, невыполнение которых может привести к травмам легкой или средней тяжести.

1.2 Прочая маркировка в данной документации



Указания общего характера отмечаются находящимся рядом символом.

Тщательно прочтите текст указания.

Символ	
	Причинение вреда устройству или окружающей среде.
	Утилизация устройства
	Не накрывать устройство

» Это символ показывает, что Вам следует предпринять некоторые действия. Требуемые действия описываются пошагово.

1.3 Единицы измерений



Указание

Если не указано иного, то все размеры приведены в миллиметрах.

2. Безопасность

2.1 Надлежащее использование

Устройство предназначено исключительно для регулирования интенсивности работы коротковолновых тепловых излучателей. Регулирование интенсивности светильников, например, средств освещения, недопустимо.

Иное, или выходящее за рамки указанного использования считается использованием не по назначению. К надлежащему использованию также относится соблюдение требований данного руководства, а также руководств по использованию примененных комплектующих.

2.2 Указания по технике безопасности



ПРЕДУПРЕЖДЕНИЕ Поражение электрическим током

- ° Запрещается использовать стандартные удлинители и кабельные катушки.
- ° Просовывание любых предметов в отверстия прибора запрещается. Это может привести к смертельному поражению и/или пожару.
- ° Если устройство эксплуатируют дети или лица с ограниченными физическими, сенсорными или душевными способностями, то следует убедиться, что это происходит только под надзором ответственного за их безопасность лица или после соответствующего инструктажа с его стороны.
- ° Следите за тем, чтобы дети не играли с устройством



Не эксплуатируйте устройство ...

Опасность поражения электрическим током/пожара

- ° если поврежден питающий кабель.
- ° если оборван защитный провод.
- ° если повреждена или разрушена изоляция.
- ° если расстояние до прилегающих объектов, например, мебели, гардин, занавесок и текстильных изделий или прочих горючих материалов меньше минимального (минимальные расстояния смотри в главе "Технические характеристики/размеры")
- ° если устройство или соединительный кабель повреждены, или уже были случаи ошибочного срабатывания.
- ° если устройство сырое или влажное. Конденсат образуется в устройстве, если, например, внести устройство из холодного в теплое помещение. Не включая устройство, дайте ему прогреться до комнатной температуры. Используйте устройство только в сухих помещениях.
- ° если у помещениях существует опасность взрыва из-за химических веществ, пыли, газов или паров.
- ° в непосредственной близости от трубопроводов или емкостей, которые проводят или содержат горючие или взрывоопасные вещества.
- ° если в помещении с установкой проводятся работы по укладке, шлифовке, герметизации.
- ° при обращении с бензином, спреями, мастикой для натирания полов или похожими веществами. Перед использованием устройства тщательно проветрите помещение.



Нанесение вреда устройству или окружающей среде.

- ° Не накрывайте устройство.
- ° Не наступайте на устройство.

2.3 Маркировка CE

Маркировка CE подтверждает, что устройство выполняет все основополагающие требования:

- ° директиву об ЭМС.
- ° директиву по низковольтному напряжению

2.4 Знак технического контроля

Смотри заводскую табличку на устройстве.

3. Описание устройства

3.1 ИК-диммер 3600 Schuko W / S

Устройство предназначено для 4-ступенчатого (смотри главу "Технические характеристики") изменения тепловой интенсивности коротковолновых тепловых излучателей. На стороне входа находится розетка Shuko. На стороне выхода находится интегрированная розетка Shuko.

3.2 ИК-диммер 3601 / 4002 / 8004

Устройство предназначено для 4-ступенчатого (смотри главу "Технические характеристики") изменения тепловой интенсивности коротковолновых тепловых излучателей. Устройство на входе и выходе обеспечивает стационарное подключение с помощью клеммных колодок.

3.3 Особенности использования

Используйте устройство только совместно с коротковолновыми тепловыми излучателями серий IR Comfort и IR Premium. Не используйте устройство с люминесцентными, энергосберегающими лампами или с трансформаторами для галогеновых ламп или тому подобными приборами. Не подключайте к данному устройству электродвигатели. Количество соответствующих тепловых зон приведено в главе "Технические характеристики".

4. Настройки

4.1 Ввод в эксплуатацию устройств Schuko

- » Установите выключатель в положение 0=ВЫКЛ.
- » Поверните поворотный регулятор против часовой стрелки до упора влево.
- » Включите вилку в розетку.
- » Подключите вилку потребителя в интегрированную розетку Schuko на устройстве.
- » Установите выключатель в положение 1=ВКЛ.
- » Установите желаемый уровень теплового излучения с помощью поворотного регулятора.

4.2 Ввод в эксплуатацию стационарно смонтированных устройств

- » Установите выключатель в положение 1=ВКЛ.
- » Установите желаемый уровень теплового излучения с помощью поворотного регулятора.

4.3 Возможности настройки

Самая малая мощность: поворотный регулятор в крайнем левом положении (против часовой стрелки = до упора влево). Самая высокая мощность: поворотный регулятор в крайнем правом положении (по часовой стрелке = до упора вправо).

5. Чистка, уход и техобслуживание

Устройство не содержит деталей, которые пользователь должен обслуживать.

- » Время от времени проверяйте устройство на наличие повреждений.
- » Очищайте только холодное устройство с помощью влажной салфетки. Избегайте использования абразивных и едких средств по уходу.

Если на корпусе устройства появятся коричневатые пятна, как можно быстрее удалите их влажной салфеткой.



**Причинение вреда устройству или окружающей среде.
Не распыляйте чистящий спрей в воздушную решетку.**

6. Устранение проблем

Вилка устройства включена в розетку или подключено ли устройство?

Работают ли трубки коротковолновых инфракрасных тепловых излучателей?

Если Вы не можете устранить причину, то позвоните специалисту. Для оказания лучшей и максимально быстрой помощи, сообщите ему номер с заводской таблички по следующему образцу: 000000-0000-000000.

УСТАНОВКА

7. Безопасность

Установку, первичный ввод в эксплуатацию, а также техническое обслуживание и ремонт устройства должен выполнять только специалист.

7.1 Общие указания по технике безопасности

Мы гарантируем безупречное функционирование устройства и его эксплуатационную надежность только при условии применения предназначенных для устройства оригинальных комплектующих и оригинальных запасных частей.

7.2 Инструкции, стандарты и определения



Указание

Соблюдайте требования всех национальных и региональных инструкций и определений.

8. Монтаж

8.1 Монтаж устройства



ОПАСНОСТЬ Поражение электрическим током

Не подключайте устройство к питающей сети перед его монтажом.



ВНИМАНИЕ Пожар

0 Монтируйте устройство только на твердое, негорючее и не деформируемое основание.

0 Запрещается использовать стандартные удлинители и кабельные катушки.

0 Из-за высокой температуры на задней стенке устройства в зоне охлаждающих ребер следует выдерживать минимальное расстояние в 10 мм между деревом/обоями и устройством с помощью дистанционных проставок под отверстиями.

Прочно привинтите устройство к основанию.

8.2 Электроподключение



ОПАСНОСТЬ Поражение электрическим током

0 Все работы по электроподключению и установке устройства следует проводить согласно инструкции.

0 Отсоединить питающую цепь перед доступом к присоединительным клеммам.

0 При стационарном подключении прибор должен иметь дополнительный коммутационный аппарат с расстоянием между контактами 3 мм на всех полюсах для отсоединения от сети.

0 При подключении соблюдать требования к требуемому минимальному поперечному сечению проводников (см. технические характеристики).



0 Учитывать данные на заводской табличке. Указанное там напряжение должно совпадать с напряжением сети. Причинение вреда устройству или окружающей среде.

0 Проводники не должны прилегать к устройству.

0 Данные по предохранителям приведены в главе "Технические характеристики".

0 Подключить интегрированное световое устройство от коротковолнового теплового инфракрасного излучателя IR Premium Plus к отдельному стандартному диммеру.

8.2.1 Выход ИК-диммера 4002



ОПАСНОСТЬ Поражение электрическим током
Запрещается превышать следующую присоединяемую мощность:

К зоне 1 или 2 подключать максимум 3600 Вт.

Если Вы хотите одновременно использовать обе зоны, то подключайте к зонам 1 + 2 в сумме максимум 5700 Вт.

8.2.2 Выход ИК-диммера 8004



ОПАСНОСТЬ Поражение электрическим током
Запрещается превышать следующую присоединяемую мощность:

К зоне 1 подключать максимум 3600 Вт. К зоне 2 подключать максимум 3600 Вт.

К зонам 3+4 подключать в сумме максимум 3600 Вт.

9. Ввод в эксплуатацию

9.1 Первичный ввод в эксплуатацию устройств Schuko

- » Удостовериться, что вилка не вставлена в розетку.
- » Установить выключатель в положение 0=ВЫКЛ.
- » Повернуть поворотный регулятор против часовой стрелки до упора влево.
- » Включить вилку в розетку.
- » Подключить потребитель к устройству.
- » Установите выключатель в положение 1=ВКЛ.
- » Установите желаемый уровень теплового излучения с помощью поворотного регулятора.

9.2 Первичный ввод в эксплуатацию стационарных устройств

- » Установите выключатель в положение 1=ВКЛ.
- » Установите желаемый уровень теплового излучения с помощью поворотного регулятора.

10. Передача устройства

Объясните пользователю функции устройства. Обратите его внимание на правила техники безопасности. Передайте пользователю руководство по эксплуатации и монтажу.

11. Технические характеристики

11.1 Подключение ИК-диммера 3601

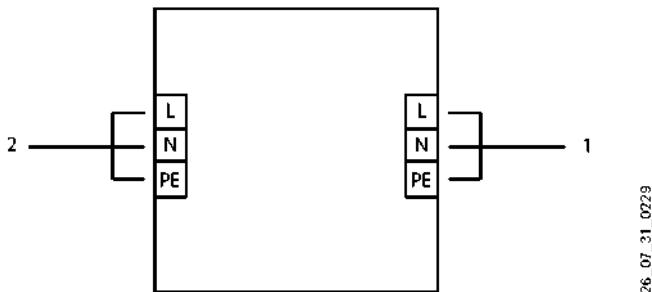

- 1 Выход (зона 1)
- 2 Вход (главный)

11.2 Подключение ИК-диммера 4002

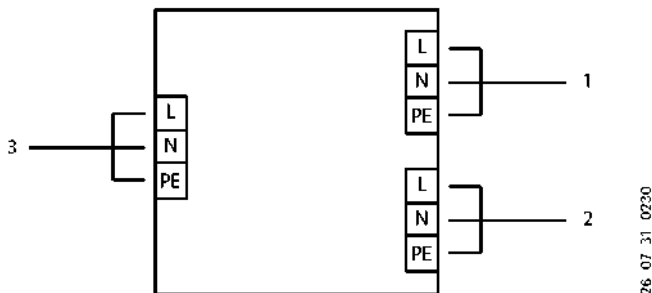

- 1 Выход (зона 1)
- 2 Выход (зона 2)
- 3 Вход (главный)

11.3 Подключение ИК-диммера 8004

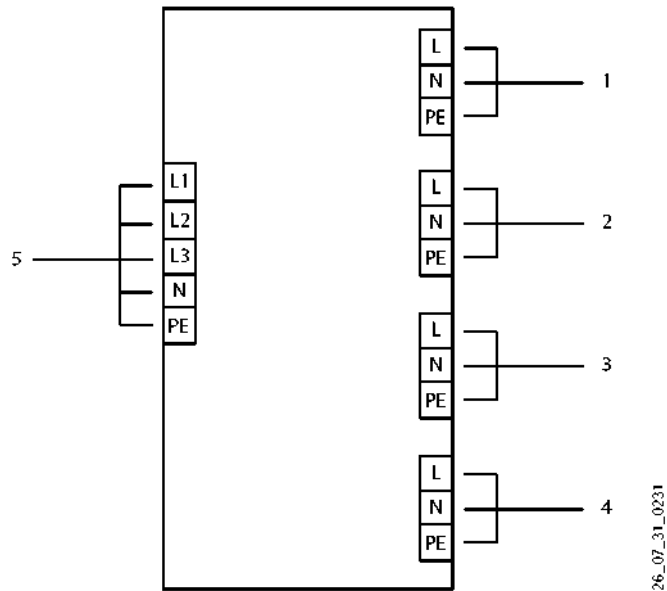

- 1 Выход (зона 1)
- 2 Выход (зона 2)
- 3 Выход (зона 3)
- 4 Выход (зона 4)
- 5 Вход (главный)

11.4 Таблица характеристик

		ИК-диммер 3600 S Schuko	ИК-диммер 3600 W Schuko	ИК-диммер 3601	ИК-диммер 4002	ИК-диммер 8004
Номер для заказа		229960	229959	229961	229962	229963
Электроподключение		1/N/PE ~ 230 В 50 Гц	1/N/PE ~ 230 В 50 Гц	1/N/PE ~ 230 В 50 Гц	1/N/PE ~ 230 В 50 Гц	3/N/PE ~ 400 В 50 Гц
Присоединительная	Вт	3600	3600	3600	5700	10800
Ступени мощности		0-33-66-100 %	0-33-66-100 %	0-33-66-100 %	0-33-66-100 %	0-33-66-100 %
Диапазон напряжений	В	170-245	170-245	170-245	170-245	400
Сечение проводников, вход	мм ²	3x1,5	3x1,5	3x1,5	3x2,5	5x2,5
Сечение проводников,	мм ²	3x1,5	3x1,5	3x1,5	3x1,5	3x1,5
Предохранители	А	B16	B16	B16	B25	B16
Количество ступеней		4	4	4	4	4
Высота	мм	200	200	200	272	283
Ширина	мм	110	110	110	110	217
Глубина	мм	90	90	90	90	90
Вес Степень	кг	0,8	0,8	0,8	1,5	3
защиты (IP)		IP20	IP20	IP20	IP20	IP20
Класс защиты		I	I	I	I	I
Количество зон нагрева		1	1	1	2	4

11.5 Размеры ИК-диммера 3600

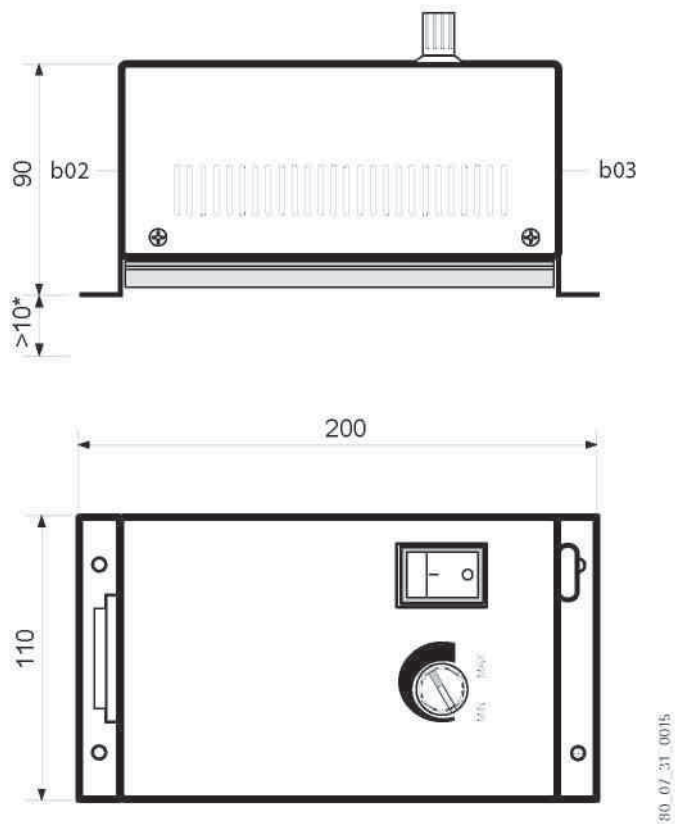

- b02 ввод электрических проводников 1
- b03 ввод электрических проводников 2

11.6 Размеры ИК-диммера 3601

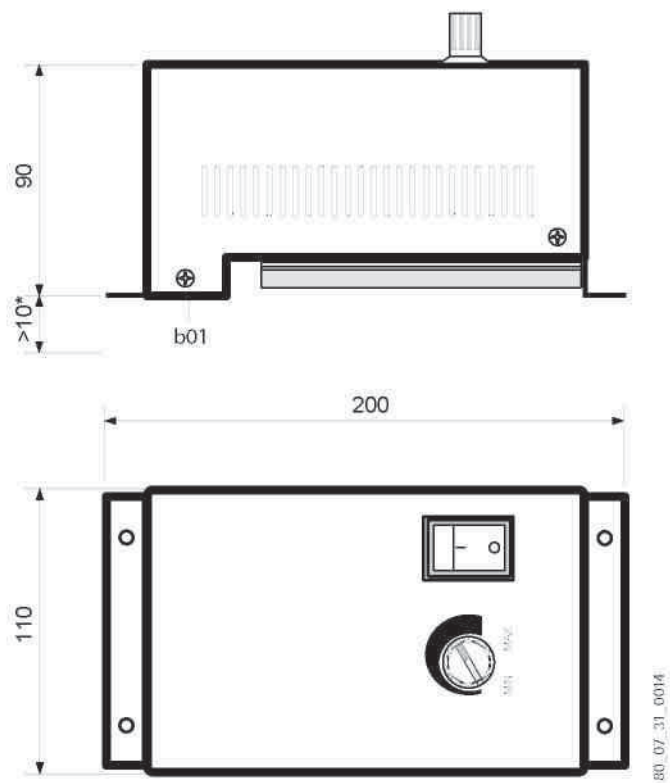

- b01 ввод электрических проводников

11.7 Размеры ИК-диммера 4002

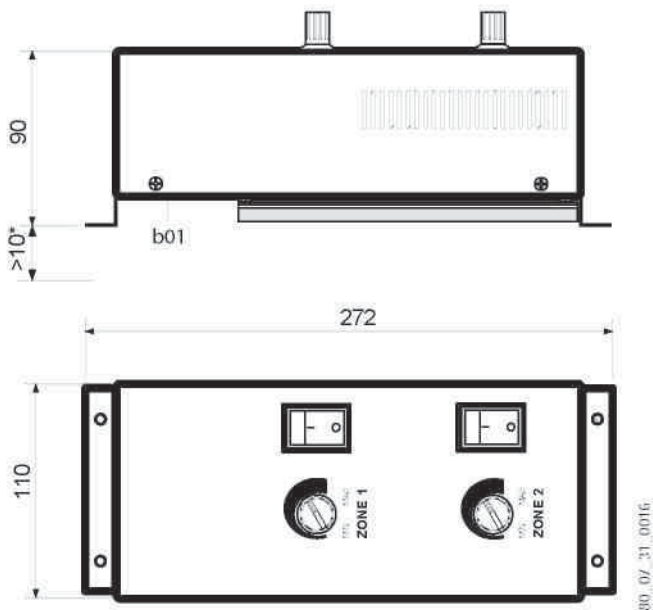

b01 ввод электрических проводников

11.8 Размеры ИК-диммера 8004

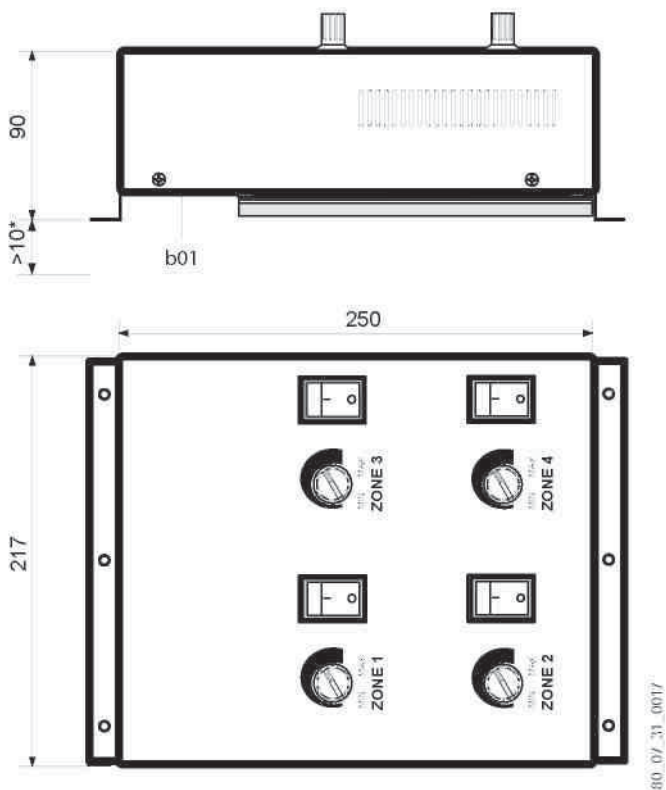

b01 ввод электрических проводников

Учет минимального зазора Пожар



- Из-за высокой температуры на задней стенке устройства в зоне охлаждающих ребер следует выдерживать минимальное расстояние в 10 мм между деревом/обоями и устройством с помощью дистанционных проставок под отверстиями.