



À lire attentivement et à conserver à titre d'information • The user should retain these instructions for future reference
Bitte aufmerksam durchlesen und aufbewahren • Da leggere attentamente e conservare a titolo d'informazione
A leer detenidamente y a conservar a título informativo • Ler atentamente e guardar a título de informação
Dit document goed doorlezen en bewaren • Läs igenom anvisningen noga och spara den
Læs vejledningen nøje igennem inden installation og opbevar den • Les bruksanvisningen nøye og oppbevar den på et tilgjengelig sted
Käyttäjän on säilytettävä nämä ohjeet myöhempää tarvetta varten • Do uważnego przeczytania i zachowania tytułem informacji
Внимательно прочтите и сохраните для информации • A se citi cu atenție și a se păstra
Prosíme Vás o důkladné prostudování a uschování



**NOTICE D'INSTALLATION • INSTALLATION INSTRUCTIONS • INSTALLATIONSHINWEISE
ISTRUZIONI PER L'INSTALLAZIONE • MANUAL DE INSTALACIÓN • MANUAL DE INSTALAÇÃO
INSTALLATIE VOORSCHRIFTEN • INSTALLATIONS- OCH SKÖTSELANVISNING • INSTALLATIONSVEJLEDNING
INSTALLASJONSVEILEDING • ASENNUSOHJEET • INSTRUKCJA INSTALACJI • ИНСТРУКЦИЯ ПО УСТАНОВКЕ
И ЭКСПЛУАТАЦИИ • MANUAL DE INSTALARE • NÁVOD K INSTALACI A POUŽÍVÁNÍ**

FR	NOTICE D'INSTALLATION	p. 6
UK	INSTALLATION INSTRUCTIONS	p. 8
DE	INSTALLATIONSHINWEISE	p. 10
IT	ISTRUZIONI PER L'INSTALLAZIONE	p. 13
ES	MANUAL DE INSTALACIÓN	p. 15
PT	MANUAL DE INSTALAÇÃO	p. 17
NL	INSTALLATIE VOORSCHRIFTEN	p. 19
SV	INSTALLATIONS - OCH SKÖTSELANVISNING	p. 21
DK	INSTALLATIONSVEJLEDNING	p. 23
NO	INSTALLASJONSVEILEDING	p. 25
FI	ASENNUSOHJEET	p. 27
PL	INSTRUKCJA INSTALACJI	p. 29
RU	ИНСТРУКЦИЯ ПО УСТАНОВКЕ	p. 31
RO	MANUAL DE INSTALARE	p. 33
CZ	NÁVOD K INSTALACI A POUŽÍVÁNÍ	p. 36

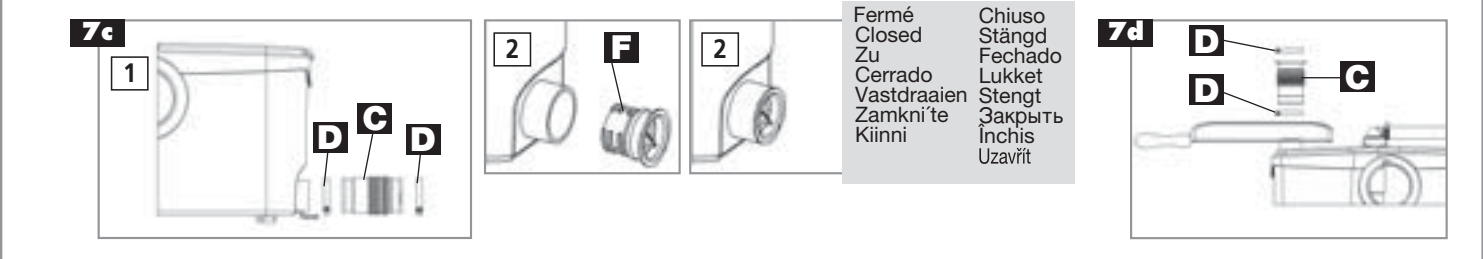
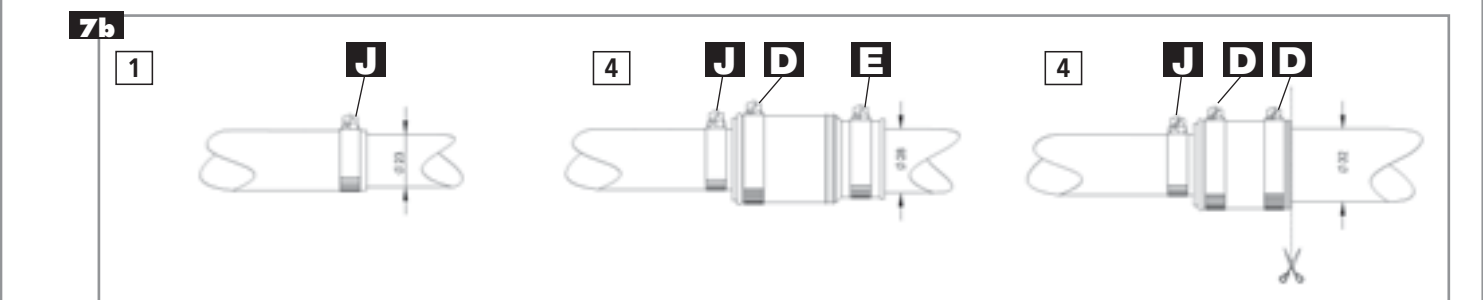
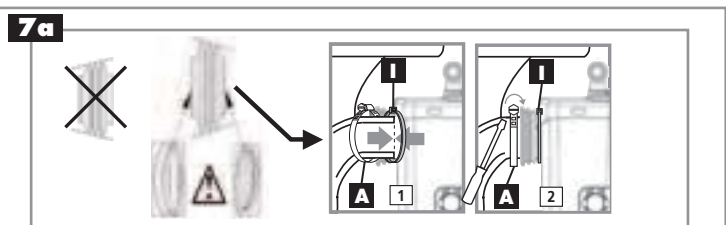
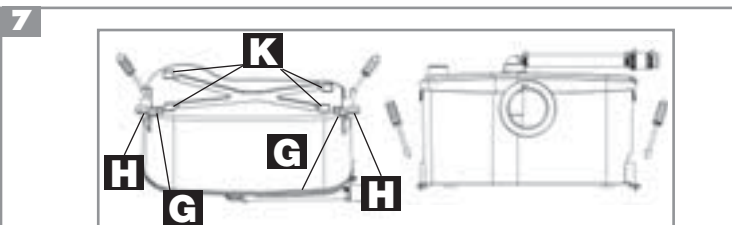
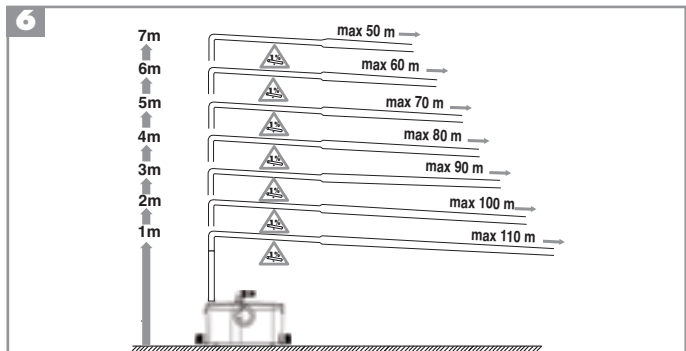
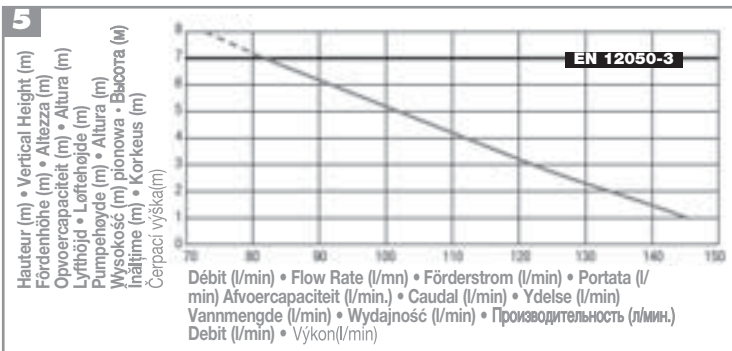
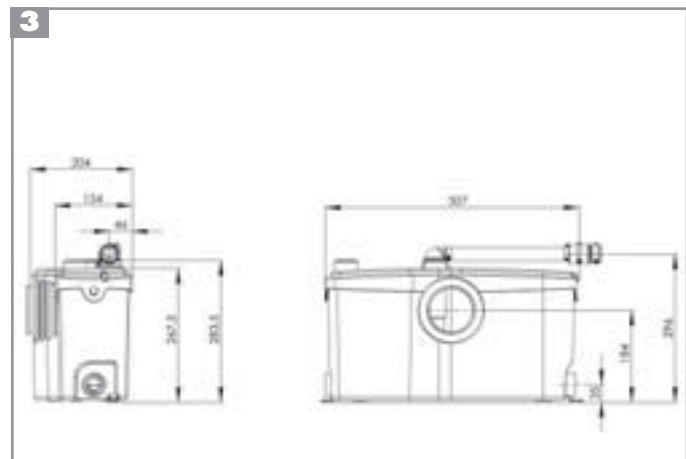
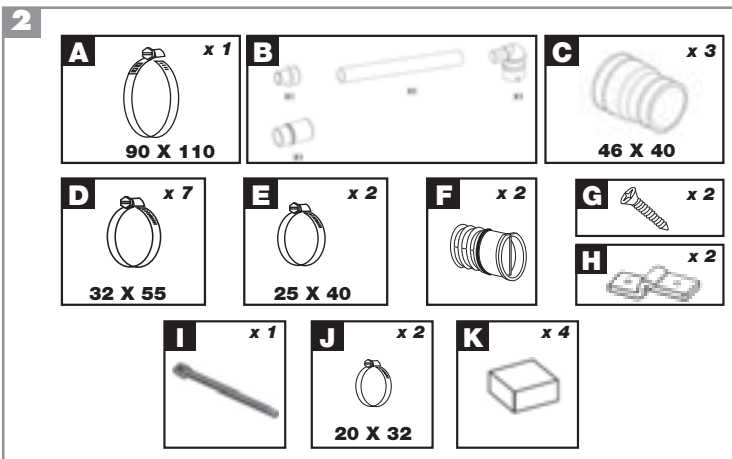
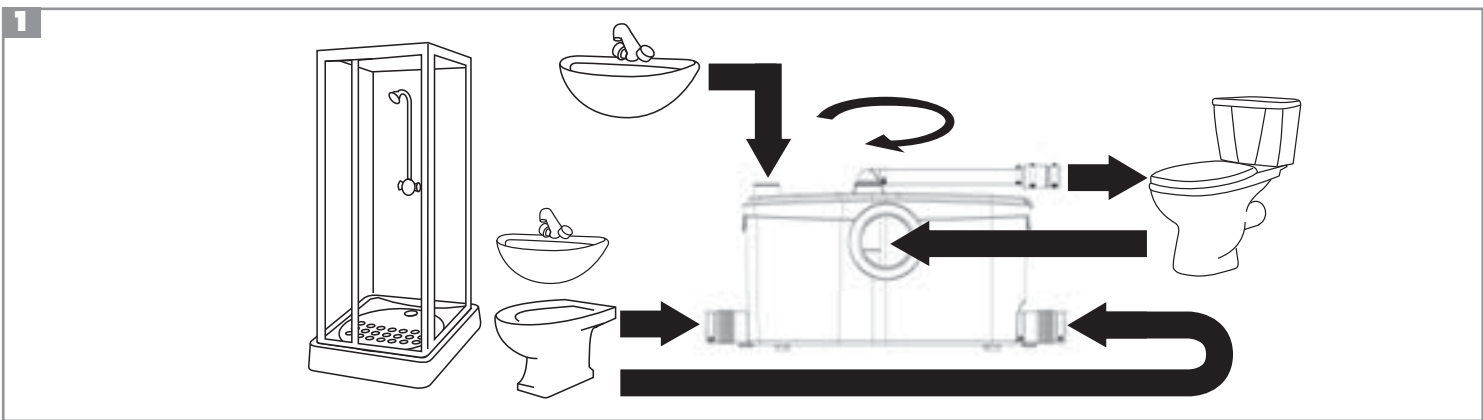

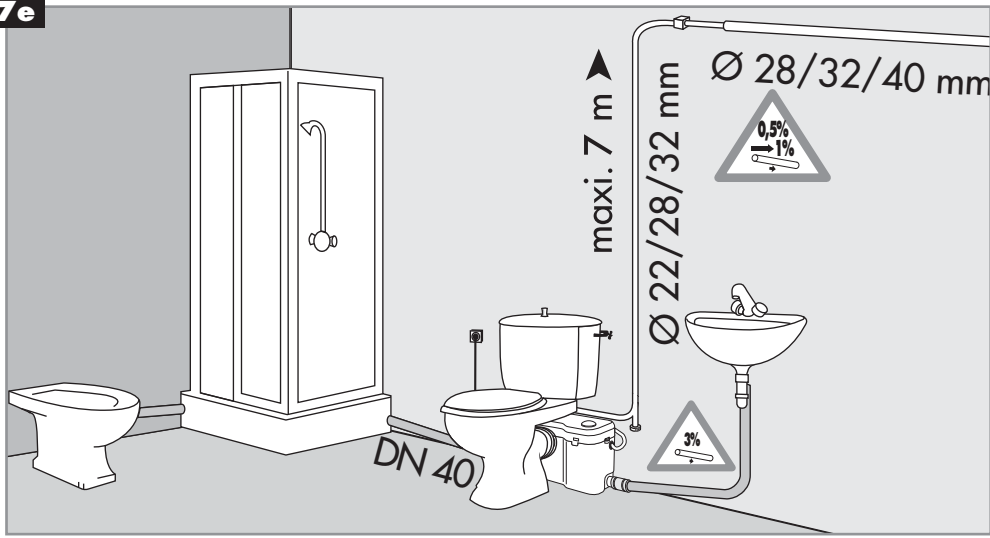

8

SANIBEST Pro®
Société Française d'Assainissement

EN 12050-3

B85
220-240 V - 50 Hz - 1100 W - IP44 - ⚡ - Class I



13

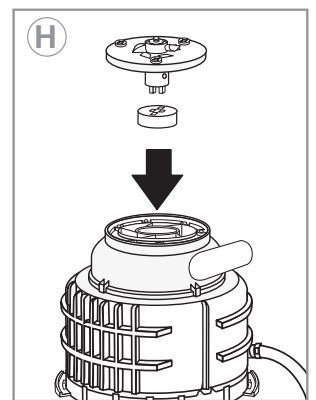
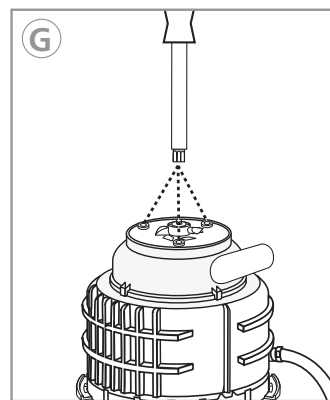
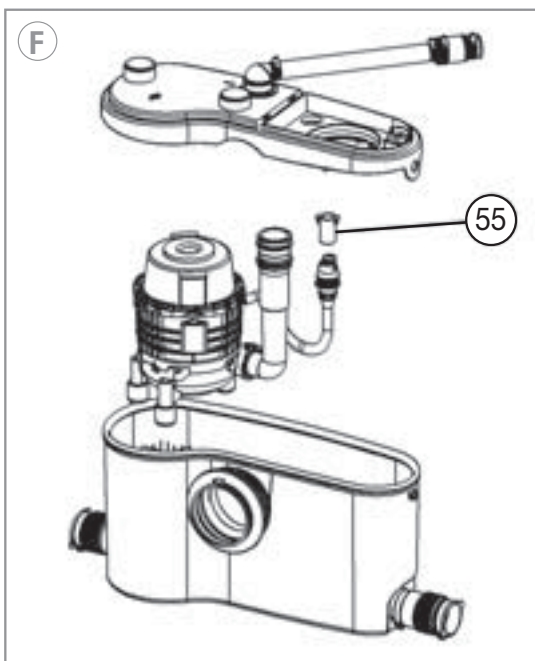
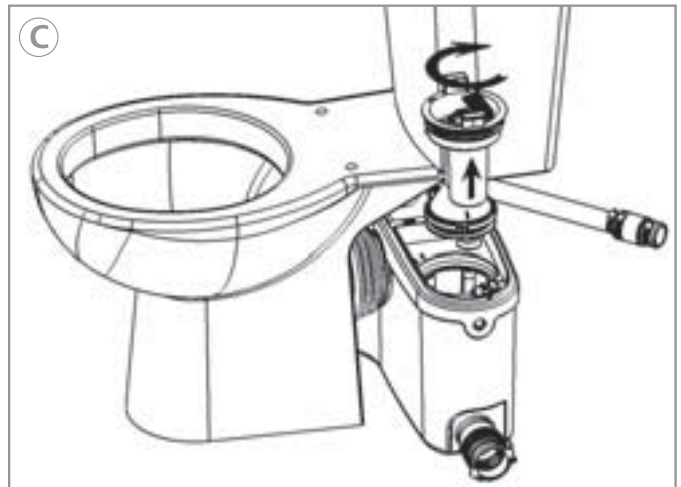

1 AVERTISSEMENT

Cet appareil est un broyeur pompe spécialement conçu pour évacuer les effluents provenant d'un WC et des appareils sanitaires mentionnés à la fig. n° 1.

Il est destiné à un usage exclusivement sanitaire.

Il bénéficie d'un haut niveau de performance, de sécurité et de fiabilité dans la mesure où toutes les règles d'installation et d'entretien décrites dans cette notice sont scrupuleusement respectées.

En particulier les indications repérées par :

«  » indication dont le non-respect pourrait entraîner des risques pour la sécurité des personnes,

«  » indication avertissant de la présence d'un risque d'origine électrique,

«  » instructions réservées exclusivement aux professionnels qualifiés,

«**ATTENTION**» indication dont le non-respect pourrait entraîner des risques pour le fonctionnement de l'appareil.

Pour tout renseignement complémentaire, veuillez vous adresser à notre service clients.

2 LISTE DES PIÈCES FOURNIES

3 DIMENSIONS

4 DOMAINE D'APPLICATION ET DONNÉES TECHNIQUES SANIBEST Pro®

Application	1 WC + douche + bidet + lavabo
--------------------	---

Type	B85
------	-----

Evacuation verticale	max. 7 m
----------------------	----------

Tension	220-240 V
---------	-----------

Fréquence	50 Hz
-----------	-------

Puissance max.	1100 W
----------------	--------

Intensité maxi.	5 A
-----------------	-----

Classe électrique	I
-------------------	---

Indice de protection	IP44
----------------------	------

Poids net	10 kg
-----------	-------

ATTENTION : toutes applications autres que celles décrites dans cette notice sont à proscrire.

5 COURBE DE PERFORMANCES

6 EQUIVALENCE HAUTEUR/LONGUEUR EVACUATION



7 INSTALLATION

ATTENTION : dans tous les cas **SANIBEST Pro®** doit être raccordé à une cuvette WC à sortie horizontale conforme à l'EN 33 ou l'EN 37.

L'appareil doit être d'accès aisé pour le contrôle et la maintenance.



Il est fourni avec des dispositifs de fixation l'empêchant de tourner ou de bouger.



7a RACCORDEMENT CUVETTE

- 1 - Enfiler la manchette sur la sortie de l'appareil.
- 2 - La fixer avec le tyrap fourni .
- 3 - Enfiler le collier  autour la manchette puis enfiler la manchette sur la sortie cuvette.
- 4 - Positionner le collier  sur l'extrémité de la manchette puis le serrer avec un tournevis.

7b RACCORDEMENT EVACUATION

- 1 & 2 - voir fig. 7b

- 3 - Orienter cet ensemble et l'enfoncer dans la durite noire . Fixer la base du coude avec un collier .

- 4 - Couper, si nécessaire, l'extrémité du manchon pour l'adapter au tuyau d'évacuation et utiliser un collier  ou .

ATTENTION : protéger les canalisations contre le gel par des isolants appropriés. Si l'appareil est installé dans des locaux non habités pendant les périodes de gel, le protéger de la façon suivante :

- Fermer l'arrivée d'eau,
- Effectuer un cycle sans eau,
- Verser de l'antigel dans la cuvette (1 litre),
- Vidanger ensuite la partie montante de l'évacuation s'il y a lieu.

ATTENTION : la conduite d'évacuation doit avoir le moins de coudes possible. Éviter des angles trop serrés. Rejoindre la canalisation des eaux vannes sans parcours tortueux.



CONSEIL : en bas de conduite d'évacuation remontante prévoir une purge pour permettre la vidange en cas d'une intervention.

CONSEIL : Pour éviter le siphonnage, installer un casse-vide (genre Nicoll ou similaire) au point haut de l'installation.

- 5 - Nous conseillons d'installer une purge au point bas pour faciliter la maintenance.

- 6 - Au bout de la conduite de refoulement montante en DN32 passer par une boucle (sommets à 80 mm au moins au dessus du niveau de refoulement). Rejoindre la chute des eaux usées gravitairement en pente douce de 1% par une conduite en DN40 avec installation d'un casse-vide. Finir la conduite de refoulement vers la chute des eaux usées.

7c RACCORDEMENTS SUPPLÉMENTAIRES

- 1 - Pour les raccordements aux entrées latérales de la cuve, utiliser un manchon . Le fixer avec les colliers .

- 2 - Boucher l'entrée non utilisée avec le bouchon  (graisser préalablement les joints).



ATTENTION : pour raccorder une douche, veiller à surélever le fond du bac à douche d'au moins 18 cm.

7d RACCORDEMENT DU LAVABO

Le lavabo peut être raccordé de 2 façons :

Soit sur une des entrées latérales : voir § 7c

Soit sur la cheminée découpable du couvercle. Pour ce faire :

- A l'aide d'une scie, découper le haut de la cheminée.
- Veillez à ne pas faire d'entaille à angles vifs. Bien ébavurer.
- Utiliser un manchon  sur la cheminée du couvercle.
- Insérer dans ce manchon l'évacuation (Ø 40) du lavabo (colliers  fournis).

7e EXEMPLE D'INSTALLATION DU SANIBEST Pro®

7f RACCORDEMENT ÉLECTRIQUE



N'effectuer le branchement électrique qu'une fois les raccordements définitifs terminés.

L'installation électrique doit être réalisée par un professionnel qualifié en électrotechnique. **L'appareil doit être placé de façon telle que la fiche de prise de courant soit accessible. Le circuit d'alimentation de l'appareil doit être relié à la terre (classe I) et protégé par un disjoncteur différentiel haute sensibilité (30mA) calibré à 10A minimum.**

Le raccordement doit servir exclusivement à l'alimentation de l'appareil. En cas de doute, faire contrôler par un électricien qualifié.

Réglementation

Veillez à respecter les dispositions de la norme en vigueur dans le pays d'utilisation (France : NF C 15-100) concernant les volumes de protection d'une salle de bains. En cas de doute se mettre en rapport avec un technicien qualifié.

Si le câble de cet appareil est endommagé, il doit être remplacé par le fabricant ou son Service Après Vente afin d'éviter un danger.

8 NORME

- Cet appareil répond à la norme EN 12050-3 (Station de relevage à application limitée pour effluents contenant des matières fécales).

Il est conforme aux directives et normes européennes sur la sécurité électrique, la compatibilité électromagnétique et les produits de construction.

9 MISE EN SERVICE

Une fois les raccordements hydrauliques et électriques effectués, actionner une fois la chasse d'eau, l'appareil se met en marche automatiquement et fonctionne entre 5 et 10 s selon la hauteur d'évacuation. Au-delà de 30 s vérifier que la conduite d'évacuation n'est pas pincée ou que l'événement n'est pas bouché.

Actionner plusieurs fois la chasse d'eau. Le passage cuvette doit être étanche. Vérifier de même l'étanchéité des raccordements avec les autres appareils sanitaires : lave-mains, douche, bidet, lavabo.

ATTENTION : la chasse d'eau ainsi que les robinets de tout autre appareil sanitaire raccordé à un broyeur doivent être parfaitement étanches. Une fuite, même légère, provoque des démarrages intempestifs du broyeur.

10 UTILISATION

Les toilettes équipées d'un broyeur SFA s'utilisent comme un WC classique et ne demandent pas d'entretien particulier. Le broyeur démarre automatiquement dès qu'un certain niveau d'eau est atteint dans la cuve.

ATTENTION :

SANIBEST Pro® est un broyeur destiné à évacuer les matières fécales, papiers hygiéniques et eaux sanitaires. Il a été conçu pour pouvoir accepter sans dommage pour l'appareil, des rejets ponctuels de corps étrangers tels que coton, tampons périodiques, serviettes hygiéniques, préservatifs. Toutefois un tel usage est en dehors du domaine d'application et tout dommage éventuel causé à l'appareil par le broyage de ces corps étrangers ainsi que lingettes, produits alimentaires, cheveux, objets en métal, en bois ou en plastique, ou le pompage de liquides tels que solvants ou huiles ne serait pas pris en compte dans le cadre de la garantie.

11 NETTOYAGE / DÉTARTRAGE

Pour détartrer et nettoyer le broyeur et la cuvette, utiliser régulièrement un détartrant adapté comme le détartrant spécial SANIBROYEUR de SFA, qui est conçu pour enlever le tartre tout en respectant les organes internes de votre appareil.

- Débrancher la prise électrique du broyeur,
- Mettre dans la cuvette une dose de détartrant,
- Laisser reposer plusieurs heures,
- Rebrancher la prise électrique du broyeur,
- Rincer en actionnant 2 fois la chasse d'eau.

La fréquence de cette opération est en moyenne d'une fois tous les 3 mois mais doit être modulée en fonction de la dureté de votre eau.

12 INTERVENTIONS EVENTUELLES

Dans la plupart des cas, les anomalies de fonctionnement des broyeurs ont des causes mineures. Pour aider au diagnostic et à la résolution de problème reportez-vous au tableau ci-dessous. Pour tout autre problème s'adresser au service clients SFA ou à un dépanneur agréé SFA.



Dans tous les cas, débranchez la prise de courant avant intervention sur l'appareil

ANOMALIE CONSTATÉE	CAUSES PROBABLES	REMÈDES
<ul style="list-style-type: none">• L'appareil se remet en marche par intermittence	<ul style="list-style-type: none">• La chasse d'eau ou les robinets des appareils sanitaires raccordés fuient• Le clapet anti-retour fuit	<ul style="list-style-type: none">• Changer les joints de la chasse d'eau ou des robinets, des douches ou baignoires raccordées• Nettoyer ou changer le clapet anti-retour
<ul style="list-style-type: none">• Le moteur tourne par à-coups et l'eau descend lentement dans la cuvette	<ul style="list-style-type: none">• L'événement (26) du couvercle est bouché	<ul style="list-style-type: none">• Nettoyer l'événement
<ul style="list-style-type: none">• Le moteur tourne mais ne s'arrête plus ou tourne très longtemps	<ul style="list-style-type: none">• La hauteur ou longueur d'évacuation est trop importante ou trop de coudes• L'appareil est bouché	<ul style="list-style-type: none">• Revoir l'installation• Consulter un dépanneur agréé SFA
<ul style="list-style-type: none">• Le moteur ne démarre pas	<ul style="list-style-type: none">• Appareil non branché• Prise défectueuse• Problème moteur ou pressostat	<ul style="list-style-type: none">• Brancher l'appareil• Consulter un dépanneur agréé SFA• Consulter un dépanneur agréé SFA
<ul style="list-style-type: none">• Le moteur bourdonne mais ne tourne pas (et ne pompe pas)	<ul style="list-style-type: none">• Le condensateur (38) est défectueux ou problème moteur	<ul style="list-style-type: none">• Consulter un dépanneur agréé SFA

13



DEMONTAGE

Toute ouverture de l'appareil ne peut être effectuée que par un dépanneur agréé SFA

Tout échange éventuel du cordon d'alimentation ne pourra se faire que par l'intermédiaire d'une personne habilitée par le Service Clients SFA.

1 - CHANGEMENT DU CONDENSATEUR, DU MINI-RUPTEUR, DE LA MEMBRANE OU DE LA CARTE ELECTRONIQUE.

Si l'emplacement le permet, cette intervention peut se faire sans démontage du grand couvercle.

- (A) Débrancher la prise de courant
- (B) Dévisser le capot latéral (2c). On a accès au condensateur, au mini-rupteur et à la carte électronique.
- (C) Pour changer la membrane, il faut déconnecter les fils moteurs de la carte électronique. Puis extraire le pressostat (1/4 de tour).

2 - DEMONTAGE DU MOTEUR

- (D) **Débrancher la prise de courant**
- (E) Fermer le robinet du réservoir et des autres appareils raccordés. Enlever le maximum d'eau du siphon de la cuvette.
- (F) a) Démontez le coude de sortie (21d)
- b) Déconnecter les fils moteurs de la carte électronique. Dégager la microfrette d'étanchéité (55).
- c) Déclipser et soulever le couvercle et retirer la gaine de liaison avec le pressostat (54) et (55).
- d) Extraire le moteur de ces glissières.



Le capot peut être chaud, ne pas le toucher.

«ATTENTION» ne pas faire tourner le couteau (5) à sec.
(bagues irrémédiablement détruites)

DEMONTAGE DU COUTEAU

- (G) Dévisser les 3 vis (12) du couteau
- (H) Réparer ou échanger le couteau (5) complet.

REMONTAGE DU COUTEAU

- (I) Avant remontage du couteau, veillez à ce que le disque-croix (61c) soit bien présent dans le fond de pompe (1).

CONSEIL : pour faciliter l'encliquetage lors du remontage du couvercle sur la cuve, passer du savon liquide sur le joint caoutchouc (2b).



Ne rebrancher la prise de courant qu'après avoir remonté intégralement l'appareil.



14 GARANTIE

SANIBEST Pro® est garanti 2 ans pièces et main d'œuvre dans la mesure où l'installation et l'utilisation sont conformes à la présente notice.

1 DESCRIPTION

This pump/macerator has been designed to pump away the waste from a WC and the sanitary appliances mentioned in fig n°1. **SANIBEST Pro®** is a robust machine which is capable of handling occasional sanitary article accidentally flushed down the WC. Installed and used correctly, **SANIBEST Pro®** will give consistent and reliable service.

Please note the following warning signs:

- «  » Possible danger to personnel,
- «  » Warning of possible electrical hazard,
- «  » Instructions for use only by qualified professionals,
- «**WARNING**» This is a general warning that failure to follow instructions could result in poor functioning of the unit.

2 LIST OF ACCESSORIES INCLUDED

3 DIMENSIONS

4 TECHNICAL DATA

Application	1 WC + + shower + bidet + washbasin
Type	B85
Vertical Pumping	max. 7 m
Voltage	220-240 V
Frequency	50 Hz
Normal Power Rating	1100 W
Maximum current consumption	5 A
Electric Class	I
Degree of protection	IP44
Net Weight	10 kg

WARNING: Only installations conforming to the above specifications are acceptable.

5 PERFORMANCE CURVE

6 VERTICAL/HORIZONTAL PUMPING COMBINATIONS

7 INSTALLATION

WARNING: The unit must be connected to a WC pan with horizontal outlet spigot conforming to EN33 or EN 37 norms. The SANIBEST should be installed so that it is accessible for possible maintenance

The macerator has fastenings preventing it turning or from floating.

7a CONNECTION TO A WC

- 1 - Pull flexible sleeve over the pan entry spigot of the machine.
- 2 - Fix with the cable tie supplied.
- 3 - Fix the hose clip around the flexible sleeve, then pull the sleeve over the pan exit spigot
- 4 - Position the hose clip at the edge of the flexible sleeve and tighten the hose clip with a screwdriver.

7b CONNECTION OF THE DISCHARGE PIPEWORK

- 1 & 2 - See fig. 7b.

- 3 - Orient the assembly as required and push it well into the black rubber pipe 7. Fix the base of the elbow in place with a collar 8.

- 4 - Cut off the end of the sleeve, if necessary, to suit the diameter of the discharge pipe and use a collar 9 or 10.

WARNING: Protect pipes against freezing with appropriate insulation. If the toilet is installed in an unheated location during freezing periods protect it as follows:

- Shut off the water supply,
- Activate one cycle without water,
- Pour antifreeze in the bowl (2 litres),
- Flush the toilet.

WARNING: Any bends in the discharge pipe run should be smooth radius bends. If using plastic pipe two 45 degree offsets can be used to form a smooth bend.

NOTE: We would recommend that a drain-off point is installed to allow the discharge pipework to be drained down before any service work.

NOTE: To avoid siphoning, install an anti-siphon valve at the high point of the installation.

- 5 - We advise installing a drain valve at the low point to facilitate maintenance.

- 6 - If the end of the discharge pipework is much lower than the unit, install a riser pipe about 80mm long from the highest point of the discharge run and fit an air admittance pipe on top (capable of withstanding at least 15psi pressure.) to break the syphon.

End the outlet pipe at the waste stack.

- All horizontal piperuns require a 1:100 fall.
- If a vertical lift is required, this must be installed at the start of piperun and a 1:100 fall given to the pipe from the high point to the drain.
- All bends should be smooth/slow (eg pulled bends or 2 x 45 degree bends together). Do not use 90° elbows.
- If the horizontal piperun exceeds about 10 metres, increase the size from 22 mm to 32 mm from that point onwards.

7c CONNECTION OF THE OTHER SANITARY APPLIANCES

- 1 - To connect to the side entries of the case, use the rubber connector 11. Secure with clips 12 and 13.
- 2 - Plug the unused inlet with blanking plug 14 after greasing the joint.

WARNING: Ensure when connecting a shower to **SANIBEST Pro®** that the underside of the shower tray is raised by at least 15cm from the floor.

7d CONNECTION OF A WASHBASIN

The washbasin can be connected in two ways.

To one of the side inlets (see 7c)

Or to the raised inlet that can be cut open on the cover.

To do so:

- Cut off the top of the raised inlet with a saw.
- Do not leave any sharp angles on the edge of the cut. Remove any burrs.
- Connect the rubber connector 15 to the raised inlet.
- Insert the Ø 32 mm waste pipe from the washbasin into the sleeve (clips 16 supplied).

7e VENTING

SANIBEST Pro® is fitted with an active carbon filter, and requires no external venting.

7f EXAMPLE OF SANIBEST Pro®' INSTALLATION

7f1 ELECTRICAL CONNECTION



The electrical installation should be carried by a qualified person and conform to BS 7671 1992 requirements for electrical installation.

The unit requires a 220/240V single phase AC 50 Hz supply (UK specification). Do not connect the unit to a conventional plug and socket.

The unit should be connected to a fully earthed electrical supply (class 1). It must be wired into an unswitched fused fixed wiring connector protected by a 5 amp fuse and a residual current detector (10 A minimum). This connection must be used exclusively for supplying the unit.

The unit should be sited at least 60 cm away from any shower tray.

Warning: Ensure the electricity is turned OFF at the main switch board before wiring to connector.

All work on cable and motor should only be carried out by a qualified Saniflo servicing agent, as special tools are required.

8 NORM

- **SANIBEST Pro®** conforms to the European directives and standards on electrical safety, electromagnetic compatibility and building products. It conforms to EN 12050-3 (lifting plant for wastewater containing faecal matter for limited applications).

9 COMMISSIONING THE UNIT

Once electrical and plumbing connections have been made, flush the WC once. The motor should run from 5 to 10 seconds to clear the waste (depending on the length and height of the pipe run). If it runs for more than 30 seconds, check that the discharge pipe is not kinked or blocked or check that the non-return valve is correctly installed. Flush the WC checking that all seals, and connections are watertight. Check both the discharge pipework from the unit, and the waste pipes from washbasin or shower.

WARNING: There should be no dripping of water from the WC cistern or taps. If there is, this will cause the unit to activate repeatedly as it pumps the water away.

10 USAGE

A WC fitted with a **SANIBEST Pro®** pump/macerator does not require any special maintenance. The **SANIBEST Pro®** will operate automatically as soon as the required level of water enters the case.

WARNING: The water authorities strongly discourage the disposal of sanitary items such as condoms, tampons and sanitary pads via a WC. Nowever, should such items be flushed down a WC attached to **SANIBEST Pro®**, the unit is able to accept these items without blocking.

However, any such use lies outside the field of application, and any damage caused to the unit due to maceration of these foreign bodies, together with wipes, food products, hairs, objects made of metal, wood or plastic, or solvents, acids and other chemicals, lies outside the scope of the guarantee.

11 CARE OF YOUR SANIBEST® UNIT

In order to remove scale and clean the macerator and the bowl, use a household descaler.

- Disconnect the macerator power,
- Pour an amount of descaler in the pan
- leave it to stand for 1 or 2 hours,
- Re-connect the macerator power,
- Rinse by operating the flushing system twice.

Carry out the operation once every 3 months on average, but the frequency may need to be changed depending on the hardness of the water.

12 FAULT FINDING/REMEDIES

For the most part any inconsistencies in the operation of the unit will be minor and easily rectified. Please refer to the chart below. If the problem cannot be easily remedied in this way. Please call our Service organisation.



Warning - Always disconnect the electricity supply before attempting any work on the SANIBEST Pro®

SYMPTOM	PROBABLE CAUSES	REMEDIES
• The motor intermittently activates	• The WC cistern or taps are dripping • The external non-return valve is faulty	• Check the appropriate washers / seals on the cistern / taps etc • Clean or replace the non-return valve
• Motor is surging and water in the WC pan goes down very slowly	• The air opening (26) of the unit is blocked	• Clean the air vent
• The motor operates normally, but continues to run for a long time	• The length or height of the installation is over the specification, or there are too many bends/elbows • The unit is blocked	• Check the installation • Call a service engineer to inspect the motor
• The motor does not activate	• The electrical supply is not active • Problem with motor or electrical chamber	• Restore the electrical supply • Call a service engineer to inspect the motor
• The motor hums, but does not run	• The capacitor (38) or motor is defective	• Call a service engineer to inspect the motor

13 REMOVAL



All work involving dismantling of the appliance must be carried out by an approved repair agent

Any replacement of the power supply cable should only be carried out by an authorised SANIFLO service engineer.

CHANGING THE CONDENSER, MINIATURE CIRCUIT BREAKER, MEMBRANE OR ELECTRONIC CARD.

If positioning allows, this intervention can be made without taking apart the large lid.

- Unplug the machine
- Unscrew the side hood (2c). You will be able to access the condenser, miniature circuit and electronic card.
- To change the membrane, disconnect the engine wires from the electronic card. Then remove the pressure gauge (quarter turn).

REMOVING THE UNIT

Disconnect the electricity supply

Turn off the water feed to the WC cistern. Bail out as much water from the cistern as possible.

- a) Remove the outlet elbow (21d)
- b) Disconnect the engine wires from the electronic card. Remove the watertight microband (55).
- c) Unclip and lift the cover and disconnect the linking sheath from the pressure gauge (54) and (55).
- d) Lift out the motor



The hood may be hot – do not touch!

WARNING : Do not activate the motor when 'dry'.
(otherwise support washers will be irreparably destroyed)

REMOVAL OF BLADES

- Unscrew the 3 blade screws (12).
- Repair or exchange the blade assembly (5).

RE-ASSEMBLY OF THE BLADES

- Before re-assembly, ensure that the drive coupling (61c) is well pressed into the base of the pump (11).

NOTE: For easy replacement of the lid, lubricate the lid seal (2b) with liquid soap.



Do not reconnect the electrical power supply until the re-installation is complete.

14 GUARANTEE

SANIBEST Pro® is guaranteed for 2 years, subject to correct installation and usage.



1 BESCHREIBUNG UND FUNKTIONSWEISE

Dieses Gerät ist eine Kleinhebeanlage zum Wegfördern von anfallendem Abwasser aus WC und der in Abschnitt 1 aufgeführten Sanitäreinrichtungen.

Alle Euro-WCs mit horizontalem DN 100 Abfluß können entsorgt werden. SFA-Geräte verflüssigen und fördern Fäkalien mittels einer Pumpe in die Kanalisation.

Abwasser aus Geräten und Förderpumpen und/oder erhöhter Temperatur nicht mit SANIBEST Pro® ableiten. Für Wasch- oder Geschirrspülmaschinen SANIVITE® einsetzen. Die Gewährleistung erlischt bei Nichtbeachtung der Gebrauchsanweisung. Technische Beratung über den gebührenfreien SFA-Informationsservice Tel. 0800 / 82 27 82 0.

Besonders zu beachten sind die Hinweise welche wie folgt gekennzeichnet sind:

- «  » Hinweis dessen Mißachtung körperliche Schäden verursachen kann,
- «  » Hinweis auf eventuelle elektrische Gefahren.
- «  » Die nachfolgenden Informationen sind für qualifiziertes Fachpersonal,

ACHTUNG : Hinweis dessen Nichtbeachtung Funktionsstörungen am Gerät hervorrufen kann.

Für weitergehende Informationen wenden Sie sich bitte an den Informations-Service.

2 MITGELIEFERTES ZUBEHÖR :

Siehe beigelegte Zeichnung.

3 MASSE : Siehe beigelegte Zeichnung.

4 ANWENDUNGSBEREICH UND TECHNISCHE DATEN

Anwendung	WC + 1 Handwaschbecken + 1 Bidet + 1 Urinal + 1 Dusche
Typ	B85
Vertikale Förderdistanz	max. 7 m
Elektrische Spannung	220-240 V
Frequenz	50 Hz
Nennleistung	1100 W
Max. Stromstärke	5 A
Stromklasse	I
Schutzklasse	IP44
Nettogewicht	10 kg

ACHTUNG : Die Einbauanleitung bitte genauestens befolgen. Die Gewährleistung erlischt, wenn die Punkte 7, 9 und 10 nicht beachtet werden.

5 LEISTUNGSKURVE : Siehe beigelegtes Förderdiagramm.

6 ABHÄNGIGKEIT FÖRDERHÖHE / WEITE :

Siehe beigelegte Zeichnung.

7 INSTALLATION / ANSCHLUSS

ACHTUNG : Die Hebeanlage **SANIBEST Pro®** ist nur für Stand-WC-Anlagen mit Abgang außen waagrecht geeignet. Konform zur EN 33 oder EN 37 Norm Zur Kontrolle oder Wartung sollte das Gerät einfach zugänglich sein.

Die Kleinhebeanlage besitzt Befestigungs-Kit, die versehentliches Verrutschen oder Ablösen der Einheit vom WC verhindern.

7a ANSCHLUSS DER VERBINDUNGSMANSCHETTE AN DAS WC MIT SPÜLKASTEN

- 1 - Den Manschettenring auf den Ausgang des Apparates streifen.
- 2 - Mit dem mitgelieferten, Tyrap'-Kabelbinder befestigen.
- 3 - Den Trägerring **A** um den Manschettenring streifen, dann den Manschettenring auf den Behälterausgang streifen.
- 4 - Den Trägerring **A** am Ende des Manschettenrings positionieren, dann mit einem Schraubenzieher anziehen.

ACHTUNG : Die Verbindung zwischen WC und Fördersystem muß dicht sein.

TIP : Zur Vermeidung von Geräuschübertragungen SFA-Geräte nie zwischen Toilette und Wand einklemmen.

7b ANSCHLUSS DER DRUCKLEITUNG

- 1 & 2 - vgl. Abb. 7b.
- 3 - Die Einheit richtig ausrichten und in den schwarzen Schlauch **7** drücken. Den Fuß des Kniestücks mit einer Schelle **D** befestigen.
- 4 - Bei Bedarf das Ende des Überschiebestücks abschneiden und an das Abflussrohr anpassen. Eine Schelle **E** oder **F** benutzen.

ACHTUNG : Bitte frostgefährdete Leitungen mit geeignetem Isoliermaterial schützen. Bei längerer Abwesenheit Frischwasserzulauf schließen. Befürchten Sie Frosteinbruch während Ihrer Abwesenheit, gießen Sie bitte Frostschutzmittel in das **SANIBEST Pro®**-Becken. Schließen Sie den Wasserzulauf und betätigen Sie den Spülknopf.

So gelangt das Frostschutzmittel in das Fördersystem.

ACHTUNG : Verwenden Sie bitte möglichst wenig Rohrbögen. Planen Sie die Förderleitungsführung so unkompliziert wie dies die Raumverhältnisse zulassen.

Verwenden Sie handelsübliche Krümmer \varnothing 32 mm mit weiten Bögen, die zu dem installierten 32er Rohrmaterial passen.

Tip : Am tiefsten Punkt des Steigrohres der Ableitung eines **SANIBEST Pro®** zur Kanalisation Ablaßventil anbringen, damit bei eventuellen Wartungsarbeiten im Rohr stehendes Wasser abgelassen werden kann.

Tip : Um den Abfluss zu optimieren kann am höchsten Punkt der Druckleitung ein Belüfter montiert werden.

- 5 - Wir raten zwecks einfacher Wartung, am Tiefpunkt eine Entleerungsvorrichtung zu installieren.
- 6 - Die Pumpe ist dafür vorgesehen, direkt nach oben zu fördern. Am Ende der Steigleitung (DN 32) mit einer Schleife (der höchste Punkt sollte 80mm über der Rückstauenebene sein) zur die weiterführenden Ableitung verbinden. Führen Sie in einem DN40 Rohr mit einem 1%igen Gefälle bis hin zum Fallrohr ab mit Installation eines Rückschlagsventils gegen Vakuum. Die Steigleitung bis zur Abwässerableitung weiterführen.

7c ZUSÄTZLICHE ANSCHLÜSSE

- 1 - Seitliche Anschlüsse mittels Balgenmuffe **C** und Klemme **D** befestigen. Nicht benötigte seitliche Einläufe mit einem eingefetteten Stopfen **F** verschließen.
- 2 - **ACHTUNG** : Die Zulaufleitung muß gemäß DIN 12050-3 eine Höhe von 180 mm haben um einen Rückstau zu verhindern.

7d ANSCHLUSS EINES WASCHTISCHS

Ein Waschtisch kann auf zwei Arten angeschlossen werden. Entweder über den seitlichen Einlauf (siehe Abschnitt 7c). Oder über die vorgestanzte Öffnung im Deckel.

Hierzu:

- Mit Hilfe eines Cutters die Öffnung oben ausschneiden.
- Keine scharfen Kanten lassen. Sorgfältig entgraten.
- Einen Einlaufstutzen **G** in die Öffnung im Deckel einpassen.
- Den Waschtischablauf (\varnothing 32) in diesen Einlaufstutzen einführen und befestigen (mit den mitgelieferten Schellen **D**).

7e Der **SANIBEST®** ist serienmässig mit einem Aktivkohlefilter ausgestattet. Eine zusätzliche Entlüftung ist nicht nötig.

7f EINBAUBEISPIEL

7g ELEKTROINSTALLATION



Die Elektroinstallation hat von einem autorisierten Fachmann zu erfolgen. Die Steckdose so installiert sein, dass diese frei zugänglich ist.

Die Versorgungsleitung des Geräts muss geerdet sein (Klasse I) und durch eine hochempfindliche Fehlstromschutzschalter (30 mA) geschützt sein. Die Schutzvorrichtung muss auf 10Amp kalibriert sein. Im Zweifelsfall durch einen qualifizierten Elektriker überprüfen lassen. Ein beschädigtes Kabel dieses Gerätes muss durch den Hersteller oder seinen Kundendienst überprüft werden, um jede Gefährdung auszuschließen.

Bestimmungen:

Bitte beachten Sie die Einhaltung der Errichtungsnormen wie z.B. DIN VDE 0100, Teil 701 (Feucht- und Nassräume, Fehlerstromschutzschaltetr usw.).

Sollte das Netzkabel beschädigt sein, muss es vom Hersteller oder von einem autorisierten Servicepartner unverzüglich ersetzt werden, da dies eine Sicherheitsgefahr darstellt.

Vor jeder Reparatur an der Einheit Stecker ziehen !

Bestimmungen:

Bitte beachten Sie die Einhaltung der Errichtungsnormen wie z.B. DIN VDE 0100, Teil 701 (Feucht- und Nassräume, Fehlerstromschutzschaltetr usw.).

Sollte das Netzkabel beschädigt sein, muss es vom Hersteller oder von einem autorisierten Servicepartner unverzüglich ersetzt werden, da dies eine Sicherheitsgefahr darstellt.

Vor jeder Reparatur an der Einheit Stecker ziehen !

8 NORMEN

- Dieses Gerät entspricht folgender Norm: EN12050-3 Kleinhebeanlagen zur begrenzten Verwendung für fäkalienbelastetes Abwasser und den europäischen Richtlinien und Normen über die Sicherheit von elektrischen Anlagen und elektromagnetische Kompatibilität.

9 FUNKTIONSTEST

Wenn die Anschlüsse fertig sind. Einwerfen einiger Blatt Toilettenpapier. Wasserspülung betätigen. Das SFA-Gerät arbeitet automatisch und die Entsorgung dauert von 5 bis zu 10 Sekunden, je nach Förderhöhe und Distanz . Prüfen Sie bei einer Laufzeit von über 30 Sekunden ob der Ablauf nicht geknickt, oder die Entlüftungsöffnung verstopft ist. Fallslänger, Förderhöhe und Distanz prüfen. Hierauf übrige angeschlossene Sanitäranlage laufen lassen: Dichtheit des Abwassereinlaufs prüfen. Arbeitet das SFA-Gerät nach 10 Spülungen zufriedenstellend, kann die Installation als abgeschlossen betrachtet werden.

ACHTUNG : Wasserspülung oder Hähne müssen dicht sein. Sonst wird das SFA-Geräte ab und zu automatisch gestartet.

10 BENUTZUNG

WC's die mit einem SFA-Gerät ausgerüstet sind, wie herkömmliche Toiletten zu benutzen. Die Förderfunktion beginnt automatisch, wenn der Wasserspiegel im Gerätebehälter ansteigt und endet automatisch.

ACHTUNG : SFA-Geräte dürfen nur für die Entsorgung von Fäkalien und Toilettenpapier verwendet werden. Lösungsmittel, Öle, Farbreste, Küchenabfälle, Tampons, Präservative, Faserstoffe usw. können das WC Fördersystem beschädigen und die herstellerseitige Gewährleistung ausschalten. Eine solche Benutzung fällt nicht unter die Zweckbestimmung. Eventuelle Schäden, die durch das Zerkleinern dieser Fremdkörper, von Feuchttüchern, Lebensmitteln, Haaren, Gegenständen aus Metall, Holz oder Kunststoff, oder das Pumpen von Flüssigkeiten wie Lösungsmittel oder Öle hervorgerufen werden, fallen nicht unter die Garantie. Mitgelieferten Warnaufkleber bitte deutlich sichtbar anbringen !

ACHTUNG : SFA-Geräte nicht während eines Stromausfalls benutzen.

Vor längerer Stromunterbrechung oder Abwesenheit Haupthahn schließen, und Armaturen an den einzelnen Sanitärgegenständen öffnen. Wasserspülung betätigen, und nach Leerlaufen der Gesamtanlage Netzstecker ziehen.

11 REINIGUNGSMASSNAHMEN

Zum Reinigen der Kleinhebeanlage und des WC bitte regelmäßig handelsübliche WC-Reinigungsmittel verwenden.

- Netzstecker ziehen,
- eine Entkalkungsmitteldosis in die Schüssel schütten,
- Mehrere Stunden einwirken lassen,
- den Netzstecker wieder einstecken,
- zum Durchspülen 2-mal die Wasserspülung betätigen.

Diese Reinigung sollte durchschnittlich alle 3 Monate durchgeführt werden, ist aber an die Härte Ihres Wassers anzupassen.

12 FEHLERBEHEBUNG

In den meisten Fällen haben Funktionsstörungen nur geringe Ursachen. Sie können Sie meist selbst beheben. In der nachfolgenden Tabelle finden Sie Fehlermöglichkeiten und Tips zu deren Behebung. Für alle weiteren Probleme wenden Sie sich bitte an den zuständigen SFA-Kundendienst oder an die Serviceabteilung von SFA SANIBROY.



VOR JEDEM EINGRIFF AM GERÄT NETZSTECKER ZIEHEN

PANNEN	URSACHEN	LÖSUNG
• Gerät springt an ohne Grund.	• Spülkasten / Armaturen undicht.	• Dichtung wechseln.
• Gerät springt an ohne Grund.	• Rückschklappe undicht.	• Klappe reinigen
• Motor springt an. Fördert nicht oder nur gering.	• Abgangsleitung verstopft.	• Abgangsleitung prüfen.
• Motor schaltet nicht ab. Motor schaltet nicht ein.	• Verhärtete Membrane.	• Netzstecker ziehen SFA Kundendienst anfordern

13 DEMONTAGE



Für jedes weitere Problem, das ein Öffnen des Geräts erfordert, wenden Sie sich an eine autorisierte Service-Stelle.

Sämtliche Arbeiten an der Stromversorgung des Gerätes dürfen nur von ausgewiesenen SFA SANIBROY- Kundienstpersonal durchgeführt werden

AUSWECHSELN DES KONDENSATORS, DES MINI-UNTERBRECHERS, DER MEMBRANE ODER DES ELEKTRONIK-CHIPS

Falls der Ort der Installation es erlaubt, ist dieser Eingriff ohne Abmontieren der großen Haube möglich.

- Den Stromstecker vom Stromnetz trennen.
- Die seitliche Haube (2) abschrauben. Dieses ermöglicht den Zugang zum Kondensator, zum Mini-Unterbrecher und zum Elektronik-Chip.
- Zum Auswechseln der Membrane sind die Drähte des Motors zu lösen, die Mini-Dichtungseinlage zu lösen (siehe Abbildung). Danach kann der Druckmesser herausgezogen werden(durch eine 1/4 Umdrehung).

DEMONTAGE DES MOTORS

Stromzufuhr unterbrechen, Netzstecker ziehen !!

- Absperrventil des Spülkastens und mögliche Zuläufe schließen.
- Soviel Wasser als möglich aus dem Spülbecken abschöpfen.

- ⓕ a) Den Winkelabfluss (21d) abmontieren
- b) Die Motorkabel von der Elektronik Karte lösen
Die Dichtungsvorlage (55) abtrennen.
- c) Die Clips des Deckels lösen und den Deckel abheben um
das Verbindungsrohr zum Druckmesser (54) und (55) abzulösen
- d) Den Motor aus seinen Gleitschienen ziehen

 Achtung, die Motorhaube kann heiß sein - nicht berühren!

ACHTUNG : Den Testlauf nie ohne Wasser durchführen.
(Führt zu der vollständigen Zerstörung der Gleitscheiben)

DEMONTAGE DES MESSERS

- ⓐ Schrauben (12) (Torx T20) lösen.
- ⓑ Schneidwerk (Messer) (5) komplett austauschen.

ZUSAMMENBAU DES MESSERS

- ⓐ Adapter (Pos. 61c) auf Achse im Pumpenboden (Pos. 11) aufstecken.
Weiter die Schritte ⓕ bis ⓐ in umgekehrter Reihenfolge.

TIP : Zum Wiederverschließen des Gerätedeckels empfehlen wir, die Gummidichtung (2b) mit Flüssigseife oder Spülmittel zu benetzen.

 **Stromzufuhr erst wieder nach erfolgter Montage herstellen.**



14 GARANTIEBESTIMMUNGEN

Für **SANIBEST Pro®** gilt eine zweijährige Garantie unter der Voraussetzung, daß die Installation und der Betrieb entsprechend der vorliegenden Montageanleitung erfolgen.

1 AVVERTENZE

Questo apparecchio è una pompa tritratrice destinata all'evacuazione delle feci, della carta igienica e dagli apparecchi sanitari menzionati nella fig. 1. Questo apparecchio è destinato ad un uso sanitario. E' dotato di un alto livello di sicurezza e di affidabilità se tutte le regole di installazione e di funzionamento descritte in questo libretto sono scrupolosamente rispettate.

In particolare le indicazioni riguardanti:

- «  » avvertenze che se non rispettate potrebbero causare rischi alla persona,
- «  » avvertenze riguardanti la presenza di rischi d'origine elettrica,
- «  » Istruzioni riservate esclusivamente a personale qualificato,

«**ATTENZIONE**» indicazione che se non rispettate, potrebbero condizionare il funzionamento dell'apparecchio.

Per chiarimenti o altre informazioni rivolgersi al nostro servizio di assistenza.

2 LISTA DEI PEZZI A CORREDO

3 DIMENSIONI

4 CARATTERISTICHE TECNICHE

Applicazione	evacuazione wc + lavabo + doccia + bidet
Tipo	B85
Evacuazione verticale	max. 7 m
Tensione	220-240 V
Frequenza	50 Hz
Potenza nominale	1100 W
Massima intensità assorbita	5 A
Classe elettrica	I
Indice di protezione	IP44
Peso netto	10 kg

ATTENZIONE : ogni applicazione al di fuori di quelle descritte nelle notizie di installazione ed uso, sono proibite

5 CURVA DELLE PERFORMANCES

6 EQUIVALENZA EVACUAZIONE VERTICALE/ORIZZONTALE

7 INSTALLAZIONE

ATTENZIONE : in tutti i casi il tritratore deve essere raccordato ad un WC in ceramica con scarico orizzontale conforme alla normativa EN 33 o EN 37. Il tritratore deve essere installato nelle immediate vicinanze del WC e delle altre installazioni collegate.

L'apparecchio deve essere installato in modo da garantire un agile accesso al controllo e alla manutenzione.

Il tritratore possiede dei dispositivi di fissaggio che ne impediscono la rotazione o l'oscillazione.

7a RACCORDO AL VASO

- 1 - Inserire il raccordo sull'uscita dell'apparecchio.
- 2 - Fissarlo con la fascetta fornita.
- 3 - Infilare la fascetta intorno al raccordo e poi inserire il raccordo in corrispondenza dello scarico del wc
- 4 - Posizionare la fascetta in corrispondenza dell'estremità del raccordo ed in seguito stringere con un cacciavite.

7b ALLACCIAMENTO AL TUBO DI SCARICO

- 1 & 2 - Vedi fig. 7b.
- 3 - Orientare l'insieme ed infilarlo nella durite nera ⑦.

Fissare la base del gomito con un collare **D**.

- 4 - Tagliare se occorre l'estremità del manicotto per adattarla al tubo d'evacuazione ed usare un collare **E** o **J**.

ATTENZIONE: proteggere i tubi contro il gelo con un isolante appropriato. Se l'apparecchio è posizionato in un locale non abitato durante i periodi freddi attuare le seguenti precauzioni:

- Chiudere il rubinetto dell'acqua,
- Effettuare un ciclo senza acqua,
- Versare dell'antigelo nella tazza (1 litro),
- Scaricare la colonna dal contenuto d'acqua.

ATTENZIONE: il tubo di evacuazione deve avere meno curve possibili. Evitare gli angoli troppo stretti. Evitare tratti tortuosi.

CONSIGLI: Nella parte inferiore del tratto in salita del tubo di scarico, prevedere uno sfiatatoio che permetta uno spurgo in caso di manutenzione.

CONSIGLI: Per evitare il sifonaggio, installare un interruttore di vuoto (tipo Nicoll o simile) nella parte alta dell'installazione.

- 5 - Consigliamo di installare uno spurgo di punto inferiore per facilitare la manutenzione.
- 6 - Alla fine del condotto di scarico diametro di 32 mm in salita, effettuare un tratto in curva (apice ad almeno 80 mm sopra il livello di sollevamento). Raggiungere il tratto delle acque usate in discesa con una pendenza dell'1% per mezzo di un tubo di diametro 40 mm con installazione di un rompi-vuoto.

Finire il condotto di scarico verso il tratto delle acque usate in discesa.

7c ALLACCIAMENTO AGLI ALTRI APPARECCHI SANITARI

- 1 - L'allacciamento agli altri apparecchi sanitari collegati si esegue con manicotti in gomma **C** e fascette di chiusura **D**.
- 2 - Per l'entrata non utilizzate servitevi del tappo **F** in dotazione inserendolo nell'entrata dopo averlo ingrassato. Spingere a fondo prima di girarlo.

ATTENZIONE : per l'installazione di una doccia la piletta deve essere a 18 cm dal pavimento.

7d COLLEGAMENTO DELL'ENTRATA OPZIONALE LAVABO

Il lavabo può essere collegato in 2 modi :

- In una delle entrate laterali : vedi **7c**.
- In tal caso sul condotto segabile del coperchio. Per far questo:
 - Per mezzo di una sega, tagliare la parte alta del condotto.
 - Badare ad evitare tagli ad angolo vivo. Sbavare accuratamente i bordi.
 - Usare un manicotto **G** nel foro del coperchio.
 - Inserire l'evacuazione del lavabo in questo manicotto (Ø 32, fascette **D** fornite).

7e VENTILAZIONE

Il **SANIBEST Pro**® è dotato di filtri al carbone attivo quindi non è necessario una ulteriore ventilazione.

7f ESEMPIO DI INSTALLAZIONE DI UN SANIBEST Pro®

7g COLLEGAMENTO ELETTRICO



Effettuare il collegamento alla rete elettrica solo dopo aver terminato l'allacciamento idraulico

L'impianto elettrico deve essere realizzato da un professionista qualificato in elettrotecnica. L'apparecchio va collocato in modo tale che la spina della presa di corrente sia accessibile. Il circuito d'alimentazione dell'apparecchio va collegato a terra (Classe I) e protetto da un disgiuntore differenziale ad alta sensibilità (30 mA) calibrato a 10A minimo.

Il collegamento deve servire esclusivamente all'alimentazione dell'apparecchio. In caso di dubbi, fare controllare da un elettricista qualificato.

Normativa

Si raccomanda di rispettare le disposizioni della norma in vigore nel paese di utilizzo ne riguardo ai volumi di protezione di una sala da bagno. In caso di dubbio, prendere contatto con un tecnico qualificato.

Se il cavo di questo apparecchio è danneggiato, deve essere sostituito dal fabbricante o dal suo Servizio Assistenza per evitare pericoli.

8 NORMA

• **SANIBEST Pro®** è conforme alle disposizioni della direttiva sui prodotti di costruzione, della direttiva bassa tensione e della direttiva di compatibilità elettromagnetica.

9 MESSA IN FUNZIONE

Una volta terminate tutte le operazioni di installazione elettrica ed idraulica azionare lo scarico wc, l'apparecchio SFA si metterà in funzione per un periodo di tempo variabile tra i 5 e i 10 secondi a seconda dell'altezza dello scarico in verticale. Se il periodo del funzionamento supera i 30 secondi verificare che il tubo di scarico non sia piegato o che lo sfianto dell'apparecchio non sia bloccato.

Eseguire questa operazione di scarico più volte verificando che l'allacciamento al wc non abbia perdite.

Una volta terminata quanto sopra descritto, verificare che non ci siano perdite dal rubinetto del lavamani, doccia, bidet e che i collegamenti siano ben allacciati.

ATTENZIONE : Una perdita del vaso o da qualsiasi apparecchio sanitario collegato, anche se minime provocano funzionamenti indesiderati dell'apparecchio.

10 UTILIZZO

I bagni equipaggiati da un apparecchio SFA si comportano in modo classico e non richiedono particolari accorgimenti. Il trituratore partirà automaticamente quando il livello dell'acqua ricevuta sia sufficiente a farlo scaricare.

ATTENZIONE :

Il SANIBEST Pro® deve essere utilizzato per la frantumazione e lo scarico delle feci e della carta igienica ed acque provenienti dal lavandino. Qualsiasi danno dovuto alla frantumazione di corpi estranei quali cotone, tamponi assorbenti, preservativi, capelli, salviettine, prodotti alimentari, capelli, oggetti metallici, di legno o di plastica, o dal pompaggio di liquidi quali solventi o oli fa decadere la garanzia.

11 PULIZIA, RIMOZIONE DEL CALCARE

Per pulire e disincrostare il trituratore e la tazza, utilizzare regolarmente un prodotti adeguato per togliere le incrostazioni nei w.c. come l'anticalcare SFA.

- Scollegare la presa elettrica del trituratore
- Inserire nel wc una quantità di prodotto
- Lasciare riposare il tutto per qualche ora
- Ricollegare la presa elettrica del trituratore
- Sciacquare azionando 2 volte lo sciacquone.

Tale operazione va eseguita in media una volta ogni tre mesi. Da modularsi a seconda della durezza della vostra acqua.

12 EVENTUALI INTERVENTI

Per eventuali anomalie di funzionamento rivolgersi all'assistenza clienti SFA



In tutti casi staccate la corrente prima di intervenire sull'apparecchio

ANOMALIE CONTESTATE	PROBABILI CAUSE	RIMEDI
<ul style="list-style-type: none">• L'apparecchio si rimette in moto senza interruzione	<ul style="list-style-type: none">• Perdita d'acqua dalla cassetta• Perdita d'acqua del rubinetto• Troppo elevata l'altezza di scarico• La valvola di non ritorno è bloccata	<ul style="list-style-type: none">• Controllare eventuali perdite• Contattare l'installatore• Contattare l'installatore• Contattare il servizio clienti
<ul style="list-style-type: none">• Il motore gira irregolarmente e l'acqua scende lentamente nel vaso	<ul style="list-style-type: none">• Il cestello del trituratore è ostruito	<ul style="list-style-type: none">• Pulire lo sfiatatoio
<ul style="list-style-type: none">• Il motore gira correttamente ma non si arresta mai o gira troppo a lungo	<ul style="list-style-type: none">• L'altezza dello scarico è eccessiva• Il calcare ha ridotto la sezione del tubo di evacuazione• Il fondo pompa è ostruito• Membrana deformata	<ul style="list-style-type: none">• Modificare l'installazione verificando la prevalenza• Eseguire cicli di pulizia oppure contattare il servizio clienti• Contattare il servizio clienti• Contattare il servizio clienti
<ul style="list-style-type: none">• Il motore gira generando un crepitante rumore	<ul style="list-style-type: none">• Un corpo estraneo è caduto nella tazza ostruendo il cestello	<ul style="list-style-type: none">• Contattare il servizio clienti
<ul style="list-style-type: none">• Il motore non parte	<ul style="list-style-type: none">• Il tappo di sfianto non è nella posizione corretta• Apparecchio mal collegato o presa di corrente difettosa• Problema di motore	<ul style="list-style-type: none">• Contattare il servizio clienti• Collegare l'apparecchio correttamente• Contattare il servizio clienti
<ul style="list-style-type: none">• Il motore ronzia ma non pompa	<ul style="list-style-type: none">• Il condensatore è guasto• Problema con motore	<ul style="list-style-type: none">• Contattare il servizio clienti• Contattare il servizio clienti

13 SMONTAGGIO



L'apertura dell'apparecchio può essere eseguita solo da un riparatore qualificato

1 - SOSTITUZIONE DEL CONDENSATORE, DEL MICROINTERRUTTORE, DELLA MEMBRANA O DELLA SCHEDA ELETTRONICA.

Se la posizione lo consente, questo intervento può essere effettuato senza smontare il coperchio grande.

- Scollegare la presa di corrente.
- Svitare il coperchio laterale (2c). Si ha accesso al condensatore, al microinterruttore e alla scheda elettronica.
- Per sostituire la membrana, è necessario scollegare i fili del motore dalla scheda elettronica. In seguito estrarre il pressostato (1/4 di giro).
- **Scollegare assolutamente la presa di corrente**
- Chiudere il rubinetto di carico acqua. Eliminare la maggior parte di acqua dal sifone del WC.
- a) Smontare il gomito d'uscita (21d)
b) Scollegare i fili del motore della scheda elettronica. Liberare la microghiera di tenuta (55).
c) Sganciare e sollevare il coperchio e togliere la guaina di collegamento con il pressostato (54 e 55).
d) Estrarre il motore da queste guide.



Il coperchio può essere caldo, non toccare.

14 CONDIZIONI DI GARANZIA

Nel caso in cui l'installazione e l'utilizzo siano conformi alle presenti istruzioni, i pezzi e la manodopera di **SANIBEST Pro®** sono garantiti 2 anni.

1 ADVERTENCIA

Este aparato es un triturador-bombeador especialmente diseñado para evacuar las aguas usadas procedentes de un inodoro y de los aparatos sanitarios mencionados en la fig. n° 1.

Está destinado exclusivamente para uso sanitario. Tiene un alto nivel de cualidades técnicas, seguridad y fiabilidad siempre que se sigan escrupulosamente todas las reglas de instalación y mantenimiento descritas en estas instrucciones.

Especialmente las indicaciones señaladas mediante:

«» indicación cuya no observación podría entrañar peligro para la seguridad de las personas,

«» indicación que advierte de la presencia de un peligro de origen eléctrico,

«» instrucciones reservadas exclusivamente a los profesionales cualificados,

«**ATENCIÓN**» indicación cuya no observación podría entrañar peligro para el funcionamiento del aparato.

Para cualquier información complementaria, rogamos se dirijan a nuestro servicio post-venta.

2 LISTA DE PIEZAS SUMINISTRADAS

3 DIMENSIONES

4 AMBITO DE APLICACIÓN Y DATOS TECNICOS

Aplicación	1 inodoro + ducha + bidet + lavabo
Tipo	B85
Evacuación vertical	max. 7 m
Voltaje	220-240 V
Frecuencia	50 Hz
Potencia nominal	1100 W
Máxima intensidad absorbida	5 A
Clase eléctrica	I
Clase de protección	IP44
Peso neto	10 kg

ATENCIÓN : evitar toda aplicación distinta a la descrita en estas instrucciones.

5 CURVA DE RENDIMIENTOS

6 EQUIVALENCIA ALTURA/LONGITUD DE EVACUACION

7 INSTALACIÓN

ATENCIÓN : **SANIBEST Pro**[®] debe conectarse a un inodoro de salida horizontal.

Conforme a la morma EN33 o EN 37.

El aparato debe de instalarse de manera a que el acceso sea fácil para control y mantenimiento.

Cuenta con unos dispositivos de fijación que le impiden rotar o flotar.

7a CONEXIÓN INODORO

- 1 - Colocar el manguito a la salida del aparato.
- 2 - Sujetarla con la brida suministrada **1**.
- 3 - Colocar la abrazadera **A** alrededor del manguito y colocar el manguito en la salida de la cubeta.
- 4 - Colocar la abrazadera **A** en el extremo del manguito y apretarla con un destornillador.

7b CONEXIÓN EVACUACIÓN

- 1 & 2 - Ver fig. 7b.
- 3 - Orientar este conjunto e introducirlo en la durita negra **7**. Fijar la base del codo con una abrazadera **D**.

- 4 - Si es necesario, cortar el extremo del manguito para adaptarlo al tubo de evacuación y utilizar una abrazadera **E** o **F**.

ATENCIÓN : Proteger las tuberías contra las heladas mediante aislantes adecuados. Si el aparato se instala en locales deshabitados durante los períodos de heladas, protegerlo del modo siguiente :

- Cerrar la entrada de agua,
- Efectuar un ciclo sin agua,
- Verter anticongelante en el inodoro (1 litro),
- Si es conveniente, vaciar a continuación la parte ascendente de la evacuación.

ATENCIÓN : El conducto de evacuación debe tener el menor número de codos posible. Evitar codos con curvaturas demasiado cerradas. Alcanzar el tubo de aguas sucias sin recorridos tortuosos.

CONSEJO : En la parte inferior del conducto de evacuación ascendente prever una purga que permita el vaciado en caso de intervención.

CONSEJO : Para evitar el sifonado, instale un sistema regulador de vacío (tipo Nicoll o similar) en la parte superior de la instalación.

- 5 - Aconsejamos instalar una purga en el punto bajo para facilitar el mantenimiento.

- 6 - Sobrebase como mínimo en 80 mm el tubo de desagüe por gravedad de aguas usadas, para luego conseguir una suave inclinación de un 1% como mín con el tubo de DN40 con la instalación de un sistema regulador de vacío.

Termine el conducto de impulsión hacia la caída de las aguas usadas.

7c CONEXIONES SUPLEMENTARIAS

- 1 - Para las conexiones a las entradas laterales de la caja utilizar un manguito **G**. Fijarlo con las abrazaderas **D**.
- 2 - Tapar la entrada no utilizada mediante el tapón **F** (engrasar previamente las juntas).

ATENCIÓN : para conectar una ducha, procurar elevar el fondo 18 cm como mínimo.

7d CONEXIÓN DEL LAVABO

El lavabo puede conectarse de dos maneras: En una de las entradas laterales: ver párrafo **7c**.

A la chimenea recortable de la tapa. Para ello:

- Con ayuda de una sierra, cortar la parte superior de la chimenea.
- Cuidar de no hacer cortes de ángulos vivos. Desbarbar perfectamente.
- Utilizar un manguito **G** en el orificio de la tapa.
- Introducir en este manguito la evacuación (Ø 32) del lavabo (abrazaderas **D** incluidas).

7e CONEXIÓN VENTILACIÓN

Puesto que **SANIBEST Pro**[®] está equipado con un filtro de carbón activo, no es necesario conectarlo a una ventilación exterior.

7f EJEMPLO DE INSTALACIÓN DE SANIBEST Pro[®]

7g CONEXIÓN ELÉCTRICA

 Efectuar la conexión eléctrica sólo una vez llevados a cabo todas las conexiones definitivas

La instalación eléctrica debe ser realizada por un profesional cualificado en electrotécnica. El aparato debe estar colocado de forma que el enchufe de corriente sea accesible. El circuito de alimentación del aparato debe estar conectado a tierra (Clase I) y protegido por un disyuntor diferencial de alta sensibilidad (30 mA) calibrado a 10 A mínimo.

La conexión debe servir exclusivamente para la alimentación del aparato. En caso de duda, hacerlo controlar por un electricista cualificado.

Reglamentación

Respetar las disposiciones de la norma UNE 20.315 referente a las medidas de protección de un cuarto de baño. En caso de duda, ponerse en contacto con un técnico cualificado. Si el cable de este aparato está dañado, debe ser reemplazado por el fabricante o por su servicio postventa, a fin de evitar cualquier peligro.

8 NORMA

- **SANIBEST Pro®** cumple la norma EN 12050-3 (Plantas elevadoras de aguas residuales que contienen materias fecales), para aplicaciones limitadas y a las directivas y normas europeas sobre la seguridad eléctrica y la compatibilidad electromagnética.

9 PUESTA EN MARCHA

Una vez efectuadas las conexiones hidráulicas y eléctricas tirar una vez de la cadena; el aparato se pone en marcha automáticamente y funciona entre 5 y 10 s, según la altura de evacuación. Una vez transcurridos más de 30 s comprobar que el conducto de evacuación no esté aplastado o que el respiradero no esté obstruido. Tirar varias veces de la cadena. El paso del inodoro debe ser estanco. Asimismo, comprobar la estanqueidad de las conexiones a los otros sanitarios: lavamanos, ducha, bañera, bidet, lavabo.

ATENCIÓN: la cisterna, así como los grifos de cualquier otro sanitario conectado a un triturador, deben ser perfectamente estancos. Una fuga, aunque sea leve, provoca arranques inesperados del triturador.

10 UTILIZACION

Los inodoros equipados con un triturador SFA se utilizan como un inodoro clásico y no requieren un mantenimiento especial. El triturador arranca automáticamente en cuanto se alcanza determinado nivel de agua en la caja.

ATENCIÓN:

SANIBEST Pro® es un triturador diseñado para evacuar **materias fecales, papel higiénico y aguas sucias. Ha sido diseñado para poder aceptar, sin que el aparato resulte dañado, residuos puntuales de cuerpos extraños como algodón, tampones, compresas, preservativos. Sin embargo, esta utilización está fuera del ámbito de aplicación, por lo que todo daño eventual causado al aparato por el triturado de estos cuerpos extraños, así como de toallitas, productos alimentarios, cabellos, objetos de metal, madera o plástico, o el bombeo de líquidos tales como disolventes o aceites, no estaría cubierto por la garantía.**

11 LIMPIEZA / DESINCRUSTACION

Para limpiar y desincrustar la trituradora y la cubeta, utilizar frecuentemente un producto desincrustante sanitario.

- Desconectar la toma eléctrica del triturador,
- Introducir en el inodoro una dosis de producto desincrustante,
- Dejar reposar durante varias horas,
- Volver a conectar la toma eléctrica del triturador,
- Lavar accionando 2 veces la cisterna.

Esta operación debe ser realizada con una frecuencia de una vez cada 3 meses, pero debe ser efectuada en función de la dureza del agua.

12 POSIBLES INTERVENCIONES

En la mayoría de las casos, las anomalías de funcionamiento de los trituradores se deben a causas de poca importancia. Remítase a la tabla adjunta, que le servirá de ayuda para diagnosticar y solucionar el problema. Para cualquier otro problema, diríjase al servicio post-venta SFA o al servicio técnico oficial SFA.



En todos los casos, desenchufar la toma de corriente eléctrica antes de manipular el aparato

ANOMALIA CONSTATADA	PROBABLES CAUSAS	REMEDIOS
• El aparato se pone en marcha intermitentemente	• La cisterna o los grifos de los sanitarios conectados tienen fugas • La válvula antirretorno tiene fugas	• Cambiar las juntas de la cisterna o los grifos de las duchas o las bañeras conectadas • Limpiar o cambiar la válvula antirretorno
• El motor funciona con sacudidas y el agua desciende lentamente en la taza	• El orificio de aireación (26) de la tapa está obstruido	• Limpiar el respiradero.
• El motor gira, pero ya no se detiene o gira demasiado rápido	• La altura o la longitud de evacuación es excesiva o hay demasiados codos (pérdidas de carga) • El aparato está obstruido	• Revisar la instalación • Consultar al servicio técnico autorizado SFA
• El motor no arranca	• Aparato no enchufado o enchufe defectuoso • Problema en el motor o presostato	• Enchufar el aparato o reparar el enchufe * • Consultar al servicio técnico autorizado SFA
• El motor zumba pero no gira (y no bombea)	• El condensador (38) está defectuoso o hay un problema en el motor	• Consultar al servicio técnico autorizado SFA

13 DESMONTAJE



Para cualquier otro problema que requiera la apertura del aparato, diríjase al Servicio Técnico Oficial.

Sólo una persona autorizada por el servicio post-venta SFA puede cambiar el cable de alimentación.

CAMBIO DEL CONDENSADOR, DEL MINIRRUPTOR, DE LA MEMBRANA O DE LA TARJETA ELECTRONICA.

Si la ubicación lo permite, esta intervención puede hacerse sin desmontar la tapa grande.

- Desconectar la toma de corriente.
- Aflojar la compuerta lateral (2c). Se accede al condensador, al minirruptor y a la tarjeta electrónica.
- Para cambiar la membrana, hay que desconectar los cables motores de la tarjeta electrónica. A continuación extraer el presostato (1/4 de vuelta).

DESMONTAJE DEL MOTOR

- Desenchufar la toma de corriente.
- Cerrar el grifo de la cisterna y de los otros sanitarios conectados. Quitar la máxima cantidad posible de agua del sifón del inodoro.
- a) Desmontar el codo de salida (21a)
b) Desconectar los cables motores de la tarjeta electrónica. Soltar la microabrazadera de estanqueidad (55).
c) Desenganchar y levantar la tapa y retirar la funda de enlace con el presostato (54) y (55).
d) Extraer el motor de estas guías.



La compuerta puede estar caliente, no tocarla.

«ATENCIÓN» no hacer girar la cuchilla (5) en seco. (arandelas de apoyo destruidas irremediablemente).

DESMONTAJE DE LA CUCHILLA

- Desatornillar los 3 tornillos (12) de la cuchilla (5).
- Reparar o cambiar la cuchilla (5) completa.

DESMONTAJE DE LA CUCHILLA

- Antes de volver a montar la cuchilla, procurar que el disco en cruz (61c) esté bien colocado en el fondo de la bomba (11).

CONSEJO: para facilitar el encajamiento al volver a montar la tapa sobre la caja, pasar jabón líquido por la junta de caucho (2b).



Volver a enchufar la toma de corriente sólo después de haber montado por completo el aparato.

14 GARANTIA

SANIBEST Pro® tiene garantía de 2 años en piezas y mano de obra siempre y cuando la instalación y la utilización sean conformes con las presentes instrucciones.

1 ADVERTÊNCIA

Este aparelho é um triturador/bomba especialmente concebido para evacuar os efluentes provenientes de um wc e dos aparelhos sanitários mencionados na fig. 1.

O **SANIBEST Pro®** é destinado exclusivamente para uso sanitário.

Beneficiando de um grande nível de performance, de segurança e de fiabilidade sempre que se observem todas as normas de instalação e manutenção descritas neste folheto.

Em particular as indicações assinaladas por :

«  » Indicação cuja não observação poderá por em risco a segurança das pessoas.

«  » Indicação que adverte a presença de um risco de origem eléctrica.

«  » instruções destinado a profissionais qualificados.

«**ATENÇÃO**» indicação quando não respeitada poderá por em risco o funcionamento do aparelho.

Para qualquer informação complementar, queira contactar o nosso serviço a clientes.

2 LISTA DE PEÇAS FORNECIDAS

3 DIMENSÕES

4 DOMÍNIO DE APLICAÇÃO E DADOS TÉCNICOS

Aplicação 1 WC + poliban + bidé + lavatório

Tipo B85

Evacuação vertical max. 7 m

Tensão 220-240 V

Fréquência 50 Hz

Potência nominal 1100 W

Intensidade máxima absorvida 5 A

Classe eléctrica I

Índice de protecção IP44

Peso neto 10 kg

ATENÇÃO : evitar aplicações que não estejam descritas neste manual.

5 CURVA DE PERFORMANCES

6 EQUIVALÊNCIA ALTURA/DISTÂNCIA DE EVACUAÇÃO



7 INSTALAÇÃO

ATENÇÃO: **SANIBEST Pro®** só é adaptável a uma sanita com descarga à parede.

Conforme a norma EN 33 ou a norma EN 37.



Deve ser facilitado o acesso ao aparelho para manutenção. O triturador possui dispositivos de fixação para impedir que ele rode.

7a LIGAÇÃO À SANITA

- 1 - Enfiar manga na saída do aparelho.
- 2 - Fixe-a com o tyrap fornecido .
- 3 - Enfie o colar  à volta da manga e, de seguida, enfie a manga na saída da sanita.
- 4 - Posicione o colar  na extremidade da manga e aperte-o com uma chave-de-parafusos.

ATENÇÃO : O **SANIBEST Pro®** deve ser sempre ligado a uma sanita.

7b LIGAÇÃO EVACUAÇÃO

- 1 & 2 - Ver fig. 7b.
- 3 - Orientar este conjunto e metê-lo na durita preta . Fixar a base do cotovelo com uma anilha .

- 4 - Cortar, se necessário, a extremidade da manilha para a adaptar ao cano de evacuação e utilizar uma anilha  o .

ATENÇÃO : proteger as canalizações com isolamentos apropriados contra o gelo. Se o aparelho estiver instalado em locais inhabitados durante o período do gelo, proteger da seguinte maneira :

- Fechar a torneira de água,
- Efectuar um ciclo sem água,
- Introduzir anti-gelo na sanita (1 litro),
- Se for conveniente, esvaziar a água da condutavertical.

ATENÇÃO : a conduta de evacuação deve ter o menor número possível de curvas. Evitar ângulos muito fechados. Liga á canalização das águas residuais sem percursos sinuosos.

CONSELHO : na parte inferior da conduta ascendente, prever uma purga para permitir o esvaziamento em caso de intervenção.



CONSELHO : Para evitar a sifonagem, instale um sistema anti-vácuo (tipo Nicoll ou similar) na parte superior da instalação.

- 5 - Aconselhamos a instalação de uma purga na parte inferior para facilitar a manutenção.

- 6 - Na ponta da conduta de descarga ascendente em DN 32, passe por uma argola (topo a 80 mm pelo menos acima do nível de descarga). Reuna a queda das águas usadas por gravidade em declive suave de 1% por uma conduta em DN 40 com instalação de um quebra-vazio.

Acabe a conduta de descarga com a queda das águas usadas.



7c LIGAÇÕES SUPLEMENTARES

- 1 - Para as ligações nas entradas laterais da caixa, utilizar a união  e fixar com as braçadeiras .
- 2 - Tapar a entrada não utilizada com o tampão  (untar previamente as juntas).

ATENÇÃO : para a ligação do poliban, elevar a base de chuveiro a 18 cm do nível do piso.

7d LIGAÇÃO LAVATÓRIO

O lavatório pode ser ligado de 2 maneiras :

- Numa entrada lateral : ver **7c**,
- Ou na conduta cortável da tampa. Para isso:
 - Com ajuda de uma serra, cortar a parte superior da conduta.
 - É favor não fazer um corte com ângulos vivos. Chanfrar correctamente.
 - Utilizar uma manga  no orifício da tampa.
 - Inserir nesta manga a evacuação (Ø 32) do lavabo. (colares  fornecidos).

7e LIGAÇÃO VENTILAÇÃO

O **SANIBEST Pro®** estando equipado com um filtro de carvão activo, a ligação à ventilação exterior não é necessária.

7f EXEMPLO DE INSTALAÇÃO DE UM SANIBEST Pro®

7f1 LIGAÇÃO ELÉCTRICA



Efectuar a ligação eléctrica só depois de ter finalizado todas as outras ligações.

A instalação eléctrica deve ser efectuada por um profissional qualificado em electrotécnica. O aparelho deve ser instalado de forma que a ficha eléctrica fique acessível. O circuito de alimentação do aparelho deve ser ligado à terra (Classe I) e protegido por um disjuntor diferencial de alta sensibilidade (30mA) calibrado a 16A. A ligação deve servir exclusivamente para a alimentação do aparelho. No caso de dúvida, mandar controlar o aparelho por um electricista qualificado.

Regulamentação

Procure observar as disposições da norma UNE 20-460 referente ao volume de protecção da casa de banho. Em caso de dúvida, entre em contacto com um técnico qualificado. Se o cabo deste aparelho estiver danificado, deve ser substituído pelo fabricante ou pelo seu Serviço Pós Venda para evitar um perigo.

8 NORMA

- **SANIBEST Pro®** : responde à norma EN 12050-3. Estação elevatória com aplicação limitada para efluentes contendo matérias fecais e às directivas e normas europeias sobre a segurança eléctrica e a compatibilidade electromagnética.

9 FUNCIONAMENTO

Uma vez efectuadas as ligações hidráulicas e eléctricas, puxar pelo autoclismo; o aparelho põe-se a funcionar automaticamente durante 5 a 10s consoante a altura de evacuação. Acima dos 30 segundos, verificar se a conduta de evacuação não está torcida ou se o respiro não está obstruído. Puxar várias vezes pelo autoclismo. A passagem da sanita não deve ter fugas assim como os outros artigos sanitários ligados ao triturador.

ATENÇÃO : o autoclismo assim como as torneiras de outros aparelhos sanitários ligados ao triturador não devem ter qualquer fuga, uma fuga, mesmo pequena, pode provocar arranques inesperados do triturador.

10 UTILIZAÇÃO

As sanitas equipadas com um triturador SFA funcionam como as sanitas clássicas e não requerem nenhuma manutenção especial. O triturador funciona automaticamente após atingir um certo nível de chegada de água.

ATENÇÃO :

O SANIBEST Pro® é um triturador destinado a evacuar as matérias fecais, papel higiénico e águas sanitárias, ele foi concebido para receber em caso de descuido substâncias estranhas tais como : algodão, pensos higiénicos, preservativos sem prejudicar o aparelho. Contudo, uma tal utilização está fora da área de aplicação e quaisquer danos eventuais que possam ser causados ao aparelho pela trituração de corpos estranhos como toalhas, produtos alimentares, cabelos, objectos de metal, madeira ou plástico, ou pela bombagem de líquidos como dissolventes ou óleos, não serão tidos em conta na garantia.

11 LIMPEZA

Para remover o tártaro e limpar o triturador e a sanita, utilize regularmente um removedor de tártaro adaptado.

- Desligar a tomada eléctrica do triturador,
- Introduzir uma grande dose de produto contra o calcário,
- Deixar repousar várias horas,
- Liger de novo a tomada eléctrica do triturador,
- Enxagúe accionando 2 vezes o autoclismo.

A frequência desta operação é em média de 3 em 3 meses mas deve ser modulada em função da dureza da sua água.

LIMPAR O RESPIRADOURO

Na maioria dos casos, as anomalias de funcionamento dos trituradores são de pouca importância. Leia a tabela adjunta que servirá de ajuda para diagnosticar e solucionar o problema. Para qualquer outro problema, dirija-se ao serviço após-venda SFA ou ao serviço técnico autorizado SFA.



Em todos os casos desligar o aparelho da corrente antes de qualquer manipulação.

ANOMALIAS CONSTATADAS	CAUSAS PROVAVÉIS	SOLUÇÕES
<ul style="list-style-type: none">• O aparelho põe-se constantemente em funcionamento.	<ul style="list-style-type: none">• O autoclismo ou os artigos sanitários ligados ao triturador têm fugas.• A válvula de retenção tem fugas.	<ul style="list-style-type: none">• Mudar as juntas do autoclismo ou as torneiras do poliban ou banheira.• Limpar ou mudar a válvula de retenção.
<ul style="list-style-type: none">• O motor trabalha aos solavandos e a água desce lentamente para a bacia	<ul style="list-style-type: none">• O orifício do respiro (26) da tampa está tapado.	<ul style="list-style-type: none">• Limpar o respiradouro.
<ul style="list-style-type: none">• O motor funciona correctamente mas não para ou funciona durante muito tempo.	<ul style="list-style-type: none">• A altura ou o cumprimento de evacuação é demasiado grande ou há demasiadas curvas.• O aparelho está entupido.	<ul style="list-style-type: none">• Rever a instalação.• Consultar o serviço técnico SFA.
<ul style="list-style-type: none">• O motor não funciona.	<ul style="list-style-type: none">• Aparelho não está ligado ou tomada defeituosa.• Problema com o motor ou o pressostato.	<ul style="list-style-type: none">• Ligar o aparelho ou reparar a tomada.• Consultar o serviço técnico SFA.
<ul style="list-style-type: none">• O motor faz um ligeiro ruído mas não funciona (não evacua).	<ul style="list-style-type: none">• O condensador (38) está defeituoso ou existe um problema com o motor.	<ul style="list-style-type: none">• Consultar o serviço técnico SFA.

13 DESMONTAGEM



Para qualquer outro tipo de situação que necessita da abertura do aparelho, dirija-se ao serviço após-Venda SFA ou ao serviço técnico autorizado SFA.

Somente uma pessoa autorizada pelo serviço após-venda SFA poderá mudar o fio de alimentação.

MUDANÇA DO CONDENSADOR, DO MINI-RUPTOR, DA MEMBRANA OU DA PLACA ELECTRÓNICA.

Se a localização assim permitir, esta intervenção pode ser levada a cabo sem a desmontagem da tampa grande

- Desligar a tomada de corrente.
- Desapertar a cobertura lateral (2c). Tem-se acesso ao condensador, ao mini-ruptor e à placa electrónica.
- Para mudar a membrana, é necessário desligar os fios do motor da placa electrónica. Depois, extraia o pressostato (1/4 de volta)

DESMONTAGEM DO MOTOR

- Desligar a ficha da corrente**
- Fechar a torneira do autoclismo e dos outros artigos sanitários ligados ao aparelho. Retirar o máximo de água do sifão da sanita.
- a) Desmontar o tubo de saída (21d).
- b) Desligar os cabos do motor da placa electrónica. Desprender a micro-braçadeira de estanquicidade (55).
- c) Desengatar e levantar a tampa e retirar o conjunto de ligação com o pressostato (54) e (55).
- d) Extrair o motor das suas guias.



A tampa pode estar quente, não tocar.

«ATENÇÃO» não deixe girar as lâminas (5) em seco. (anilhas de apoio irremediavelmente destruídas)

DESMONTAGEM DAS LÂMINAS

- Desapertar os 3 parafusos (12) das lâminas (5).
- Reparar ou substituir as lâminas (5).

MONTAGEM DAS LÂMINAS

- Antes da montagem das lâminas, verifique se o disco em cruz (61c) está bem colocado no fundo da bomba (11).

CONSELHO : passar sabão líquido na junta de borracha (2b) para facilitar o encaixe da tampa.



Só ligar novamente a ficha a corrente depois de ter integralmente montado o aparelho.

14 CONDIÇÕES DE GARANTIA

SANIBEST Pro® tem uma garantia de 2 anos na medida em que a instalação e a utilização estejam conforme a este manual.

1 OMSCHRIJVING

Dit apparaat is een vermalder/pomp die speciaal ontwikkeld is voor het afvoeren van afvalwater afkomstig van een WC en van de in in fig 1 vermelde sanitaire toestellen.

De **SANIBEST Pro**® is een nieuw apparaat met een hoog niveau aan techniek en veiligheid.

Bij normaal gebruik en correcte installatie vergt de **SANIBEST Pro**® geen bijzonder onderhoud.

Met name dient te worden gelet op aanwijzingen die als volgt zijn gemarkeerd:

«» het niet opvolgen van deze waarschuwing kan tot verwondingen leiden,

«» waarschuwing voor eventuele elektrische gevaren,

«» aanwijzing die uitsluitend bestemd is voor technisch personeel,

«**ATTENTIE**» het niet opvolgen van deze waarschuwingen kan ertoe leiden dat er storingen in het apparaat optreden.

2 LIJST VAN MEEGELEVERDE ACCESSOIRES

3 AFMETINGEN

4 TOEPASSINGSMOGELIJKHEDEN EN TECHNISCHE GEGEVENS

Toepassing	WC + wastafel + douchebak + bidet
Type	B85
Opvoercapaciteit	max. 7 m
Spanning	220-240 V
Frequentie	50 Hz
Opgenomen motorvermogen	1100 W
Max. opgenomen stroom	5 A
Electr. classificatie, klasse	I
Beschermings klasse	IP44
Netto gewicht	10 kg

ATTENTIE : alleen installaties die voldoen aan bovenstaande specificaties zijn toegestaan.

5 PRESTATIECURVE

6 RELATIE OPVOERHOOGTE / AFVOERCAPACITEIT



7 INSTALLATIE

LET OP! **SANIBEST Pro**® dient aangesloten te worden op een closetpot met horizontale uitlaat. Conform de norm EN 33 of EN 37.

Voor inspectie en onderhoud dient het apparaat toegankelijk te zijn.

De vermalder is voorzien van een bevestigingsmogelijkheid zodat hij niet kan draaien of bewegen.



7a AANSLUITEN VAN DE W.C.

- 1 - De manchet over de afvoer van het apparaat plaatsen.
- 2 - Vastmaken met de bijgeleverde ty-rap .
- 3 - Schuif de buisklem  over de manchet en schuif de manchet over de uitgang van de closetpot.
- 4 - Plaats de buisklem  over het uiteinde van de manchet, en draai hem vast met behulp van een schroevendraaier.

ATTENTIE: de **SANIBEST Pro**® dient altijd direct achter een wc te worden aangesloten.

7b AANSLUITEN VAN DE AFVOER

- 1 & 2 - Zie fig. 7b.
- 3 - Richt het geheel en steek het in de zwarte slang . Bevestig de onderzijde van het bochtstuk met de beugel .

- 4 - Zaag, indien nodig, het uiteinde van de bus af om het aan te passen aan de afvoerleiding en gebruik de beugel  of .

ATTENTIE : Bescherm de leidingen tegen vorst met behulp van geschikt isolatiemateriaal. Indien de **SANIBEST Pro**® SFA wordt geïnstalleerd in een ruimte die niet wordt bewoond tijdens vorstperioden, dient U de volgende maatregelen te nemen :

- Sluit de watertoevoer af (hoekstopkraan),
- Voer een cyclus uit zonder water,
- Giet ongeveer 2 liter antivries in de pot,
- Tap indien nodig de verticale afvoerleiding af.

ATTENTIE : Gebruik zo min mogelijk 90° bochten. Gebruik liever bochten 45°.

WAARSCHUWING : Plaats bij een verticale standleiding een aftappunt, zodat bij reparaties de afvoerleiding kan worden afgetapt.



WAARSCHUWING : Om hevelwerking te voorkomen dient u een beluchter op het hoogste punt van de installatie te plaatsen.

- 5 - Wij raden u aan een ontlufter te installeren op het laagste punt om het serviceonderhoud te vergemakkelijken.

- 6 - De verticale afvoerleiding (32mm) tot min. 80 mm boven de horizontale afvoer (40mm) brengen om dan mbv bochten op de horizontale afvoer aan te sluiten. Deze dient met een afschot van 1 % naar de standleiding te worden gevoerd, met installatie van een vacuümafsluiter.

De afvoerleiding aansluiten op de standleiding.

7c AANSLUITEN VAN DE ZIJ-AANVOEREN

- 1 - Sluit de afvoeren van de andere toestellen aan op de zijaansluiting met de universele aansluitmanchet  en borg deze met de meegeleverde klemmen .
- 2 - Sluit de ongebruikte zijaansluiting af met de meegeleverde schroefdop .



ATTENTIE : indien u een douche aansluit op de **SANIBEST Pro**®, dient de onderzijde van de siphon van de douchebak min, 180mm boven het niveau van de afgewerkte vloer te zijn waar de **SANIBEST Pro**® op staat.

7d AANSLUITEN VAN EEN WASTAFEL

Een wastafel kan op twee manieren worden aangesloten: via een invoer opzij (zie onder 7c).

Ofwel op de door te zagen schacht van het deksel.

Ga hiervoor als volgt te werk:

- Zaag met behulp van een zaag de bovenzijde van de schacht door.
- Zorg dat u geen inkepingen met scherpe hoeken maakt. De bramen goed verwijderen.
- Gebruik een bus  in het gat van het deksel.
- Steek de afvoer (Ø 32) van de wastafel in deze bus. (beugels  meegeleverd).

7e VOORBEELD VAN EEN INSTALLATIE MET DE SANIBEST Pro®

7f ELEKTRISCHE INSTALLATIE

 De montage en de installatie mag alleen door een hiertoe bevoegd vakman worden uitgevoerd.

De elektrische installatie moet door een erkend vakman worden uitgevoerd. Het apparaat moet zodanig geplaatst worden dat de stekker toegankelijk is. De stroomkring van het apparaat moet geaard worden en beveiligd worden door een zeer nauwkeurige aardlekschakelaar(30mA), afgesteld op 16A. De aansluiting mag uitsluitend gebruikt worden voor de stroomvoorziening van het apparaat. Laat in geval van twijfel de installatie nakijken door een geschoolde elektricien.

Normen

Gelieve de bepalingen en normen van het betreffende land in acht te nemen betreffende de zones van een badkamer. Bij twijfels contact opnemen met een erkend vakman. Indien de kabel van dit apparaat beschadigd is, moet deze door de fabrikant of zijn servicedienst vervangen worden, om ieder gevaar uit te sluiten.

8 NORM

- **SANIBEST Pro®** voldoet aan de Europese Norm EN 12050-3 (Afvoerpomp voor afvalwater met fecaliën) en aan de Europese richtlijnen en normen betreffende elektrische veiligheid en elektromagnetische compatibiliteit.

9 INBEDRIJFSTELLING

Wanneer alle elektrische en sanitaire aansluitingen zijn geïnstalleerd, kunnen de aangesloten sanitaire voorzieningen steeds enkele minuten na elkaar in bedrijf worden gesteld. Let op dat de verbindingen absoluut droog zijn. Verricht ook een spoeling van het toilet. Het apparaat zal automatisch starten en tussen 5 en 10 seconden pompen (afhankelijk van de opvoerhoogte). Controleer wanneer de pomp langer dan 30 seconden in bedrijf is of de afvoer niet is geknikt of de ontluuchtingsopening niet is verstopt. Pompt het apparaat langer dient u de afvoer te controleren. Kijk ook of de afvoerslang eventueel geknikt zit.

ATTENTIE: de spoelbak en de appendages van de aangesloten sanitaire objecten moeten absoluut dicht zijn, omdat zelfs de kleinste lekkages ertoe kunnen leiden dat de **SANIBEST Pro®** blijft pompen.

10 GEBRUIK

Een w.c. met een **SANIBEST Pro®** installatie behoeft geen speciaal onderhoud. De **SANIBEST Pro®** zal automatisch inschakelen als er een bepaald waterniveau bereikt wordt.

ATTENTIE:

De SANIBEST Pro® is uitsluitend geconstrueerd voor het vermalen en afvoeren van fecaliën, toiletpapier en afvalwater. Schade als gevolg van het doorspoelen van vreemde voorwerpen als tampons, watten, damesverband, voorbehoedsmiddelen, vochtig toiletpapier, haren, metalen, houten of plastic voorwerpen of het afvoeren van oplosmiddelen of olie vallen niet onder de garantie.

11 ONDERHOUD

De vermalers en de WC kunnen met ieder in de handel verkrijgbaar schoonmaakmiddel worden onderhouden (geen schuimende wasmiddelen). Gebruik regelmatig de speciale ontkalker van SFA Sanibroyeur, die ontworpen is voor het verwijderen van kalkaanslag en vervuilingen zonder de inwendige onderdelen van uw apparaat te beschadigen.

- De stroom toevoer uitschakelen,
- Een dosis van Sanibroyeur Speciaal ontkalker toevoegen,
- Dit enkele uren laten intrekken,
- De stroomtoevoer inschakelen,
- Doorspoelen door 2 keer door te spoelen.

De frequentie van deze handeling is gemiddeld één keer per 3 maanden, maar dient aan de hardheid van het water aangepast te worden.

12 OORZAKEN EN REMEDIES VAN STORINGEN

In de meeste gevallen zijn storingen in de werking het gevolg van slechts een kleine oorzaak. Meestal kunt u die zelf oplossen. In de onderstaande tabel vindt u mogelijke fouten en tips voor het opheffen ervan. Wendt u zich voor alle andere problemen tot de Serviceafdeling van S.F.A.



In alle gevallen de stroomtoevoer uitschakelen voordat U met een reparatie begint

GECONSTATEERDE STORING	VERMOEDELIJKE OORZAAK	OPLOSSING
• Het apparaat begint af en toe te werken	• <i>Het spoelreservoir of de aangesloten armaturen van de aangesloten sanitaire toestellen lekken.</i> • <i>De terugslagklep sluit niet af</i>	• Vervang de packing van het spoelreservoir of de armatuurafdichting. • Maak de terugslagklep schoon, of vervang hem.
• De motor draait onregelmatig en het water stroomt langzaam in de closetpot	• <i>Het beluchtingsklepje is verstopt</i>	• Het luchtgat reinigen.
• De motor start niet	• <i>Het apparaat is niet aangesloten of de stroomtoevoer is defect</i> • <i>Schade aan de motor.</i>	• Sluit het apparaat aan of laat de leiding controleren. • De servicedienst van S.F.A. raadplegen.
• De motor bromt alleen en draait / pomp niet	• <i>De condensator is defect of er is schade aan de motor.</i>	• De servicedienst van S.F.A. raadplegen.

13 DEMONTAGE



Het apparaat mag uitsluitend door een erkende reparateur geopend worden

Reparaties aan het elektrische gedeelte van de motor mogen uitsluitend worden verricht door een bevoegd technicus erkend door SFA of de Servicedienst van S.F.A.

VERVANGING VAN DE CONDENSATOR, DE MICROSCHAKELAAR, HET MEMBRAAN OF DE PRINTPLAAT.

Deze handeling kan worden uitgevoerd zonder dat de grote deksel gedemonteerd hoeft te worden (mits de positie van het toilet dit toelaat).

- (A) Haal de stekker uit het stopcontact
- (B) Schroef het deksel aan de zijkant los (20). U kunt nu bij de condensator, de microschakelaar en de printplaat.
- (C) Voor het vervangen van het membraan moet u eerst de aansluitkabels van de motor op de printkaart loskoppelen (zie tekening). Verwijder vervolgens de pressostaat (kwart draai).

DEMONTAGE VAN DE MOTOR

- (D) **SLUIT DE ELEKTRISCHE TOEVOER AF, OF TREK STEKKER UIT HET CONTACT.**
- (E) Sluit de watertoevoer af. Verwijder zoveel mogelijk water uit de sifon van de toiletpot.
- (F) a) Demonteer de afvoerknief (21d).
b) Koppel de aansluitdraden van de motor op de printplaat los. Maak de waterdichte micro-ring vrij (55).
c) Het verbindingssnoer met de pressostaat ontkoppelen (54) en (55).
d) Trek de motor uit de geleiders.



De deksel kan warm zijn, niet aanraken.

«ATTENTIE:» de motor mag maar gedurende 5 seconden draaien. (de onderleggringetjes zullen onherstelbaar beschadigen)

DEMONTAGE VAN DE MESSEN

- (G) Schroeven (12) losdraaien (Torx T20).
- (H) Messen (5) op houder compleet demonteren.

OPBOUW VAN DE MESSEN OP HOUDER

- (I) Houder (pos. 61c) met messen op as na reiniging of vervanging terugplaatsen.

TIP: bij de montage van de deksel adviseren wij om de packing (2b) met zeep of vaseline in te smeren, zodat deze beter op het reservoir glijdt.



De toevoer van elektriciteit mag pas weer worden ingeschakeld nadat e.e.a. weer volledig is gemonteerd!!!

14 GARANTIE

SANIBEST Pro® biedt 2 jaar garantie op voorwaarde dat de **SANIBEST Pro®** correct is geïnstalleerd en gebruikt wordt, zoals in deze handleiding is aangegeven.

1 BESKRIVNING

WC-pump med inbyggd kvarn, finfördelar och pumpar bort avloppsvattnet från en WC med horisontalutlopp (s.k. P-lås, universal) och ev. annan sanitetsutrustning, som beskrivs i fig. 1.

SANIBEST Pro® är en robust konstruktion med ett unikt skärssystem som även klarar av att mala och pumpa iväg t.ex. dambinda, tampong, m.m. om de av misstag skulle spolans ned.

Minst 6 liter vatten per spolning.

SANIBEST Pro® WC-pump är VDE-godkänd, CE-märkt och har ISO 9002 certifikat.

Rätt installerad och använd är pumpen mycket driftsäker.

Observera följande varningssymboler:

«» Personfara kan uppstå.

«» Elfara.

«» instruktioner endast till kvalificerade yrkesarbetare,

«**WARNING**» Risk för funktionsstörningar på pumpen om inte anvisningarna följs.

2 TILLBEHÖRSLISTA Se illustration

3 DIMENSIONER Se illustration

4 TEKNISK DATA

Kan anslutas	1WC + tvättstall +duschkabin
Typ	B85
Lyfthöjd	max. 7 m
Spänning	220-240 V
El-frekvens	50 Hz
Nominell effekt	1 100 W
Max. strömförbrukning	3,5 A
Elklass	I
Skyddsklass	IP44
Vikt	10 kg

WARNING: Endast installation överensstämmande med ovanstående data kan godkännas.

5 KAPACITETSKURVA Se illustration



6 PUMPDIAGRAM Se illustration

7 INSTALLATION

OBS! SANIBEST Pro® ska anslutas till en WC med horisontalutlopp (P-lås) som omfattas av EN33 eller EN 37 normerna. **SANIBEST Pro®** ska placeras i samma rum som toaletten och övriga anslutna enheter.

SANIBEST Pro® måste vara lättåtkomlig för kontroll och service. Fästbleck för fixering av enheten medföljer.

7a ANSLUTNING AV WC-PUMPEN

- 1 - Trä på manschetten på utrustningens utlopp.
- 2 - Fäst den med det medföljande buntbandet.
- 3 - Trä på slangklämma  runt manschetten och trä därefter på manschetten på toalettstolens utlopp.
- 4 - Fäst slangklämma  på manschettens ände och dra åt med en skruvmejsel.

7b ANSLUTNING AV UTLOPPET

- 1 & 2 - Se figur 7b.
- 3 - Rikta in enheten och skruva fast den i pumpens utloppsanslutning med slangklämma .

- 4 - Kapa utloppsmuffens ände för anpassning till aktuell rördimension. Fixera med slangklämma  alt. .

Frostskydd.

SANIBEST Pro® måste skyddas för frost och minusgrader enligt följande:

- Spola 2-3 ggr
- Häll 1 lit godkänd frostskyddsvätska i toaletten
- Spola sedan 1 gång och stäng av vattnet till toaletten. Nu är vattenlås och motor skyddade. Magnetventilen (28) måste också skyddas. Lossa spolmunstycket (6) från porlinet, töm ur så mycket vatten som möjligt ur plastslangen (8). Häll i en blandning av vatten/ frostskyddsvätska genom munstycket. Häll därefter en skvätt av samma blandning i tillloppsslangen (26). Förslut med en propp el. dyl. alternativt fäst slangens med tape vid **SANIBEST Pro®** baksida så att blandningen ej rinner ut.

Sträva efter mjuka böjar. Undvik 90° vinklar. Hellre två 45° vinklar. Vid anslutning till avloppsstammen använd 45° istick i avloppsriktningen. Max lyfthöjd 3 meter vertikalt (ej diagonalt) direkt upp från toaletten.



Pumpning i sidled max 30 meter med ett fall på min. 10 mm per meter «horisontal» rörsträcka. För att eliminera ev. hävertverkan kan man montera en avluftningsventil på högsta punkten eller öka på rördiametern efter lyftet från 32 till 40 mm. Sätt upp medföljande varningsskylt på lämpligt ställe.

OBS! Installera en undertrycksventil (av typen Nicoll eller liknande) vid installationens högsta punkt för att undvika hävertverkan.

- 5 - Vi rekommenderar installation av en avtappning vid lägsta punkten för tömning av stigarledningens vid eventuell service.

- 6 - För på en ögla på det stigande utloppsrörets ände (toppen minst 80 mm ovanför utloppsnivån). Samla avloppsvattenflödet med tyngdkraftens hjälp i en mjuk lutning på 1 % med ett rör med vakuumventil.



7c ANSLUTNING AV SANITETSUTRUSTNING

- 1 - För anslutning i WC-pumpens sidoinlopp använd gummimuff  och fäst med clips .
- 2 - För att stänga ett sidoinlopp som inte utnyttjas använder man den medföljande proppen . Smörj först packningen. Sätt in proppen med pilen uppåt, tryck in den och lås den sedan genom att vrida den ett kvarts varv (2).

WARNING: Vid tillkoppling av duschkabin se till att duschkarets botten kommer minst 18 cm över golvnivån.

7d ANSLUTNING AV TVÄTTSTÄLL

Tvättstället kan anslutas på två sätt.

- Till sidoinloppet (se 7c).
- Eller till toppinloppet på locket. Gör så här:
- Kapa den övre delen av stosen med hjälp av en bågfil.
- Se till att du inte gör ett snitt med skarpa vinklar. Jämna till kanten.
- Träd inloppsmuff  över stosen.
- För in tvättställets avloppsrör i muffröret och fäst med slangklämmor .

7e AVLÜFTING

SANIBEST Pro® är försedd med ett aktivt kolfilter och behöver ingen extern avluftning.

7f EXEMPEL PÅ SANIBEST Pro® INSTALLATION

7g ELANSLUTNING



Allt elektriskt arbete ska utföras av behörig elektriker.

Elinstallation måste utföras av behörig elektriker. Apparaten måste placeras på ett sådant sätt att elkontakten är tillgänglig. Apparaterns matningskrets måste jordas (Elklass 1) och skyddas av en differentialbrytare (30mA) kalibrerad till minimum 10A. Anslutningen får endast användas för elmatningen av pumpen. Vid tvekan, låt en behörig elektriker kontrollera apparaten.

Bestämmelser

Respektera gällande standarder i användningslandet beträffande säkerhetsavstånd i våtrum. Vid tvekan, kontakta en behörig tekniker.

8 EUROPANORMERING

- **SANIBEST Pro®**: norm EN 12050-3. Pumpanläggning för pumpning av avloppsvatten innehållande fekalier, för begränsad användning.

9 PROVKÖRNING EFTER INSTALLATION

Vattenkranen till toaletten öppnas först när alla rör- och elanslutningar färdigstälts och kontrollerats. Kontrollera att vattennivån i toalettens spoltank är korrekt. Minst 6-7 liter vatten per spolning ska det vara. WC-pumpen startar automatiskt vid spolning av toaletten och ska arbeta minst 8-10 sekunder vid varje spolning. Provspola några gånger och kontrollera igen att kopplingar och anslutningar till **SANIBEST Pro®** är helt täta. Även små läckor kan medföra att WC-pumpen startar.

10 ANVÄNDNING

En toalett med en **SANIBEST Pro®** WC-pump fungerar precis som en vanlig vattentoalett och kräver inget särskilt underhåll. **SANIBEST Pro®** startar automatiskt vid spolning.

VARNING:

SANIBEST Pro® ska endast användas för finfördelning och bortpumpning av fekalier, toalettpapper och avloppsvatten. Man ska inte spola ner föremål som t.ex. sanitetsbindor, tamponger, bomull, tops, pappershanddukar, preventivmedel etc. En sådan användning ligger utanför användningsområdet och alla skador som sker på apparaten vid malningen av dessa främmande föremål liksom våtserverter, livsmedel, hår, föremål av metall, trä eller plast eller vid pumpningen av vätskor, som till exempel lösningsmedel eller oljor, kommer inte att täckas av garantin.

11 RENGÖRING, AVKALKNING OCH FROSTSÄKRING

För att rengöra WC-pumpen; Stäng av strömmen till WC-pumpen, håll i rengöringsmedel (t ex Saniflo Descaler) i WC-stolens vattenlås, spola och låt blandningen stå i WC-pumpen några timmar. Koppla därefter in strömmen och spola några gånger. Där vattnet är mycket kalkhaltigt bör avkalkning göras regelbundet.

- Bryt strömmen,
- Håll i en lämplig dos avkalkningsmedel eller ättika i toaletten.
- Spola och låt blandningen stå i WC-pumpen några timmar.
- Koppla därefter in strömmen och spola några gånger så att WC-pumpen sköljs igenom.

12 EVENTUELL DRIFTSTÖRNING

SANIBEST Pro® WC-pump är en enkel robust och pålitlig konstruktion. Vid normal användning kan man räkna med lång livslängd och utomordentlig driftsäkerhet - inte ens knivarna behöver bytas. Uppstår en störning i funktionen, använd följande arbetsschema för att fastställa och åtgärda fel.



VARNING: Bryt strömmen innan ni gör några ingrepp i boxen! Knivarna är mycket skarpa! Var försiktig!

PROBLEM	ORSAK	ÅTGÄRD
• Motorn startar och stoppar ideligen.	• Vattnet rinner kontinuerligt från WC-stolen. • Returvatten in i WC-pumpen backventilen ej tät.	• Reparera spolmekanismen i WC-stolen. • Rengör och sätt tillbaka backventilen.
• Motorn arbetar oregelbundet och vattnet sjunker långsamt i WC-skålen	• Luftventilen på pumpen är blockerad.	• Rengör luftningsröret.
• Motorn brummar, men går inte. Ingen utspolning.	• Kondensatorn (38) är defekt.	• Kontakta SANIFLO AB eller installatören.
• Aggregatet startar inte.	• Strömkretsen bruten. • Nivåbrytaren slår inte till.	• Byt säkring. • Kontakta SANIFLO AB eller installatören.

13 DEMONTERING



Enheten får endast öppnas av en auktoriserad reparatör

BYTA UT KONDENSATORN, MINIBRYTAREN, MEMBRANET ELLER DET ELEKTRONISKA KORTET.

Detta underhåll kan utföras utan att locket behöver demonteras, om åtkomst är möjlig.

- Dra ut nätsladden
- Skruva av sidokåpan (2c). Detta ger åtkomst till kondensatorn, minibrytaren och det elektroniska kortet.
- För att byta ut membranet är det nödvändigt att först koppla ifrån motorledningarna, avlägsna tätningringen. Drag sedan ut pressostaten (1/4 varv).

SÅ HÄR LOSSAR MAN MOTORN.

- Bryt strömmen.**
- Stäng vattentillförseln till toaletten. Avlägsna så mycket vatten som möjligt ur toalettens WC-skål.
- a) Lossa avloppsslangen från kröken (21d).
b) Koppla från motorledningarna från det elektroniska kortet. Ta bort den tätande krympringen (55).
c) Snäpp loss locket och dra ut sammanbindningsröret från pressostaten (54) och (55).
d) Lyt ut motorn från sina styrskenor.

- Rör inte kåpan då denna kan vara het.

«**VARNING**» **Torrkör aldrig motorn mer än 5 sekunder.** (leder till förstörda stödringar)

SÅ HÄR LOSSAR MAN KNIVARNA.

- Skruva bort de 3 skruvarna (12) som håller kniven.
 - Reparera eller byt ut kniven (5).

ÅTERMONTERING

- Se till att drivstycket (61c) sitter i pumphulets (11) uttag.

NOTERA: För att enkelt kunna sätta tillbaka locket på boxen smörj med t.ex. flytande såpa.



Anslut aldrig strömmen innan WC-pumpen är fullständigt ihopsatt och monterad.

14 GARANTI

Vi lämnar 2 års garanti på WC-pumparna under förutsättning att de installeras och används enligt skötsel- och installationsanvisningen. Endast fekalier, toalettpapper och avloppsvatten får spolas ner! Vid ev. problem kontakta rörinstallatör eller **SANIFLO AB**.

1 BESKRIVELSE

Pumpen med kværn er beregnet til at findele og pumpe spildevand/fækalier fra WC og andre sanitære komponenter, nævnt i fig. 1. **SANIBEST Pro**[®], er en robust konstruktion, der er i stand til håndtere sanitære artikler (bind m.v.) som utilsigtet bliver skyllet ud i toilettet.

Ved korrekt installation og anvendelse vil **SANIBEST Pro**[®], afløbspumpen være meget driftssikker.

Bemærk følgende advarselssymboler:

«» Risiko for personskade,

«» Spændingsfare,

«» Instruktion for autoriseret montør,

«**ADVARSEL**» Angiver risiko for funktionsfejl, hvis vejledningens anvisninger ikke følges.

2 FORTEGNELSE OVER TILBEHØR Se illustration

3 DIMENSIONER Se illustration

4 TEKNISKE DATA

Kan tilsluttes **1 WC + bruser
+ bidet + hånd-/køkkenvask**

Type	B85
Løftehøjde	max. 6 m
Strømforsyning	220-240 V
Frekvens	50 Hz
Mærkeeffekt	1100 W
Maksimale effekter	5 A
Elklasse	I
Kapslingsklasse	IP44
Nettovægt	10 kg

ADVARSEL: Installation af pumpen må kun foretages i overensstemmelse med ovenstående data.

5 KAPACITETSKURVE Se illustration

6 PUMPEDIAGRAM Se illustration Bemærk sammenhæng mellem løftehøjde og tilladelig, vandret transportlængde

7 INSTALLATION Se illustration

ATTENTION : i alle tilfælde anvendes kværnen sammen med et toilet med horisontal afløb (P-lås/Uni-lås) iht. norm EN 33 eller EN 37.

Anbring ikke toiletstolen nærmere væggen, end at WC-pumpen let kan demonteres ved eventuel service.

Kværnen skal være let tilgængelig for kontrol og service.

7a TILSLUTNING AF WC

- 1 - Monter gummimanchetten på pumpens WC tilslutning
- 2 - Fastgør med medfølgende strip.
- 3 - Træk spændebåndet **A** over gummimanchetten og dernæst gummimanchetten over kummens afløbsstuds.
- 4 - Placer spændebåndet **A** for enden af gummimanchetten og spænd det.

7b TILSLUTNING AF AFLØBSRØR

- 1 & 2 - Se fig. nr. 7b.
- 3 - Monter afløbsvinklen i afløbsretningen i pumpens afløbsstuds **(7a)**. Fastgør med spændebånd **A**.
- 4 - Tilpas reduktionsstykket til afløbsrørets dim. Fastgør med spændebånd **A**.

ADVARSEL: Beskyt afløbsrøret mod frost med isolering i nødvendigt omfang. Selve toilettet skal om nødvendigt beskyttes mod frostfare på følgende måde:

- Afbryd vandtilførslen
- Skyl toilettet ud 1 gang uden vandtilførsel
- Hæld 2 l godkendt frostvæske i kummen
- Skyl toilettet ud 1 gang

ADVARSEL: Retningsændringer på afløbsrøret udføres med bløde bøjninger. Benyt eventuelt 2 stk. 45° bøjninger i stedet for en 90°-bøjning.

BEMÆRK: Det anbefales at etablere et aftapningspunkt på afløbsledningen til anvendelse ved eventuelt servicearbejde på toilettet.

BEMÆRK: For at undgå hævertvirkning kan vakuum ventil monteres på installationens højeste punkt.

- 5 - Det tilrådes at installere en afspærringsventil, på det laveste punkt for at lette vedligeholdelse.
- 6 - Sæt en sløjfe på for enden af trykledningen (øverste punkt mindst 80 mm over afløbniveauet). Forbind med spildevandsafløbet via en gravitationsledning med en hældning på 1 % med installation af en vakuumbryder.

- "Vandrette" rør skal monteres med min. 5 % fald (5 mm pr. m.)
- Ved kombination af løft og "vandret" afløb skal løftet ALTID ske ved pumpen (Se diagram 6).
- Afløbsvandet skal tilføres bygningens afløbsinstallation gennem egen mindst 32/40 mm rørformet vandlås.
- Rør skal isoleres mod frost i nødvendigt omfang. Selve WC-pumpen skal om nødvendigt stå frostfrit eller beskyttes mod frost på én af følgende måder:
 - Demonter pumpen og anbring den frostfrit
 - Skyl toilettet ud 2-3 gange. Luk for toilettets vandtilførsel. Hæld 1 liter godkendt, miljømærket frostvæske i toilettet og skyl ud 1 gang. WC-pumpen og toilettets vandlås er nu frostsikret.
- Undgå hævertvirkning. Anbring en udluftningsventil på afløbsrøret eller anvend en større rørdimension, hvis røret placeres væsentligt lavere end **SANIBEST Pro**[®], afløbspumpen.
- Benyt bløde bøjninger med stor krumningsradius. Anvend bløde bøjninger – 2 x 45° i stedet for 1 x 90°.
- Forøg afløbsrørets diameter med én dimension efter ca. 10 meters pumping.

7c TILSLUTNING I SIDEINDLØB

- 1 - Ved tilslutning af f.eks. håndvask, bruseniche m.v. til pumpens sideindløb benyttes gummimufferne **G**. Fastgør mufferne med spændebånd **D**.
- 2 - Den medleverede prop **F** anvendes til afspærring af sideindløb som ikke benyttes. (anvend glidemiddel før montering)

ADVARSEL: Ved tilslutning af brusekabine skal brusekarrets bund være placeret mindst 18 cm over gulvniveau.

7d TILSLUTNING AF HÅNDVASK.

En håndvask kan tilsluttes på to måder:

- Til sideindløbene (se pkt. **7c**)
- Eller til indløbet i låget, som kan åbnes. Gør følgende:
 - Sav det øverste af indløbet over med en sav.
 - Skær toppen (buen) af indløbet med en sav.
 - Puds efter afsavning så der ikke forekommer skarpe kanter
 - Monter gummimuffe **G**.
 - Tilslut vaskens afløbsrør i gummibøsningen (Ø32). Monter spændebånd **D**.

7e VENTILERING

SANIBEST Pro[®] afløbspumpen er forsynet med et aktivt kulfilter og kræver ikke ekstern ventilering.

7f EKSEMPEL PÅ SANIBEST Pro[®] INSTALLATION

7g ELINSTALLATION



Elinstallation skal udføres af autoriseret installatør. Enheden skal placeres således stikkontakt er tilgængelig.

Enheden skal tilsluttes stikkontakt med jordforbindelse (klasse 1) og relæ (30 mA) – sikring 10 A minimum. Etilslutningen må kun anvendes til denne enhed.

I tvivlstilfælde – lad autoriseret el-installatør tjekke installationen.

FORSKRIFTER

Enheden skal installeres iht. EN-12056

Hvis elkablet på enheden beskadiges skal udskiftning udføres af producenten eller dennes service afdeling for at undgå risiko for personskade.

8 NORM

• **SANIBEST Pro®** i overensstemmelse med EN 12050-3. Pumpeanlæg for spildevand med wc-tilslutning for begrænset anvendelse.

9 AFPRØVNING EFTER INSTALLATION

Vandforsyningen til toiletet åbnes først, når alle rør- og etilslutninger er udført og kontrolleret. WC-pumpen starter automatisk ved skylning af toiletet og skal være i drift i 5-10 sekunder ved hver skylning. Såfremt pumpen arbejder i mere end 30 sekunder, bør det undersøges, om der er frit gennemløb i afløbsrøret eller om kontraventilen er monteret korrekt eller knæk på afløbslangen.

ADVARSEL: Afprøv installationen ved gentagne skylninger og kontrollér, at koblinger og ventiler til **SANIBEST Pro®**, herunder vandhaner eller afløbsventilen på toiletets cisterne, er helt tætte. Selv små lækager kan medføre, at WC-pumpen starter utilsigtet.

10 ANVENDELSE

Et toilet med en **SANIBEST Pro®**, afløbspumpe fungerer fuldstændigt som et almindeligt WC med gravitationsafløb og kræver ingen særskilt vedligeholdelse. Den indbyggede pumpe og kværn aktiveres automatisk ved skylning af toiletet, når vandstanden i boksen stiger til startniveauet.

ADVARSEL:

SANIBEST Pro® bør kun anvendes til findeling og bortpumpning af fækaler, toiletpapir og afløbsvand. Garantien dækker ikke skader på pumpen forårsaget af fremmedlegemer som hygiejnebind, tamponer, vat, cigaretfiltere, papirhåndklæder, vådservietter, kondomer, større mængder hår, stofprodukter, hårde genstande m.v. eller af skadelige væsker, såsom opløsningsmidler, olie, syre m.v.

Den robuste kværn i **SANIBEST Pro®**, vil dog normalt være i stand til håndtere sanitære artikler (bind m.v.), som utilsigtet bliver skyllet ud i toiletet. Emner, der ikke kan findeles og bortpumpes (f. eks. af metal), bliver i pumpeboksen. Emnerne kan fjernes ved afmontering af låget på boksen og om nødvendigt også af motoren (se 12).

SANIBEST Pro®, kan anvendes til bortpumpning af vand med en temperatur på op til 90 °C i en kortere periode. **ADVARSEL:** HÆLD ALDRIG kogende vand direkte i **SANIBEST Pro®**-pumpen.

Hvis **SANIBEST Pro®**, pumper meget varmt vand i en længere periode, vil termosikringen automatisk slå motoren fra. Indtræffer dette, vil motoren være ude af drift, indtil den er kølet tilstrækkeligt af (ca. 1 time). Herefter vil den automatisk træde i funktion igen.

12 EVENTUELLE DRIFTSFORSTYRELSE

Skulle der opstå driftsforstyrrelser som følge af forkert installation, forkert brug eller evt. fabriktionsfejl, kan nedenstående fejlsøgningsskema anvendes ved lokalisering og udbedring af problemet. Kontakt eventuelt autoriseret VVS-installatør for afhjælpning af fejlen.

- Afbryd altid strømmen før eventuel service på pumpen.
- Vær FORSIGTIG ved åbning af beholderen. Knivene er meget skarpe.
- Hvis pumpeenheden tages ud af beholderen, løft da aldrig i ledningsophænget.



FEJL	ÅRSAG	AFHJÆLPNING
• Pumpen starter af sig selv med mellemrum	• Vand løber til pumpen fra toiletets cisterne eller utæt vandhane • Utæthed i kontraventil på afløbet	• Kontakt forhandler/installatør for udbedring af fejl på toilet eller anden sanitet • Rengør pakning i kontraventil eller udskift denne
• Motoren går normalt, men vandet synker langsomt i toiletskålen	• Udluftning (26) i låget er tilstoppet	• Rens udluftningen
• Motoren går normalt, men stopper ikke og går meget længe	• Afløbsrøret er ført for højt eller for langt eller har for mange bøjninger (tryktab) • Beskyttelseskappen i bunden af pumpen (11) er tilstoppet • Knæk på afløbslangen (29) • Gummimembranen (15) er utæt eller deform	• Kontroller afløbsrøret • Afbryd strømmen. Demonter og rengør pumpens bund • Kontroller afløbslangen • Afbryd strømmen. Demonter og isæt ny gummimembran
• Motoren starter ikke	• Strømforsyning eller elstik/sikring er defekt eller afbrudt • Problemer med motoren	• Reparer stik eller isæt ny sikring • Kontakt forhandler/installatør
• Motoren summer, men drejer ikke rundt (og pumper ikke ud)	• Kondensatoren (38) eller motoren er defekt	• Kontakt forhandler/installatør

Numrene i () refererer til tegningen på bagsiden af vejledningen.



Ethvert indgreb i elforsyningen skal udføres af en autoriseret installatør

13 DEMONTERING



Apparatet må kun åbnes af en autoriseret reparatør

UDSKIFTNING AF KONDENSATOR, MICRO SWITCH ELLER PRINTKORT.

Hvis placering tillader det, kan den udskiftning foretages uden afmontering af det store låg.

- Tag stikket ud af stikkontakten.
- Afmonter det lille låg (2c). Nu har man adgang til Kondensator, micro switch og printkort.
- For at udskifte membranen: afbryd motorens ledninger, frigør den lille samling (55). Tag dernæst pressostaten ud (1/4 omgang).

DEMONTNING AF WC-PUMPEN FRA TOILETTET

- Afbryd strømmen**
- Luk for vandet. Tøm så meget som muligt af vandet i vandlåsen ud.
- a) Afmonter afløbsbøjningen (21d).
b) Tag motorens ledninger af det elektroniske kort. Frigør den lille samling (55).
c) Clips låget af, løft det op og tag forbindelseskappen til pressostaten af (54) og (55).
d) Tag motoren ud af sine glideskinner.



Motoren kan være meget varm, rør ikke ved den.

AFMONTERING AF SKÆR

- Løsn de tre skruer (12), der fastholder skærebladene.
- Reparer eller udskift bladene (5).

GENMONTERING AF SKÆR

- Kontroller før genmontering, at bøsningen (61c) er presset forsvarligt på plads i pumpebunden (1).

BEMÆRK: Påmontering af låget: Smør lågets sarg/gummipakning (2b) med glidemiddel.



Elkablet må aldrig tilsluttes, før WC-pumpen er samlet og monteret.

14 GARANTI

SANIBEST Pro® er dækket af en 2-års garanti, under forudsætning af, at pumpen monteres og betjenes i henhold til installations- og brugervejledningen.



1 BESKRIVELSE

Klosettpumpen finfordeler (kverner) og pumper bort avløpsvannet fra et vanlig vannklosett med P-/universalvannlås og ev. andre sanitærprodukter (som beskrevet i fig. 1).

SANIBEST Pro® er en robust konstruksjon som t.o.m. klarer å kverne opp gjenstander som sanitetsbind, tamponger m.m., om de ved en feiltagelse skulle spyles ned i klosettet.

SANIBEST Pro® klosettpumpe er VDE-godkjent, CE-merket og har ISO 9002 sertifikat. Ved riktig installasjon og bruk er pumpen meget driftssikker.

Vær oppmerksom på følgende varselssymboler!

- «  » Personfare kan oppstå,
- «  » Fare for elektrisk støt,
- «  » Instruksjon: Kun for autorisert installatør,
- «**VARSEL**» Det kan oppstå funksjonsforstyrrelser hvis ikke anvisningen følges nøye.

2 RESERVEDELSLISTE: Se illustrasjon

3 DIMENSJONER: Se illustrasjon

4 TEKNISKE DATA

Kan tilkobles	1 klosett + servant og dusjkabinett
Type	B85
Løftehøyde	max. 7 m
Spenning	220-240 V
El-frekvens	50 Hz
Nominell effekt	1100 W
Maks. tilført strøm	5 A
El-klasse	I
Beskyttelsesgrad	IP44
Vekt	10 kg

VARSEL: Det kan oppstå funksjonsforstyrrelser hvis ikke anvisningen følges nøye.

5 YTELSE: Se illustrasjon

6 PUMPEDIAGRAM: Se illustrasjon

7 INSTALLASJON

OBS: **SANIBEST Pro®** klosettpumpe m/kvern kan tilkobles et klosett med universat/P-lås, som spyles ned med minst 6 – 7 liter vann.

NB! Alt arbeid på **SANIBEST Pro®** skal utføres av autorisert installatør.

VARSEL: Denne enheten må alltid tilkobles et klosett med autorisert installatør utløp overensstemmende med EN 33 eller EN 37.

SANIBEST Pro® er utstyrt med komponenter som forhindrer den fra å bevege seg på gulvet.

7a TILKOBLING AV KLOSETTPUMPEN SANIBEST Pro®

- 1 - Sett muffen på apparatets utgang.
- 2 - Fest det med medfølgende ty-rap **1**.
- 3 - Sett klemring **A** rundt muffen. Sett deretter muffen på skålens utgang.
- 4 - Sett klemring **A** ytterst på muffen, så strammer du til med en skrutrekker.

7b TILKOBLING AV UTLØPET PÅ KLOSETTPUMPEN

- 1 & 2 - Se fig. 7b.

- 3 - Vri denne blokken og før den inn i det svarte fleksible røret **7**. Fest bunnen til bendet med klammer **D**.

- 4 - Om nødvendig, kutt av enden på muffen for å tilpasse den til avløpsrøret og bruk klammer **E** eller **F**.

ADVARSEL: Rørene skal beskyttes mot frost med riktig isolering. Dersom toalettet plasseres i ubebodde lokaler bør det beskyttes på følgende måte i den perioden det kan være frost:

- Steng vannkranen,
- Skyll toalettet en gang uten vanntilførsel,
- Held 1 liter frostvæske i toalettskålen,
- Tøm deretter toalettets øvre deler dersom det fremdeles er vann.

ADVARSEL: Unngå rette vinkler i avløpsrøret. Retningsendringer bør kun ha myke bøyninger.

MERK: Avløpsrøret bør ha et tappepunkt som kan brukes ved eventuelle reparasjoner eller inngrep i systemet.

MERK: Undgå hävertverkan: Sätt en avluftningsventil på högsta punkten eller välj ett något grövre rör efter lyftet för det horisontala, liggande avloppsroret.

- 5 - Vi anbefaler å sette inn en stakeluke på bunnpunktet for å lette vedlikeholdet.

- 6 - Passe em sløyfe (med toppen minst 80 mm under tilbakeslagsnivået), i enden av tilbakeslagsrøret. Koble avløpet gravitativt med en myk helling på 1%, og med et rør med installasjon av en tilbakeslagsventil mot vakuum.

Tips!

Ved videreføring av avløpsrøret, unngå for krappe bøyer (bruk bend i stedet for albu). Ved lengre strekk enn 10 m, øk rørdimensjonen med én dimensjon.

7c TILKOBLING AV ANNET SANITÆRUTSTYR

For tilkobling til klosettpumpens sideinnløp brukes gummimuffe **G** som festes med rørklemmer **D** (**7c-1**).

For å stenge et sideinnløp som ikke skal benyttes, brukes

den medfølgende proppen **F**. Smør først pakningen (med såpe eller silicon). Trykk så proppen, med pilen opp, inn og lås den ved å dreie den en kvart omdreining (**7c-2**).

VARSEL: Ved tilkobling av dusjkabinett må karetts bunn være minst 18 cm over gulv!

7d TILKOBLING AV SERVANT

Servanten kan tilkobles på to måter:

- Til sideinnløpet: (se **7c**).
- Eller gjennom den utskjærbare åpningen i lokket. Fremgangsmåte:
 - Ved hjelp av en sag, skjær ut toppen av åpningen.
 - Sørg for å ikke skjære innsnitt med skarpe kanter. Fil kantene godt.
 - Bruk en muffe **G** i hullet i lokket.
 - Stikk avløpsrøret (Ø 32) for vasken ned i muffen. (rørklemmer **D** er inkludert)

7e UTLUFTING

SANIBEST Pro® er utrustet med et aktivt kullfilter og trenger ingen ekstern utlufting.

7f EKSEMPEL PÅ SANIBEST® INSTALLASJON

7f EL-TILKOBLING



Alt elektrisk arbeid på klosettpumpen skal utføres av autorisert installatør

Den elektriske installeringen skal utføres av autorisert installatør. Apparatet skal plasseres slik at støpselet er tilgjengelig. Apparatets strømkrets skal kobles til jord (Klasse I) og beskyttes med en overbelastningsbryter med høy følsomhet (30mA) på 16A. Tilkoblingen skal kun brukes til strømtilførsel til apparatet.

Regelverk

Sørg for å overholde bestemmelsene i gjeldende norm angående strømvern i baderom.

Ved tvil, kontakt en autorisert installatør.

Dersom ledningen til dette apparatet er skadet, skal den erstattes av produsenten eller dens kundeservice for å unngå enhver fare.

8 NORM

• **SANIBEST Pro®** er oversensstemmende med EN 12050-3. Pumpestasjon for begrenset bruk for avløpsvann med avføring.

9 PRØVEKJØRING ETTER INSTALLASJON

Vanntilkoblingen (kranen) til klosettet åpnes først når alle rør- og el-anslutninger er ferdigmontert og kontrollert. Kontroller også at vannivået i klosettets systerne er korrekt. Det skal spyle ned med min. 6 – 7 liter vann pr. gang. Klosettpumpen starter automatisk ved nedspyling av klosettet og vil arbeide minst 10 – 30 sekunder. Spyl ned et par ganger for igjen å kontrollere at alle koblinger og kraner til **SANIBEST Pro®** er helt tette. Små lekkasjer kan medføre at klosettpumpen starter utilsiktet.

10 BRUK

Et klosett med **SANIBEST Pro®** klosettpumpe fungerer nøyaktig som et vanlig klosett og krever ikke spesielt vedlikehold. **SANIBEST Pro®** starter automatisk ved nedspyling.

VARSEL:

SANIBEST Pro® skal kun brukes til finfordeling og bortpumping av avføring, toalettpapir og avløpsvann. Man skal ikke spyle ned gjenstander som sanitetsbind, tamponger, bomull, Q-tips, papirhåndklær, kondomer etc. Skulle ved en feiltagelse en slik gjenstand allikevel spyles ned, så har **SANIBEST Pro®** med sitt unike kvernsystem, kapasitet til også å male opp og pumpe ut dette. Harde gjenstander som metall, tre etc. og større mengder aggressive kjemikalier, løsningsmidler, oljer, syrer etc., skader **SANIBEST Pro®**. Unngå også å bruke altfor mye papir ved hvert bruk, og da spesielt papir av type "soft".

11 RENGJØRING OG AVKALKING

For innvendig rengjøring av kværnen og klosettskålen, bruk vanlig rengjøringsmidler. Der vannet er meget kalkholdig, bør avkalking foretas regelmessig.

- Bryt strømmen til klosettpumpen,
- Hell rengjøringsmiddelet, eller for avkalking, en passelig mengde avkalkningsmiddel eller eddik, i klosettet. Spyl ned.
- La blandingen stå i klosettpumpen noen timer,
- Koble så på strømmen igjen og,
- Foreta et par nedspylinger.

Dette vedlikeholdet skal utføres gjennomsnittlig en gang hver 3. måned og i forhold til vannets hardhetsgrad.

12 EVENTUELLE DRIFTSFORSTYRRELSER

SANIBEST Pro® er en enkel, robust og pålitelig konstruksjon. Ved normalt bruk kan man regne med lang levetid og utmerket driftssikkerhet – ikke en gang knivenheten trenger å byttes. Oppstår det allikevel en driftsforstyrrelse, bruk i første omgang nedenstående feilsøkingsskjema for å fastslå og eventuelt utbedre feil.



VARSEL: Bryt alltid strømmen før det gjøres inngrep i kasser. Knivene er meget skarpe! Vær forsiktig!

PROBLEM	ÅRSAK	UTBEDRING
• Motoren starter og stopper gjentatte ganger	• Vannet renner kontinuerlig fra klosettet eller annen tilkoblet enhet. • Returvann inn i pumpen. Tilbakeslagsventilen ikke tett.	• Reparer spylemekanismen i klosettet. Kontroller ev. andre tilkoblede enheter. • Rengjør og sett tilbake tilbakeslagsventilen.
• Vannet synker tregt i klosettskålen	• Lufteventilen 26 på pumpen er blokkert	• Rengjør luftehullet.
• Motoren brummer, men går ikke. Pumper ikke ut.	• Kondensatoren 38 er defekt.	• Kontakt installatøren eller importørens serviceavd. på tlf. 22 02 42 00.
• Klosettpumpen starter ikke.	• Strømmen er brutt. • Nivåbryter slår ikke inn.	• Bytt sikring. • Kontakt installatøren eller importørens serviceavd. på tlf. 22 02 42 00.

13 DEMONTERING



Alt servicearbeide på produktet skal kun utføres av autorisert installatør/servicemann

BYTTE AV KONDENSATOR, MIKROBRYTER, MEMBRAN ELLER ELEKTRONISK KORT

Avhengig av apparatets plassering, kan byttet utføres uten å demontere det store lokket.

- A) Koble fra strømmen
- B) Skru løs sidedekselet 20. Du har tilgang til kondensatoren, mikrobryteren og det elektroniske kortet.
- C) For å bytte membran må du koble kablene fra motoren (jfr.skjema). Trekk deretter pressostaten ut (1/4).

SLIK LØSNER MAN SANIBEST PRO® FRA KLOSETTET

D) BRYT STRØMMEN !

- E) Steng vanntilførselen til klosettet. Tøm ut mest mulig vann fra klosettskålen.
- F) a) Demonter utgangsbendet 21d
b) Koble motorkablene fra det elektroniske kortet. Løsne tetthetspluggen 55
c) Klippe av lokket og koble forbindelsesrøret fra pressostaten 54 og 55
d) Løft ut motoren og gliderne.



Dekselet kan være varmt, ikke berør det.

VARSEL: Tørrkjør aldri motoren mer enn 5 sekunder! (ødelagte støtteringer)

Slik løsner man knivenheten

- Løsne og ta bort de tre skruene 12 som holder knivenheten 5.
- Reparer eller skift knivenheten 5.

MONTER ENHETEN SAMMEN IGJEN

- H) Pass på at drivstykket 61c sitter i pumpehulets uttak 11.

NB! For enkelt å kunne sette lokket på plass igjen 2b, smør med silicon eller flytende såpe.

I



KOBLE ALDRI PÅ STRØMMEN FØR KLOSETTPUMPEN ER FULLSTENDIG SAMMENSATT OG MONTERT !

14 GARANTI



SANIBEST Pro® har en 2-års garanti på deler og reparasjon forutsatt at installering og bruk er i samsvar med denne veiledningen. Kun avføring, toalettpapir og avløpsvann skal spyles ned! Ved ev. driftsforstyrrelser kontakt installatør eller importørens serviceavd.: Heidenreich tlf. 22 02 42 00

1 KUVAUS

Tämä silppuri-pumppujärjestelmä on suunniteltu WC:n ja kuvassa 1 mainittujen vesipisteiden jätevesien poistoon.

SANIBEST Pro® on jyrkärakenteinen kone, joka pystyy käsittelemään myös WC:stä vahingossa huuhdellut saniteettituotteet. Oikein asennettuna ja käytettynä **SANIBEST Pro®** on käytössä kestävä ja luotettava.

Huomioi seuraavat varoitusmerkit:

- «  » Mahdollinen vaara asentajalle,
- «  » Mahdollinen sähköiskun vaara.,
- «  » Vain ammattitaitoiselle asentajalle tarkoitetut ohjeet,
- «**VAROITUS**» Yleinen varoitus; ohjeiden noudattamatta jättäminen voi johtaa tuotteen vajaatoimintaan.

2 TUOTTEEN OSALUETTELO

3 MITAT

4 TEKNISIÄ TIETOJA

Käyttö	1 WC + suihku + bidee + pesuallas
Tyyppi	B85
Pumppaus pystysuoraan	maks. 7 m
Jännite	220-240 V
Taajuus	50 Hz
Moottoriteho	1100 W
Maks. virrankulutus	5 A
Sähköluokka	I
Kotelointiluokka	IP44
Nettopaino	10 kg

VAROITUS: Vain yllä mainittuja teknisiä tietoja vastaava asennus on hyväksyttävä.

5 OMINAISKÄYRÄ

6 PUMPPAUSYHDISTELMÄT PYSTYSUORAAN/VAAKASUORAAN

7 ASENNUS

VAROITUS: Normien EN33 tai EN37 mukainen.

Laitteeseen pitää päästä käsiksi säätämisen ja huollon helpottamiseksi. Leikkurissa on kiinnikkeet, jotka estävät sitä kääntymästä tai kellumasta.

7a KYTKEMINEN WC-ISTUIMEEN

- 1 - Laita holkki laitteen ulostulolloon.
- 2 - Kiinnitä mukana toimitetulla itsekiinnittyvällä kiristysrenkaalla **1**.
- 3 - Laita kiristysrenkas **A** holkille ja laita säiliön ulostulolle.
- 4 - Laita kiristysrenkas **A** hokin päähän ja kiristä se ruuviavaimella.

7b POISTOPUTKEN LIITTÄMINEN

- 1 & 2 - Kts. kuvaa n°7b.
- 3 - Suuntaa koottu laite ja paina se mustaan letkuun **7**. Kiinnitä kulmaliittimen tyvi pidikkeellä **D**.

- 4 - Leikkaa tarvittaessa muhvin pää niin että se sopii poistoputkeen ja kiinnitä se pidikkeellä **E** tai **F**.

HUOM: Suojele putkistoa jääytymiseltä asianmukaisen eristyksen avulla. Jos WC-istuin on asennettu lämmittämättömään tilaan, joka jäätyy kausittain, suorita seuraavat suojatoimenpiteet:

- Sulje veden syöttö,
- käynnistä yksi toimintajakso ilman vettä,
- kaada jääytymisenestoainetta (2 litraa) kulhoon,
- huuhtele WC.

HUOM: Kaikkien poistoputkiston kulmien pitää olla loivia. Muoviputkea käytettäessä kahdesta 45 asteen jatkopalasta saa loivan kulman.

On suositeltavaa asentaa tyhjennysventtiili, jotta poistoputkisto voidaan huuhdella ennen huoltotöitä. Takaisinimun välttämiseksi asenna ilmanpoistolaite putkiston korkeimpaan kohtaan.

- 5 - Suosittelemme tyhjennysventtiilin asentamista poistoputkistoon huollon helpottamiseksi.
- 6 - Laita silmukka nousevan poistoputken päähän (huippu vähintään 80 mm poistotason yläpuolella). Liitä likaveden poisto painovoiman avulla 1 %:n loivalla kaltevuudella putkella, jossa on takaiskuventtiili.

7c MUIDEN SANITEETTICALUSTEIDEN KYTKEMINEN

- 1 - Kotelon sivulla olevien sisääntulojen liittämiseksi käytä kumiliittintä **G**. Varmista kiinnitys muovipidikkeillä **D**.
- 2 - Sulje käyttämätön sisääntulo suojatulpalla **F** voideltuasi liitoskohdan.

VAROITUS: Kytkiessäsi suihkun **SANIBESTiin®** varmistu siitä, että suihkukaapin alusta on vähintään 18 cm korkeudella lattiasta.

7d PESUALTAAN KYTKEMINEN

Pesuallas voidaan liittää kahdella tavalla. Liittäminen sivussa olevaan sisääntuloon: kts. kuva **7c**. Liittäminen kannessa olevaan sisääntuloon. Tee näin:

- Saha auki sisääntulon yläosaan merkitty aukko.
- Varo teräviä viiltoja. Poista ulkonevat särmät huolellisesti.
- Käytä muhvia **G** kannen aukkoon.
- Sijoita pesualtaan poistoputki (Ø 32) muhviin. (pidikkeet **D** toimituksessa).

7e ILMANVAIHTO

SANIBESTissä® on aktiivihiihluodin, joten yksikkö ei vaadi ulkoista ilmanvaihtoa.

7f SANIBESTIN® ASENNUSESIMERKKI

7f SÄHKÖLIITÄNTÄ



Vain ammattitaitoinen asentaja saa suorittaa sähköliitännän.

Laite täytyy sijoittaa pistorasian läheisyyteen.

Virtalähteen täytyy olla täysin maadoitettu ja luokkaa 1. Laitteen päävirtapiiriin täytyy kuulua suojajohdin (maa). Laite on suojattava 30 mA:n virralle kalibroidulla differentiaalilisellä vikavirtakytkimellä joka on kalibroitu vähintään 10 A:lle. Liitäntää saa käyttää vain virran syöttämiseen SFA:n laitteeseen. Käännä epäselvässä tilanteessa ammattitaitoisen sähköasentajan puoleen ja pyydä häntä tarkastamaan sähköliitännän.

Jos huoltotyö kohdistuu laitteen sähköosiin, pyydä ammattitaitoista sähköasentajaa suorittamaan se.

Säädökset

Noudata laitteen käyttömaassa kylpyhuoneen tilankäytön suojaamisesta annetun, voimassaolevan normin määräyksiä (Ranska: NF C 15-100). Ellet ole asiasta täysin varma, on pyydettävä sähköasentaja tarkistamaan liitäntä.

Jos laitteen sähkövirtajohto vioittuu, sen vaihtaa laitteen jälleenmyyjä tai muu ammattitaitoinen asentaja vaaratilanteiden välttämiseksi.

8 NORMI

• **SANIBEST Pro®** on eurooppalaisten sähköturvallisuuteen, sähkömagneettiseen yhteensopivuuteen ja rakennustuotteisiin liittyvien direktiivien ja standardien mukainen. **SANIBEST Pro®** on normin EN 12050-3 mukainen. Kiinteitä aineita sisältävän jäteveden nostolaite rajoitettuun käyttöön.

9 TUOTTEEN KÄYTTÖÖN OTTO

Sen jälkeen kun sähkö- ja viemäriiliännät on tarkistettu, vedä WC. **SANIBESTin®** moottorin tulisi käydä 5-10 sekuntia jätteen huuhtelemiseksi (riippuen viemäriputkiston korkeudesta ja pituudesta). Jos moottori käy yli 30 sekuntia, tarkista, ettei poistoputki ole mutkalla tai tukossa tai että takaiskuventtiili on oikein asennettu. Vedä WC ja tarkista, että kaikki tiivisteet ja liitännät ovat vesitiiviitä. Tarkista sekä yksiköstä lähtevä poistoputkisto että pesualtaan ja/tai suihkun poistoputket.

VAROITUS: WC:n säiliö tai hanat eivät saa vuotaa, sillä muutoin yksikkö käynnistyy toistuvasti veden pois pumppaamiseksi.

10 KÄYTTÖ

WC-istuimien johon on liitetty **SANIBEST Pro®**, ei tarvitse erikoishuoltoa. **SANIBEST Pro®** alkaa toimia automaattisesti heti kun säiliö täyttyy tarvittavalla määrällä vettä.

VAROITUS:

Vesiviranomaiset kehottavat olemaan vetämättä henkilökohtaisia hygieniatuotteita, kuten kondomeja, tamponeja ja terveyssiteitä, WC:stä. Jos näitä tuotteita kuitenkin vedetään SANIBESTiin® kytketystä WC:stä, yksikkö pystyy käsittelemään nämä tuotteet tukkiutumatta. SANIBESTille® aiheutuu vahinkoa, jos WC:stä vedetään kovia esineitä (esim. metallia, puuta tms.) tai syövyttäviä kemikaaleja, kuten happoja, emäksiä, liuottimia jne.

11 HOITO

Käytä kotitalouskäyttöön tarkoitettua poistoainetta kalkin poistamiseksi ja silppurin sekä WC-istuimen puhdistamiseksi. Katkaise virransyöttö irrottamalla pistoke seinästä. Kaada kalkinpoistoainetta WC:hen. Jätä se seisomaan tunniksi tai kahdeksi. Kytke sitten virta takaisin päälle.

Huuhtelee vetämällä WC kahdesti. Toista tämä toimenpide keskimäärin kerran kolmessa kuukaudessa, mutta sen yleisyyttä voidaan joutua muuttamaan riippuen paikkakunnan veden kovuudesta.

12 VIANETSINTÄKAAVIO

Yleensä poikkeamat yksikön normaalista toiminnasta ovat pieniä ja helposti korjattavissa. Pyri ratkaisemaan ongelma alla olevan kaavion avulla. Jos ongelma ei ratkea helposti kaavion avulla, soita myyntipisteeseen tai takuuhuoltoon.



VAROITUS: Katkaise aina virta irrottamalla pistoke seinästä ennen kuin huollat SANIBESTiä®

VIKA	TODENNÄKÖINEN SYY	RATKAISUT
• Moottori käynnistyy jaksottaisesti.	• WC:n säiliö tai hanat vuotavat. • Ulkoinen takaiskuventtiili on viallinen.	• Tarkista säiliön tai hanojen tiiveys. • Puhdista tai vaihda takaiskuventtiili.
• Moottori käy jaksottaisesti ja vesi virtaa altaaseen hitaasti	• Yksikön ilma-aukko (26) on tukossa.	• Puhdista aukkoa.
• Moottori toimii normaalisti, mutta jatkaa käyntiä pitkän aikaa.	• Asennetun järjestelmän pituus tai korkeus ylittää asennusmääräykset, tai siinä on liikaa mutkia/kulmapaloja. • Yksikkö on tukossa.	• Tarkasta järjestelmä. • Soita huoltomies puhdistamaan laite.
• Moottori ei käynnisty.	• Virta ei ole kytketty. • Moottori- tai sähkölaatikko vika.	• Kytke virta päälle. • Soita huolto tarkastamaan moottori.
• Moottori hurisee muttei pyöri.	• Kondensaattori (38) tai moottori on viallinen.	• Soita huolto tarkastamaan moottori.

13



POISTAMINEN



Vain ammattitaitoinen korjaaja saa purkaa yksikön

Virtakaapelin vaihdon saa tehdä vain pätevä huoltohenkilö.

KONDENSAATTORIN, MINIKATKAISIJAN, KALVON TAI ELEKTRONIikkAKORTIN VAIHTAMINEN.

Jos laitteen sijoituspaikka sen sallii, tämän toimenpiteen voi tehdä irrottamatta isoa kantta.

- (A) Irrota sähköpistoke
- (B) Kierrä auki sivukansi (2c). Pääset käsiksi kondensaattoriin, minikatkaisijaan ja elektroniikkakorttiin.
- (C) Kalvon vaihtamiseksi on irrotettava moottorin johdot elektroniikkakortista (katso kuvaa). Ota pressostaatti sitten pois (neljänneskierros).

YKSIKÖN POISTAMINEN

(E) Katkaise virransyöttö

Sulje WC:n säiliön veden syöttö. Poista WC-istuimen huuhtelusäiliöstä niin paljon vettä kuin mahdollista.

- (F) a) Irrota poistoletku kulmapalasta (21d).
- b) Irrota moottorin johdot elektroniikkakortista. Irrota mikrotiiviste (55).
- c) Irrota ja nosta kansi ja irrota liitosputki pressostaatin kanssa (54) ja (55)
- d) Irrota moottori näistä liu'uksista.



VAROITUS: Kansi voi olla kuuma, älä koske siihen

TERIEN POISTAMINEN

- (G) Avaa kolme teräruuvia (12).
- (H) Korjaa tai vaihda teräkoneisto.

TERIEN KOKOAMINEN

- (I) Ennen kuin kokoat terät uudelleen, varmistu siitä, että liitinkappale (61c) on kunnolla painettuna pumpun pohjaan (11).

HUOMIO: Voitele kannen tiiviste (2b) nestesaippualla kannen takaisin laittamisen helpottamiseksi.



Älä kytke virtaa päälle ennen kuin asennus on valmis.

14 TAKUU

SANIBEST Pro® takuu on voimassa 2 vuotta osien ja työn osalta edellyttäen, että laitteen asennus ja käyttö vastaavat tätä käyttöohjetta.

1 OPIS

SANIBEST Pro® jest pompo-rozdrabniaczem do usuwania ścieków domowych pochodzących z WC, umywalki, bidetu oraz prysznicza.

SANIBEST Pro® jest solidnym urządzeniem, wydajniejszym od innych modeli w swojej klasie.

Zainstalowany i używany prawidłowo, **SANIBEST Pro®** zaowocuje poprawnością działania.

W szczególności należy przestrzegać instrukcji oznaczonych znakami:

«» oznaczenie instrukcji, której nieprzestrzeganie może pociągnąć za sobą niebezpieczeństwo dla użytkowników,

«» oznaczenie instrukcji, której nieprzestrzeganie może spowodować porażenie prądem elektrycznym.

«» Instrukcje przeznaczone dla wykwalifikowanych specjalistów.

«**UWAGA**» oznaczenie instrukcji, której nieprzestrzeganie może spowodować wadliwe działanie urządzenia.

Po wszystkie dodatkowe informacje prosimy o skontaktowanie się z naszym serwisem.

2 LISTA CZĘŚCI ZAMIENNYCH: na załączonych rysunkach

3 WYMIARY: a załączonych rysunkach

4 ZASTOSOWANIE I DANE TECHNICZNE

Zastosowanie	1 WC + umywalka + natrysk + bidet
Typ	B85
Maksymalne wypompowywanie pionowe	7 m
Napięcie zasilania	220-240 V
Częstotliwość zasilania	50 Hz
Moc znamionowa	1100 W
Maksymalny pobór prądu	5 A
Klasa elektryczna	I
Stopień szczelności	IP44
Waga	10 KG

UWAGA! Instalacja niezgodna z instrukcją powoduje utratę gwarancji.

5 WYKRESY: na załączonych rysunkach.

6 ZALEŻNOŚĆ WYSOKOŚCI I ODLEGŁOŚCI WYPOMPOWYWANIA: na załączonych rysunkach

7 MONTAŻ

UWAGA! Urządzenie należy podłączyć do miski sedesowej z wylotem poziomym zgodnym z normą EN33 lub EN37.

Należy zapewnić dostęp do aparatu celem obsługi i serwisu.

Urządzenie należy zamocować do podłoża przy pomocy posiadanych przez nie uchwytów tak, aby zabezpieczyć je przed przesuwaniem się i drganiami w czasie pracy.

7a PODŁĄCZENIE DO WC

- 1 - Nałożyć gumowy kołnierz na wylot urządzenia.
- 2 - Przymocować za pomocą dostarczonej opaski zaciskowej **D**.
- 3 - Nałożyć pierścień **A** na kołnierz, a następnie nałożyć kołnierz na ujście miseczek.
- 4 - Umieścić pierścień **A** na końcu kołnierza, następnie docisnąć za pomocą śrubokrętu.

7b PODŁĄCZENIE ODPROWADZENIA

- 1 & 2 - Patrz rys. nr 7b.
- 3 - Ustaw całość w odpowiednim kierunku i wciśnij do czarnego przewodu 7. Zamocuj podstawę kolanka opaską **D**.
- 4 - W razie konieczności odetnij końcówkę tulei, aby dopasować ją do rury odprowadzającej, użyj opaski **E** lub **J**.

Ostrzeżenie: Rury chronić przed zamarzaniem stosując odpowiednią izolację. Jeżeli toaleta instalowana jest w miejscach nieogrzewanych, to w okresach zimowych chronić ją w sposób następujący:

- Odcinając doprowadzenie wody,
- Uaktywniając jeden cykl bez wody,
- Wlewając do muszli środek przeciwdziałający zamarzaniu (2 litry),
- Spuszczając wodę w toalecie.

Ostrzeżenie: Jakikolwiek zaгиęcia na rurze odprowadzającej powinny zapewniać swobodny przepływ. W przypadku rur plastikowych, dla uzyskania zaгиęcia 90O należy zastosować dwa kolanka 45O.

UWAGA: Przed przystąpieniem do prac serwisowych zaleca się zastosowanie w najniższym miejscu zaworu spustowego umożliwiającego spuszczenie zawartości z rury.

UWAGA: W celu uniknięcia zjawiska zasyfonowania zainstalować bezpiecznik próżniowy (Nicoll lub podobnego typu) w najwyższym punkcie instalacji.

5 - W celu ułatwienia konserwacji zalecamy zainstalowanie spustu w części dolnej.

6 - Jeżeli koniec rury odprowadzającej jest znacznie niższe niż ten zespół, należy wykonać odcinek pionowy o długości około 80 mm z najwyższego punktu i podłączyć rurę odpowietrzenia u góry (mogącą przenieść co najmniej 15 psi ciśnienia) w celu uniknięcia zjawiska syfonu.

Rurę wylotową należy zakończyć w osadniku ścieków.

7c PODŁĄCZENIE INNYCH URZĄDZEŃ SANITARNYCH

- 1 - Aby podłączyć się do bocznych wejść zbiornika, należy użyć złącze gumowe **C**. Zabezpiecz je opaskami zaciskowymi **D**.
- 2 - Zabezpiecz nieużywane wejścia przy pomocy korków **F** (uszczelki korków należy uprzednio natłuścić).

UWAGA! Przy podłączeniu natrysku należy pamiętać o ustawieniu dna brodzika, co najmniej 18 cm powyżej poziomu posadowienia urządzenia **SANIBEST Pro®**.

7d PODŁĄCZENIE UMYWALKI

Umywalka może być zainstalowana na dwa sposoby.

Albo do jednego z wejść bocznych: patrz § 7c. Albo do wlotu wyciętego w pokrywie zbiornika. Aby to wykonać:

- Za pomocą piłki odetnij wierzch wlotu.
- Uważaj, aby nie powstały nacięcia o ostrych krawędziach. Dobrze oczyść wycięcie z zadr.
- Umieść tuleję **G** w otworze w pokrywie.
- Do tej tulei włóż rurę odprowadzającą (l 32) z umywalki (opaski **D** dostarczone).

7e WENTYLACJA

SANIBEST Pro® jest wyposażony w aktywny filtr węglowy i nie wymaga podłączenia do zewnętrznej wentylacji.

7f PRZYKŁAD INSTALACJI SANIBEST Pro®

7g INSTALACJA ELEKTRYCZNA

 Należy podłączać urządzenie do prądu tylko po wcześniejszym zakończeniu generalnych prac z instalacją elektryczną.

Instalacja elektryczna musi zostać wykonana przez wykwalifikowanego specjalistę w dziedzinie elektrotechniki. Urządzenie musi zostać ustawione w taki sposób, aby zapewniony był łatwy dostęp do wtyczki w gniazdku zasilającym. Obwód zasilający urządzenia musi być uziemiony (Klasa I) i wyposażony w wyłącznik różnicowoprądowy o wysokiej czułości (30mA) skalibrowany "na minimum 10A.

Połączenie może służyć wyłącznie zasilaniu urządzenia. W razie wątpliwości zleć przeprowadzenie kontroli wykwalifikowanemu elektrykowi.

Należy przestrzegać przepisy obowiązującej normy (Polska PN-IEC 60364) dotyczące bezpiecznych odległości w łazience. W razie wątpliwości, należy skonsultować się z wykwalifikowanym technikiem.

Jeżeli przewód zasilania urządzenia jest uszkodzony, musi zostać wymieniony przez producenta lub serwis posprzedaowy, aby zapobiec wszelkiemu niebezpieczeństwu.

8 NORMY

• Urządzenie jest zgodne z normą europejską EN 12050-3 (urządzenia przepompowujące o ograniczonym zastosowaniu dla płynów zawierających ścięki) i z dyrektywami oraz normami europejskimi dotyczącymi bezpieczeństwa elektrycznego i zgodności elektromagnetycznej.

9 URUCHOMIENIE

Po dokonaniu wszystkich połączeń elektrycznych i hydraulicznych, uruchomić jeden raz sptłuczkę. Aparat włączy się automatycznie i będzie funkcjonował od 5 do 10 sekund w zależności od wysokości zainstalowanego odpływu. Jeżeli aparat pracuje dłużej niż 30 sekund, sprawdź czy rura odpływu nie jest zagięta bądź zablokowana lub czy zawór zwrotny jest prawidłowo zamontowany.

W celu sprawdzenia szczelności połączeń, należy uruchomić na maksymalny wypływ wody: każde z urządzeń podłączonych do aparatu (np.: umywalkę, prysznic itp) jedno po drugim, przez co najmniej kilka minut.

Sprawdź wszystkie połączenia doprowadzające i odprowadzające, upewniając się o braku przecieków.

UWAGA! Zarówno sptłuczka, jak i baterie wszystkich punktów sanitarnych, podłączonych do urządzenia, muszą być absolutnie szczelne. Nawet najmniejszy przeciek, powoduje ciągłe i niepotrzebne włączanie się silnika.

10 EKSPLOATACJA I ZACHOWANIE OSTROŻNOŚCI

Toaletę wyposażoną w **SANIBEST Pro®** użytkuje się jak zwykłą toaletę i nie wymaga ona specjalnych zabiegów. Rozdrabniacz włącza się automatycznie, gdy tylko woda osiągnie pewien określony poziom w zbiorniku.

UWAGA!

Jeżeli **SANIBEST Pro®** pompuje przez dłuższy czas bardzo gorącą wodę włącza się zabezpieczenie termiczne i zatrzymuje aparat. W takim przypadku należy odczekać aż urządzenie ochłodzi się (około godziny), po czym włącza się ono automatycznie.

UWAGA!

Urządzenia **SANIBEST Pro®** mogą służyć wyłącznie do rozdrabniania i wypompowywania fekaliiów, papieru toaletowego i wód sanitarnych.

Wszystkie uszkodzenia aparatu spowodowane przez inne odpady jak np. wata, tampony, chusteczki higieniczne, patyczki do uszu, prezerwatywy, długie włosy nie będą objęte gwarancją.

Roztwory, takie jak: kwasy, zasady, rozpuszczalniki lub oleje, itp., mogą spowodować uszkodzenie urządzenia, co również powoduje utratę gwarancji.

11 UTRZYMANIE CZYSTOŚCI

- Aby oczyścić lub usunąć kamień ze zbiornika urządzenia **SANIBEST Pro®**, należy używać zwykłych produktów przeznaczonych do tego celu.
- Aby uniknąć gromadzenia się kamienia wewnątrz **SANIBEST Pro®**, zaleca się regularne czyszczenie.

W tym celu należy:

- Odłączyć zasilanie urządzenia
- Wlać 3-4 litry wody z dużą ilością środka usuwającego kamień lub 1 litr octu do miski sedesowej
- Odczekać 1-2 godziny
- Ponownie podłączyć urządzenie do prądu
- Kilkakrotnie uruchomić sptłuczkę w celu przepłukania urządzenia

Częstotliwość usuwania kamienia zależy od stopnia twardości używanej wody.

Zaleca się wykonywanie tej czynności przynajmniej 2 razy w roku.

12 TABLICA MOŻLIWYCH USZKODZEŃ

W większości przypadków, nieprawidłowości w funkcjonowaniu rozdrabniaczy mają błahe przyczyny. Można im zaradzić samemu. W razie innych problemów prosimy o skontaktowanie się z serwisem SFA lub specjalistą od napraw SFA.



UWAGA! - We wszystkich przypadkach należy odłączyć zasilanie urządzenia.

OBJAWY	PRAWDOPODOBNE PRZYCZYNY	JAK POSTĘPOWAĆ
• Urządzenie włącza się w regularnych odstępach czasu	• przecieka sptłuczka lub baterie podłączonych do urządzenia punktów sanitarnych • zawór zwrotny nie funkcjonuje prawidłowo	• wymienić uszczelki sptłuczki lub baterii w umywalce, natrysku, wannie, itp. • przeczścić lub wymienić zawór zwrotny
• Silnik pracuje w sposób nieciągły, a woda spływa powoli do zbiornika	• Kosz (4) jest zamulony • Odpowietrznik (27) pokrywy jest zatkany	• Wyczścić odpowietrznik • Przetkać odpowietrznik (27)
• Silnik pracuje normalnie, ale nie zatrzymuje się lub pracuje bardzo długo	• Wysokość podnoszenia lub odległość odprowadzenia jest zbyt duża, lub zbyt wiele kolanek (spadek ciśnienia) • Kosz ssawny (11) jest zanieczyszczony	• Sprawdzić instalację • Zdemontować i oczyścić pompę
• Silnik nie włącza się	• Silnik nie jest podłączony do sieci elektrycznej lub wadliwe gniazdko • Silnik jest uszkodzony	• Podłączyć silnik lub naprawić gniazdko • Wezwać serwisanta SFA
• Silnik głośno pracuje	• Twardy przedmiot dostał się do zbiornika	• Wyłączyć, zdemontować i usunąć obcy przedmiot ze zbiornika
• Silnik buczy, ale nie pracuje (i nie pompuje)	• Uszkodzony jest kondensator (38) lub silnik	• Wezwać serwisanta SFA

13 DEMONTAŻ

Wymiana przewodu zasilania może być wykonana wyłącznie przez pracownika serwisu posiadającego autoryzację SANIFLO.

ZMIANA KONDENSATORA, MINI-ROZDZIELACZA, MEMBRANY LUB KARTY ELEKTRONICZNEJ

Jeśli usytuowanie pozwala, tę czynność można wykonać bez demontażu dużej pokrywy.

- Odłączyć dopływ prądu.
- Odkręcić osłonę boczną (20). Otrzymujemy dostęp do kondensatora, mini-rozdzielacza i karty elektronicznej.
- Aby zmienić membranę należy rozłączyć przewody silnika, odłączyć uszczelkę. Następnie wyciągnąć presostat (1/4 obrotu).

DEMONTAŻ ZESPOŁU:

- Odłączyć zasilanie prądem elektrycznym.**
- Odciąć zasilanie w wodę zbiornika w muszli. Usunąć możliwie dużo wody ze zbiornika. Odłączyć wlot oraz podłączenie do WC jak również zasilanie, po czym wyjąć zespół.

WYJĘCIE SILNIKA Z OBUDOWY

- a) Odłączyć kolanko wypływowe (21d).
- Odłączyć przewody silnika od karty elektronicznej. Odłączyć mały pierścień od uszczelnienia (55)
- Odłączyć i podnieść pokrywę, a następnie odłączyć przewód łączący presostatu (54) i (55).
- Wyjąć silnik z przewodnic.



Ostona może być gorąca, nie należy jej dotykać.

OSTRZEŻENIE:

«**UWAGA**» Nie uruchamiać urządzenia na sucho.
(Tuleje noża mogą ulec zniszczeniu)

ZDEJMOWANIE OSTRZY

- Odkręcić trzy śruby ostrza.
- Naprawić lub wymienić zespół ostrzy

SKŁADANIE OSTRZY

- Przed złożeniem upewnić się, że złącze napędu (61c) jest dobrze wciśnięte w podstawę pompy (11).

UWAGA: W celu ułatwienia wprowadzenia pokrywy w uszczelkę, (2b) dobrze przesmarować krawędź pokrywy płynnym mydłem.



Włączyć zasilanie elektryczne tylko po całkowitym zmontowaniu urządzenia.

14 WARUNKI GWARANCJI

SANIBEST Pro® posiada dwuletnią gwarancję pod warunkiem przestrzegania wszystkich zaleceń dotyczących instalacji, użytkowania i konserwacji zawartych w niniejszej instrukcji.

1 Предупреждение

SANIBEST Pro® - это насос-измельчитель, специально созданный для откачивания сточных вод из унитаза, душа, биде, раковины. Предназначен только для санитарного применения. Аппарат имеет высокий уровень производительности, безопасности и надежности при условии соблюдения правил установки и эксплуатации, описанных ниже. Данные знаки обозначают:

«» Риск личной безопасности,

«» Предупреждение о наличии напряжения,

«» для выполнения только квалифицированными специалистами,

«**ВНИМАНИЕ**» - обязательное выполнение.

За дополнительной информацией обращайтесь, пожалуйста, в службу по работе с клиентами, тел. (495) 258 29 51.

2 Поставляемые детали

3 Размеры

4 Применение и технические данные

Применение	1 унитаз + душ + биде + раковина
Тип	B85
Максимальная вертикальная откачка	max. 7 м
Напряжение	220-240 В
Частота	50 Гц
Номинальная мощность	1100 Вт
Потребляемый ток	5 А
Электрический класс	I
Коэффициент защиты	IP44
Нетто	10 кг

ВНИМАНИЕ: любое другое подсоединение запрещено.

5 График производительности



6 Соотношение длина/высота откачки

7 Установка





ВНИМАНИЕ: **SANIBEST Pro®** подсоединяется к унитазу только с прямым горизонтальным выходом, соответствующему норме EN 33 или EN 37. К аппарату должен быть легкий доступ для контроля и обслуживания.

Измельчитель имеет устройства крепления к полу, которые не позволяют ему перемещаться.

7a Подсоединение унитаза

- 1 - Надеть манжету на вход аппарата.
- 2 - Закрепить кабельной стяжкой (в комплекте )
- 3 - Надеть хомут  вокруг манжеты, затем надеть манжету на отводную трубу унитаза.
- 4 - Расположить хомут  на краю манжеты, зажать его отверткой.



7b Монтаж напорного трубопровода и подключение к стоку

- 1 -  - . . . 7b.
- 3 - Установить патрубок с муфтой в желаемом направлении и вставить в резиновый рукав . Закрепить основание патрубка при помощи хомута .
- 4 - В случае необходимости отрезать одну или две ступени патрубка выхода (разрез следует осуществить между двумя каемками), для соответствия диаметру выхода используемой трубки. Использовать хомут  или .

5 - При монтаже напорного трубопровода следует помнить:

- Вертикальный участок трубопровода должен всегда предшествовать горизонтальному там, где требуется комбинированная система.
- Горизонтальные участки трубы должны иметь минимальный уклон 1%.
- На горизонтальных участках не допускайте прогибов и подъемов.
- Все изгибы трубопровода должны быть плавными.
- Необходимо помнить, что каждый поворот уменьшает возможность откачивания по горизонтали на 1 м.
- Чтобы избежать эффекта подсоса, смонтируйте в начале горизонтального участка трубопровода клапан, регулирующий доступ воздуха. Если Вам не удалось приобрести клапан, увеличьте диаметр трубопровода в начале его горизонтального участка.
- Напорный трубопровод должен иметь отдельное соединение с канализационным стояком и не совмещаться ни с какими другими сливными трубами.
- При эксплуатации системы в условиях отрицательных температур обеспечьте соответствующую теплоизоляцию трубопровода.
- Если Вы оставляете насосную систему на зимний период, во избежание промерзания рекомендуем Вам принять следующие меры:
 - отключите водоснабжение;
 - спустите воду из унитаза;
 - налейте в унитаз соленую воду (количество воды должно быть таким, чтобы заполнить емкости унитаза и вертикального участка трубопровода) и проведите один цикл слива.



7c Дополнительное подсоединение

- 1 - Для подсоединения труб к боковым входам аппарата используйте резиновую муфту , закрепите ее хомутами .
- 2 - Закройте неиспользованный вход пробкой , предварительно смазав пробку вазелином.

ВНИМАНИЕ: при подсоединении душевой кабины к установке **SANIBEST Pro®** расстояние от верхней точки сливного отверстия поддона кабины до плоскости, на которой установлен **SANIBEST Pro®**, должно быть не менее 18 см.

7d ПОДСОЕДИНЕНИЕ РАКОВИНЫ.

Раковину можно подсоединить 2 способами:

- Через один из боковых входов (см. п. ).
- Либо разрезав трубу на крышке. Для этого:
 - Отпилить верхнюю часть трубы.
 - Стердить за тем, чтобы не делать пропилов под острым углом. Тщательно удалить заусеницы.
 - Вставить втулку  в отверстие крышки.
 - Вставить в эту втулку выводную трубку раковины (Ø 32) (кольца поставляются .

7e Подсоединение вентиляции

Так как **SANIBEST Pro®** оснащен фильтром с активированным углем, подсоединение к внешней вентиляции не обязательно.

7f Пример установки SANIBEST®

7g Электроподключение

 Подключение к электросети осуществляется только после монтажа аппарата и напорного трубопровода.

Электроустановка должна осуществляться квалифицированным специалистом. Электропроводка и подключение должны соответствовать требованиям ПУЭ. Прибор следует поместить таким образом, чтобы был обеспечен доступ к электрической розетке. Данный аппарат должен быть обязательно подключен к заземлению (класс I). Розетка должна быть использована только для питания аппарата и подключена к дифференциальному

автоматическому выключателю на 16А, с током отсечки (30mA).

Если у Вас возникают сомнения, обратитесь к профессиональному электрику, чтобы он проверил установку.

Всю работу с электрической частью и двигателем должен осуществлять квалифицированный специалист, прошедший обучение в SFA и имеющий все необходимые инструменты для ремонта.

В случае повреждения кабеля аппарата его следует заменить у производителя или в его послепродажной службе во избежание риска.

8 Нормы

SANIBEST Pro® - отвечает норме EN 12050-3 (Станция откачивания с ограниченным применением для стоков, содержащих фекалии), а также Европейским директивам по электрической безопасности и по электромагнитной совместимости.

9 Включение

После монтажа спустите один раз воду, аппарат автоматически включится и будет работать от 5 до 10 сек. в зависимости от высоты откачивания. Если через 30 сек. двигатель продолжает работать, необходимо убедиться, что не закупорено вентиляционное отверстие на корпусе насоса.

Спустите воду несколько раз. Соединение унитаза с аппаратом должно быть герметично. Проверьте также герметичность соединения с другой сантехникой: раковиной, душем, биде.

Внимание: сливной бачок унитаза, а также краны других аппаратов, подключенных к насосу-измельчителю, должны быть полностью герметичны. Даже небольшое подтекание может вызвать неожиданное включение аппарата.

10 Использование

Унитазы, подключенные к **SANIBEST Pro®**, используются как обычные унитазы и не требуют особого обслуживания.

Насос-измельчитель включается автоматически, как только вода в аппарате достигает определенного уровня.

ВНИМАНИЕ:

SANIBEST Pro® - это насос-измельчитель, предназначенный для откачивания фекалий, туалетной бумаги и сточных вод. Он также способен переработать такие отходы, как вата, тампоны, гигиенические прокладки, презервативы, случайно попавшие в аппарат. Тем не менее, переработка таких предметов не входит в область применения аппарата и повреждения аппарата, вызванные переработкой этих предметов, а также тканевых салфеток, пищевых продуктов, волос, металлических, пластмассовых или деревянных предметов, либо перекачивание таких жидкостей, как растворители или масла, не покрываются гарантией. Не допускайте также попадания в **SANIBEST Pro®** песка и других абразивных веществ, которые могут вывести из строя ножи измельчителя.

11 Чистка / снятие налёта

- Для чистки и удаления налёта с унитаза, подключенного к насосу-измельчителю, используйте обычные бытовые средства для снятия налёта с минимальным содержанием кислот.
- Во избежание скопления налёта внутри насоса-измельчителя рекомендуется регулярно его удалять.

Для этого отключите **SANIBEST Pro®** от электросети, влейте в унитаз большую дозу ~ 5 л средства для снятия налёта или 1 литр уксуса. Добавьте туда 3 или 4 литра воды, и оставьте на несколько часов, затем включите насос-измельчитель. Для споласкивания несколько раз спустите воду.

Частота снятия налёта зависит от жёсткости воды в Вашем регионе. Мы рекомендуем повторять подобную операцию не менее 2х раз в год.

12 Устранение возможных неисправностей

В большинстве случаев неполадки, случающиеся с аппаратом, незначительны. Вы сами сможете устранить их. Для выявления причин неполадок и их устранения просмотрите таблицу, которая дана ниже. В случае других проблем обращайтесь в службу по работе с клиентами SFA или авторизованную ремонтную мастерскую SFA.



ВНИМАНИЕ - Во всех случаях перед ремонтом или обслуживанием аппарата выключите его из электросети.

НЕИСПРАВНОСТЬ	ВОЗМОЖНЫЕ ПРИЧИНЫ	УСТРАНЕНИЕ
• Аппарат периодически включается.	• Подтекает сливной бачок или краны на подключенной сантехнике. • Пропускает обратный клапан.	• Поменяйте прокладки на сливном бачке или на кранах подключенной сантехники. • Прочистите или замените обратный клапан.
• Мотор работает с перерывами и вода медленно спускается в унитаз.	• Вентиляционное отверстие (26) в крышке аппарата заблокировано.	• Очистить вытяжное отверстие
• Мотор работает дольше, чем обычно, или совсем не останавливается.	• Слишком большая высота или длина откачки, или много изгибов. • Засорен аппарат.	• Проверьте установку. • Отсоедините, демонтируйте, и разблокируйте насос или замените ножи.
• Мотор не включается.	• Аппарат не подключен. • Неисправна вилка. • Неисправно реле давления или мотор.	• Подключите аппарат. • Обратитесь в авторизованную мастерскую SFA.
• Мотор гудит, но не вращается, насос не качает.	• Неисправен конденсатор (38) или мотор.	• Обратитесь в авторизованную мастерскую SFA.

13



Демонтаж

Любая замена электрошнура или демонтаж аппарата должны производиться квалифицированным специалистом службы SFA.

ЗАМЕНА КОНДЕНСАТОРА, МИНИ-ВЫКЛЮЧАТЕЛЯ, МЕМБРАНЫ ИЛИ ЭЛЕКТРОННОЙ КАРТЫ.

Если позволяет расположение, эти операции можно производить без демонтажа большой крышки.

- Отключить от сети питания.
- Открутить болты боковой стенки (2c). Так открыт доступ к конденсатору, мини-выключателю и электронной карте.
- Для замены мембраны нужно отсоединить провода двигателя от электронной карты. После этого достать реле давления (1/4 оборота).

ДЕМОНТАЖ МОТОРА.

- Отключите аппарат от электросети.
- Закройте краны на всех подключенных аппаратах и откачайте максимальное количество воды из унитаза.
- a) Снимите сливную трубу (21d)
b) Отсоедините провода двигателя от электронной карты. Достаньте микропрокладку (55).
c) Отщелкните и поднимите крышку и достаньте трубку, соединяющую с реле давления (54) и (55).
d) Выньте мотор из направляющих.



Капот может быть горячим, не дотрагивайтесь до него.

«ВНИМАНИЕ» насос-измельчитель не должен работать «всухую». (это приводит к разрушению упорного кольца)

ДЕМОНТАЖ НОЖА.

- Открутите 3 винта крепления ножа.
- Произведите ремонт или замените нож полностью.

УСТАНОВКА НОЖА.

- Перед установкой ножа убедитесь, что адаптер (61c) помещен внутрь помпы (1).

Совет: для более легкой установки крышки корпуса насоса смажьте резиновое уплотнение жидким мылом или вазелином.



Подключайте аппарат к электросети только после его полной установки.

14 Гарантия

На **SANIBEST Pro®** предоставляется гарантия на 2,5 года для деталей и дефектов производства, при условии, что установка и эксплуатация проводились в соответствии с настоящей инструкцией

1 AVERTISMENTE

Aparatul **SANIBEST Pro**® este un dispozitiv de tocare și pompare special conceput pentru evacuarea apelor uzate ce provin de la WC și de la obiectele sanitare menționate în figura . Acesta este destinat exclusiv pentru uz în domeniul instalațiilor sanitare. Aparatul are un randament ridicat, este sigur și fiabil, cu condiția ca toate instrucțiunile de instalare și întreținere specificate în prezentul manual să fie respectate cu strictețe. Se vor respecta în special instrucțiunile marcate cu:

" ⚠ " Nerespectarea instrucțiunilor marcate cu acest avertisment poate pune în pericol siguranța persoanelor.

" ⚠ " Risc de electrocutare. Avertisment ce marchează prezența unui risc de tip electric.

" ⚠ " Instrucțiuni rezervate în mod exclusiv personalului calificat

"**ATENȚIE**" Nerespectarea instrucțiunilor marcate cu acest avertisment poate afecta buna funcționare a aparatului.

Pentru orice informații suplimentare, vă rugăm să contactați serviciul asistență clienți.

2 LISTA DE PIESE FURNIZATE

3 DIMENSIUNI

4 DOMENIUL DE UTILIZARE ȘI DATE TEHNICE

Se utilizează la:	1 WC + chiuvetă + duș + bideu
Tipul	B85
Înălțimea maximă de pompare verticală	max. 7 m
Tensiune de alimentare	220-240 V
Frecvență	50 Hz
Putere motor	1100 W
Consum maxim de curent electric	5 A
Clasă de izolație	I
Grad de protecție	IP44
Greutate netă	10 kg

ATENȚIE: Singurele aplicații recomandate sunt cele din acest manual de utilizare.

5 CURBA DE RANDAMENT

6 LUNGIMEA CONDUCTEI DE EVACUARE PE VERTICALĂ ȘI ORIZONTALĂ

7 INSTALARE

ATENȚIE: În toate cazurile, **SANIBEST Pro**® trebuie să fie racordat la un WC care are ieșirea pentru evacuare pe orizontală, conform normelor EN 33 sau EN 37. Aparatul trebuie să fie astfel amplasat încât să permită un acces ușor pentru eventuale verificări sau lucrări de service. **SANIBEST Pro**® este echipat cu dispozitive de fixare pe podea, care îl împiedică să se rotească sau să se deplaseze.

7a RACORDUL LA WC

- 1 - Montați manșonul la conducta de evacuare a aparatului.
- 2 - Fixați-l cu ajutorul sistemului de prindere autoblocant tyrap furnizat **D**.
- 3 - Fixați colierul **A** în jurul manșonului, apoi montați manșonul la conducta de evacuare a WC-ului.
- 4 - Poziționați colierul **A** la capătul manșonului, apoi strângeți-l cu o șurubelniță.

7b RACORDUL LA CONDUCTA DE EVACUARE

- 1 2 - Vezi figura nr 7b.

- 3 - Orientați apoi cotul în sensul dorit de evacuare, după care introduceți-l peste tubul negru 7. Fixați baza cotului cu un colier **D**.

- 4 - Tăiați, dacă este necesar, extremitatea manșonului pentru a-l adapta la diametrul conductei de evacuare și utilizați un colier **E**, sau **D**.

Atenție: protejați tubul de evacuare către canalizare împotriva înghețului, cu ajutorul unor izolații corespunzătoare. Dacă aparatul este instalat în spații nelocuite pe perioada înghețului, protejați-l astfel:

- Închideți conducta de intrare a apei,
- Apăsăți butonul pentru ca WC-ul **SANICOMPACT**® să efectueze un ciclu funcțional, fără apă.
- Introduceți antigel în WC (1 litru).
- Dacă există, goliți apoi apa de pe tronsonul vertical de evacuare.

Atenție: conducta de evacuare trebuie să conțină cât mai puține coturi. Evitați coturile cu unghiuri foarte mici. Folosiți 2 coturi la 45° în locul unuia de 90°. Traseul de evacuare să aibă cât mai puține cotituri.

Recomandare: montați în partea inferioară a evacuării pe verticală un dop de purjare, pentru a permite vidanșarea conductei înaintea efectuării unor eventuale lucrări de service.

Recomandare: Pentru a evita sifonarea, montați o supapă de aerisire (tip Nicoll sau similar), în punctul cel mai înalt.

- 5 - Vă recomandăm să montați în partea inferioară a traseului vertical de evacuare, un dop de purjare pentru a permite vidanșarea conductei, înaintea efectuării unor eventuale lucrări de service.

- 6 - La capătul conductei de evacuare ascendentă DN 32 construiți o buclă (la cel puțin 80 mm deasupra nivelului de refulare). Racordați coloana de evacuare prin gravitație la o conductă DN 40 în pantă de 1% instalând un rezervor. Conducta de refulare se va finaliza în canalul pentru apele uzate.

Se recomandă:

- Toate porțiunile orizontale ale țevii de evacuare trebuie să aibă o pantă de 1%.
- Dacă este nevoie și de pompare pe verticală, mai întâi se va monta porțiunea de evacuare pe verticală, iar apoi tronsonul pe orizontală cu o pantă de 1%.
- Toate coturile realizate pe traseul de evacuare trebuie să fie largi, nu la 90°.
- Dacă porțiunea orizontală a conductei de evacuare este mai mare de 10 m, din acel loc se va mări diametrul conductei de la 22 mm la 32 mm.

7c RACORDURI SUPLIMENTARE LA ALTE OBIECTE SANITARE

- 1 - Pentru racordurile la intrările laterale ale cuvei sanipompei, utilizați un manșon **C**. Fixați-l cu ajutorul colierelor **D**.
- 2 - Astupați intrarea neutilizată a cuvei cu capacul **F** (lubrifiați în prealabil garnitura capacului **F**).

ATENȚIE: Pentru racordarea unui duș la acest echipament, verificați ca fundul cădiței de duș să fie mai sus cu cel puțin 18 cm față de nivelul solului.

7d RACORDUL INTRĂRII PENTRU CHIUVETĂ

Chiuveta se poate racorda în două moduri: Fie la una dintre intrările laterale: vezi figura **7c** Fie la intrarea decupabilă pre-marcată din capac. Pentru a realiza această decupare:

- Cu ajutorul unui cutter, îndepărtați cu grijă porțiunea pre-marcată pentru a fi decupată.
- Asigurați-vă că nu rămân porțiuni zimțate. Debavurați cu atenție.
- Utilizați manșonul **C** în orificiul realizat în capac.
- Introduceți în acest manșon tubul de evacuare (diametru 32 mm) provenit de la chiuvetă (colierele **D** sunt furnizate).

În cazul în care cablul electric al aparatului este deteriorat, acesta trebuie înlocuit de către fabricant sau de către o persoană autorizată de Departamentului de Service, pentru a evita orice pericol.

8 NORME

• Acest aparat este conform normei EN 12050-3 (stație de pompare pe verticală cu aplicare limitată pentru efluenți care conțin materii fecale).

Aparatul este conform directivelor și normelor europene cu privire la securitatea electrică, compatibilitate electromagnetice și produsele de construcție.

9 PUNEREA ÎN FUNCȚIUNE

După ce ați verificat că racordurile hidraulice au fost efectuate, cuplați alimentarea electrică. Trageți o singură dată apa la WC. Aparatul se pune în mișcare automat și funcționează între 5 și 10 secunde, în funcție de înălțimea la care trebuie făcută evacuarea. Dacă aparatul funcționează însă mai mult de 30 de secunde, verificați conducta de evacuare să nu fie înțepată sau înfundată, orificiul de aerisire să nu fie înfundat și clapeta antiretur să fie corect montată.

Trageți apa la WC de mai multe ori și verificați că traseul de evacuare și racordul realizat cu manșonul între WC și aparat sunt etanșe. În mod similar, verificați apoi etanșeitățile racordurilor corespunzătoare celorlalte obiecte sanitare conectate la **SANIBEST Pro**: chiuvetă, duș, bideu.

ATENȚIE: Dispozitivul de tragere a apei la WC precum și robinetele de la oricare alt obiect sanitar racordat la o sanipompă SFA, trebuie să fie perfect etanșe. O scurgere, cât de mică, poate provoca pornirea repetată a aparatului, inutil.

10 UTILIZARE

Un WC echipat cu un dispozitiv de tocare-pompare **SANIBEST Pro** se utilizează exact în același mod ca și un WC clasic și nu necesită o întreținere specială. Dispozitivul **SANIBEST Pro** pornește automat, imediat ce se atinge un anumit nivel al apei în rezervorul său.

ATENȚIE:

Aparatul SANIBEST Pro este destinat evacuării de materii fecale, hârtie igienică și ape uzate igienico-sanitare. **SANIBEST Pro** a fost conceput pentru a putea accepta și evacua, fără a deteriora aparatul, chiar și corpuri străine, scăpate în mod accidental, precum vată, tamponi, șervețele igienice, prezervative. Totuși, o astfel de utilizare, în afara domeniului de aplicare, și deci orice deteriorări ale aparatului cauzate de tocarea acestor corpuri străine ca și a produselor alimentare, obiectelor din metal, lemn sau plastic, păr, șervețele sau pomparea de lichide de tipul solventilor, uleiurilor, nu intră în cadrul garanției acordate.

11 CURĂȚARE / DETARTRAJ

Pentru a detartra și a curăța dispozitivul de tocare-pompare **SANIBEST Pro** și WC-ul, utilizați în mod regulat un detartrant corespunzător (de exemplu detartrant pentru sanipompe de la SFA, care este conceput pentru a îndepărta tartrul ținând cont de piesele din interiorul aparatului dvs).

- Debransați aparatul de la sursa electrică de alimentare,
- Lăsați să curgă în WC o doză de detartrant,
- Lăsați să treacă 1-2 ore,
- Apoi, rebransați aparatul **SANIBEST Pro** la sursa electrică de alimentare,
- Trageți de 2 ori apa la WC, pentru a clăti.

Frecvența acestei operațiuni de detartrare este, în medie, o dată la 3 luni, dar trebuie adaptată în funcție de duritatea apei din regiunea în care locuiți.

12 INTERVENȚII EVENTUALE

În majoritatea cazurilor, disfuncționalitățile care pot apărea la aparat au cauze minore și sunt ușor de remediat. Le puteți remedia chiar dvs. Pentru a vă ajuta la diagnosticarea și rezolvarea problemei, consultați tabelul de mai jos. Pentru orice alt tip de defecțiune adresați-vă serviciului asistență clienți SFA sau unui dezanator autorizat. Nu încercați să reparați defecțiunea umblând la părțile interioare ale aparatului.



În toate cazurile, deconectați mai întâi aparatul de la sursa electrică de alimentare

ANOMALII CONSTATATE	CAUZE PROBABLE	SOLUȚII
• Aparatul pornește cu intermitențe	• Dispozitivul de tragere a apei la WC sau robinetele de la alte obiecte sanitare racordate prezintă scurgeri • Supapa antiretur prezintă scurgeri	• Schimbați garniturile de la dispozitivul de tras apa la WC sau de la robinetele dușurilor sau căzilor racordate • Curățați sau schimbați supapa antiretur
• Motorul se învârtă cu întreruperi iar apa coboară lent din vasul de WC	• Orificiul de aerisire (26) din capacul aparatului este înfundat	• Curățați orificiul de aerisire.
• Motorul funcționează normal, dar nu se mai oprește sau funcționează timp îndelungat	• Lungimea conductei de evacuare pe verticală sau orizontală este prea mare sau există prea multe coturi • Platoul (11) al pompei este blocat	• Revizuiți / modificați instalația (traseul conductei de evacuare) • Altfel, consultați un dezanator autorizat
• Motorul nu pornește	• Aparatul nu este conectat la sursa electrică de alimentare • Sursă electrică de alimentare / priză defectă • Defecțiuni la motor sau presostat	• Conectați aparatul la o sursă electrică de alimentare • Consultați un dezanator autorizat • Consultați un dezanator autorizat
• Motorul emite un bâzâit, dar nu funcționează (și nu pompează)	• Condensatorul 38 este defect sau este o problemă la motor	• Consultați un dezanator autorizat

13



DEMONTARE

Orice intervenție la interiorul aparatului se va efectua doar de către un dezanator autorizat.

Schimbarea eventuală a cablului de alimentare electrică a aparatului se va efectua doar de către o persoană autorizată.

1- ÎNLOCUIREA CONDENSATORULUI, A MICROÎNTRERUPĂTORULUI, A MEMBRANEI SAU A CARDULUI ELECTRONIC.

Dacă amplasarea o permite, această intervenție se poate realiza fără demontarea capacului mare.

- (A) Debransați aparatul de la priza de curent.
- (B) Deșurubați capacul lateral (20). Veți avea astfel acces la condensator, la microîntrerupător și la cardul electronic.
- (C) Pentru a înlocui membrana, trebuie să deconectați firele care fac legătura dintre motor și cardul electronic. Apoi, extrageți presostatul (1/4 de tur).

2- DEMONTAREA MOTORULUI

- (D) Debransați aparatul de la priza de curent
- (E) Închideți robinetul de alimentare cu apă al rezervorului de la WC și ale celorlalte obiecte sanitare racordate. Goliți cât se poate de mult apa din sifonul WC-ului.
- (F) a) Demontați cotul de evacuare (21d).
b) Deconectați firele ce fac legătura dintre motor și cardul electronic. Scoateți piesa de etanșeitate (55).
c) Demontați și ridicați capacul și debransați tubul de legătură de presostat (54) și (55).
d) Extrageți motorul din locașul său.



Capacul poate fi fierbinte; nu-l atingeți.

"ATENȚIE" Nu rotiți cuțitul 5 în gol.
(șaipe de apăsare iremediabil distruse)

DEMONTAREA CUȚITULUI

- (G) Deșurubați cele 3 șuruburi (12) ale cuțitului.
- (H) Reparați sau schimbați complet cuțitul (5).

REMONTEAREA CUȚITULUI

- (I) Înainte de a monta la loc cuțitul, verificați ca discul (61c) să fie bine poziționat în locașul său din baza (11) a pompei.

RECOMANDARE: la asamblare, pentru a ușura remontarea capacului aparatului (pe cuvă), utilizați săpun lichid pentru lubrifierea garniturii de cauciuc (2b).



Nu conectați la sursa electrică de alimentare decât după ce ați reasamblat integral aparatul.

14 GARANȚIE

SANIBEST Pro beneficiază de 2 ani garanție începând cu data cumpărării, cu condiția ca instalarea și utilizarea aparatului să fie conforme cu instrucțiunile din acest manual.



Capacul poate fi fierbinte; nu-l atingeți.

"ATENȚIE" Nu rotiți cuțitul 5 în gol.
(șaibe de apăsare iremediabil distruse)

DEMONTAREA CUȚITULUI

- Ⓒ Deșurubați cele 3 șuruburi ⑫ ale cuțitului.
- Ⓗ Reparați sau schimbați complet cuțitul ⑤.

REMONTAREA CUȚITULUI

- Ⓘ Înainte de a monta la loc cuțitul, verificați ca discul ④ să fie bine poziționat în locașul său din baza ⑪ a pompei.

RECOMANDARE: la asamblare, pentru a ușura remontarea capacului aparatului (pe cuvă), utilizați săpun lichid pentru lubrifierea garniturii de cauciuc ②b).



Nu conectați la sursa electrică de alimentare decât după ce ați reasamblat integral aparatul.

14 GARANȚIE

SANIBEST Pro® beneficiază de 2 ani garanție începând cu data cumpărării, cu condiția ca instalarea și utilizarea aparatului să fie conforme cu instrucțiunile din acest manual.

1 VŠEOBECNÉ INFORMACE

SANIBEST Pro® je sanitární kalové čerpadlo určené pro přečerpávání fekálií a splaškových vod z WC a dalších zařizovacích předmětů uvedených v obr. 1.

K **SANIBEST Pro**® může být připojeno jakékoli EURO-WC s horizontálním zadním odpadem o průměru 100 mm.

Přístroj poskytuje vysokou úroveň výkonu, bezpečnosti a spolehlivosti za předpokladu dodržení všech dále uvedených požadavků pro instalaci a používání. Zvláště pak těch, které jsou označeny jednou nebo více následujícími značkami:

"⚠" pokyn, jehož nerespektování může vést k poranění,

"⚡" upozornění na možná nebezpečí spojená s el. proudem,

"⚙" informace pro kvalifikované odborníky,

"**POZOR**" pokyn, jehož nerespektování může způsobit poruchu funkce přístroje.

Pro další případné informace se obraťte na SFA-SANIBROY s.r.o..

2 DODÁVANÉ PŘÍSLUŠENSTVÍ

3 ROZMĚRY

4 POUŽITÍ A TECHNICKÉ ÚDAJE

Použití	1 WC + sprcha + bidet + umyvadlo
Typ	B85
Vertikální odpad max.	max. 7 m
Napětí	220-240 V
Frekvence	50 Hz
Max. příkon	1100 W
Max proud	5 A
Elektrická třída	I
Stupeň ochrany	IP44
Hmotnost netto.	10 kg

POZOR: jakékoliv jiné použití, než uvedené v návodu, je zakázané.

5 KŘIVKA VÝKONU

6 POMĚR VÝŠKA / DÉLKA ČERPÁNÍ

7 INSTALACE

POZOR - SANIBEST Pro® je určen výhradně k připojení na WC s rovným zadním odpadem, které odpovídá EN 33 nebo EN 37.

Přístroj musí být volně přístupný pro případnou opravu či údržbu.

Přístroj je vybaven prostředky pro upevnění k podlaze, které zabraňují odpojení přístroje od WC.

7a PŘIPOJENÍ MÍSY

- 1 - Manžetu navlékněte na vývod přístroje.
- 2 - Manžetu upevněte pomocí dodaného vázacího pásku Ty-Rap 1.
- 3 - Natáhněte objímku A kolem manžety a pak manžetu nasuňte na vývod nádržky.
- 4 - Objímku A umístěte na konec manžety a utáhněte ji šroubovákem.

7b PŘIPOJENÍ ODPADNÍHO TLAKOVÉHO POTRUBÍ

- 1&2 - Viz přidružené obr. 7b.

3 - Zasuňte celý komplet do výstupního potrubí z přístroje (7) v požadovaném směru čerpání a zajistěte jej sponou D.

4 - V případě potřeby upravte výstupní manžetu zastřížením jejího konce (řez zásadně mezi lemy příslušné dimenze) a potrubí zajistěte sponou E nebo F.
POZOR- připojení 22 mm lze použít pouze pro měděné potrubí.

POZOR: zabraňte průhybům odpadního potrubí, kde by mohly sedimentovat kaly. Zajistěte spád potrubí 1% u horizontální části odpadního potrubí.

POZOR: chraňte kanalizaci před mrazem vhodnými prostředky. Pokud je přístroj instalován v prostorách neobydlených během období mrazu, chraňte jej následujícími způsoby:

- Uzavřete přívod vody,
- Nechte proběhnout jeden cyklus bez vody,
- Nalijte do mísy protimrzoucí směs (1 litr),
- Poté vyprázdněte stoupající část odpadu, pokud existuje.

POZOR: Vedení odpadu musí mít co nejméně ohybů. Veškeré nutné ohyby realizujte pomocí oblouků (případně 2 kolena 45°). Nepoužívejte kolena 90°.

Rada: Ve spodní části stoupajícího odpadního vedení umístěte vypustný ventil pro vyprázdnění potrubí v případě potřeby servisního zásahu.

Rada: Aby se zabránilo sifónovému efektu, nainstalujte v nejvyšším bodě odpadního potrubí přívzdušňovací hlavici, nebo zvětšete J horizontální části potrubí na DN 40.

5 - Doporučujeme Vám instalovat na nejnižším bodě odpadního potrubí vypouštěcí ventil pro usnadnění případného servisního zásahu.

6 - Na konci vertikální části výtlačného potrubí umístěte smyčku (vrchol musí být minimálně 80 mm nad úrovní zpětného vzduť). Pro připojení na kanalizační přípojku použijte potrubí osazené odvzdušňovacím ventilem, je nutno zachovat spád 1 %.

7c PŘIPOJENÍ K BOČNÍM VSTUPŮM

1 - Na boční vstup nasadte manžetu C. Upevněte ji sponou D.
- Nepoužitý boční vstup uzavřete zátkou F (těsnění

2 zátky namažte tekutým mýdlem).

POZOR: v případě připojení sprchové vaničky k přístroji musí být výškový rozdíl mezi dnem vaničky a podlahy, na které stojí přístroj, minimálně 18 cm a spád potrubí minimálně 3%.

7d PŘIPOJENÍ UMYVADLA

Připojení odpadu z umyvadla lze realizovat dvěma způsoby. Využitím bočního vstupu – viz. odstavec 7c.

Využitím vstupu na víku přístroje :

- pomocí řezáku odřízněte víčko vstupu na víku přístroje
- řez pečlivě zarovnejte a očistěte
- na vstup nasadte manžetu C a zajistěte ji sponou D
- do manžety C zasuňte přívodní potrubí od umyvadla (Ø 32 – 40 mm) a zajistěte ho sponou D.

7e PŘIPOJENÍ VENTILACE SANIBEST Pro®

SANIBEST Pro® je vybaven filtrem z aktivního uhlí. Není tedy nutné realizovat samostatné odvětrání přístroje. Tento filtr je nutno měnit 1x ročně.

7f VZOROVÁ INSTALACE SANIBEST Pro®

7g ELEKTRICKÁ INSTALACE

 Připojení na elektrický rozvod smí být provedeno až po ukončení vlastní instalace přístroje !!!

Připojení na elektrický rozvod je realizováno pomocí zásuvky 230 V. Zásuvku pro připojení zařízení musí instalovat oprávněný kvalifikovaný pracovník při respektování příslušných norem takovým způsobem, aby byla volně přístupná. Přívod pro přístroj musí být samostatný. Elektrický přívod přístroje musí být uzemněn (třída I) a hodnota jističe přívodu musí mít minimální hodnotu 16 A. Elektrický obvod čerpadel musí být chráněn proudovým chráničem s jmenovitým vybavovacím proudem nepřesahujícím 30 mA.

Čerpadla nejsou určena k umístění v zónách 1 a 2 definovaných prostorů v koupelnách a sprchách dle ČN 332000-7-701. To platí pro čerpadlo i pro umístění zásuvky k jeho připojení na elektrický rozvod. Čerpadla lze instalovat v zóně 3 koupelny dle ČN 332000-7-701 (min. 0,6 m od okraje vany či sprchové vaničky) a ve všech jiných místnostech. Čerpadla smí být připojena na el. obvod odpovídající platným českým normám a předpisům (ČN 332000-4-41 a normy související).



Poškozený přívodní kabel musí být vyměněn a to pouze servisním střediskem SFA. Před každým zásahem do přístroje odpojte přístroj od přívodu elektrického proudu.

8 NORMY

Tento přístroj odpovídá následujícím normám: ČSN EN 12050-3 (přečerpávací stanice s omezeným použitím pro odpadní vody obsahující fekálie) a evropským normám o bezpečnosti elektrických přístrojů a elektromagnetické kompatibilitě.

9 UVEDENÍ DO PROVOZU

Po dokončení celkové instalace přístroje vhodte do WC toaletní papír a WC spláchněte. Sanitární kalové čerpadlo SFA pracuje automaticky a proces zpracování a odčerpání odpadní vody trvá 5 – 10 sekund v závislosti na výšce čerpání. Pokud proces trvá déle než 30 sec, zkontrolujte zda není ucpán ventil odvětrání (pod uhlíkovým filtrem) či neprůchodný uhlíkový filtr. Pokud se situace nezmění, zkontrolujte výšku čerpání (případně vzdálenost) Otevřete armatury na dalších připojených zařizovacích předmětech, nechte přístroj pracovat a zkontrolujte těsnost všech potrubí.

Pokud přístroj pracuje bez problémů po 10 splachovacích cyklech, je instalace ukončena.

POZOR - armatury připojených zařizovacích předmětů musí dokonale těsnit, neboť i nepatrné protékání uvede automaticky přístroj do činnosti

10 POUŽÍVÁNÍ

WC s připojeným sanitárním kalovým čerpadlem

SANIBEST Pro® funguje stejně jako normální WC. Činnost sanitárního kalového čerpadla začíná automaticky v okamžiku, kdy hladina vody v nádrži přístroje stoupne na aktivační úroveň. Činnost sanitárního kalového čerpadla končí automaticky. Trvalá činnost přístroje je znamením trvalého přítoku vody, poruchy přístroje, netěsnosti armatur či přítomnosti cizího tělesa v nádrži přístroje.

POZOR - stejně jako normální WC slouží sanitární kalové čerpadlo SFA k zpracování výhradně vody, toaletního papíru a fekálií. Z tohoto důvodu je záruka poskytována pouze pro tyto účely.

Odpady jako např. chemikálie (kyseliny, žiraviny, prostředky s vysokou koncentrací chlóru, rozpouštědla apod.), oleje, barvy, tampony, prezervativy, hygienické vložky, textilie, tvrdé předměty, písek, kameny, abnormální množství vlasů apod., mohou způsobit poruchu přístroje, na kterou se nevztahuje záruka.

11 ČIŠTĚNÍ

Pro čištění WC mísy a povrchu doporučujeme používat běžné neagresivní čisticí prostředky.

Pro čištění přístroje od vodního kamene doporučujeme použít přípravky SFA Antikalk.

POZOR - není dovoleno používat prostředky s vysokou koncentrací kyselin či žiravin, louh a prostředky s vysokou koncentrací chlóru.

Čištění přístroje od vodního kamene a sedimentů:

- Odpojte přístroj od elektrického proudu.
- Vlijte do WC dávku SFA Antikalk, spláchněte.
- Nechte několik hodin působit.
- Připojte přístroj k elektrickému proudu.
- Spláchněte WC 2x – 3x.

Doporučujeme tento postup provádět průměrně každé tři měsíce v závislosti na tvrdosti Vaší vody a množství sedimentů.

12 NEJBĚŽNĚJŠÍ PROBLÉMY A JEJICH ODSTRANĚNÍ

Naprostá většina závad má jen několik málo příčin. Jejich odstranění je jedno-duché a můžete ho provést sami.

V následující tabulce najdete jejich přehled.

V případě jakékoli jiné poruchy kontaktujte autorizovaný servis SFA !!!



Před jakýmkoli zásahem do přístroje odpojte
přívod el. proudu !!!

ZJIŠTĚNÝ PROBLÉM	MOŽNÉ PŘÍČINY	VÁŠ POSTUP
• Přístroj se samovolně aktivuje	• Armatura WC nebo připojených sanitární zařízení netěsní. • Nefunkční zpětný ventil.	• Opravte armaturu splachování nebo armaturu připojené sprchy či vany. • Vycištěte, nebo vyměňte zpětný ventil.
• Motor pracuje přerušovaně a voda v míse klesá pomalu.	• Odvětrání ucpané, či neprůchodný uhlíkový filtr. • Výška či délka čerpání přesahuje limitní hodnoty, nebo je na vedení příliš ohybů.	- Vycištěte odvětrávač. • Zkontrolujte instalaci.
• Motor pracuje déle než je obvyklé či nevypíná.	• Přístroj či potrubí ucpáno.	• Kontaktujte servis SFA.
• Motor se neaktivuje.	• Přístroj není připojen. • Porucha el. přívodu. • Porucha motoru či elektrických prvků přístroje	• Připojte přístroj. • Provéřte el. přívod. • Kontaktujte servis SFA.
• Motor pracuje s neobvyklými zvuky, ale přístroj nečerpá.	• Řezací hlava či čerpadlo je zablokováno cizím tělesem.	• Kontaktujte servis SFA.
• Motor hučí, ale nepracuje.	• Porucha kondenzátoru či motoru.	• Kontaktujte servis SFA.

13 DEMONTÁŽ



Informace pouze pro kvalifikované osoby !

POZOR - Případná výměna napájecího kabelu smí být provedena pouze autorizovaným technikem schváleným zákaznickým servisem SFA.

VÝMĚNA KONDENZÁTORU, MINI VYPÍNAČE A MEMBRÁNY NEBO ELEKTRICKÉ KARTY. Pokud to umístění dovolí, lze operaci provést bez demontáže velkého víka.

- Odpojte přívod proudu
- Odšroubujte postranní kryt (2c). Získáte tak přístup ke kondenzátoru, mini vypínači a elektronické kartě.
- Při výměně membrány je nutné odpojit kabely pohonu od elektronické karty. Poté vyjměte presostat (1/4 otáčky).

DEMONTÁŽ MOTORU

- ODPOJTE PŘÍSTROJ OD ELEKTRICKÉHO PŘÍVODU**
- Uzavřete veškeré přívody vody související se **SANIBEST Pro**® (hlavní uzávěr). Vodu z WC vysajte.
- a) Odmontujte výstupní oblouk (21 d)
- b) Odpojte kabely pohonu od elektronické karty Uvolněte těsnící kroužek (55).
- c) Uvolněte na nadzdvihněte víko a sejměte spojovací pouzdro k presostatu (54 a 55).
- d) Vyjměte motor z lyžin.



- čepele nože jsou velmi ostré, proto při kontaktu s motorem postupujte velmi opatrně a použijte ochranné rukavice
- Víčko může být horké, nedotýkejte se ho.

POZOR- neotáčejte řezací hlavou (5) nasucho bez vody (neopravitelné poškození)

DEMONTÁŽ ŘEZACÍ HLAVY

- Vyšroubujte šrouby (12) (Torx T20) a řezací hlavu vyjměte.
- Vycištěte, nebo vyměňte celou řezací hlavu (5).

ZPĚTNÁ MONTÁŽ ŘEZACÍ HLAVY

- Adaptér (61c) nasadte na osu čerpadla (11). Na adaptér nasadte řezací hlavu a zašroubujte šrouby (12).
- Pro celkovou zpětnou montáž dále postupujte od kroku F do kroku A.

TIP: pro snazší nasazení víka nádrže přístroje doporučujeme jeho těsnění (2b) namazat tekutým mýdlem.



Přívod elektrického proudu zapojte až po úplném dokončení montáže přístroje a jeho zpětném osazení.

14 ZÁRUČNÍ PODMÍNKY

SANIBEST Pro® poskytuje dvouletou záruku na díly roky od data zakoupení za předpokladu dodržení záručních podmínek. Záručními podmínkami jsou veškeré požadavky uvedené v:

- Návod k instalaci a používání
- Podrobná specifikace odpadního tlakového potrubí pro výroby SFA
- Podrobná specifikace používání výrobků SFA



- F** Cet appareil n'est pas destiné aux personnes (y compris les enfants) dont les capacités physiques, sensorielles ou mentales sont limitées, ou auxquelles l'expérience et les connaissances font défaut, excepté si elles sont sous surveillance et reçoivent les instructions nécessaires pour utiliser l'appareil, avec l'aide d'une personne responsable de leur sécurité. Surveiller les enfants et veiller à ce qu'ils ne jouent pas avec l'appareil.
- UK** This device is not designed for persons (including children) with limited physical, sensory or mental abilities, or those with minimal experience and knowledge, unless they are monitored and are given the necessary instructions for using the device, with the help of a person responsible for their safety. Monitor children and make sure they do not play with the device.
- D** Dieses Gerät ist nicht dafür bestimmt, durch Personen (einschließlich Kinder) mit eingeschränkten physischen, sensorischen oder geistigen Fähigkeiten oder mangels Erfahrungen und/oder mangels Wissen benutzt zu werden, es sei denn, sie werden durch eine für ihre Sicherheit verantwortliche Person beaufsichtigt oder erhalten von ihr eine Anweisung, wie das Gerät zu benutzen ist. Kinder sollten beaufsichtigt werden, um sicherzustellen, dass sie nicht mit dem Gerät spielen.
- I** Questo apparecchio non è destinato alle persone (ivi compresi i bambini) le cui capacità fisiche, sensoriali o mentali sono limitate, o alle quali fanno difetto esperienza e conoscenze, eccetto se sorvegliate e qualora ricevano le istruzioni necessarie per utilizzare l'apparecchio, con l'aiuto di una persona responsabile della loro sicurezza. Sorvegliare i bambini e badare che non giochino con l'apparecchio.
- E** Este aparato no está destinado a personas (incluidos niños) cuyas capacidades físicas, sensoriales o mentales estén limitadas, como tampoco a aquéllas que carezcan de la experiencia o el conocimiento del mismo, salvo que se encuentren bajo supervisión y reciban las instrucciones necesarias para utilizar el aparato, con la ayuda de una persona responsable de su seguridad. Supervisar a los niños y vigilar que no jueguen con el aparato.
- P** Este aparelho não foi concebido para ser utilizado por indivíduos (incluindo crianças) cujas capacidades físicas, sensoriais ou mentais estão limitadas ou por indivíduos sem experiência ou conhecimentos, excepto no caso de poderem beneficiar, pelo intermédio da pessoa responsável pela sua segurança, de vigilância ou instruções referentes à utilização do aparelho. Mostra-se adequado vigiar as crianças para garantir que estas não brincam com o aparelho.
- NL** Dit apparaat is niet bedoeld voor gebruik door personen (inclusief kinderen) met beperkte lichamelijke, zintuiglijke of mentale vaardigheden, of voor personen met ontoereikende kennis of ervaring. Uitzondering hierop vormen zij die onder toezicht staan van een voor hun veiligheid verantwoordelijke persoon, of zij die van die persoon de benodigde aanwijzingen ontvingen voor gebruik van het apparaat. In geval van kinderen dient er toezicht gehouden te worden, om te voorkomen dat ze met het apparaat gaan spelen.
- S** Denna apparat är inte avsedd att användas av personer (inklusive barn) vars fysiska kapacitet, känsselförmåga eller mentala förmåga är begränsad, eller vars erfarenhet och kännedom saknas, förutom om de är under överinseende och får nödvändiga instruktioner om hur apparaten ska användas, samt bistås av en person som ansvarar för deras säkerhet. Håll barn under uppsikt och se till att de inte leker med apparaten.
- DK** Dette apparat er ikke beregnet til at blive brugt af personer (herunder børn) hvis fysiske, sensoriske eller mentale evner er svækkede eller personer blot for erfaring eller kendskab, med mindre de er under opsyn eller har modtaget instruktioner om brugen af apparatet af en person, der er ansvarlig for deres sikkerhed. Børn skal være under opsyn for at sikre, at de ikke leger med apparatet.
- N** Dette apparatet er ikke beregnet for personer (herunder barn) med reduserte fysiske, sansemessige eller mentale evner, eller som har mangelfull kunnskap om bruken av apparatet, med mindre de overvåkes av og får tilstrekkelig opplæring i bruken av apparatet av en person som er ansvarlig for deres sikkerhet. Pass på barna og sørg for at de ikke leker med apparatet.
- FI** Tätä laitetta ei ole tarkoitettu sellaisten henkilöiden (mukaan lukien lapset) käytettäväksi, joiden fyysiset, aistimelliset tai älylliset kyvyt ovat rajoitettuja, elleivät he ole heidän turvallisuudestaan vastuussa olevien henkilöiden valvonnassa ja he saavat tarpeellisia ohjeita laitteen käyttämiseksi. Pidä lapsia silmällä, jotta he eivät leiki laitteella.
- PL** Niniejsze urządzenie nie jest przeznaczone do użytku przez osoby (w tym dzieci) o ograniczonej sprawności fizycznej, umysłowej lub psychicznej lub osoby, które nie posiadają wystarczającego doświadczenia lub wiedzy, z wyjątkiem przypadków, w których niniejsze osoby znajdują się pod nadzorem lub otrzymały niezbędne instrukcje w zakresie użytkowania urządzenia od osoby odpowiedzialnej za ich bezpieczeństwo. Należy dopilnować, aby dzieci nie wykorzystywały urządzenia do zabawy.
- RUS** Этот аппарат не предназначен для лиц (в том числе детей) с ограниченными физическими, сенсорными или умственными возможностями, а также не имеющих опыта и знаний по обращению с ним, за исключением тех случаев, когда они пользуются им под наблюдением и получают указания по работе с ним от лица, ответственного за их безопасность. Следите за детьми и контролируйте, чтобы они не играли с аппаратом.
- RO** Acest aparat nu trebuie utilizat de persoanele (inclusiv copiii) cu deficiențe fizice, senzoriale sau psihice sau de persoanele care nu au experiența și/sau cunoștințele necesare pentru folosirea acestuia, cu excepția cazului în care sunt supravegheate sau au primit instrucțiuni privind utilizarea aparatului de la o persoană care răspunde de siguranța lor. Supravegheați copiii pentru ca aceștia să nu se joace cu aparatul.
- CZ** Toto zařízení není určeno pro osoby (včetně dětí), jejichž tělesné, smyslové nebo duševní schopnosti jsou omezeny, nebo jimž chybí zkušenosti a znalosti, pokud nejsou pod dohledem a nedostává se jim nezbytných pokynů pro používání zařízení pomocí osoby odpovídající za jejich bezpečnost. Děti mějte pod dohledem a dohlédněte, aby si s přístrojem nehrály.

SCHEMA DE CABLAGE / WIRING DIAGRAM / STROMLAUFPLAN / SCHEMA DI CABLAGGIO / ESQUEMA DE CABLEADO / ESQUEMA DE CABLAGEM / BEKABELINGSSCHEMA / KOPPLINGSSCHEMA / STRØMSKEMA / KAAPELIVERKKOKAAVIO / SCHEMAT OKABLOWANIA / СХЕМАСОЕДИНЕНИЙ / SCHEMA ELECTRICĂ / SCHÉMA ZAPOJENÍ

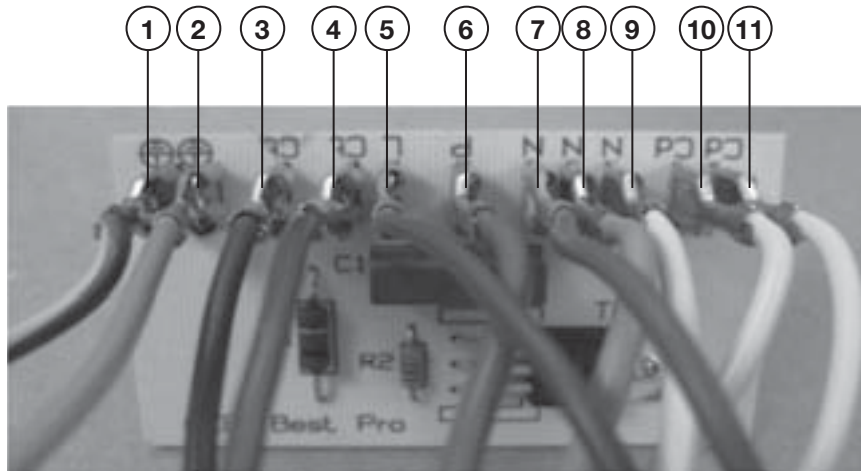

n°	Descriptif	Description
1	Vert /Jaune moteur	Green/Yellow motor
2	Vert / Jaune câble alimentation	Green/Yellow power cable
3	Marron pressostat niveau	Brown pressure gauge level
4	Marron pressostat niveau	Brown pressure gauge level
5	Marron câble alimentation	Brown power cable
6	Marron moteur	Brown motor
7	Bleu câble alimentation	Blue power cable
8	Bleu moteur	Blue motor
9	Blanc condensateur	White condenser
10	Blanc moteur	White motor
11	Blanc condensateur	White condenseur

