

GR100 Комнатный термостат

Технические параметры:

Диапазон измерения температур: 5-30°C

Электропитание: 220V±10%, 50 Гц

Максимальная нагрузка: < 3А

Размеры: 86x86x33 мм (В x Ш x Г)

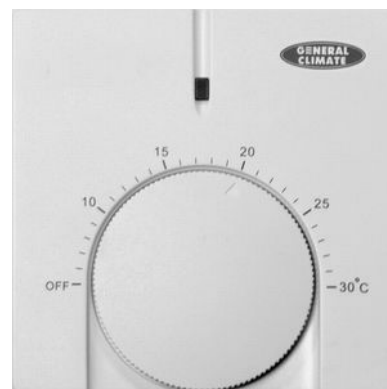

Управление:

- ☞ Вкл: Включите термостат, повернув вращающийся регулятор до заданной температуры воздуха (индикатор светится красным цветом).
- ☞ N/O: Когда температура в помещении достигает заданной точки клапан автоматически закроется (индикатор светится красным цветом). Если температура в помещении понизится на 2°C, клапан автоматически откроется (индикатор светится оранжевым цветом).
- ☞ N/C: Если температура в помещении понизится на 2°C, клапан автоматически откроется (индикатор светится оранжевым цветом). Когда температура в помещении достигает заданной точки, клапан автоматически закроется (индикатор светится красным цветом).
- ☞ Выкл: Выключите термостат, повернув вращающийся регулятор в положение "OFF" (индикатор не светится).

Применение:

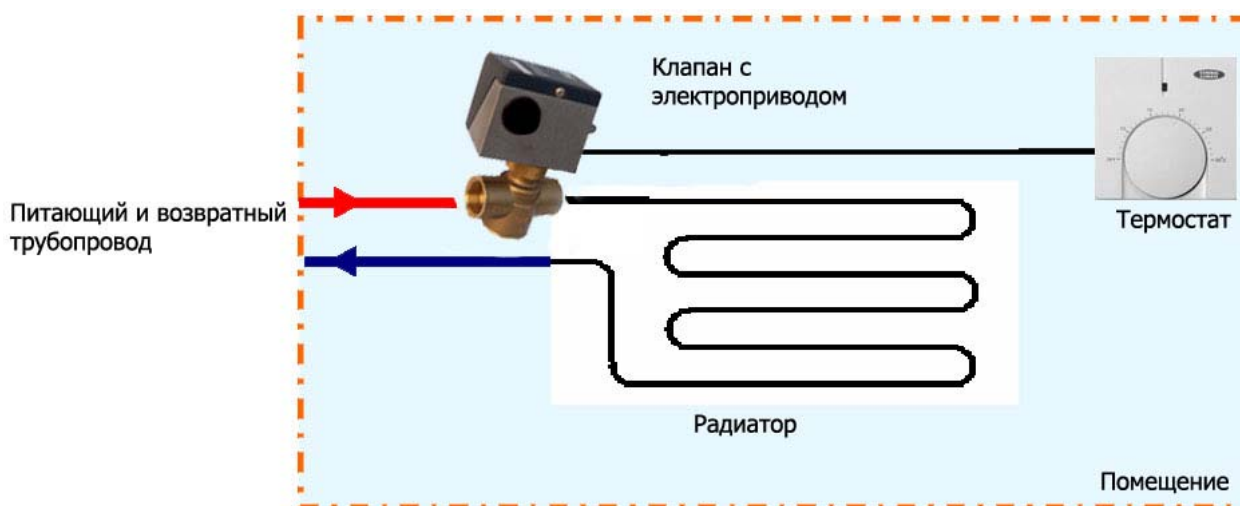

Установка:

1. Снимите переднюю панель.

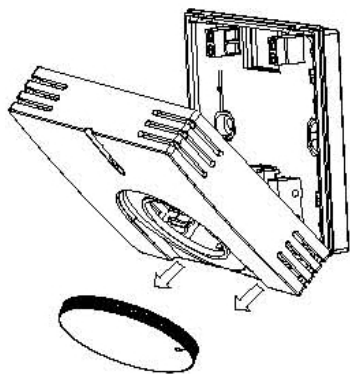

2. Установите заднюю панель.

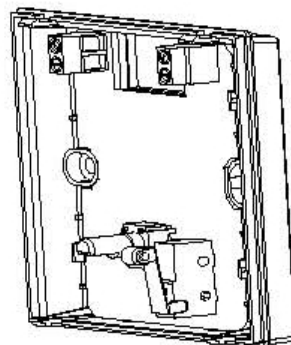

3. Закрепите заднюю панель.

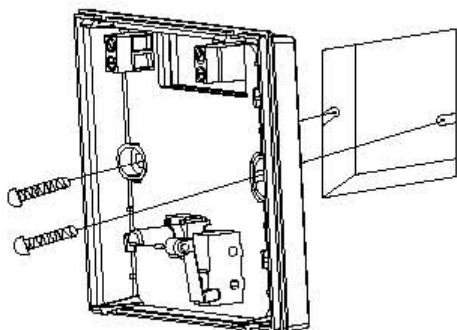

4. Закройте переднюю панель.

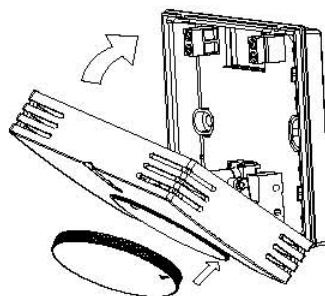

Электрическая схема подключения:

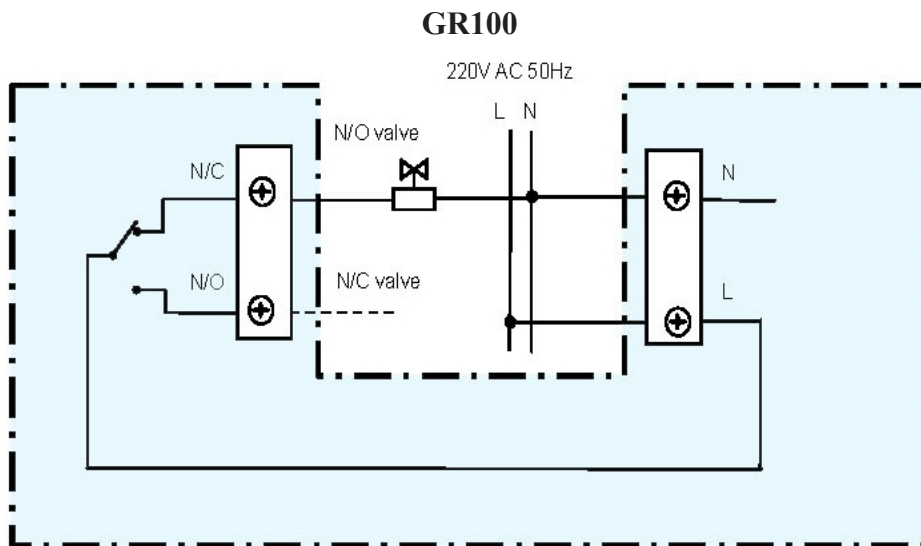

Перед выполнением любых операций по монтажу или техническому обслуживанию отключите электропитание!